

Easy Setup Guide

# Transparent Display

Please read this manual carefully before operating your set and retain it for future reference.

47WFB

49WFB

55WFB



P/NO : MFL69346102 (1510-REV00)

Printed in Korea

[www.lg.com](http://www.lg.com)

# INSTALLATION PREPARATION

## Accessories

Check your product box for the following items. If there are any missing accessories, contact the local dealer where you purchased your product. The illustrations in this manual may differ from the actual product and accessories.

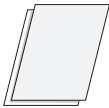

**Card and book**

### To view the Owner's Manual

- You can view more information about the signage monitors in the owner's manual.
- For more information, go to [www.lg.com](http://www.lg.com) or [www.lgecommercial.com](http://www.lgecommercial.com). (keyword : WFB)



### NOTE

- The accessories supplied with your product may vary depending on the model or region.
- Product specifications or contents in this manual may be changed without prior notice due to upgrade of product functions.
- This product is used as a built-in product installed inside of an enclosure and cooler.
- Long-term storage may cause staining on the extruded aluminum from oxidation.



### CAUTION

- Do not use any unapproved or counterfeit parts or accessories to ensure the safety and product life span.
- Any damages or injuries by using unapproved items are not covered by the warranty.

**WARNING:** This product contains chemicals known to the State of California to cause cancer and birth defects or other reproductive harm. ***Wash hands after handling.***

## Mounting Holes



### CAUTION

- This product has the front and back sides. Make sure the product is installed with the front side facing forward.
- Image is displayed reversely on the back side.

47WFB

Use M3 screws to mount the monitor. There are 16 screw holes on the rear side of the product.

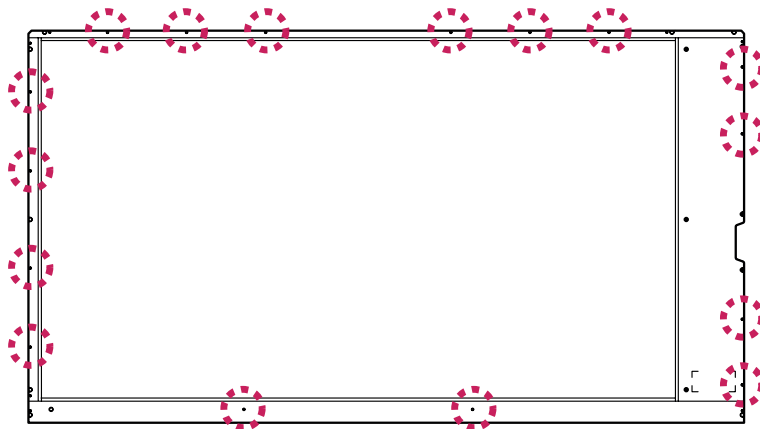

< Rear side of the product >

49WFB

Use M3 screws to mount the monitor. There are 8 screw holes on the rear side of the product.

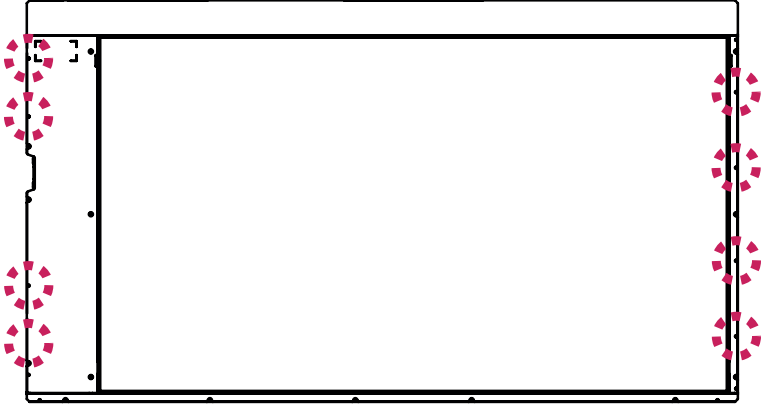

< Rear side of the product >

55WFB

Use M3 screws to mount the monitor. There are 8 screw holes on the rear side of the product.

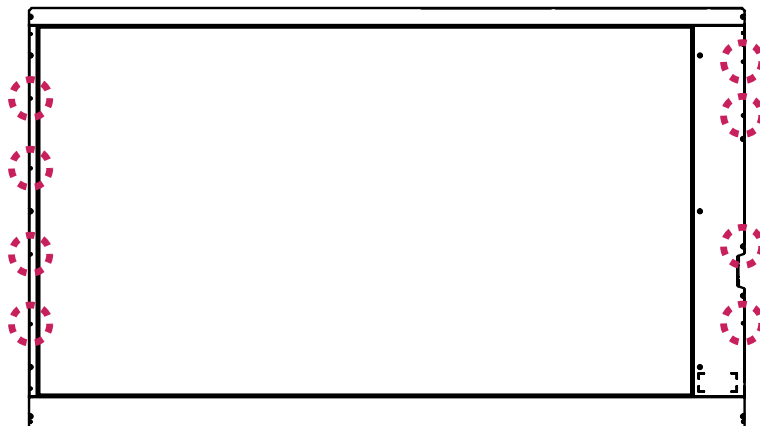

< Rear side of the product >

## Storage Method for Panel Protection

### Correct Method

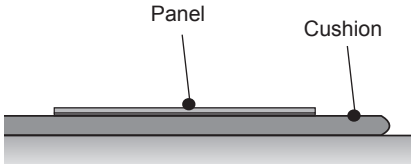

When laying down the product, place a cushion or a soft cloth on a flat floor. Put the product down with the panel of the product facing down.

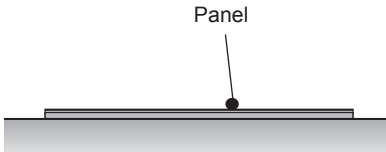

If there is no a cushion or a soft cloth available, ensure the floor is clean. Then lay the product down carefully with the panel facing either upward or downward. At this time, make sure that no object falls on the panel.

### Incorrect Method

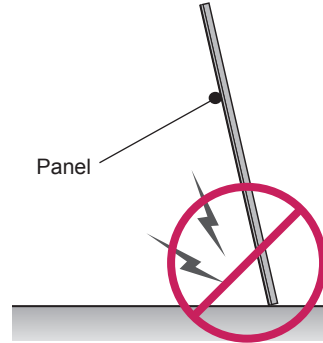

If the product is tilted onto the bezel, the bottom of the panel may be damaged.

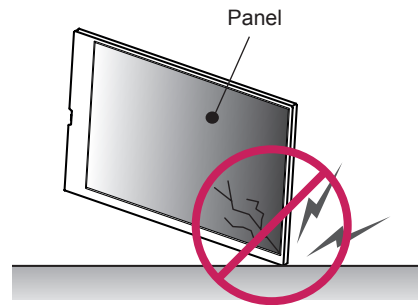

If the product is tilted onto the edge of the panel, the panel may be damaged.

# PRODUCT INSTALLATION

## Lighting installation

This product must be installed with lighting.

Lighting must be installed behind the product so that the display can be seen clearly.

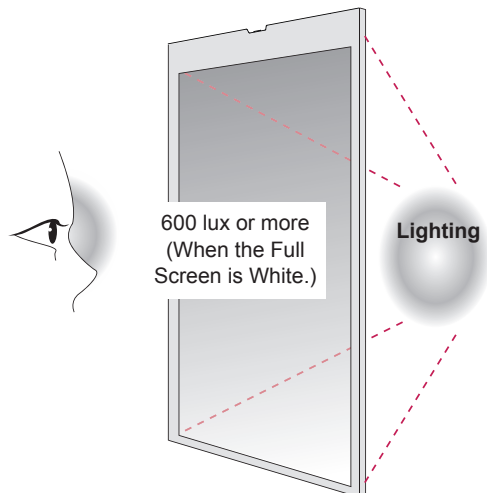

Installing a certain object behind the screen may require additional lighting.

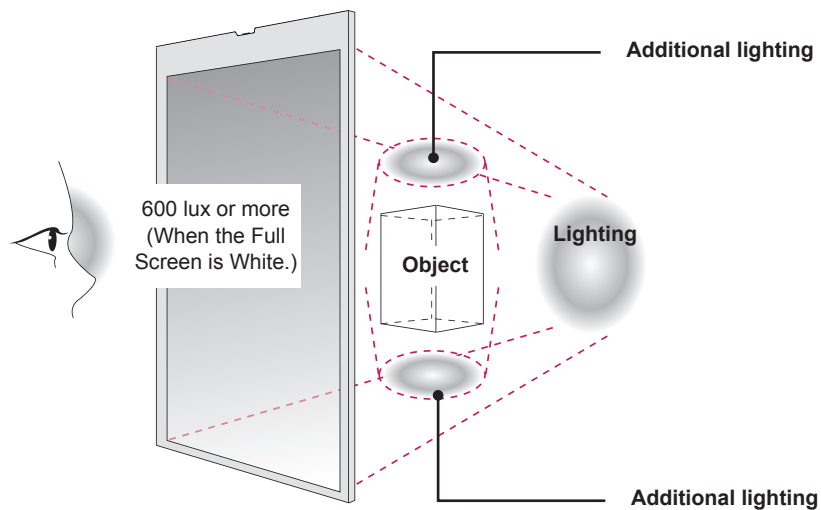

## Installation in Enclosure

Install the product in the enclosure. Wear working gloves when installing the product. Do not use bare hands. Otherwise, it may cause personal injury.

- 1 Place the product in the enclosure.
- 2 Attach the product using the prepared screw holes and an additional enclosure guide frame.

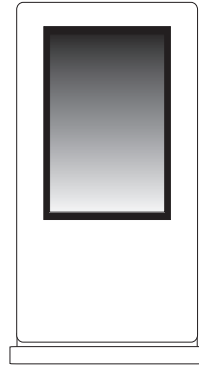
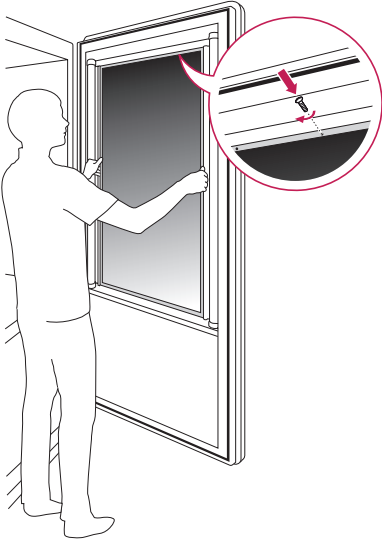

< Example of the product in the enclosure >



### NOTE

- This product can be installed in various locations besides the enclosure.



### CAUTION

- The panel of this product is so thin that it can be easily broken when it is exposed to the outside. Please use the protective glass to prevent the product from directly being exposed to the outside.
- When installing the product in its housing, make sure that the framework of the product is grounded. (This helps prevent the product being damaged in the event of thunder and lightning.)

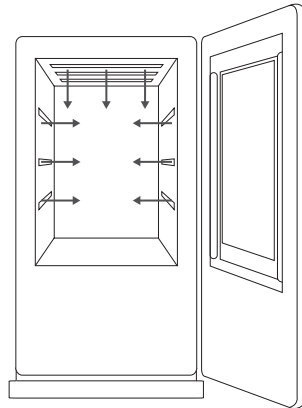

< Example of the lighting installation >  
Lighting must be installed in the enclosure.

# SPECIFICATIONS

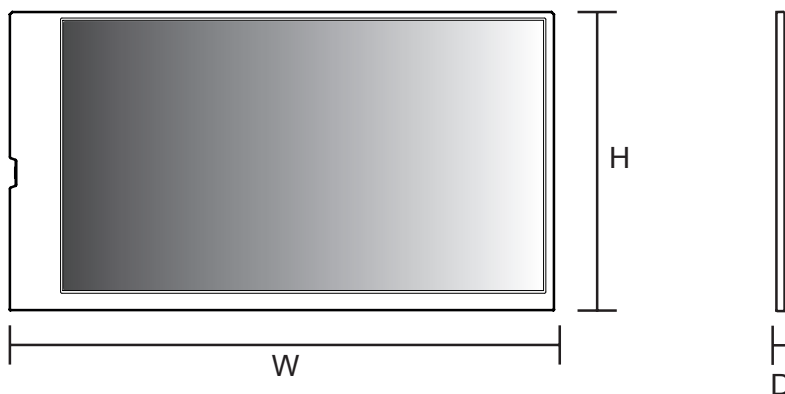

## 47WFB

Dimension (W x H x D)	1176.58 mm x 645.02 mm x 11.2 mm
Weight (head)	4.5 kg

## 55WFB

Dimension (W x H x D)	1331.1 mm x 786.7 mm x 11.2 mm
Weight (head)	6.6 kg

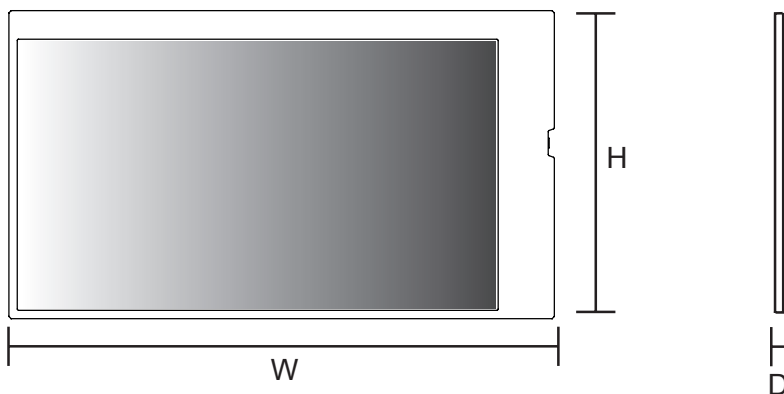

## 49WFB

Dimension (W x H x D)	1222.34 mm x 690.8 mm x 11.2 mm
Weight (head)	5.4 kg



Make sure to read the Safety Precautions before using the product.

The model and serial numbers of the SET are located on the back and one side of the SET.

Record it below should you ever need service.

**MODEL** \_\_\_\_\_

**SERIAL** \_\_\_\_\_

Guide de configuration facile

# Écran transparent

Veuillez lire attentivement ce manuel avant de mettre votre moniteur en service et conservez-le pour référence ultérieure.

47WFB

49WFB

55WFB

# PRÉPARATION DE L'INSTALLATION

## Accessoires

Vérifiez que la boîte de votre moniteur contient bien les éléments suivants. S'il manque des accessoires, contactez le revendeur auprès duquel vous avez acheté votre produit. L'aspect réel des produits et des accessoires présentés dans ce manuel peut différer des illustrations.

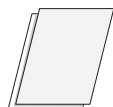

Carte et livre

### Consultation du manuel d'utilisation

- Reportez-vous au manuel d'utilisation pour plus d'informations sur les moniteurs de signalétique.
- Pour plus d'informations, rendez-vous sur [www.lg.com](http://www.lg.com) ou [www.lgcommercial.com](http://www.lgcommercial.com). (Mot-clé : WFB)



### REMARQUES

- Les accessoires fournis avec le produit diffèrent en fonction du modèle choisi et de la région.
- Les caractéristiques des produits ou le contenu de ce manuel peuvent être modifiés sans avis préalable en cas de mise à jour des fonctions.
- Ce produit est utilisé comme produit intégré installé à l'intérieur d'un boîtier et d'un cooler (armoire réfrigérée).
- Le stockage à long terme peut provoquer des taches d'oxydation sur l'aluminium extrudé.



### ATTENTION

- Afin d'optimiser la sécurité et la durée de vie des produits, n'utilisez pas d'éléments piratés.
- La garantie ne couvre pas les dommages ou les blessures dus à l'utilisation d'éléments piratés.

## Trous de montage



### ATTENTION

- Ce produit a une façade avant et une façade arrière. Assurez-vous d'installer le produit en dirigeant la façade avant vers l'avant.
- L'image s'affiche à l'envers sur la façade arrière.

47WFB

Utilisez les vis M3. Vous trouverez 16 trous sur la façade arrière du produit.

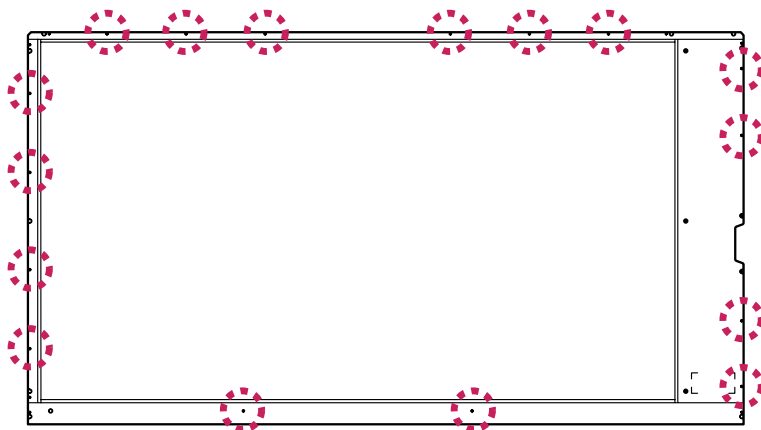

< Arrière du produit >

49WFB

Utilisez les vis M3. Vous trouverez 8 trous sur la façade arrière du produit.

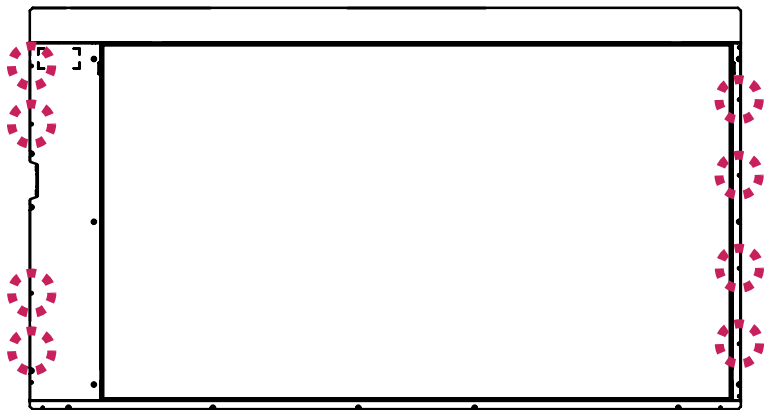

< Arrière du produit >

**55WFB**

Utilisez les vis M3. Vous trouverez 8 trous sur la façade arrière du produit.

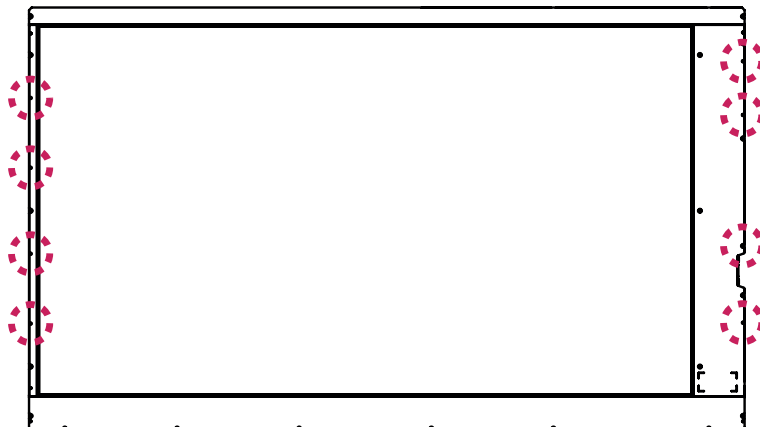

< Arrière du produit >

## Méthodes de stockage pour la protection du panneau

### Méthode correcte

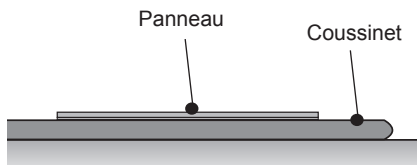

Lorsque vous posez le produit, placez un coussin ou un chiffon doux sur une surface plane. Placez le produit face vers le bas.

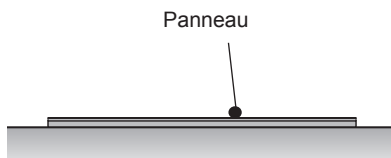

Si vous ne disposez d'aucun coussin ou chiffon doux, assurez-vous que la surface est propre. Ensuite, posez prudemment le produit face vers le bas ou le haut. Veillez à ce qu'aucun objet ne tombe sur le panneau.

### Méthode incorrecte

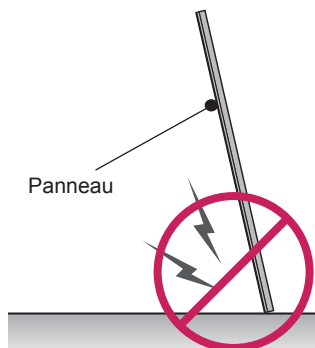

Si vous basculez le panneau sur le côté, vous risquez d'endommager le bas du panneau.

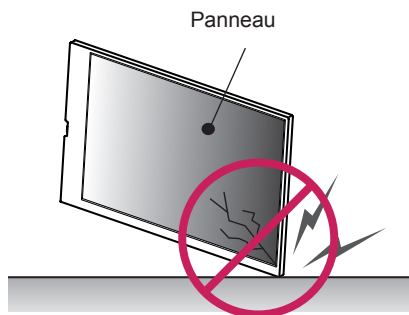

Si vous basculez le panneau sur le bord, vous risquez d'endommager le bord du panneau.

# INSTALLATION DU PRODUIT

## Installation de l'éclairage

Un éclairage doit accompagner ce produit.

L'éclairage doit être installé derrière le produit afin que l'écran soit clairement visible.

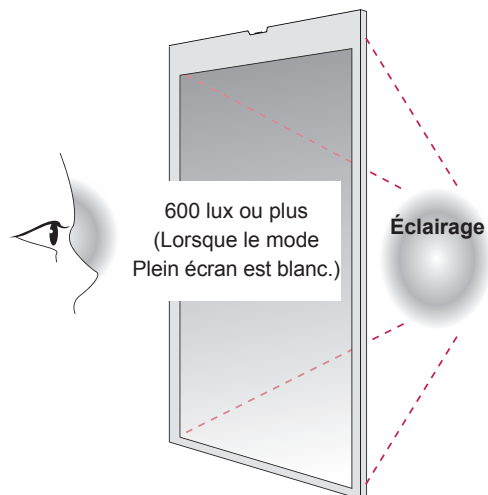

Si vous installez des objets derrière l'écran, un éclairage supplémentaire peut s'avérer nécessaire.

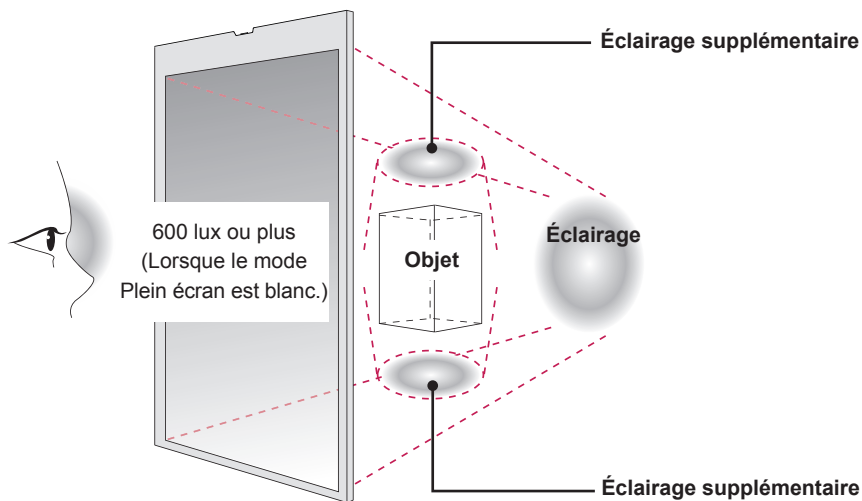

## Installation dans un espace fermé

Installez le produit dans un espace fermé. Utilisez des gants de travail lors de l'installation du produit. Ne travaillez pas à mains nues. Le non-respect de cette consigne peut entraîner des dommages corporels.

- 1 Placez le produit dans un espace fermé.
- 2 Fixez le produit en utilisant les trous de vis conçus à cet effet ainsi qu'un guide de montage supplémentaire.

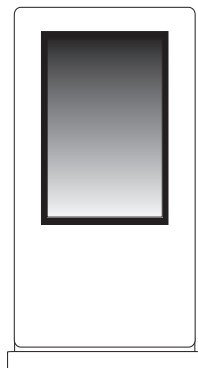
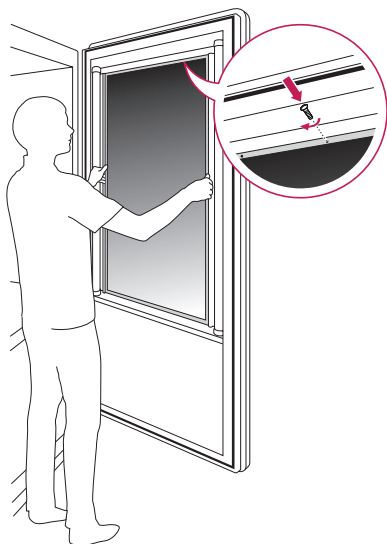

Exemple d'installation du produit dans un espace fermé



### REMARQUES

- Ce produit peut être installé à différents endroits, en plus d'un espace fermé.



### ATTENTION

- Le panneau de ce produit est très mince, il peut donc facilement être brisé s'il est exposé dans un espace ouvert. Utilisez le verre protecteur pour que le produit ne soit pas directement exposé à l'extérieur.
- Lors de l'installation du produit dans son boîtier, assurez-vous que le cadre du produit est mis à la terre. (Cela permet d'éviter que le produit ne soit endommagé en cas d'orage.)

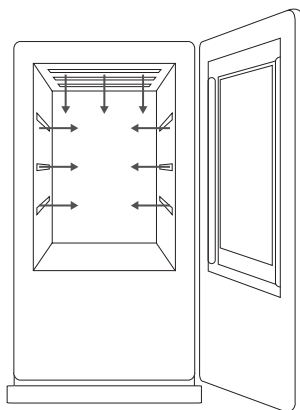

Exemple d'éclairage.  
L'éclairage doit être installé dans l'espace fermé.

# CARACTÉRISTIQUES

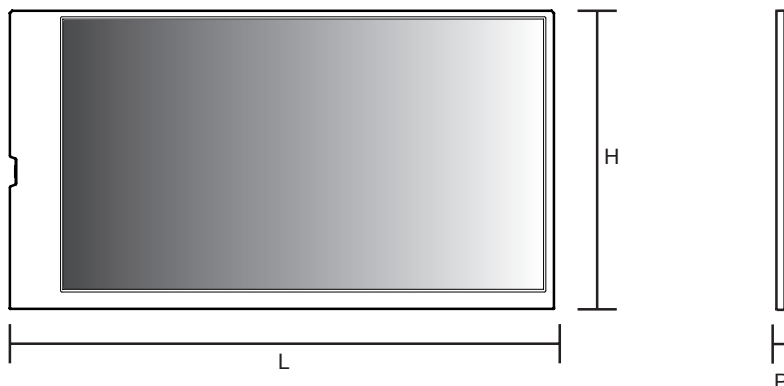

## 47WFB

Dimension de l'écran (L x H x P)	1 176,58 mm x 645,02 mm x 11,2 mm
Poids (écran)	4,5 kg

## 55WFB

Dimension de l'écran (L x H x P)	1 331,1 mm x 786,7 mm x 11,2 mm
Poids (écran)	6,6 kg

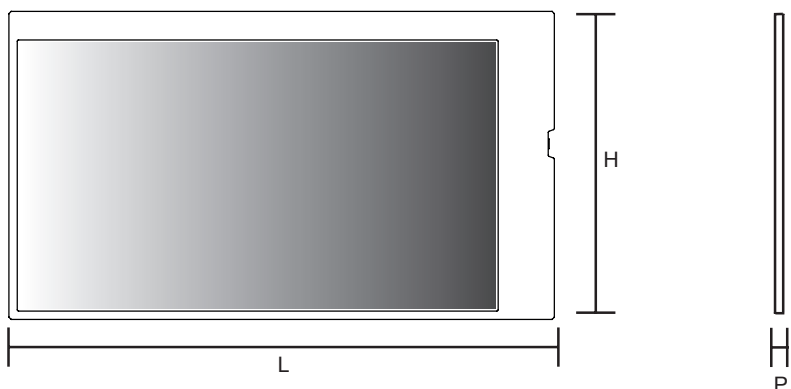

## 49WFB

Dimension de l'écran (L x H x P)	1 222,34 mm x 690,8 mm x 11,2 mm
Poids (écran)	5,4 kg



Lisez les consignes de sécurité avant d'utiliser le produit.

Le nom du modèle et le numéro de série sont indiqués à l'arrière et sur le côté du produit. Inscrivez-les ci-dessous pour référence ultérieure.

**MODÈLE** \_\_\_\_\_

**NUMÉRO DE SÉRIE** \_\_\_\_\_

Guía de instalación sencilla

# Pantalla transparente

Lea este manual atentamente antes de utilizar el monitor y consérvelo para consultarlo cuando lo necesite.

47WFB

49WFB

55WFB

# PREPARACIÓN DE LA INSTALACIÓN

## Accesorios

Compruebe si se incluyen los siguientes elementos con el producto. Si falta algún accesorio, póngase en contacto con el distribuidor local donde adquirió el producto. Las ilustraciones que aparecen en este manual pueden ser diferentes con respecto al producto y los accesorios reales.

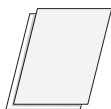

Tarjeta y libro

### Para ver la manual de usuario

- Puede consultar más información sobre los monitores Signage en el manual de usuario.
- Para obtener más información, visite [www.lg.com](http://www.lg.com) o [www.lgecommercial.com](http://www.lgecommercial.com). (Palabra clave: WFB)



### NOTA

- Los accesorios proporcionados con el producto pueden variar en función del modelo o la región.
- Las especificaciones del producto o el contenido de este manual pueden modificarse sin previo aviso debido a la actualización de las funciones del producto.
- Este producto se utiliza como un unidad integrada instalada dentro de una carcasa y un cooler (refrigerador).
- El almacenamiento a largo plazo puede dar lugar a manchas de óxido en el aluminio extruido.



### PRECAUCIÓN

- No utilice elementos falsificados con el fin de poder garantizar la seguridad y la vida útil del producto.
- Ningún daño o lesión física causados por el uso de elementos falsificados está cubierto por la garantía.

## Composición del producto



### PRECAUCIÓN

- Este producto tiene partes delantera y posterior. Asegúrese de que el producto se instala con la parte frontal hacia delante.
- La imagen se muestra invertida en la parte posterior.

47WFB

Utilice los tornillos M3. En la parte trasera del producto hay 16 orificios para tornillos.

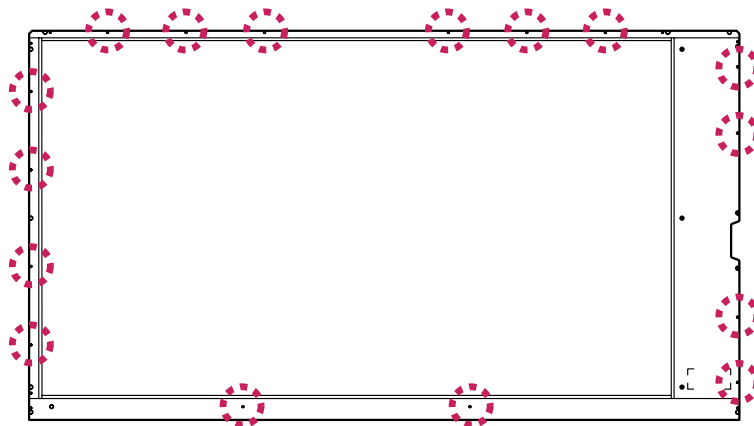

< Parte trasera del producto >

49WFB

Utilice los tornillos M3. En la parte trasera del producto hay 8 orificios para tornillos.

ESPAÑOL

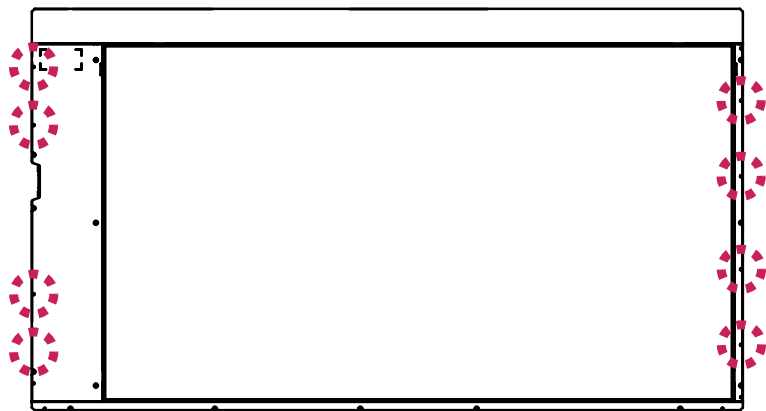

< Parte trasera del producto >

55WFB

Utilice los tornillos M3. En la parte trasera del producto hay 8 orificios para tornillos.

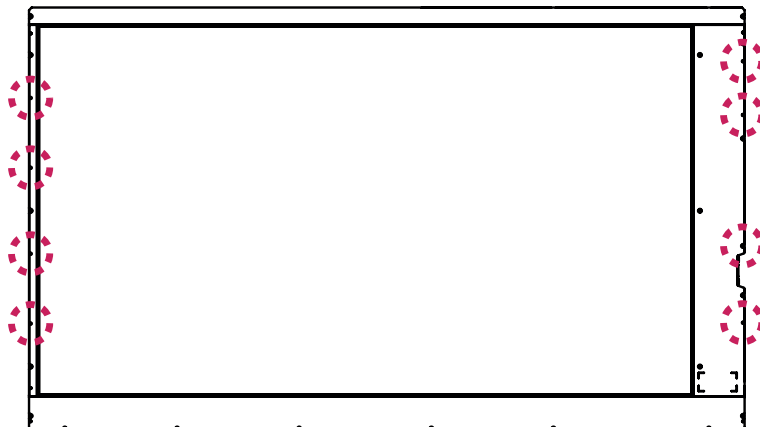

< Parte trasera del producto >

## Método de almacenamiento para la protección del panel

### Método correcto

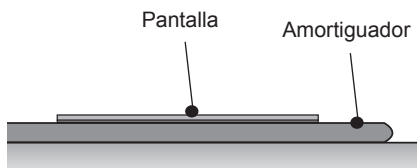

Al situar el producto en horizontal, colóquelo sobre un cojín o una superficie plana acolchada.

Sitúe el producto sobre ella con el panel del producto hacia abajo.

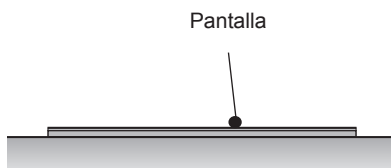

Si dispone de un cojín o una superficie acolchada, asegúrese de que el suelo está limpio. Seguidamente, coloque el producto con cuidado, con el panel hacia arriba o hacia abajo.

En este momento, tenga cuidado de que no caigan objetos sobre el panel.

### Método incorrecto

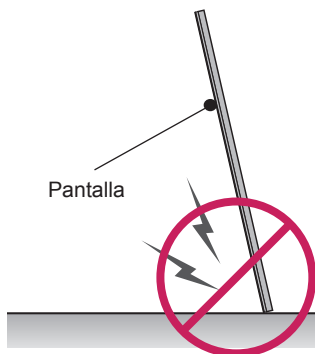

Si el producto se inclina hacia el lateral del panel, la parte inferior del panel puede dañarse.

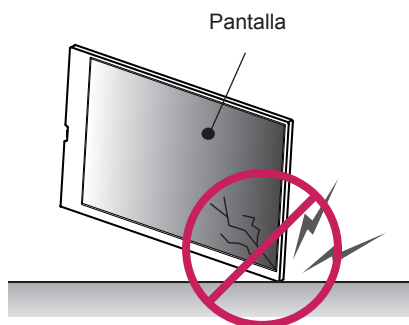

Si el producto se inclina hacia el extremo del panel, el borde del panel puede dañarse.

# INSTALACIÓN DEL PRODUCTO

## Instalación de la iluminación

Este producto debe instalarse con iluminación.

La iluminación debe instalarse detrás del producto para que la pantalla se vea con nitidez.

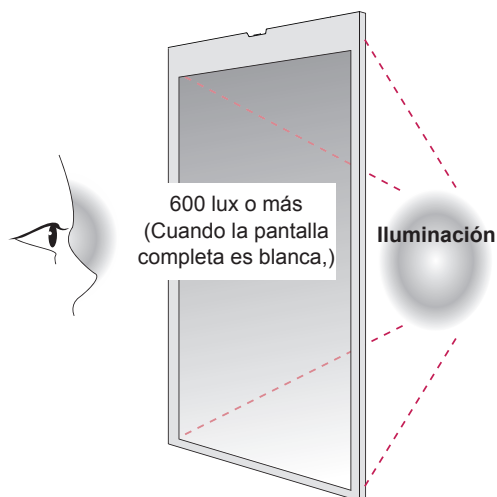

Es posible que la instalación de determinados objetos detrás de la pantalla requiera luz adicional.

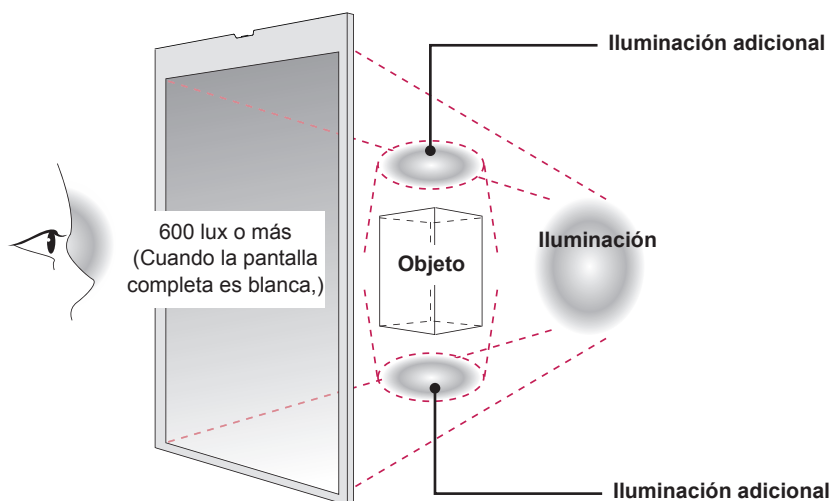

## Instalación en carcasa

Instale el producto en la carcasa. Utilice guantes de protección cuando instale el producto. No lo haga con las manos desnudas. En caso contrario, pueden producirse lesiones físicas.

- 1 Coloque el producto en la carcasa.
- 2 Fije el producto con los orificios para tornillos integrados y un soporte para la guía de la carcasa.

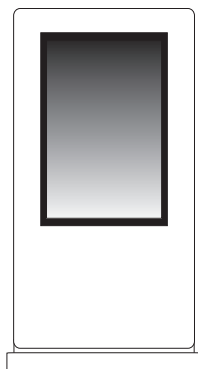
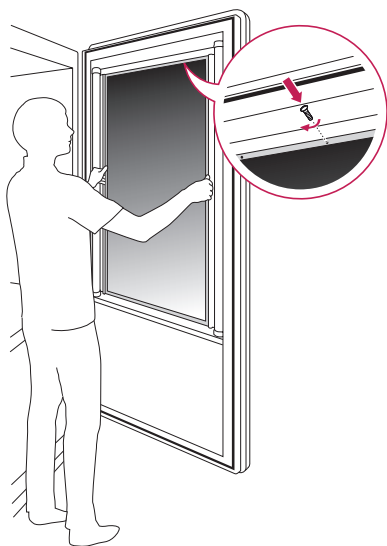

< Ejemplo del producto en la carcasa >



### NOTA

- Este producto puede instalarse de varios modos junto a la carcasa.



### PRECAUCIÓN

- El panel del producto es muy delgado, por lo que podría romperse fácilmente si se expone en exteriores. Utilice el cristal de protección para evitar que el producto se exponga directamente en el exterior.
- Cuando instale el producto en su carcasa, asegúrese de que el marco del producto cuenta con conexión a tierra. (Esto contribuye a evitar que el producto resulte dañado en caso de producirse una tormenta eléctrica).

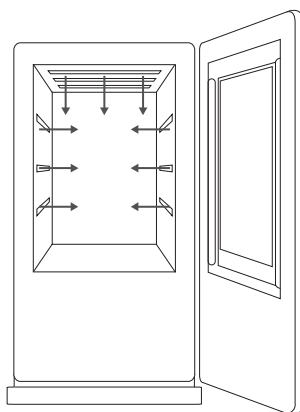

< Ejemplo de la instalación de la iluminación >

La iluminación debe instalarse en la carcasa.

# ESPECIFICACIONES

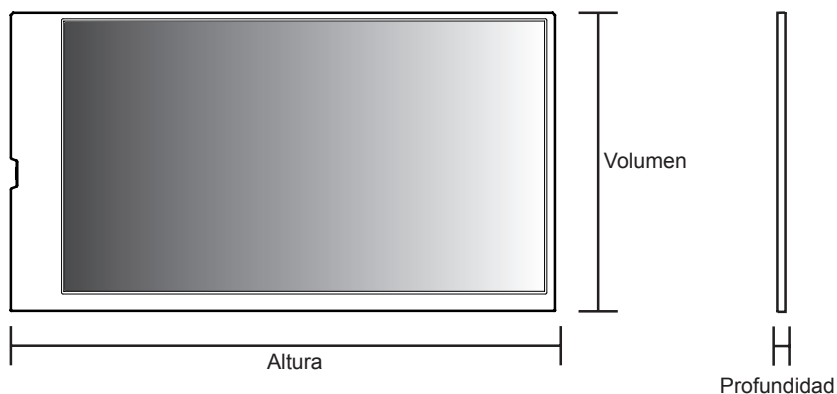

ESPAÑOL

## 47WFB

Dimensiones (Altura x Volumen x Profundidad)	1 176,58 mm x 645,02 mm x 11,2 mm
Peso (cabecal)	4,5 kg

## 55WFB

Dimensiones (Altura x Volumen x Profundidad)	1 331,1 mm x 786,7 mm x 11,2 mm
Peso (cabecal)	6,6 kg

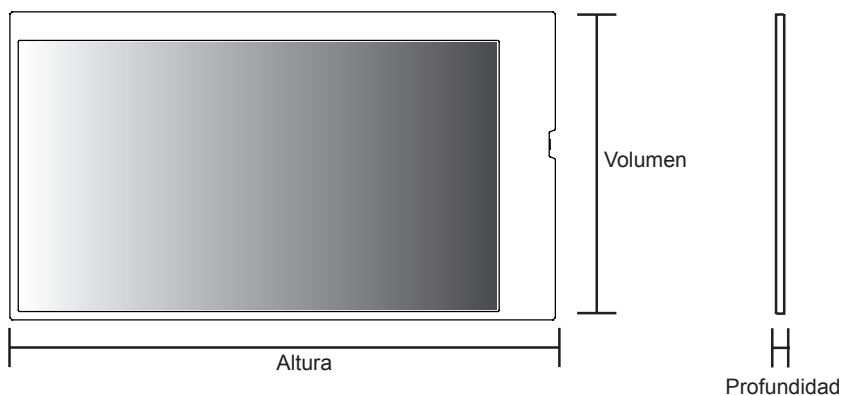

## 49WFB

Dimensiones (Altura x Volumen x Profundidad)	1 222,34 mm x 690,8 mm x 11,2 mm
Peso (cabecal)	5,4 kg







Asegúrese de leer las precauciones de seguridad antes de utilizar el producto.

El número de serie y el modelo del monitor están situados en la parte posterior y en un lateral del mismo. Anótelos por si alguna vez necesita asistencia.

**MODELO** \_\_\_\_\_

**N.º DE SERIE** \_\_\_\_\_