

РЪКОВОДСТВО ЗА ПОТРЕБИТЕЛЯ

Безжична звукова колона

Преди да използвате вашия уред, прочетете внимателно настоящото ръководство и го запазете за бъдещи справки.

МОДЕЛИ

SJ5 (SJ5, SPJ5-W)

SJ5B (SJ5B , SPJ5-W)



MFL69759882

Copyright © 2017-2019 LG Electronics Inc. Всички права запазени.

www.lg.com

1904_Rev02

Информация за безопасност



ВНИМАНИЕ ЗА ДА СЕ НАМАЛИ ОПАСНОСТТА ОТ ЕЛЕКТРИЧЕСКИ УДАР, НЕ СВАЛЯЙТЕ ГОРНИЯ (ИЛИ ЗАДНИЯ) КАПАК. ВЪТРЕ НЯМА ЧАСТИ, КОИТО ДА СЕ ОБСЛУЖВАТ ОТ ПОТРЕБИТЕЛЯ. ЗА ОБСЛУЖВАНЕ ТЪРСЕТЕ КВАЛИФИЦИРАН ПЕРСОНАЛ ОТ СЕРВИЗ.

Знакът „светкавица в равностранен триъгълник“ има за цел да предупреди потребителя за наличието на неизолирано опасно напрежение в затворената част на уреда, което може да е достатъчно силно, за да представлява риск от електрически удар.

Знакът „удивителна в равностранен триъгълник“ има за цел да предупреди потребителя за наличието на важни инструкции за работа и поддръжка (обслужване) в ръководството, съпровождащо уреда.

ПРЕДУПРЕЖДЕНИЕ: ЗА ДА НАМАЛИТЕ РИСКА ОТ ПОЖАР ИЛИ ЕЛЕКТРИЧЕСКИ УДАР, НЕ ИЗЛАГАЙТЕ ТОЗИ УРЕД НА ДЪЖД ИЛИ ВЛАГА.

ВНИМАНИЕ: Уредът не трябва да се излага на вода (капки или пръски) и върху него не трябва да се поставят никакви съдове, пълни с вода, като напр. вази.

ПРЕДУПРЕЖДЕНИЕ: Не инсталирайте този уред в затворено пространство, като например шкаф за книги или подобна мебел.

ВНИМАНИЕ: Не използвайте продукти под високо напрежение около този уред (като например електрическа мухобойка). Този продукт може да се повреди поради токов удар.

ВНИМАНИЕ: Върху апарата не трябва да се поставят източници на открит огън, като например запалени свещи.

ВНИМАНИЕ Не закривайте вентилационните отвори. Инсталирайте съгласно указанията на производителя. Процепите и отворите в корпуса са направени за вентилация и с цел да осигуряват надеждна работа на уреда и да го предпазват от прегряване. Никога не закривайте отворите, поставяйки уреда върху легло, канапе, килим или друга подобна повърхност. Този уред не трябва да се инсталира вграден, напр. в библиотека или шкаф, освен ако не е осигурена подходяща вентилация и при спазване на указанията на производителя.

ВНИМАНИЕ относно захранващия кабел

Щепселът е разединяващо устройство. Щепселът трябва да остане достъпен за случай на спешен случай. Вижте страницата със спецификациите на това упътване за употреба, за да се информирате за настоящите изисквания. Не претоварвайте стенните контакти. Претоварени стенни контакти, разхлабени или повредени стенни контакти, удължителни кабели, оголени захранващи кабели или повредена или накъсана изолация на проводника представляват опасност. Всяко едно от тези условия би довело до токов удар или пожар. Периодично проверявайте кабела на Вашето устройство и ако има признаци на повреда или влошаване на състоянието му, изключете го от контакта, прекратете употребата на устройството и се погрижете кабела да бъде сменен с правилната резервна част от регламентиран сервизен център. Предпазвайте захранващия кабел от физическо или механично неправилно използване, например усукване, пречупване, прищипване, затваряне на врата върху него или стъпване върху него. Обърнете особено внимание на щепселите, стенните контакти и мястото, от където кабелът излиза от устройството.

ЗАБЕЛЕЖКА : За информация, свързана с безопасността, включително продуктова идентификация и характеристики на захранването, вижте основния етикет в долната част или на другата повърхност на уреда.

Това устройство е снабдено с преносима батерия или акумулатор.



Безопасен начин за изваждане на батерията или акумулатора от уреда:

Извадете старата батерия или акумулатор, като следвате в обратен ред стъпките за инсталирането им. За да предотвратите замърсяване на околната среда и евентуални заплахи за здравето на хора и животни, оставете старата батерия или акумулатор в подходяща опаковка на определеното място за събирането им. Не изхвърляйте батерии или акумулатори заедно с другите отпадъци. Препоръчително е да използвате батерии и акумулатори, предлагани от местните системи за възстановяване на част от стойността им при връщане на старите. Батерията не трябва да бъде излагана на прекалено висока температура, като например слънчеви лъчи, огън и т. н.

За модели, които използват адаптер

Използвайте само променливотоковия адаптер, доставен с това устройство. Не използвайте захранване от друго устройство или друг производител. Използването на всякакъв друг захранващ кабел или захранване може да причини повреда на уреда и да анулира гаранцията ви.

Символи

~	Отнася се за променлив ток (AC).
==	Отнася се за прав ток (DC).
	Отнася се за оборудване от клас II.
	Отнася се за режим на готовност.
	Отнася се за „Включване” (захранване).
	Отнася се за опасно напрежение.

Информация за софтуер с отворен код

За да получите изходния код съгласно GPL, LGPL, MPL и други лицензи с отворен код, съдържащи се в този продукт, посетете уеб сайта <http://opensource.lge.com>.

В допълнение към изходния код можете да изтеглите и всички споменати лицензионни условия, откази от гаранции и известия във връзка с авторски права.

LG Electronics ще ви предостави отворения изходен код на компактдиск срещу заплащане на разходите по осъществяване на дистрибуция, като например разходите за носители, доставка и обработка, след като изпратите имейл до opensource@lge.com. Това предложение важи за период от три (3) години от датата на закупуване на продукта.

Съдържание

1 Първи стъпки

- 2 Информация за безопасност
- 6 Уникални характеристики
- 6 Въведение
- 6 – Символи, използвани в това ръководство
- 7 Дистанционно управление
- 8 Преден панел
- 8 Заден панел
- 9 Инсталиране на звуковия панел (саундбар)
- 10 Монтаж на основния блок на стената

2 Свързване

- 12 Свързване на адаптера за променлив ток
- 12 Свързване на безжичен субуфер
- 14 Свързвания към вашия телевизор
- 14 – Използване на ОПТИЧЕН кабел
- 15 – LG Sound Sync
- 16 – Използване на HDMI кабел
- 18 – Допълнителна информация за HDMI
- 19 Свързване на допълнителни устройства
- 19 – HDMI връзка
- 20 – OPTICAL In connection (ОПТИЧНА връзка)
- 20 – Връзка ВХОД ОТ ПРЕНОСИМО УСТРОЙСТВО
- 21 – USB връзка
- 21 – Съвместими USB устройства
- 21 – Изискване към USB устройството
- 22 – Възпроизведени файлове

3 Използване

- 23 Основни функции
- 23 – Функциониране на USB
- 24 Други операции
- 24 – AV синхронизация
- 24 – Автоматично затъмнение на екрана.
- 24 – Използване на дистанционното управление на телевизора
- 25 – АВТОМАТИЧНО ВКЛЮЧВАНЕ Вкл./Изкл.
- 26 – Автоматично изключване на захранването
- 26 – Бързо начало
- 27 Използване на BLUETOOTH® технологията
- 27 – Слушане на музика, записана на BLUETOOTH устройства
- 28 – Ограничаване на връзките през BLUETOOTH (BT Lock).
- 29 Използване на BLUETOOTH приложението
- 29 – Активиране на BLUETOOTH с приложението „Music Flow Bluetooth”
- 31 Регулиране на звука
- 31 – Настройки на звуков ефект
- 31 – Регулиране на субуфера/високите честоти/баса
- 31 – Нощен режим

4 Отстраняване на неизправности

- 32 Отстраняване на неизправности
- 32 – Общи
- 33 ЗАБЕЛЕЖКИ при използването на безжична връзка
- 34 – БЕЛЕЖКИ за пускане на Демо режим

5 Приложение

- 35 Търговски марки и лицензи
- 36 Технически характеристики
- 38 Техническо обслужване
- 38 – Работа с уреда

1

2

3

4

5

Уникални характеристики

Автоматично намаляване на мощността

Този уред поддържа автоматично изключване за пестене на енергия.

LG Sound Sync (Синхронизиране на звука)

Контролира нивото на звука на този уред чрез дистанционното управление на Вашия LG телевизор, който е съвместим с LG Sound sync.

BLUETOOTH®

Слушане на музика, намираща се на вашето **Bluetooth** устройство.

Въведение

Символи, използвани в това ръководство

Забележка

Означава специални забележки и работни функции.

Внимание

Указва необходимост от предпазни мерки за предотвратяване на евентуални щети от злоупотреба.

Дистанционно управление

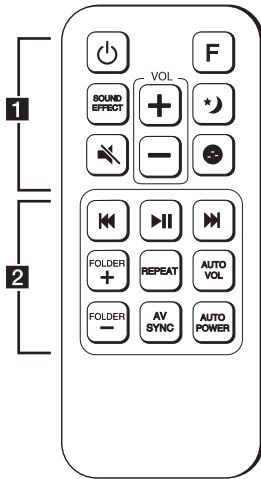

Подмяна на батерията

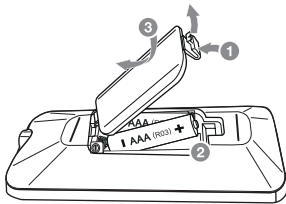

Отворете капачето на батерията на задната страна на дистанционното управление и поставете батерията с правилно ориентираните **+** и **-**.

..... **1**

⏻ (Захранване) : Включва или изключва уреда.

F : Избира функцията и входния източник.

Източник на входен сигнал / Функция	Display
ARC Optical LG Sound Sync (Optical)	OPT/HDMI ARC
USB	USB
Bluetooth	BT
HDMI IN	HDMI
Portable	PORT.
LG Sound Sync (безжично)	LG TV

SOUND EFFECT :

Избира режим на звуков ефект.

VOL +/— : Настройва силата на звука на високоговорителя.

***⏻** (Нощен режим) : Включва или изключва нощния режим.

🔇 (Заглушаване) : Заглушава звука.

⊕ : Регулира нивото на звука на Високи честоти, Бас и Субуфер. (Вижте страница 31.)

..... **2**

⏮ / ⏭ (Прескачане/търсене) :

- Прескача бързо назад или напред.

- Търси участък от файл.

⏸ (Възпроизвеждане/пауза) : Започва възпроизвеждане. / Поставя пауза във възпроизвеждането.

FOLDER +/— : Търси папка на USB устройство.

REPEAT : Прослушва файловете ви многократно или на случаен принцип.

AUTO VOL : Включва и изключва режима АВТ. СИЛА НА ЗВУКА.

AV SYNC :

- Синхронизира аудио и видео функциите.

- Контролира този уред с дистанционно управление на телевизор. (Вижте страница 24.)

AUTO POWER :

- Включва или изключва функцията АВТОМАТИЧНО ВКЛ./ИЗКЛ. (Вижте страница 25.)

- Turns on or off the Bluetooth connection lock. (Вижте страница 28.)

Преден панел

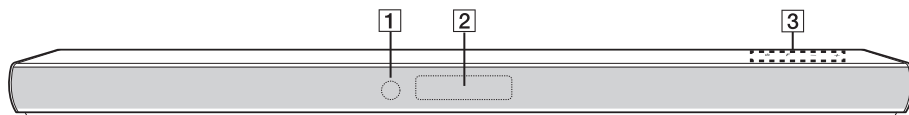

- 1** Сензор за дистанционно управление
2 Екран на дисплея
3 Бутоните са разположени отзад.

Заден панел

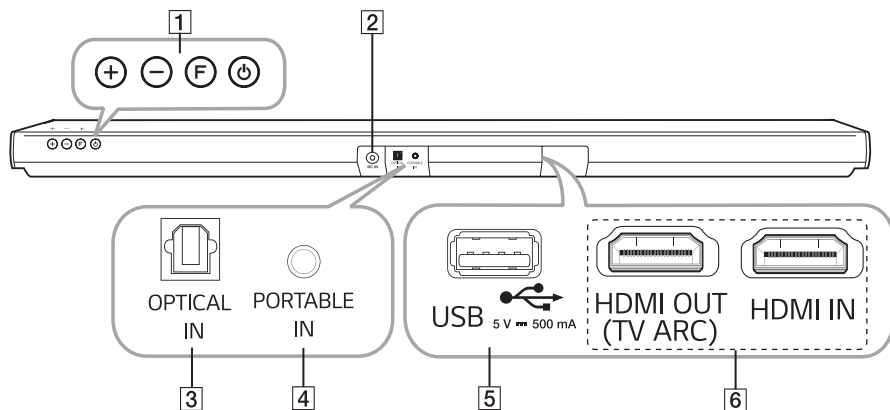

- 1** + / - (Сила на звука) Настройва силата на звука.
F (Функция)
 Избира функцията и входящия източник.
 ⏻ (Готовност/Включено)
- 2** **DC IN** : Вход за адаптер за променлив ток
- 3** **OPTICAL IN** : Вход за оптичен кабел
- 4** **PORTABLE IN** : Вход за портативно устройство
- 5** **USB** ⚡
- 6** **HDMI OUT (TV ARC) / IN** : HDMI изход/вход

Инсталиране на звуковия панел (саундбар)

Можете да слушате записи като свържете устройството към друго устройство: Телевизор, Blu-ray диск плеър, DVD плеър и др.

Поставете устройството пред телевизора и го свържете към устройство, което желаете. (Отидете на стр.14 - 22)



⚠ Внимание

- За най-добра ефективност на безжична връзка, като **Bluetooth** или безжичен субуфер, не монтирайте устройството върху метални поставки, тъй като безжичната комуникация се осъществява чрез модул, разположен на дъното на устройството.
- Внимавайте да не надраскате повърхността на уреда/субуфера, когато ги монтирате или ги премествате.

Монтаж на основния блок на стената

Основният блок може да се монтира на стената.



Внимание

Тъй като е трудно да се осъществи връзка след монтажа на този уред, трябва да свържете кабелите преди монтаж.

1. ДОЛНИЯТ РЪБ на шаблона за монтиране на конзолата за стена трябва да съвпада с ръба на телевизора, за да фиксирате към позицията.

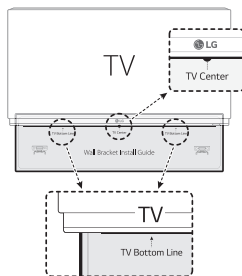

2. При монтаж на стена (бетон) използвайте дюбели. Трябва да направите дупки. За целта е предоставен шаблон с отвори (Шаблон за инсталиране на конзола за стена) За отбелязване точките за пробиване използвайте шаблона.

Материали за подготовка

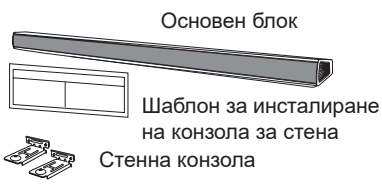

Винтове

(Не са предоставени)

Винтове (A)

Дюбел

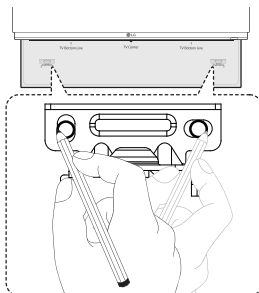

3. Отстранете WALL BRACKET INSTALL GUIDE.

4. Закрепете конзолите с винтовете (A), както е показано на илюстрацията по-долу.

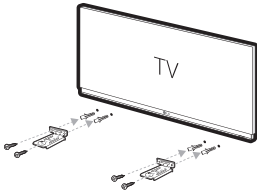

! Забележка

Винтовете (A) и дюбелите за монтиране на уреда не са включени в доставката. За монтажа препоръчваме Hilti (HUD-1 6 x 30).

5. Поставете устройството на конзолите така, че отворите за винтовете да съвпадат с отворите на дъното на устройството.

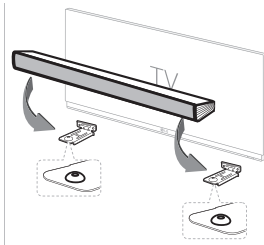

6. Закрепете устройството сигурно с винтовете.

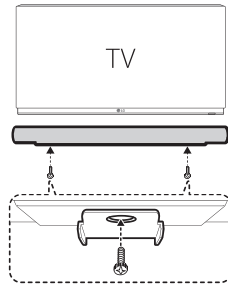

! Забележка

За сваляне на устройството, извършете процедурата в обратен ред.

! Внимание

- Не инсталирайте, ако този уред е обрнат наопаки. Това може да повреди частите на този уред или да причини лично нараняване.
- Не се увисвайте на уреда и избягвайте всякакъв сблъсък с него.
- Здравно закрепете уреда на стената, така че да не падне. Ако уредът падне, това може да доведе до нараняване или повреда на продукта.
- Когато уредът е монтиран на стената, моля, внимавайте децата да не дърпат свързващите кабели, тъй като това може да доведе до падането му.

Свързване на адаптера за променлив ток

Свържете високоговорителя към източника на електрозахранване с предоставения адаптер за променлив ток.

1. Свържете предоставения захранващ кабел за променлив ток към адаптера за променлив ток.
2. Свържете кабела на адаптера за променлив ток към входа DC IN.
3. Включете захранващия кабел за променлив ток към контакт за променлив ток.

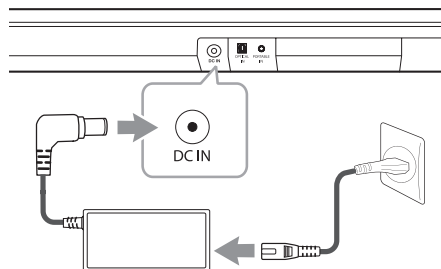

! Забележка

Използвайте само променливотоковия адаптер, доставен с това устройство. Не използвайте захранване от друго устройство или друг производител. Използването на всякакъв друг захранващ кабел или захранване може да причини повреда на уреда и да анулира гаранцията ви.

Свързване на безжичен субуфер

LED индикатор (състояние на връзката) на безжичния субуфер

Цвят на LED индикатора (състояние на връзката)	Статус
Зелен (мигащо)	Опит за осъществяване на връзка.
Зелен	Връзката е осъществена.
Червен	Безжичният субуфер е в режим на готовност или не е осъществена връзка.
изкл (Няма дисплей)	Захранващият кабел на безжичния субуфер е изключен.

Инсталиране на безжичен събуфер за първи път

1. Свържете захранващия кабел към субуфера и включете захранващия кабел в електрически контакт.
2. Включете главния уред: звуковата колона и безжичният субуфер ще се свържат **автоматично**.
 - Зеленият LED индикатор в задната част на безжичния субуфер ще светне.

Ръчно вдвояване на безжичния събуфър

Когато натиснете продължително бутона за силата на звука, светодиодите (Червено) в режим на готовност премигват бързо. За да разрешите проблема, следвайте стъпките по-долу.

1. Натиснете бутона **Pairing** в задната част на безжичния събуфър.

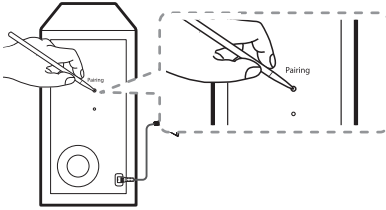

2. Включете главния уред.
3. Свързването е изпълнено.
 - Зеленият светодиод в задната част на безжичния събуфър премигва бързо.
 - Зеленият LED индикатор в задната част на безжичния събуфър светва.

! Забележка

- Осъществяването на връзка между устройството и събуфера отнема няколко секунди (а може и повече) преди възпроизвеждането на звук.
- Колкото по-близо са устройството и събуферът толкова е по-добро качеството на звука. Препоръчва се устройството и събуферът да бъдат монтирани възможно най-близо и да бъдат избягвани случаите по-долу.
 - Има преграда между уреда и събуфера.
 - Има устройство, което използва същата честота с тази безжична връзка, като медицинска апаратура, микровълнова печка или устройство за безжична LAN мрежа.
 - Дръжте саундбара и събуфера отдалечени на повече от 1 м от устройствата като напр. безжичен рутер, микровълнова фурна и т.н., за да предотвратите безжични смущения.

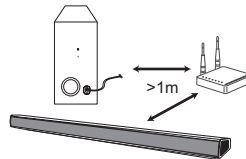

Свързвания към вашия телевизор

Моля, свържете тази уредба с телевизор като използвате оптичен цифров кабел или HDMI кабел и отчетете модела на телевизора.

Използване на ОПТИЧЕН кабел

1. Свържете OPTICAL IN жака на задната част на устройството към OPTICAL OUT жака на телевизора, като използвате ОПТИЧЕН кабел.

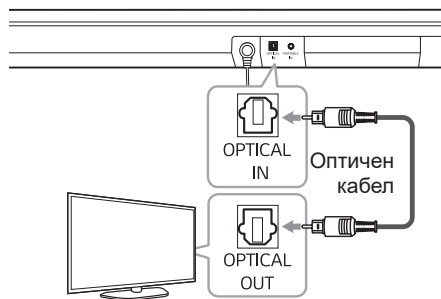

2. Посочете за входящ източник OPT/ HDMI ARC, като натиснете бутона **F** на дистанционното управление или на модула неколкократно.

На екрана на дисплея можете да видите "OPT" ако връзката между този уред и вашия телевизор е нормална.

Забележка

- Преди да свържете оптичния кабел, свалете защитното покритие от щепсела, ако вашият кабел има такава.
- Можете да се насладите на звука от телевизора през колонките на тази уредба. Но при някои модели телевизори трябва да изберете външни колонки от менюто. (За подробности направете справка с ръководството на потребителя на телевизора.)
- Настройте изходящия звук на телевизора така, че да чувате звука през това устройство:
Меню за настройките на телевизора → [Звук] → [Изходящ звук на телевизора] → [Външен високоговорител (Оптичен)]
- Подробностите в менюто за настройките на телевизора варират в зависимост от производителя или модела на вашия телевизор.
- Ако това устройство е свързано едновременно чрез OPTICAL и ARC, ARC сигналът има по-висок приоритет.

LG Sound Sync



Можете да управлявате някои функции на този уред от дистанционното управление на вашия телевизор с LG Sound Sync. Той е съвместим с телевизор LG, който поддържа LG Sound Sync. Уверете се, че вашият телевизор има фирмения знак на LG Sound Sync.

Функции, управляеми чрез дистанционното управление на телевизора LG:
увеличаване/намаляване на звука,
изключване на звука

За подробности относно LG Sound Sync вижте ръководството за работа на вашия телевизор.

Направете едно от следните свързвания в зависимост от характеристиките на вашия уред.

! Забележка

- вашия телевизор с LG Sound Sync. Той е съвместим с телевизор LG, който поддържа LG Sound Sync. Уверете се, че вашият телевизор има фирмения знак на LG Sound Sync.
- Функции, управляеми
- Когато свързванията са неуспешни, проверете състоянието на телевизора и електрозахранването към него.
- Проверете състоянието на този уред и свързването в дадените по-долу случаи при използване на функцията LG Sound Sync.
 - Устройството е изключено.
 - Смяна на функцията на другите.
 - Изваждане на оптичния кабел.
 - Прекъсване на безжичната връзка, причинено от смущение или поради отдалеченост.
- Времето да изключване на този уред е различно в зависимост от вашия телевизор и от това, дали сте включили функцията AUTO POWER.
- Елементите от менюто за настройка на телевизора се различават в зависимост от модела на вашия телевизор.

С кабелна мрежова връзка

1. Свържете Вашия телевизор LG с уреда, като използвате оптичен кабел.

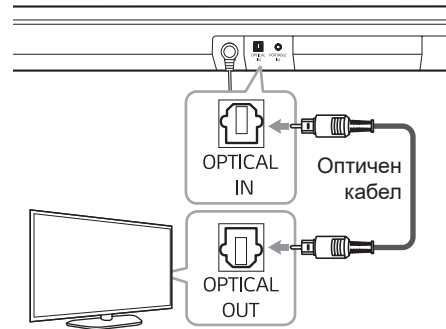

2. Настройте изходящия звук на телевизора така, че да чувате звука през това устройство:
Меню за настройките на телевизора → [Звук] → [Изходящ звук на телевизора] → [LG Sound Sync (Оптично)]

3. Включете уреда, като натиснете на дистанционното управление.
4. Изберете входящ сигнал през OPT/HDMI ARC, като натиснете неколкократно бутон **F** на дистанционното или на апарата.

Можете да видите „LGOPT“ на екрана на дисплея, ако връзката между този уред и вашия телевизор е нормална.

С безжична връзка

1. Включете уреда, като натиснете  на дистанционното управление.
2. Посочете за входящ източник LG TV, като натиснете бутона **F** на дистанционното управление или на модула неколкократно.
3. Настройте изходящия звук на телевизора така, че да чувате звука през това устройство:

Меню за настройките на телевизора →
[Звук] → [Изходящ звук на телевизора]
→ [LG Sound Sync (Безжично)]

Появява се „PAIRED“ на екрана на прозореца за около 3 секунди и тогава можете да видите „LG TV“ на екрана на дисплея, ако свързването между уреда и вашия телевизор е успешно.

Забележка

В случай, че изключите телевизора директно, като натиснете  на дистанционното или на самия апарат. Връзката с LG Sound Sync (Безжична връзка) ще бъде прекъсната. За да използвате пак тази функция, трябва да свържете отново телевизора и устройството.

Използване на HDMI кабел

Ако свържете тази уредба и телевизор, който поддържа HDMI CEC и ARC (Audio Return Channel – връщане на аудиоканал), можете да се насладите на звук от телевизора през колонките на тази уредба без да свързвате с оптичен кабел. Вижте ръководството на потребителя за вашия телевизор при използване на функциите HDMI CEC/ARC на телевизора.

1. Свържете изходния жак HDMI OUT (TV ARC) на задния панел на устройството към жаката HDMI ARC на телевизора с помощта на HDMI кабел.

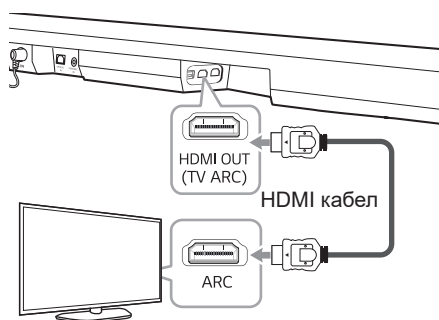

2. Посочете за входящ източник OPT/HDMI ARC, като натиснете бутона **F** на дистанционното управление или на модула неколкократно.

На екрана на дисплея можете да видите "ARC" ако връзката между този уред и вашия телевизор е нормална.

! Забележка

- Можете да се насладите на звука от телевизора през колонките на тази уредба. Но при някои модели телевизори трябва да изберете външни колонки от менюто. (За подробности направете справка с ръководството на потребителя на телевизора.)
- Настройте изходящия звук на телевизора така, че да чувате звука през това устройство: Меню за настройките на телевизора → [Звук] → [Изходящ звук на телевизора] → [Външен високоговорител (HDMI ARC)]
- В зависимост от модела на вашия LG телевизионен апарат може да се наложи да включите режим SIMPLINK на LG телевизора.
- Подробностите в менюто за настройките на телевизора варират в зависимост от производителя или модела на вашия телевизор.
- При връщане към режим ARC от друг режим трябва да изберете захранващ сигнал през OPT/HDMI ARC Апаратът автоматично ще премине в ARC режим

Функция ARC (Audio Return Channel – връщане на аудиоканал)

Функцията ARC позволява на телевизор с HDMI възможности да изпраща аудиопоток до изхода HDMI OUT на този плейър.

За да използвате тази функция:

- Вашият телевизор трябва да поддържа функцията HDMI-CEC и ARC, а HDMI-CEC и ARC трябва да бъдат настроени на Оп (вкл.).
- Методът за настройване на HDMI-CEC и ARC може да се различава в зависимост от телевизора. За подробности относно функцията ARC вижте ръководството за вашия телевизор.
- Трябва да използвате HDMI кабел (висококоростен HDMI™ кабел, тип A, с Ethernet).
- Трябва да свържете HDMI OUT на устройството с HDMI IN на телевизора, който поддържа ARC функция, като използвате HDMI кабел.
- Можете да свържете само един Звуков панел (саундбар) към телевизор съвместим с ARC.

Какво е SIMPLINK?



Някои функции на този уред се управляват от дистанционното управление на телевизора, когато този уред и LG телевизорът със SIMPLINK са свързани чрез HDMI връзка.

Функции, управляеми чрез дистанционното управление на LG телевизора: включване/изключване, увеличаване/намаляване на звука, заглушаване и други.

Направете справка в ръководството за потребителя на телевизора за подробности за функцията SIMPLINK.

Телевизорите на LG с функция SIMPLINK имат символа, показан по-горе.

! Забележка

- В зависимост от статуса на устройството, някои SIMPLINK функции може да се различават от желаните или да не работят.
- В зависимост от това дали с това устройство е свързан телевизор или плейър, функционирането на SIMPLINK може да се различава от това, което желаете.

Допълнителна информация за HDMI

- Когато свързвате устройство, съвместимо с HDMI или DVI, трябва да направите следното:
 - Изключете HDMI/DVI устройството и този плейър. След това включете HDMI/DVI устройството и изчакайте около 30 секунди, а след това включете този плейър.
 - Видеоходът на свързаното устройство е настроен правилно за този уред.
 - Свързаното устройство е съвместимо с видео вход 720 x 576p (или 480p), 1280 x 720p, 1920 x 1080i или 1920 x 1080p видео вход.
- Не всички HDCP съвместими HDMI или DVI устройства ще работят с този плейър.
 - Картината няма да се покаже правилно с устройство, което не е HDCP.

Забележка

- Ако свързано HDMI устройство не приема изходния аудиосигнал от плейъра, звукът от HDMI устройството може да бъде изкривен или да липсва изобщо.
- Промяната на разделителната способност при вече осъществено свързване може да доведе до неизправности. За да решите проблема, изключете плейъра и след това го включете отново.
- Когато HDMI връзката с HDCP не е проверена, телевизионният екран става черен. В такъв случай проверете HDMI връзката или изключете HDMI кабела.
- Ако на екрана има смущения или черти, проверете HDMI кабела (обикновено дължината му е ограничена до 4,5 м).
- В режим HDMI IN видео резолюцията не може да се променя. Сменете разделителната способност на свързания компонент.
- Ако изходният видео сигнал е неподходящ, когато вашият компютър е свързан с жака HDMI ВХОД, променете разделителната способност на компютъра на 576p (или 480p), 720p, 1080i или 1080p.

Контролна карта на HDMI кабел

Някои HDMI кабели не поддържат ARC функция, можете да имате проблем с чуването на звука.

При свързване на този уред и телевизора няма звук или звукът прекъсва и има шум - имате проблем с HDMI кабела. Следователно свържете с този уред и телевизора след като проверите дали Type A High speed HDMI™ Cable е свързан с Ethernet.

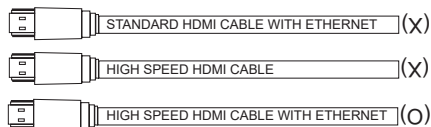

Свързване чрез HDMI Кабел

TV Необходимо е Вашият телевизор да поддържа последните (HDMI функции (HDMI CEC¹⁾ / ARC (Audio Return Channel – връщане на аудиоканал)) за да се насладите напълно на телевизионните канали с живо излъчване, с Вашата аудио система, чрез HDMI кабел. Ако Вашият телевизор не поддържа тези HDMI функции, необходимо е аудио системата да бъде свързана чрез ОПТИЧЕН кабел вместо с HDMI кабел, към Вашият телевизор, за да можете да се насладите на пълния и мелодичен звук.

1) HDMI CEC (High-Definition Multimedia Interface Consumer Electronics Control)

Consumer Electronics Control (CEC) е една от HDMI функциите създадени с цел да позволяват на потребителите да контролират различни устройства, които са свързани, чрез HDMI и използването само на едно от техните дистанционни управления.

※ Търговските наименования за CEC са SimpLink (LG), Anynet+ (Samsung), BRAVIA Sync/ Link (Sony), EasyLink (Philips), EZ-Sync/ VIERA Link (Panasonic) и други..

Свързване на допълнителни устройства

HDMI връзка

Можете да се насладите на звука и картината от HDMI връзка на външно устройство.

Само за звук

Можете да слушате звука от външното устройство, което сте свързали.

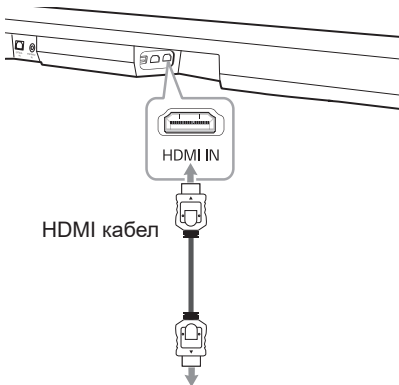

Към Blu-ray диск плеър, DVD плеър, и др.

1. Свържете HDMI IN жака на задната страна на устройството към HDMI OUT жака на аудио устройството, например Blu-ray диск плеър, DVD плеър и др.
2. Изберете захранващ сигнал през HDMI, като натиснете неколкократно бутон **F** на дистанционното или на апарата.

За звук и картина

Можете да се наслаждавате на звук и картина от външното устройство, което сте свързали.

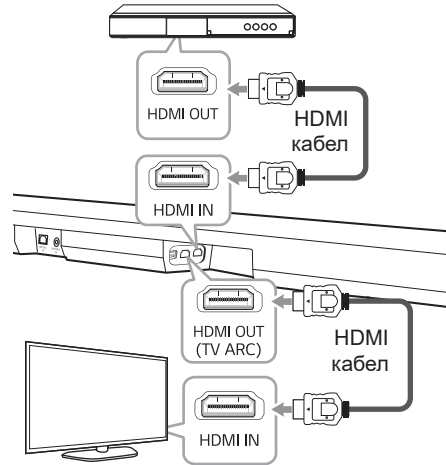

1. Свържете HDMI IN жака на задната страна на устройството към HDMI OUT жака на аудио устройството, например Blu-ray диск плеър, DVD плеър и др.
2. Свържете изходния жак HDMI OUT (TV ARC) в задната част на устройството към входния жак HDMI IN на телевизора.
3. Изберете захранващ сигнал през HDMI, като натиснете неколкократно бутон **F** на дистанционното или на апарата.

Забележка

- Аудио и видео сигналите не могат да преминат, когато този уред е изключен.
- Жакът HDMI OUT (TV ARC) е за свързване на телевизор. Въпреки че устройството има многоканален HDMI кабел, към телевизора могат да се свържат само PCM 2 канала.

OPTICAL In connection (ОПТИЧНА връзка)

Свържете оптичния изход на външните устройства към OPTICAL IN конектор.

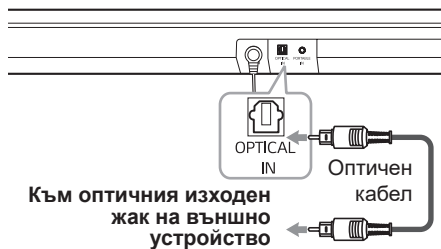

1. Свържете жака OPTICAL IN на уреда с жака за оптичен изход на вашия телевизор (или цифрово устройство и т.н.).
2. Изберете входящ сигнал през OPT/HDMI ARC, като натиснете неколккратно бутон **F** на дистанционното или на апарата.

На екрана на дисплея можете да видите "OPT" ако връзката между този уред и вашия телевизор е нормална.

Забележка

Преди да свържете оптичния кабел, свалете защитното покритие от щепсела, ако вашият кабел има такава.

Внимание

Ако оптичният кабел не е свързан в правилната посока, това може да причини увреждане на оптичния жак.



Оптичен жак



Оптичен кабел



Оптичен жак



Оптичен кабел

<O>

<X>

Връзка ВХОД ОТ ПРЕНОСИМО УСТРОЙСТВО

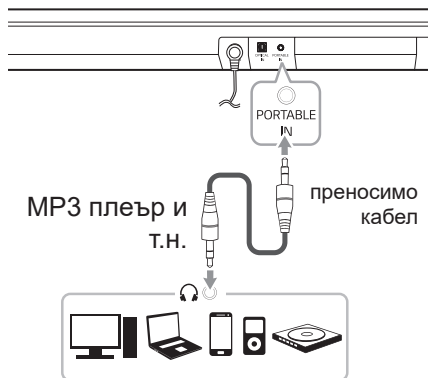

Слушане на музика от вашето портативно устройство

Устройството може да бъде използвано за възпроизвеждане на музика от много типове портативни плейъри или външни устройства.

1. Свържете преносимия плейър към конектора PORTABLE IN на уреда с помощта на 3,5-мм стерео кабел.
2. Изберете входящ сигнал през PORT. (Portable In), като неколккратно натиснете бутон **F** на дистанционното или устройството.
3. Включете портативния плейър или външно устройство и започнете да възпроизвеждате музика на него.

USB връзка

Свържете USB запамятаващо устройство към USB порта на задната страна на устройството.

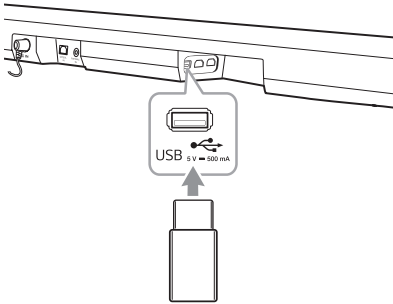

! Забележка

Ако към уреда е свързан HDMI кабел, поставянето на USB устройство може да е ограничено в зависимост от формата на USB устройството.

За повече информация относно възпроизвеждането на файлове на USB памет вижте стр. 23.

Изваждане на USB порта от уреда.

1. Изберете различна функция/режим.
2. Извадете USB устройството от системата.

Съвместими USB устройства

- MP3 плеър : Флаш MP3 плеър.
- USB флаш устройство : Устройства, които поддържат USB2.0.
- Функцията USB на този уред не поддържа някои USB устройства.

Изискване към USB устройството

- Устройства, за които е необходимо допълнително инсталиране на програма при свързването им с компютър, не се поддържат.
- Не откъчайте USB устройството, докато работи.
- За USB устройства с голям капацитет може да е необходимо по-дълго време да бъдат открити.
- За да предотвратите загуба на данни, архивирайте цялата си информация.
- Това устройство разпознава максимално до 2000 файла.
- USB портът на устройството не може да бъде свързан към компютър. Този уред не може да се използва като устройство за съхранение.
- Системата за exFAT файлове не се поддържа от това устройство. (FAT16/FAT32/NTFS системи са на разположение.)
- В зависимост от устройството, следните устройства може да не бъдат разпознати.
 - Външен твърд диск HDD
 - Четци на карти
 - Защитени устройства
 - USB устройство с твърд диск
 - USB устройство
 - При използване на USB кабел за удължаване
 - iPhone/iPod/iPad
 - Android устройство

Възпроизведени файлове

Честота на дискретизация

MP3 : между 32 и 48 kHz

WMA : между 32 и 48 kHz

OGG : между 32 и 48 kHz

FLAC : 32 kHz, 44,1 kHz, 48 kHz, 88,2 kHz, 96 kHz, 176,4 kHz и 192 kHz (16 bit/24 bit)

WAV : 32 kHz, 44,1 kHz, 48 kHz, 88,2 kHz, 96 kHz, 176,4 kHz и 192 kHz (16 bit/24 bit)

Скорост на предаване в битове

MP3 : между 80 и 320 kbps

WMA : между 56 и 128 kbps

OGG : между 64 и 500 kbps

- Максимални файлове : Под 2000
- Максимален брой директории : под 200
- Файл, защитен от технологията за управление на цифровите права (DRM) не може да бъде възпроизвеждан на устройството.
- Видео файловете от USB паметта не могат да бъдат възпроизведени.
- В зависимост от работата на вашето USB устройство, възпроизвеждането може да не работи добре.

! Забележка

- Папките и файловете на USB устройството се разпознават според дадените по-долу.

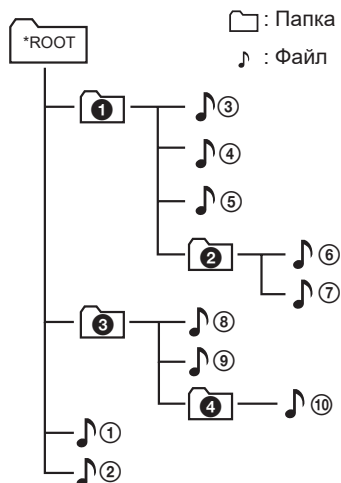

- Ако в дадена папка няма файл, тя не се появява.
- Файлт ще бъде възпроизведен от файл 1 до файл 10 един по един.
- Файловете ще се пуснат по реда на техния запис и той може да е различен, в зависимост от условията на записа.
- Това устройство може да възпроизвежда имена на файлове или папки, които съдържат само номера или английски букви.
- *ROOT: Първият екран, който виждате, когато компютърът разпознае USB устройството, се нарича „ROOT (ОСНОВНА ПАПКА).“

Основни функции

Функциониране на USB

1. Свържете USB устройството към USB порта.
2. Изберете входния източник на USB, като натиснете няколко пъти бутон **F** на дистанционното управление или на устройството.

За да	направете това
Възпроизвеждане	натиснете ►►.
Пауза	По време на възпроизвеждане натиснете ►►.
Прескачане към следващ/предишен файл	По време на възпроизвеждане натиснете ►►► на дистанционното управление, за да преминете към следващия файл. При възпроизвеждане по-малко от 2 секунди натиснете ◀◀ на дистанционното управление, за да преминете към предишния файл. При възпроизвеждане повече от 3 секунди натиснете ◀◀ на дистанционното управление, за да се върнете към началото на файла.
Търсене на участък от файл	Натиснете и задръжте ◀◀►►► по време на възпроизвеждане и го освободете на желаното за слушане място.
Възпроизвеждане с повторение или в произволна последователност	Натиснете REPEAT на дистанционното управление многократно, дисплеят се променя в следния ред, OFF → ONE → FOLDER → ALL → SHUFFLE.

За да	направете това
Търсене на папка	Натиснете FOLDER +/— на дистанционното управление.
Възобновяване на възпроизвеждането	Това устройство запамятава текущата песен, която се възпроизвежда преди смяна на функцията или изключване на устройството.

! Забележка

- Точката за възобновяване може да бъде изчистена, когато издърпате кабела за захранването или отстраните USB устройството от уреда.
- Повтаряне/произволно възпроизвеждане на операции, както следва.

На дисплея	Описание
OFF	Възпроизвежда песни на USB устройство подред.
ONE	Възпроизвежда една и съща песен многократно.
FOLDER	Възпроизвежда песните в една папка многократно.
ALL	Възпроизвежда всички песни на USB устройството многократно.
SHUFFLE	Пуска всяка песен на случаен принцип по веднъж и след това спира изпълнението.

Други операции

AV синхронизация

При получаване на сигнала от TV, звукът и изображенията не могат да бъдат напаснати. В този случай, тази функция може да коригира забавянето във времето.

1. Натиснете **AV SYNC**.
2. Използвайте **◀◀/▶▶**, за да придвижите нагоре и надолу дължината на времето на изчакване, което можете да зададете между 0 и 300 милсекунди.

! Забележка

- Тази функция не работи при използване на USB функцията. Можете да
- регулирате забавянето на интервали от по 10 мсек.

Временно изключване на звука

Натиснете **🔇** (Заглушаване), за да спрете звука в системата.

Звукът на уреда може да се изключи, за да говорите, например, по телефона; през това време дисплеят ще показва „MUTE“.

За да го отмените, натиснете **🔇** (Заглушаване) на дистанционното управление повторно или променете силата на звука.

Автоматично затъмнение на екрана.

Прозорецът на дисплея ще се затъмни автоматично, ако няма въвеждане с клавиши за 15 секунди.

При натискане на произволен бутон екранът ще се освети.

Използване на дистанционното управление на телевизора

Можете да контролирате някои функции на този уред чрез дистанционното управление на телевизора, дори ако той е произведен от друга компания.

Функциите, които могат да се контролират, са увеличаване/намаляване на звука и заглушаване.

Натиснете и задръжте **AV SYNC** на дистанционното управление за около 3 секунди. Появява се „ON - TV REMOTE“ и вие можете да контролирате този уред чрез дистанционното управление на телевизора.

За да проверите състоянието на тази функция, натиснете и задръжте **AV SYNC**.

За да изключите тази функция, натиснете и задръжте бутона **AV SYNC**, след което го натиснете още веднъж, докато превъртате през „ON - TV REMOTE“.

! Забележка

- Поддържани марки телевизори

LG	Panasonic	Philips	Samsung
Sharp	Sony	Toshiba	Vizio

- Уверете се, че изходният звук на вашия телевизор е зададен като [Външен високоговорител].
- Тази функция може да не работи добре в зависимост от дистанционното управление.
- Тази функция не работи при магично дистанционно управление на LG телевизор.
- Тази функция може да не работи добре, когато някои функции на телевизора като CEC, SIMPLINK и LG Sound Sync са включени.

АВТОМАТИЧНО ИЗКЛЮЧВАНЕ

Този уред ще се изключи от самосебе си, за да спести електроенергия, когато главният уред не е свързан към външно устройство и не се използва за период от 15 минути.

Това устройство също така се изключва след шест часа, ако Главното устройство е било свързано с друго устройство чрез аналогов вход (Напр.: Преносимо и т.н.)

Как се прекъсва връзката с безжичната мрежа или безжичното устройство

Задайте функцията АВТОМАТИЧНО ВКЛЮЧВАНЕ/ИЗКЛЮЧВАНЕ като „изключена“ и изключете уреда.

АВТОМАТИЧНО ВКЛЮЧВАНЕ Вкл./Изкл.

Този уред се включва автоматично от входящ източник: Оптичен, LG TV или **Bluetooth**.

Когато включите своя телевизор или към този уред е включено външно устройство, този уред разпознава входящия сигнал и избира подходящата функция. Можете да чуете звука от вашето устройство.

Ако опитате да свържете своето **Bluetooth** устройство, този уред ще се включи и ще се свърже с **Bluetooth** устройството.

Тази функция се включва или изключва всеки път, когато натиснете **AUTO POWER**.

! Забележка

- След включване на уреда посредством функцията **AUTO POWER** той автоматично ще се изключи, ако за известен период от време липсва сигнал от телевизора, свързан чрез функцията **LG Sound Sync** (Оптично/Безжично).
- След включване на уреда посредством функцията **AUTO POWER**, той автоматично ще се изключи, ако за известен период от време липсва сигнал от външното устройство.
- Ако сте изключили директно уреда, той не може да се включи автоматично от функцията **AUTO POWER**. Този уред обаче може да се включи чрез функцията **AUTO POWER**, когато се получи оптичен сигнал след 5 секунди липса на сигнал.
- В зависимост от свързаното устройство тази функция може да не работи.
- Ако изключите **Bluetooth** връзката от това устройство, някои **Bluetooth** устройства се опитват да се свържат с устройството непрекъснато. Затова е препоръчително да изключите връзката, преди да изключите устройството.
- Ако желаете да използвате **AUTO POWER**, **SIMPLINK** трябва да бъде изключено. Отнема около 30 секунди да включи или изключи **SIMPLINK**.
- Когато включите този уред за пръв път, функцията за автоматично включване/изключване се активира по подразбиране.
- За да използвате тази функция, главният уред трябва да е регистриран в списъка със сдвоени **Bluetooth** устройства.
- Можете да зададете функцията **AUTO POWER**, само когато този уред е включен.

Автоматично изключване на захранването

Този уред разпознава входни сигнали като оптичен сигнал, **Bluetooth**, LG телевизор и преносимо устройство, след което автоматично променя подходящата функция.

Когато идват оптични сигнали

Когато включите външното устройство, свързано към този уред чрез оптичен кабел, този уред променя функцията на оптична. Можете да чуete звука от вашето устройство.

Когато се опитате да свържете BLUETOOTH устройството

Когато се опитате да свържете своето **Bluetooth** устройство към този уред, функцията **Bluetooth** е избрана. Пуснете своята музика на **Bluetooth** устройството.

Когато дойде LG TV сигнал

Когато включите своя LG телевизор, свързан чрез LG Sound Sync (безжична връзка), този уред променя функцията на LG телевизор. Можете да чуete звука от вашия телевизор.

При свързване на преносимо устройство

Когато свържете преносимо устройство с помощта на преносим кабел, този уред променя функцията на вход от преносимо устройство. Можете да чуete музиката от вашето устройство.

! Забележка

- За смяна на оптичната функция са необходими 5 секунди без сигнал.
- Този уред не променя функцията на оптична ако SIMPLINK на свързания телевизор, Blu-ray плейър, цифров приемник или друго устройство, настроено за CEC поддържано устройство или свързано към такава, е включена.
- Ако желаете да използвате автоматичната промяна на функцията, SIMPLINK трябва да е изключен. Отнема около 30 секунди да изключите SIMPLINK.
- Ако е активиран режим за ограничаване на връзките през **Bluetooth**, осъществяването на такава връзка ще бъде възможно само през режим „**Bluetooth** и LG телевизор“. (Вижте страница 28.)

Бързо начало

Това звено може да остане в режим на изчакване с ниско ниво на консумация на енергия, така че звеното да може да понижи времето за зареждане на операционната система, когато включите това звено.

За да включите тази функция, натиснете символа  върху звеното за 3 секунди, когато звеното е включено.

"ON - Q. START" се появява на екрана.

За да изключите тази функция натиснете  върху звеното за 3 секунди, когато звеното е включено.

"OFF - Q. START" се появява на екрана.

! Забележка

- Ако функцията за бързо започване е настроена и случайно бъде включено АС захранване към звеното от прекъсване на захранването и др., функцията за бързо започване ще се активира, когато звеното бъде включено и изключено веднъж.
- Консумацията на енергия ще бъде по-висока, когато функцията за бързо започване е настроена, от колкото, когато функцията за бързо започване е изключена.
- Тази функция може да не функционира според моделите.

Използване на BLUETOOTH® ТЕХНОЛОГИЯТА

Относно BLUETOOTH

Bluetooth е технология за безжична комуникация с малък обсег на връзката.

Звукът може да прекъсва, когато има смущения от други електронни вълни, които са на същата честота, или ако свържете **Bluetooth** устройства в другите стаи наблизо.

Свързването на индивидуални устройства чрез безжичната технология **Bluetooth** не изисква заплащане на каквито и да било такси. Мобилен телефон с **Bluetooth** безжична технология може да се управлява чрез Cascade, ако връзката е била осъществена чрез **Bluetooth** безжична технология.

- Налични устройства: Смартфон, MP3 плейър, лаптоп и др.
- Версия : 4.0
- Кодек : SBC

BLUETOOTH профили

За да се използва безжичната технология **Bluetooth**, устройствата трябва да бъдат в състояние да интерпретират определени профили. Този уред е съвместим със следния профил:

A2DP (Advanced Audio Distribution Profile – усъвършенстван профил за аудиоизпределение)

Слушане на музика, записана на BLUETOOTH устройства

Сдвояване на уреда с BLUETOOTH устройство

Преди да започнете процедура по сдвояването, се уверете, че функцията **Bluetooth** е включена във вашето **Bluetooth** устройство. Вижте ръководството за вашето **Bluetooth** устройство. След като бъде извършена операцията по сдвояване, не е необходимо да се извършва отново.

1. Задайте входния източник като BT (**Bluetooth**), като натиснете бутона **F** неколккратно. На дисплея последователно се появяват „BT” → „READY”.
2. Работете с устройството **Bluetooth** и направете операцията по сдвояването. При търсене на този уред с **Bluetooth** устройството, на дисплея на устройството **Bluetooth** може да се появи списък на намерените устройства в зависимост от вида на **Bluetooth** устройството. Вашият уред се появява като „LG SJ5 (XX)/LG SJ5B (XX)”

! Забележка

- XX представлява последните две цифри на **Bluetooth** адреса. Например, ако вашето устройство има **Bluetooth** адрес като 9C:02:98:4A:F7:08, ще видите „LG SJ5 (08)/LG SJ5B (08)” на вашето **Bluetooth** устройство.
- В зависимост от типа на **Bluetooth** устройство, някои устройства имат различен начин на сдвояване. Въведете PIN кода (0000), ако е необходимо.

3. Когато този уред се свърже успешно с вашето **Bluetooth** устройство, на прозореца на дисплея последователно се появяват „PAIRED“ → Името на вашето устройство → „BT“.

! Забележка

- Ако името на устройството не може да се изведе на дисплея, ще се появи „_“.
- За да проверите името на свързаното устройство, натиснете и задръжте **REPEAT** на дистанционното управление. Показва се последно вдвоеното устройство.

4. Слушане на музика

За да възпроизведете музика, записана на вашето **Bluetooth** устройство, обърнете се към ръководството за употреба на вашето **Bluetooth** устройство.

! Забележка

- Когато използвате **Bluetooth** технология, трябва да свържете уреда и **Bluetooth** устройството на възможно най-близко разстояние и да спазвате това разстояние. Въпреки това уредът може да не работи добре в следните случаи:
 - Има преграда между уреда и **Bluetooth** устройството.
 - Има устройство, което използва същата честота с **Bluetooth** технология, като медицинска апаратура, микровълнова печка или устройство за безжична LAN мрежа.
- Трябва да свържете **Bluetooth** устройството към този уред отново, когато го рестартирате.
- Звукът може да прекъсва, когато връзката се смущава от други електронни вълни.
- Сдвояването е ограничено до едно **Bluetooth** устройство на един уред и не се поддържа сдвояване с множество устройства.
- В зависимост от типа на устройството може да не е възможно да използвате функцията **Bluetooth**.
- Можете да използвате **Bluetooth** функцията с телефон, MP3 плейър, нутбук и други.
- Колкото по-отдалечен е уредът от **Bluetooth** устройството, толкова по-ниско е качеството на звука.

! Забележка

- **Bluetooth** връзката ще се изключи, когато уредът бъде изключен или **Bluetooth** устройството бъде отдалечено от уреда.
- Когато **Bluetooth** връзката се изключи, свържете отново **Bluetooth** устройството към уреда.
- Когато не е свързан **Bluetooth**, „READY“ се появява на дисплея.
- Когато свържете **Bluetooth** устройство (iOS устройство и други) към този уред или работите с устройството, нивото на силата на звука може да се синхронизира за всяко от тях.
- Можете да контролирате **Bluetooth** устройството с бутоните **◀◀/▶▶** (Прескачане) и **▶▶** (Възпроизвеждане/Пауза) на дистанционното управление.
- Ако превключите на друг режим след като сте се свързали с **Bluetooth** устройството, връзката през **Bluetooth** ще бъде прекъсната. Връзката с **Bluetooth** устройството ще бъде автоматично възстановена, когато отново превключите на режим **Bluetooth**.

Ограничаване на връзките през BLUETOOTH (BT Lock).

Можете да ограничите възможностите за осъществяване на връзка през **Bluetooth** само до режим „BT (**Bluetooth**) и LG телевизор“, за да предотвратите осъществяването на нежелани връзки през **Bluetooth**.

За да включите тази функция, натиснете и задръжте **AUTO POWER** върху дистанционното управление в продължение на около 2 секунди във функцията **BT (Bluetooth)** и го натиснете още веднъж при преминаване през функцията „OFF - BT LOCK“. След това можете да ограничите връзката по **Bluetooth**.

За да изключите тази функция, натиснете и задръжте **AUTO POWER** върху дистанционното управление в продължение на около 2 секунди във функцията **BT (Bluetooth)** и го натиснете още веднъж при преминаване през функцията „ON - BT LOCK“.

! Забележка

Дори и да заключите **Bluetooth** връзката, този саундбар ще се включи от функцията **Auto Power**.

Използване на BLUETOOTH приложението

! Забележка

- Приложението „Music Flow Bluetooth“ може да се използва с този уред само на операционна система Android OS.
- Възможно е да се начислят допълнителни такси за пренос на данни, ако сте извършили инсталацията през 3G/4G, в зависимост от мобилния план на Вашето устройство.

За приложението „Music Flow Bluetooth“

Приложението „Music Flow Bluetooth“ прибавя набор от нови функции към това устройство. За да използвате повече функции се препоръчва да изтеглите и инсталирате безплатното приложение „Music Flow Bluetooth“.

Инсталирайте приложението „Music Flow Bluetooth“ на вашето BLUETOOTH устройство

Има два начина за инсталиране на приложението „Music Flow Bluetooth“ на вашето Bluetooth устройство.

Инсталиране на приложението „Music Flow Bluetooth“ чрез QR код

1. Инсталирайте приложението „Music Flow Bluetooth“ чрез QR код. За да сканирате QR кода, използвайте софтуера за сканиране.



2. Натиснете върху иконата за инсталиране.

! Забележка

- Уверете се, че вашето Bluetooth устройството е свързано към Интернет.
- Уверете се, че вашето Bluetooth устройството има сканиращо приложение. Ако не разполагате с такова, изтеглете го от „Google Android Market (Google Play Store)“.
- QR кодът може да не работи в зависимост от региона.

Инсталиране на приложението „Music Flow Bluetooth“ от „Google Android Market (Google Play Store)“

1. Натиснете иконата „Google Android Market (Google Play Store)“.
2. В лентата за търсене въведете и намерете „Music Flow Bluetooth“.
3. В списъка с резултатите намерете и натиснете върху „Music Flow Bluetooth“, за да започнете да изтеглите Bluetooth приложението.
4. Натиснете върху иконата за инсталиране.
5. Натиснете върху икона за изтегляне.

! Забележка

- Уверете се, че вашето Bluetooth устройството е свързано към Интернет.
- Уверете се, че вашето Bluetooth устройство е оборудвано с „Google Android Market (Google Play Store)“.

Активиране на BLUETOOTH с приложението „Music Flow Bluetooth“

Приложението „Music Flow Bluetooth“ помага за свързване на вашето Bluetooth устройство към този уред.

1. Натиснете върху иконата на приложението „Music Flow Bluetooth“ на началния екран, за да го отворите, и отидете в главното меню.
2. Ако искате да получите повече информация за начина на работа, чукнете върху менюто [Настройки] и [Помощ].

! Забележка

- Приложението „Music Flow Bluetooth” ще бъде на разположение в софтуерната версия, както следва:
 - Android O/S : Версия 4.0.3 (или по-нова)
- Ако при работа използвате приложението „Music Flow Bluetooth”, ще има някои разлики между него и приложеното дистанционно управление. Използвайте доставеното дистанционно, ако е необходимо.
- В зависимост от вида **Bluetooth** устройство, приложението „Music Flow Bluetooth” може да не работи.
- След свързване на приложението „Music Flow Bluetooth”, музиката ще може да се чува от вашето устройство. В такъв случай опитайте да повторите процедурата по свързване.
- Ако работите с други приложения или променяте настройките на своето **Bluetooth** устройство, докато използвате приложението „Music Flow Bluetooth”, приложението „Music Flow Bluetooth” може да работи ненормално.
- Когато приложението „Music Flow Bluetooth” работи ненормално, проверете своето **Bluetooth** устройство и свързването на приложението „Music Flow Bluetooth”, и след това опитайте да се свържете отново.
- В зависимост от операционната система на смартфона, вие имате някои разлики за работата на „Music Flow Bluetooth”.
- Въпреки че **Bluetooth** връзката ще се прекъсне, можете да използвате приложението „Music Flow Bluetooth”, когато промените функцията.
- Можете да използвате допълнителни функции на това устройство с приложението „Music Flow Bluetooth”.
- Допълнителните функции, предлагани от приложението „Music Flow Bluetooth”, може да не работят в зависимост от разстоянието между този уред и Bluetooth устройството, както и условията на безжичната връзка.

Регулиране на звука

Настройки на звуков ефект

Тази система има известен брой предварително настроени полета за обмен (съраунд) звук. Можете да изберете желанния режим на звука с помощта на **SOUND EFFECT**.

Показаните елементи за еквалайзера могат да бъдат различни в зависимост от звуковия източник и звуковите ефекти.

На дисплея	Описание
ASC (Адаптивен контрол на звука)	Анализира свойствата на входния звук и предоставя звук, оптимизиран за съдържанието, в реално време.
BASS BLAST	Подсилва високите тонове, басите и ефекта на съраунд саунд.
STANDARD	Можете да се насладите на оптимизиран звук.
CINEMA	Можете да се насладите на по-поглъщащ и кинематографичен съраунд звук.

! Забележка

- В някои режими на звуков ефект и при някои високоговорители няма звук или звукът е слаб. Това зависи от режима на звука и аудио източника, а не указва дефект.
- Може да е необходимо да нулирате режима на звуковия ефект, след като превключите входния източник, дори след смяна на файла със звук.
- За различните региони подредбата на звуковите ефекти може да е различна.

Автоматично настройване на силата на звука

Уредът поддържа функцията за автоматична настройка на звука, която автоматично регулира нивото на звука.

Когато изходящия звук е прекалено висок или нисък, натиснете **AUTO VOL** на дистанционното устройство. Така можете да се наслаждавате на звука със съответната височина.

За отказ, натиснете бутона още веднъж.

Регулиране на суббуфера/ високите честоти/баса

Можете да регулирате нивото на звука на високите честоти, баса и суббуфера според вашите предпочитания.

TRE (Високи честоти) /BAS (Бас) : -5 dB до 5 dB

WF (Суббуфер): -15 dB до 6 dB

1. Натиснете бутона  няколкократно, за да изберете WF (Суббуфер), TRE (Високи честоти) или BAS (Бас).
2. Натиснете **VOL +/-**, за да настроите нивото на звука.

Нощен режим

Тази функция е полезна, когато искате да гледате филми с ниско ниво на звука през нощта. Включете нощния режим (On), за да намалите силата на звука и да подобрите качеството и мекотата на звука.

Натиснете бутона  на дистанционното управление. Така активирате нощния режим.

За да го отмените, натиснете бутона  отново.

Отстраняване на неизправности

Общи

ПРОБЛЕМ	ПРИЧИНА И ОТСТРАНЯВАНЕ
Уредът не работи правилно.	<ul style="list-style-type: none"> Изключете захранването на устройството и на свързаното външно устройство (телевизор, озвучително тяло за ниски честоти, DVD-плеър, усилвател и подобни), и ги включете отново. Изключете захранващия кабел на този уред и свързаното външно устройство (телевизор, уфър, DVD-плеър, усилвател и т.н.) и след това се опитайте да се свържете отново. Предишната настройка може да не се запази, когато устройството се изключи.
Няма захранване	<ul style="list-style-type: none"> Захранващият кабел не е включен. Включете захранващия кабел. Проверете дали електрозахранването не е спряно. Проверете състоянието, като включите други електроуреди.
Няма звук	<ul style="list-style-type: none"> Избран е грешен входящ източник. Проверете входящия източник и изберете правилния входящ източник. Функцията за изключване на звука е активирана. Натиснете  (Заглушаване) или нагласете силата на звука, за да отмените функцията за изключване на звука. Когато използвате връзка с външно устройство (декодер, Bluetooth устройство и др.), регулирайте нивото на звука на устройството.
Няма звук от суббуфера.	<ul style="list-style-type: none"> Захранващият кабел на суббуфера не е свързан. Включете добре захранващия кабел в стенния контакт. Изгубва се връзката при сдвояване между устройството и суббуфера. Свържете устройството към суббуфера. (Вижте стр. 12)
Дистанционното управление не работи правилно.	<ul style="list-style-type: none"> Дистанционното управление е прекалено далече от уреда. Работете с дистанционното управление в рамките на 7 метра. Има преграда между дистанционното управление и уреда. Премахнете преградата. Батериите на дистанционното управление са изтощени. Заменете батериите с нови.
Функцията AUTO POWER не работи.	<ul style="list-style-type: none"> Проверете свързването на външното устройство, като телевизор, DVD/Blu-Ray плеър или Bluetooth устройство. Проверете състоянието на SIMPLINK във вашия телевизор LG и изключете SIMPLINK. В зависимост от свързаното устройство тази функция може да не работи.
LG Sound Sync не работи.	<ul style="list-style-type: none"> Проверете дали вашият LG телевизор поддържа LG Sound Sync. Проверете свързването на LG Sound Sync (Оптично или безжично). Проверете настройките на звука на вашия телевизор и на този уред.

ПРОБЛЕМ	ПРИЧИНА И ОТСТРАНЯВАНЕ
Модулът не се свързва с устройства с Bluetooth .	<ul style="list-style-type: none"> Изключете функцията за заключване на връзката с Bluetooth. (Вижте страница 28.)
Когато усещате, че звукът, излизащ от уреда, е слаб.	<p>Извършете по-долните действия и регулирайте уреда съобразно тях.</p> <ul style="list-style-type: none"> Със звуковата приставка свързана с телевизора, променете настройката AUDIO DIGITAL OUT (ЦИФРОВ АУДИО ИЗХОД) от менюто за настройка на телевизора от [PCM] на [AUTO] или [BITSTREAM]. Със звуковата приставка свързана с плеъра, променете настройката за AUDIO DIGITAL OUT (ЦИФРОВ АУДИО ИЗХОД) от менюто за настройка на плеъра от [PCM] на [PRIMARY PASS-THROUGH] или [BITSTREAM]. Променете избора за DRC на звука да бъде [OFF] от менюто за конфигуриране на свързаното устройство. Уверете се, че нощният режим не е включен. Изключете нощния режим [OFF].

ЗАБЕЛЕЖКИ при използването на безжична връзка

ПРОБЛЕМ	ПРИЧИНА И ОТСТРАНЯВАНЕ
Това устройство може да се влияе от безжични смущения.	<ul style="list-style-type: none"> Безжичната връзка може да не работи нормално на места със слаб сигнал. Разположете устройството достатъчно близо до безжичния събуфър. За оптимална работа не поставяйте устройството върху метална повърхност.
Bluetooth устройството може да не работи нормално или да издава шумове в следните случаи.	<ul style="list-style-type: none"> Ако част от тялото ви влезе в контакт с трансивъра на Bluetooth устройството или саундбара. Ако пред устройството има преграда или стена, или ако то е разположено на изолирано място. Когато има устройство (безжична локална мрежа, медицинско оборудване или микровълнова фурна), което използва същата честота, разположете устройствата възможно най-далеч едно от друго. Когато свързвате това устройство към друго Bluetooth устройство, разположете ги възможно най-близо едно от друго. Когато устройството се отдалечи прекалено от другото Bluetooth устройство, връзката се разпада и може да се появи неизправност.

БЕЛЕЖКИ за пускане на Демо режим

ПРОБЛЕМ	ПРИЧИНА И ОТСТРАНЯВАНЕ
Не може да се смени входният източник с бутон F , като например BT (Bluetooth), HDMI и др. и само индикаторът [DEMO] се показва на предния дисплей.	<ul style="list-style-type: none">Извадете от контакта захранващия кабел, след което го включете отново. Ако това не сработи, натиснете и задръжте бутон F (около 15 секунди) на главния модул, докато дисплеят укаже текущо избраната функция.
Дистанционното управление не работи. (Не реагира)	

Търговски марки и лицензи

Всички търговски марки са търговски марки на съответните им собственици.



Произведено по лиценз на Dolby Laboratories. Dolby, Dolby Audio и символа double-D са търговски марки на Dolby Laboratories.



За DTS патентите вижте <http://patents.dts.com>. Произведено с лиценз от DTS Licensing Limited. DTS, символът и DTS и символът заедно са регистрирани търговски марки, а DTS Digital Surround е търговска марка на DTS, Inc. ©DTS, Inc. Всички права запазени.



В **Bluetooth** словна марка и лого са собственост на Bluetooth SIG, Inc, и всяко използване на тези марки от LG Electronics е по лиценз.

Други търговски марки и имена са тези на съответните им собственици.



HDMI, логото HDMI и High-Definition Multimedia Interface са търговски или запазени марки на HDMI Licensing LLC в Съединените американски щати и на други страни.

Технически характеристики

Общи	
Консумирана мощност	Вижте главния етикет на устройството.
	Мрежов режим на готовност: 1,5 W (Ако всички мрежови портове са активирани.)
Адаптер за променлив ток	<ul style="list-style-type: none"> • Модел : DA-38A25 • Производител : Asian Power Devices Inc. • Входна мощност : 100 - 240 V ~ 50 - 60 Hz 1,2 A • Изходна мощност : 25 V $\overline{\text{---}}$ 1,52 A
Размери (Ш x В x Д)	приблиз. 950 мм x 55 мм x 85 мм С краче
Работна температура	От 5°C до 35°C
Работна влажност	От 5 % до 90 %
Ел. захранване на шината	5 V $\overline{\text{---}}$ 500 mA
Налична честота на дискретизация на звука на цифровия вход	32 kHz, 44,1 kHz, 48 kHz, 88,2 kHz, 96 kHz
Наличен формат на звука на цифровия вход	Dolby Audio, DTS Digital Surround, PCM
Входове/изходи	
OPTICAL IN (Вход от цифров аудио източник)	3 V (p-p), оптичен жак x 1
PORTABLE IN (Вход от преносимо устройство)	0,32 Vrms (3,5 мм стерео жак) x 1
HDMI IN	19-щифтов (тип A, HDMI™ конектор) x 1
HDMI OUT	19-щифтов (тип A, HDMI™ конектор) x 1
Усилвател (RMS изход)	
Общо	320 W RMS
Отпред	60 W RMS x 2 (4 Ω при 1 kHz, THD 10%)
Субуфер	200 W RMS (3 Ω при 80 Hz, THD 10%)

Безжичен суббуфер	
Параметри на захранването	Вижте основния надпис на суббуфера.
Консумирана мощност	Вижте основния надпис на суббуфера.
Тип	1-посочна 1 тонколона
Импеданс	3 Ω
Номинална консумирана мощност	200 W RMS
Максимална входна мощност	400 W RMS
Размери (Ш x В x Д)	приблиз. 171 мм x 320 мм x 252 мм

- Дизайнът и техническите характеристики подлежат на промени без предизвестие.

Техническо обслужване

Работа с уреда

Транспортиране на уреда

Запазете оригиналната кутия и опаковъчните материали. Ако се наложи да транспортирате системата, използвайте оригиналната фабрична опаковка, за да ѝ осигурите максимална защита.

Поддържайте външните повърхности чисти

- Не използвайте летливи течности (например спрей против насекоми) близо до системата.
- Ако прилагате голям натиск при почистване на системата, може да увредите повърхностите ѝ.
- Не оставяйте гумени или пластмасови изделия продължително време в контакт с корпуса на системата.

Почистване на системата

За почистване на плъра използвайте мека суха кърпа. Ако повърхностите са силно замърсени, използвайте мека кърпа, навлажнена с разтвор на слаб миещ препарат. Не използвайте силни разтворители, като алкохол, бензен или разреждатели, тъй като те могат да увредят повърхностите на корпуса.

