



M A G Y A R
H R V A T S K I
Б Ъ Л Г А Р С К И
С Р П С К И
М А К Е Д О Н С К И

Használati útmutató
Korisnički priručnik
Ръководство за потребителя
Корисничко упутство
Упатство за употреба

LG **kiz**  **N**
LG-W105E

Használati útmutató

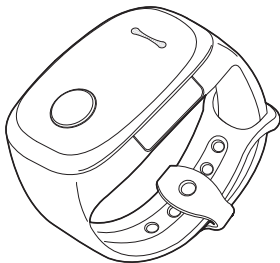

KOMMUNIKATÍV MOBILTELEFON. EZ NEM JÁTÉK.

Törvényességi figyelmeztetés

A KizON szolgáltatás célja, hogy lehetővé tegye a szülők/gondviselők és egyéb, általuk megnevezett felnőttek számára a gyermekükkel való könnyű kapcsolatfelvételt. **A KizON szolgáltatás nem használható ettől eltérő célokra, és az LGE nem vállal felelősséget az esetleges jogosulatlan használatra vonatkozóan.**

A KizON alkalmazás használatával és az alkalmazás Használati feltételeinek és Adatvédelmi irányelvének kifejezett elfogadásával **Ön vállalja és garantálja az LG számára, hogy Ön a gyermek szülője vagy gondviselője, és az ő nevükben beleegyeznek az adataik** (többek között a hellyel kapcsolatos adataik) KizON Használati feltételeinek és Adatvédelmi irányelvének megfelelő gyűjtésébe és használatába.

Tartalomjegyzék

Útmutató a biztonságos és hatékony használathoz.....	3
Információk ügyfelek számára	12
Az alkatrészek elnevezése és funkciója.....	13
A karkötő áttekintése	13
Az akkumulátor töltése	14
A KizON karkötő viselése	15
A termék be-/kikapcsolása.....	16
A Bekapcsoló-/hívásgomb három különböző szín kijelzésére képes	16
Kapcsolat létrehozása KizON alkalmazás	17
Felhasználó általi híváskezdeményezés és hívásbefejezés	18
A termék használata	19
A KizON alkalmazás telepítése a gondviselő készülékére.....	19
A KizON alkalmazás telepítése	19
Vendég telefonszám regisztrálása	21
A KizON alkalmazás használata	22
1. Hívások kezdeményezése	23
2. Hely ellenőrzése	24
3. Helykeresési naplók ellenőrzése	25
4. Beállítások.....	26
A KizON készülék regisztrációs számának módosítása/törlése.....	28
A KizON készülék regisztrációs számának módosítása	28
A KizON termék törlése	29
Több felhasználó KizON készülékének regisztrálása	30
Híváskezdeményezés	31
Hívás befejezése	31
A hardver visszaállítás használata (Gyári alapbeállítások visszaállítása).....	32
KizON felhasználó fényképeinek regisztrálása ..	32
Súgó megtekintése	32
Egyszerű megoldás a legtöbb problémára	33
Tartozékok	35

Útmutató a biztonságos és hatékony használathoz

Kérjük, olvassa el ezeket az egyszerű útmutatásokat. Ha nem követi az útmutatásokat, veszélyes vagy törvénytelen helyzeteket idézhet elő. Meghibásodás esetére a készülékbe be van építve egy szoftveres eszköz, amely hibaplótt készít. Ez az eszköz csak a hibára vonatkozó adatokat gyűjti. A plót csak a hiba okának meghatározására használjuk fel. Ezek a naplók titkosítva vannak, és csak hivatalos LG szervizközpont érheti el őket, amennyiben a készüléket javításra kell visszaküldeni.

A rádiófrekvenciás energiára vonatkozó előírások

A rádiófrekvenciás sugárzás és a fajlagos energiaelnyelési érték (SAR) adatai.

Ezt a terméket úgy tervezték és gyártották, hogy megfeleljen a rádiófrekvenciás sugárzásra vonatkozó biztonsági követelményeknek. A tudományos irányelveken alapuló előírások biztonsági ráhagyással számolnak annak érdekében, hogy minden személy biztonságát szavatolják életkortól és egészségi állapottól függetlenül.

- A mobiltelefonok sugárzásával kapcsolatos irányelvek a fajlagos energiaelnyelési érték (SAR) néven ismert mértékegységet alkalmaznak. A SAR-méréseket szabványosított módszerekkel végzik, miközben a termék a legmagasabb hitelesített energiaszintjén sugároz minden általa használt frekvenciasávban.
- Bár az egyes LG terméktípusok eltérő SAR-értékeket mutatnak, kivétel nélkül megfelelnek a rádiófrekvenciás sugárzásra vonatkozó nemzetközi előírásoknak.
- A nemzetközi irányelvekben (ICNIRP; Nemzetközi Nem-ionizáló Sugárvédelmi Bizottság) meghatározott SAR-határérték 2 W/kg 10 g szövetre átlagolva a száj közelében és testen viselt készülék esetén, illetve 4,0 W/kg 10 g szövetre átlagolva végtagon viselt készülék esetén.
- Az ennél a típusnál mért legmagasabb SAR-érték a száj melletti (arcnál történő) használat esetén 0,537 W/kg (10 g), testközei használat esetén 1,140 W/kg (10 g), végtagon viselve (csuklón) 2,170 W/kg (10 g).
- A készüléket a jellemző, végtagon (csuklón) viselt működtetésre vonatkozóan tesztelték, a felhasználó teste (csuklója) és a készülék hátulja közötti 0 cm-es távolsággal. A készülék testközei használata esetén ne tartsa azt fémtárgyak közelében. A készüléket tartsa legalább 0,5 cm távolságra a felsőtestétől. Emellett a készüléket jellemző száj melletti (arcnál) való működtetés szempontjából is tesztelték úgy, hogy a készülék eleje és a felhasználó szája (arca) között 1 cm-es távolságot tartottak.



FIGYELMEZTETÉS

Ne viselje a készüléket alvás közben.

Biztonsági óvintézkedések

A biztonsági óvintézkedéseket szem előtt kell tartani, mivel céljuk, hogy a termék biztonságos és helyes használata által megelőzzék a baleseteket és veszélyhelyzeteket.

⚠ Ha nem követik ezeket az utasításokat, akár súlyos sérülés is történhet.

- Ha erősen villámlik vagy dörög az ég, húzza ki a tápkábel és a töltőkábel. A villámzás súlyos sérülést vagy tüzet okozhat.
- Bizonyos elektromos/kommunikációs eszközökre hatással lehetnek az elektromágneses hullámok.
- Ha a terméket nyilvános helyen használja, ügyeljen a közelben lévő nyugalmára.
- Ne szerelje szét a terméket, kímélje az ütődésektől, és a termék töltése közben ne kezdeméyezzen és ne fogadjon hívásokat. Ellenkező esetben áramütés, rövidzárlat vagy tűz keletkezhet.
- Ne használja a terméket, ha az megsérült. Ez tüzet, égést, sérülést vagy áramütést okozhat.
- A tápkábel határozottan dugja be, nehogy kilazuljon. A tápkábel tilos meghajlítani, megcsavarni, megtekerni, felhevíteni és elvágni. A kábel megsérülhet, és tüzet vagy áramütést okozhat.
- Ne helyezzen semmilyen nehéz tárgyat a tápkábelre. A termék tisztításához húzza ki a tápkábel, és távolítsa el a dugón lévő port.
- A fedeleket szorosan illessze a helyükre, hogy semmilyen idegen anyag ne juthasson a készülék belsejébe.
- Kerülje a rázkódást és az ütődéseket. Ha nem használja a terméket, húzza ki a tápkábel.
- Ne nyomja meg a bekapcsológombot, ha a termék nedves. Ne érintse meg nedves kézzel a terméket, az adaptert és a tápkábel.
- Ne használja a terméket, ha a tápkimenet dugórésze laza. Ha nem stabil a kapcsolat, túlmelegedés vagy tűz keletkezhet.
- Ne kapcsolja be vagy ki a terméket, ha az a fülénél van.
- Ha problémája van a szívével, óvatosan járjon el a bejövő hívások hangerejének beállításakor. Ez hatással lehet a szívére.
- Az eredeti töltőtartozékat és jogtiszt szoftvert használjon. Ne használja a terméket egyéb célokra.
- Amennyiben más gyártó töltőjét használja, csökkenhet a termék élettartama, vagy felrobbanhat a készülék.
- Ha jogosulatlan szoftvert használ, az kárt tehet a termékben, és a garanciaszolgáltatásból való kizáráshoz vezethet.
- Ne használja a terméket magas páratartalom és hőmérséklet esetén.
- Ne hagyja a terméket hosszú ideig a tűző napon (pl. autó belsejében), fűthető ülésen, vagy más, magas páratartalmú és hőmérsékletű helyeken. Deformálódás vagy robbanás miatt megváltozhat a termék kinézete.
- Ne hagyja a terméket nyakláncok, kulcsok, érmék, szögek és más fémtárgyak közelében. Ha rövidzárlat keletkezik, a termék felrobbanhat.

- Ügyeljen, nehogy lenyelje a terméket vagy annak bármely alkatrészét. Ez fulladáshoz vezethet.
- Ne használja a terméket, ha fennáll a robbanás veszélye. Ez hatással lehet a nagy frekvenciájú készülékekre. Tankolás esetén biztonságosabb kikapcsolni a terméket.
- A termék használata és töltése során ne takarja le és ne csavarja körbe takaróval vagy egyéb anyagokkal.
- Ha az akkumulátor szivárog, vagy szagot áraszt, függesztse fel a termék használatát, és tartsa tűztől távol. A kiszivárgott folyadék tüzet vagy robbanást okozhat.
- Ha a töltőnek vagy az akkumulátor csatlakozójának állapota a normálistól eltérő, ne töltse a terméket, és forduljon az LG Electronics ügyfélszolgálati központjához, és ellenőriztesse a terméket a legközelebbi LG Electronics ügyfélszolgálattal.
- Ha autóban való használatra szolgáló, mágneses tartót használ, előfordulhat, hogy a termék nem fog megfelelően működni.
- Ne ejtse le, ne ütögesse és ne rázza meg a terméket. A termék károsodhat, sérülést okozhat a felhasználónak, vagy eltérhet a benne lévő panel.
- Ha hosszabb ideig nem használja a terméket, húzza ki a tápkábelt, és tárolja a terméket biztonságos helyen.
- A termék nem vízálló. Ebből kifolyólag ügyelni kell, hogy a termék ne legyen nedves.
- Ha lefesti a terméket, akkor a felülete kinézete megváltozhat, vagy meghibásodhat a termék. Ha a festék lekopik, vagy a felhasználó allergiás egy adott anyagra, függesztse fel a termék használatát, és forduljon orvosához.
- A termékben tárolt adatok a javítás vagy frissítés során elveszhetnek.
- A gyártó nem vállal felelősséget az adatvesztésért.
- Ne csatlakoztassa a terméket egyéb készülékekhez az útmutatóban leírtaktól eltérő módon.
- Amikor a KizON készülék helyzetének meghatározásához a rendszer nem a GPS-alapú módszert alkalmazza, hanem például Wi-Fi-s helymeghatározást vagy cellainformációkat, akkor a helyzetmeghatározás pontosságát befolyásolhatják a mobilszolgáltató hálózati lehetőségei, a környezeti feltételek és a Google földrajzi helymeghatározó szolgáltatójának integritási szintje. Előfordulhat, hogy a KizON szolgáltatásból származó eredmények, nem kizárólagosan beleértve a kért helyet, nem pontosak.
- Az A-GPS technológián alapuló helyzetmeghatározás a gyorsabb GPS-alapú helyzetmeghatározás érdekében adatkommunikációt használ a GPS-műhold információinak megszerzéséhez, amely bizonyos költségekkel jár.
- Az adatok átvitelére vagy az adatátviteli eszköz töltésére szolgáló adaptert helyesen csatlakoztassa a termék csatlakozójához. Ha az adaptert csatlakoztatásakor a termék használatban van, károsodhat a csatlakozó. Húzza ki az adapter a használata befejezésekor.
- Ha a termék elveszik vagy ellopják, azonnal kérvényezze a használata felfüggesztését.
- A helyek lekérése és a beállítás SMS-szolgáltatással történik, ami bizonyos költségekkel jár.
- Az SMS-ek a gondviselő készülékének SMS-fiókjában tárolódnak. Rendszeresen törölje az üzeneteket, mert

megtelíthetik a készüléke memóriáját.

- Az SMS-szolgáltatás használatából adódóan a tárolt SMS-ek száma a felhasználó és a gondviselő készülékén eltérő lehet.
- A környezettől függően a KizON készüléken látható idő eltérő lehet a KizON helyének ellenőrzésekor.
- Abban az esetben, ha a GPS nem működik hatékonyan egyes földrajzi területeken (pl. épületekben vagy hegyvidékeken), a KizON egyéb technológiákat alkalmaz, például Wi-Fi-t, amely a helymeghatározás során akár néhány kilométeres eltérést is eredményezhet.
- A KizON készülék állapotától függően előfordulhat, hogy a KizON helyzetét nem lehet meghatározni. Ebben az esetben hívást kell kezdeményezni a KizON készülék felé az ellenőrzéshez.
- Ha a felhasználó úgy nyomja meg a gombot, hogy közben a terméket a füléhez közel emeli, károsodhat a hallása. Ezzel kapcsolatban elsősorban a kisgyermeket kell figyelmeztetni.

A termék kezelése és karbantartása

FIGYELMEZTETÉS

Kizárólag az ennek a típusnak megfelelő akkumulátorokat, töltőket és tartozékokat használjon. Bármely más típus használata érvénytelenítheti a készülékre vonatkozó jótállást vagy garanciát, és veszélyes is lehet.

- Ne szerelje szét a telefont. Ha javításra van szükség, vigye szakszervizbe.
- A garanciális javítások az LG döntése alapján történhetnek az alkatrészek vagy panelek újra vagy felújítottra cserélésével, feltéve, hogy ezek teljesítménye azonos a kicserélt alkatrészekével.
- Tartsa távol a telefont az elektromos berendezésektől, pl. a televíziótól, a rádiótól és a számítógéptől.
- Tartsa távol a készüléket a hőforrásoktól, pl. radiátortól vagy tűzhelytől.
- Ne ejtse le.
- Ne tegye ki a készüléket rázkódásnak vagy ütésnek.
- Kapcsolja ki a terméket olyan helyeken, ahol ezt a szabályok kifejezetten előírják. Például ne használja a terméket kórházakban, mert az zavart okozhat az érzékeny orvosi berendezésekben.
- Töltés közben ne nyúljon a termékhez nedves kézzel. Áramütés érheti, és súlyosan károsodhat a termék.
- Ne töltsön a készüléket gyúlékony anyagok mellett, mert az felforrósodhat és tűzveszélyessé válhat.
- A készülék külsőjét száraz ruhával tisztítsa (ne használjon semmiféle tisztítószert, benzint, higítót vagy alkoholt).
- Ne töltsön a terméket puha felületű bútoron.
- A terméket jól szellőző helyen kell tölteni.

- Ne tegye ki nagy mennyiségű füstnek vagy pornak a készüléket.
- Ne tartsa termékét hitelkártyáinak vagy elektronikus belépőkártyáinak közelében, mert megváltoztathatja a mágnescsíkokon lévő információt.
- Ne tegye ki a terméket folyadék vagy nedvesség hatásának.
- Mint sok elektronikus készülék, ez a termék is hőt termel normál működés közben. Ha a készülék nagyon hosszán, megfelelő szellőzés nélkül közvetlenül érintkezik a bőrrel, fájdalmas érzést vagy túlmelegedést is okozhat.
- Ha a termék nedves lesz, ne nyomja meg a bekapcsológombot, és azonnal húzza ki a teljes megszáradásáig. Ne próbálja a száradást külső hőforrás, például sütő, mikrohullámú sütő vagy hajszárító segítségével gyorsítani.
- A nedves termékben lévő folyadék megváltoztatja a termékcímke színét. Az eszköz nedvesség miatti károsodására a garancia nem érvényes.

A termék hatékony működtetése

Elektronikus berendezések

Minden mobilkészüléket érhet interferencia, ami befolyásolhatja a készülék teljesítményét.

- Ne használja mobilkészülékét engedély nélkül orvosi berendezések közelében. Ügyeljen arra, hogy ne tartsa a készüléket szívritmus-szabályozó készülékhez közel, pl. felső ingsebben vagy mellénysebben.
- A mobilkészülékek zavarhatják a hallókészülékeket.
- Enyhe interferenciát okozhatnak a tv-készülékek, rádiók, számítógépek stb. esetén.
- A terméket lehetőleg 0 OC és 40 OC közötti hőmérsékleten használja. Ha a terméket szélsőségesen hideg vagy meleg hőmérsékleti körülményeknek teszi ki, akkor a készülék megrongálódhat, meghibásodhat vagy akár fel is robbanhat.

Közlekedésbiztonság

Tájékozódjon az adott térségben érvényes, vezetés közbeni mobilkészülék-használatra vonatkozó előírásokról és szabályokról.

- Vezetés közben ne használjon kézben tartott készüléket.
- Teljes figyelmét fordítsa a vezetésre.
- Ha a vezetési feltételek ezt megkívánják, álljon félre autójával, mielőtt hívást kezdeményezne vagy fogadna.
- A rádiófrekvenciás (RF) energia zavarhatja a jármű bizonyos elektromos rendszereinek, például az autórádió vagy a biztonsági berendezések működését.

- Ha gépkocsiját légszákkkal szerelték fel, ne tegyen az útjába beépített vagy hordozható vezeték nélküli készüléket. A légszák meghibásodhat, vagy a nem megfelelő működés következtében súlyos sérülést okozhat.

Robbanásveszélyes területek

- Ne használja a terméket benzinkúton.
- Ne használja a készüléket üzemanyag vagy vegyi anyagok közelében.
- Ne szállítson és ne tároljon éghető gázokat, folyadékokat vagy robbanóanyagokat járművének abban a részében, ahol a terméket és annak tartozékait tárolja.

Légi utazás

A vezeték nélküli berendezések interferenciát okozhatnak a repülőgépekben.

- Repülőgépre való felszállás előtt kapcsolja ki mobilkészülékét.
- A személyzet engedélye nélkül a földön se használja.

Gyermekek

Ez a készülék elsősorban kommunikációs célokra szolgál a szülők és gyermekeik között földrajzi helymeghatározó funkciókkal kiegészítve. A készüléket kizárólag csuklón történő viselésre tervezték 3 évesnél idősebb gyermekek számára.



Figyelem! FULLADÁSVESZÉLY – apró alkatrészek. 3 év alatti gyermekek nem használhatják.

Az akkumulátor használata és karbantartása

- Feltöltés előtt nem szükséges teljesen lemeríteni az akkumulátort. Más akkumulátorrendszerektől eltérően itt nincs memóriahatás, ami veszélyeztetné az akkumulátor teljesítményét.
- Kizárólag LG töltőket használjon. Az LG töltőket úgy tervezték, hogy maximalizálják az akkumulátor élettartamát.
- Az akkumulátort ne szedje szét és ne okozzon benne rövidzárlatot.
- A maximális használhatóság érdekében hosszabb használaton kívüli időszak után töltsse fel újra az akkumulátort.
- A töltőt ne tegye ki közvetlen napsugárzásnak, és ne használja magas páratartalmú helyen, pl. fürdőszobában.

- Ne hagyja a készüléket forró vagy hideg helyen, mert az ronthatja az akkumulátor teljesítményét.
- Az akkumulátort a gyártó utasításainak megfelelően selejtezze le. Kérjük, lehetőség szerint hasznosítsa újra. Ne kezelje háztartási hulladékként.
- A töltő felesleges áramfogyasztásának elkerülése érdekében mindig húzza ki a töltő csatlakozóját az aljzataból, miután a termék teljesen feltöltődött.
- Az akkumulátor tényleges élettartama függ a hálózati beállításoktól, a készülék beállításaitól, a használati szokásoktól, valamint az akkumulátor állapotától és a környezeti feltételektől.
- Gondoskodjon arról, hogy semmilyen éles tárgy - mint pl. állati fog, köröm - ne kerülhessen az akkumulátorral érintkezésbe. Ez tűzveszélyes lehet.

FIGYELMEZTETÉS!

Megjegyzés az akkumulátorcserével kapcsolatban

- A Li-Ion akkumulátor egy veszélyes alkatrész, mely sérüléseket okozhat.
- Ha az akkumulátorcserét nem szakember végzi el, akkor ez készüléke meghibásodásához vezethet.
- Ne cserélje ki maga az akkumulátort. Az akkumulátor megsérülhet, ami túlmelegedést és sérülést okozhat. Az akkumulátort csak szakszervízben cserélhetik ki. Az akkumulátort újra kell hasznosítani vagy a háztartási hulladéktól elkülönítve kell leselejtezni.
- Ha a termék olyan beépített akkumulátort tartalmaz, amelyet a termékből a végfelhasználó nem tud könnyedén eltávolítani, az LG azt javasolja, hogy az akkumulátor cseréjéhez vagy a termék élettartamának végén az újrahásznosításához azt csak szakemberrel távolítsák el. A termék sérülésének megakadályozása és a saját biztonsága érdekében a felhasználók ne kíséreljék meg az akkumulátor eltávolítását, és tanácsadásért vegyék fel a kapcsolatot az LG Service segélyvonalával vagy más független szolgáltatóval.
- Az akkumulátor eltávolítása során fel kell nyitni a készülékházat, le kell csatlakoztatni az elektromos kábeleket/érintkezőket, és speciális szerszámmal óvatosan ki kell emelni az akkumulátorcellát. Ha szakember tanácsára van szüksége ahhoz, hogy biztonságosan távolítsa el az akkumulátort, látogasson el a következő webhelyre: <http://www.lge.com/global/sustainability/environment/take-back-recycling>.

A TERMÉK FRISSÍTÉSE

Hozzáférés a legújabb termékszoftver-kiadásokhoz, az új szoftverfunkciókhoz és a fejlesztésekhez.

- **A termék frissítése számítógéphez csatlakoztatva:** A funkció használatával kapcsolatos további információért keresse fel a <http://www.lg.com/common/index.jsp> honlapot, majd válassza ki az országot és a nyelvet.

MEGFELELŐSÉGI NYILATKOZAT

Az **LG Electronics** ezennel kijelenti, hogy az **LG-W105E** készülék megfelel az **1999/5/EC** irányelv alapvető követelményeinek és egyéb vonatkozó előírásainak. A Megfelelőségi nyilatkozat egy példánya megtalálható a <http://www.lg.com/global/declaration> weboldalon.

Információk a nyílt forráskódú szoftverrel kapcsolatban

Ha hozzá kíván jutni a forráskódhoz GPL, LGPL, MPL és a készülék által tartalmazott más nyílt forráskódú licencek alapján, látogasson el a következő webhelyre: <http://opensource.lge.com>.

A forráskód mellett minden hivatkozott licencfeltétel, jótállási nyilatkozat és szerzői jogi közlemény letölthető.

Az LG Electronics - térítés ellenében -, CD-ROM-on hozzáférhetővé teszi a forráskódot. A lemez ára a forgalmazás költségeit (pl. az adathordozó ára, szállítási és kezelési költség) tartalmazza. A CD-ROM-ot a következő címen lehet megrendelni e-mailben: opensource@lge.com. Ez az ajánlat a készülék megvásárlásától számított három (3) évig érvényes.

A termék megfelelőségével kapcsolatban illetékes iroda:

LG Electronics Inc.
EU Representative, Krijgsman 1,
1186 DM Amstelveen, The Netherlands



A régi készülék ártalmatlanítása

- 1 A leselejtezett elektromos és elektronikai termékeket a háztartási hulladéktól elkülönítve kell begyűjteni, a kormány vagy a helyi illetékes hatóság által kijelölt módon és helyen.
- 2 Régi készülékének megfelelő hulladékkezelése segít megelőzni az esetleges egészségre vagy környezetre gyakorolt negatív hatásokat.
- 3 Ha további információra van szüksége régi készülékeinek leselejtezésével kapcsolatban, tanulmányozza a vonatkozó környezetvédelmi szabályokat, vagy lépjen kapcsolatba az üzlettel, ahol a terméket vásárolta.



Használt akkumulátorok leselejtezése

- 1 A szimbólum mellett a higany (Hg), kadmium (Cd) illetve ólom (Pb) vegyjele is fel van tüntetve, ha az akkumulátor legalább 0,0005% higanyt, 0,002% kadmiumot illetve 0,004% ólmot tartalmaz.
- 2 A leselejtezett akkumulátorokat a háztartási hulladéktól elkülönítve kell begyűjteni, a kormány vagy a helyi illetékes hatóság által kijelölt módon és helyen.
- 3 Régi akkumulátorainak megfelelő leselejtezése segíthet megelőzni az esetleges környezetre, állati vagy emberi egészségre gyakorolt negatív hatásokat.
- 4 Ha további információra van szüksége régi akkumulátora leselejtezésével kapcsolatban, forduljon a helyi illetékes hatósághoz, illetve az üzlethez, ahol a terméket vásárolta.

Információk ügyfelek számára

- Ez a készülék elektromágnesesen kompatibilis otthoni környezetekhez („B” osztály) (főként otthoni használatra), és a használata minden területen engedélyezett.
- Ez a vezeték nélküli készülék nem használható életvédelemmel kapcsolatos szolgáltatásokhoz, mivel hatással lehet rá az interferencia.
- Az ábrák nem feltétlenül az Ön készülékét ábrázolják.
- Mindig eredeti LG tartozékokat használjon. Ha másképpen tesz, az a garancia elvesztésével járhat.
- A használható tartozékok régióként, országoként vagy szolgáltatótól függően változhatnak.
- A jelen útmutató tartalma a szoftververziótól, az adott országtól és a szolgáltatótól függően eltérő lehet, és előzetes értesítés nélkül megváltozhat.

Az alkatrészek elnevezése és funkciója

A karkötő áttekintése

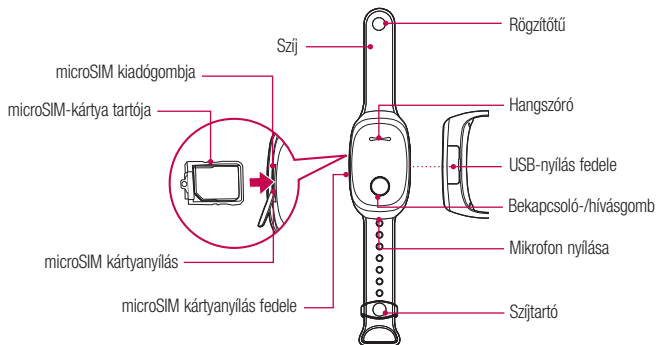

Az akkumulátor töltése

Az akkumulátor töltéséhez nyissa fel az USB-nyílás fedelét, és csatlakoztassa a töltőkábelt a termékhez.

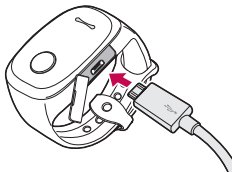

A KizON lítiumion-polimeres (Li-Ion) akkumulátorral rendelkezik. Így lehetőség van a teljes feltöltésére. A KizON teljes feltöltése körülbelül 3 órát vesz igénybe. Amikor az akkumulátor eléri a kapacitása 5%-át, elkezd pirosan villogni a Bekapcsoló-/hívásgombon lévő LED.

MEGJEGYZÉS:

- Ne használja a terméket, amíg a termék töltés alatt áll.
- Ha a töltés befejeződött, húzza ki a töltőkábelt a termékből.
- Kérjük, a dobozban található töltőkábelt használja.
- Az akkumulátor-töltöttség aktuális állapotának ellenőrzéséhez nyomja meg a Bekapcsoló-/hívásgombot kétszer, amikor a termék nem áll töltés alatt.
- Az USB-adatkábelt úgy csatlakoztassa a termékhez, hogy az USB ikon felfelé nézzen. Az USB-kábel helytelen csatlakoztatása a termék kritikus károsodását okozhatja.
- Ha valamilyen rendellenességet észlel a töltővel vagy az akkumulátor érintkezőivel kapcsolatban, ne kezdje meg a termék töltését. Forduljon az LG Electronics ügyfélszolgálati központjához, és ellenőriztesse a terméket a legközelebbi LG Electronics ügyfélszolgálatnál. Hibás töltő használata esetén tűzveszély áll fenn.

A KizON karkötő viselése

Felülnézet

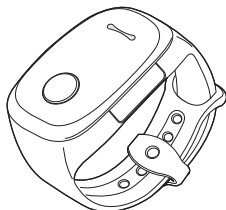

Alulnézet

- 1 Helyezze a terméket a felhasználó csuklójára a hangszóróval felfelé, és állítsa be a sziját úgy, hogy az kényelmes legyen a felhasználó számára.
- 2 Keresse meg a szíjon azt a lyukat, amelyik a felhasználó számára a leginkább kényelmes, és óvatosan vezesse át rajta a rögzítőtűt a szij tetejének és aljának egymáshoz rögzítéséhez.
- 3 Mozdítsa el a szíjtartót, és illesse pontosan a rögzítőtű fölé a termék szorosabb rögzítéséhez.

MEGJEGYZÉS:

- Ügyeljen, hogy a termék ne legyen túl szorosan vagy túl lazán a felhasználó csuklóján.
- Ügyeljen, nehogy megsérüljön a bőre vagy a körme a termék viselése során.
- Ne húzza és ne hajlítsa meg erővel a terméket, ha nem illik a csuklóra.
- Ha problémája akad a termék levételével, ne vegye le erőltetve, hanem kérjen meg valakit, hogy segítsen. A termék erőltetve való eltávolítási kísérlete sérüléssel járhat, vagy a termék károsodását okozhatja.
- A termék szíja poliuretánból készült, és fény hatására kifakulhat, illetve más anyagok általi szennyezésből adódó festékanyag-felszívás miatt elszíneződhet. Ha a termék elszíneződött, a szennyezés mértékének csökkentéséhez nedvesítsen be egy rongyot vagy konyhai törölt vízben feloldott szóda-bikarbónával, és törölje át a szennyeződött területeket.

A termék be-/kikapcsolása

A bekapcsoláshoz nyomja le és tartsa lenyomva a **Bekapcsoló-/hívásgombot** két másodpercig. A bekapcsolást a „Szia!” hangüzenet jelzi.

A kikapcsoláshoz nyomja le és tartsa lenyomva a **Bekapcsoló-/hívásgombot** nyolc másodpercig. Ekkor a „A hívás folyamatban”, majd a „Viszontlátásra” üzenet lesz hallható.

A Bekapcsoló-/hívásgomb három különböző szín kijelzésére képes

Piros, narancssárga és sárga	<ul style="list-style-type: none">• Villog, ha a microSIM esetében engedélyezve van a SIM PIN (Kérjük, a használat előtt tiltsa le)• Villog, ha nincs térerő (a MicroSIM kártya nincs behelyezve)
Piros	<ul style="list-style-type: none">• Villog, ha alacsony az akkumulátor töltöttségi szintje• A fény intenzitása a töltés során fokozatosan változik
Narancssárga	<ul style="list-style-type: none">• Villog, ha nincs térerő (a MicroSIM kártya be van helyezve)
Zöld	<ul style="list-style-type: none">• Villog, ha a termék működése normális• Villog, ha bejövő hívás érkezik• Villog, ha a felhasználó hívást kezdeményez• Zöldre változik, amint az akkumulátor teljesen feltöltődött
Kék	<ul style="list-style-type: none">• Villog folyamatban lévő hívás esetén

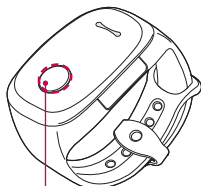

Bekapcsoló-/
hívásgomb

MEGJEGYZÉS: Ellenőrizze a Bekapcsoló-/hívásgombon lévő LED-et annak meghatározására, hogy be van-e kapcsolva a termék. Ha a termék működése normális, a Bekapcsoló-/hívásgomb 10 másodperces időközönként zölden villog.

Kapcsolat létrehozása | KizON alkalmazás

- 1 Látogasson el a Google Play webáruházba Android okostelefonjáról, keresse a KizON lehetőséget, és töltsse le a KizON alkalmazást.
- 2 Kövesse a telepítési varázsló utasításait a KizON alkalmazásban a következők megadásához:
 - A KizON eszközben használít SIM-kártya mobiltelefonszáma
 - A KizON IMEI számának utolsó hat számjegye: XXXXXX-XX-X12345-6 (a KizON eszköz hátulján, valamint az eszköz dobozán található)
- 3 Ezzel létrejön a kapcsolat az okostelefon és a KizON készülék között.

Megjegyzés:

- Kérjük, őrizze meg az inicializáláskor kapott regisztrációs kódot. A névjegyek beállításakor szüksége lesz rá.
- **Annak az eszköznek, amelyhez csatlakoztatni szeretné a KizON alkalmazást, 4.1-es vagy újabb Android operációs rendszert kell futtatnia.**
- Mindegyik KizON termékhez legfeljebb két gondviselő regisztrálható. Az első és a második gondviselő különböző jogosultságokat kap a KizON alkalmazás használatához.
- Egy gondviselő legfeljebb öt KizON felhasználót regisztrálhat.
- A „vendég” olyan személy, aki se nem első, se nem második regisztrált gondviselő.
- Egy gondviselő legfeljebb négy vendéget regisztrálhat.
 - A gondviselők hívást kezdeményezhetnek a KizON felhasználók felé, és hívást is fogadhatnak tőlük.
 - A vendégek csak a KizON felhasználók felé kimenő hívás kezdeményezésére képesek.
- A gondviselő hívásokat kezelhet, helyeket kereshet, megtekintheti a helyek előzményeit és a KizON beállításokat.
- A termék felhasználja a hellyel kapcsolatos adatokat, ezért a funkció használata előtt el kell fogadni a használati feltételeket.
- Ha a termék akkumulátortöltöttsége 20% alá csökken, a termék elküldi a termék helyét és az alacsony akkumulátortöltöttségre figyelmeztető üzenetet a gondviselőknek.

Felhasználó általi híváskezdeményezés és hívásbefejezés

- 1 Nyomja meg egyszer a Bekapcsoló-/hívásgombot, és a KizON csengőhanggal jelzi, hogy a készülék be van kapcsolva.
- 2 Tartsa nyomva 1 másodpercig a Bekapcsoló-/hívásgombot, vagy amíg meg nem szólal a „A hívás folyamatban” üzenet. A KizON ekkor felhívja az elsődleges gondviselőt.
- 3 Ha az elsődleges gondviselő okostelefonján engedélyezve van a hangposta szolgáltatás, akkor a KizON felhasználó hagyhat hangpostaüzenetet, de csak akkor, ha ehhez nincs szükség külön gombnyomásra a hívó fél részéről.
- 4 Amennyiben az elsődleges gondviselő hangpostája nincs bekapcsolva, és a hívásátírányítás ki van kapcsolva, a KizON felhasználó hívását a rendszer automatikusan átírányítja a másodlagosként regisztrált gondviselőhöz.
- 5 Ha az elsődleges gondviselő beállította a „Hívás visszautasítása” funkciót a KizON alkalmazásban, a KizON felhasználó hívását a rendszer automatikusan átírányítja a másodlagosként regisztrált gondviselőhöz.
- 6 A KizON eszközről kezdeményezett hívás befejezéséhez tartsa nyomva 1 másodpercig a Bekapcsoló-/hívásgombot.

Megjegyzés:

- A KizON felhasználó kizárólag a két regisztrált gondviselői telefonszámot hívhatja. A felhasználó vendégektől csak hívást fogadhat.
- Ha a KizON felhasználó hívását hangposta fogadja, hagyhat üzenetet. A hívást a Bekapcsoló-/hívásgomb megnyomásával és 1 másodpercig tartó nyomva tartásával kell befejeznie.
- Az alternatív hívás funkcióval lehetőség van a 2. gondviselő felhívására. Nyomja meg röviden a Bekapcsoló-/hívásgombot, majd rögtön ezután nyomja meg újra és tartsa nyomva legalább 1 másodpercig.
- Ha a hívás kicsöng, de a hívott gondviselő 45 másodperc elteltével sem veszi fel a telefont, akkor a KizON megszakítja a hívást, és felhívja a másik regisztrált gondviselőt. Ez a funkció akkor működik, ha két gondviselő van regisztrálva, és mindkét gondviselőnél ki van kapcsolva a Hívás visszautasítása opció.

A termék használata

A KizON alkalmazás telepítése a gondviselő készülékére

A termék használatához be kell regisztrálni azt a gondviselő alkalmazásában.

A terméknek a KizON alkalmazáshoz történő csatlakoztatásához a gondviselőnek először telepítenie kell a KizON alkalmazást egy Android OS 4.1 vagy újabb operációs rendszert futtató okostelefonra.

MEGJEGYZÉS: A csatlakoztatni kívánt eszköz üzenetküldő és hívási funkcióinak elérhetőnek kell lenniük.

A KizON alkalmazás telepítése

- 1 Töltse le a Google Play áruházból a KizON alkalmazást, és telepítse azt a gondviselő okostelefonjára.
- 2 Telepítse az alkalmazást a KizON alkalmazás telepítési útmutatója alapján. Ezen a ponton adja meg az értékesítőtől kapott helyes telefonszámot.
 - ▶ Adja meg a KizON IMEI-szám utolsó hat számjegyét. Ha megváltoztatta a sorozatszámot, adja meg a megváltoztatott szám első hat karakterét. Ez a gondviselő beállítása esetén szükséges.

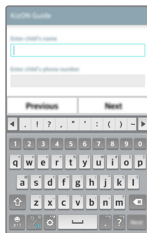

MEGJEGYZÉS: Biztonsági okokból változtassa meg az alkalmazásban a hatjegyű regisztrációs számot.

- 3 A KizON alkalmazás telepítésekor a felhasználó automatikusan az első gondviselőként lesz regisztrálva. Az első gondviselő regisztrációja után a termék következő regisztrálója második gondviselőként lesz beállítva.

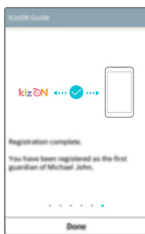

MEGJEGYZÉS:

- A termék az olyan Android 4.1 vagy újabb operációs rendszert futtató okostelefonokat támogatja, melyeken közvetlenül elérhető a hívási/üzenetkezelési funkció.
- A KizON alkalmazás ingyenes. Az alkalmazás letöltésekor adatforgalmi díjak léphetnek fel.
- A termék használatához el kell fogadnia a Használati feltételeket és a Szolgáltatás használatának megerősítő nyilatkozatát, amiként az a KizON telepítési útmutatóban szerepel.
- Mivel a KizON alkalmazás gyakran frissül, lehetséges, hogy az néhány helyen eltéréseket mutathat az ebben az útmutatóban szereplő leírásoktól.
- Mindegyik KizON termékhez legfeljebb két gondviselő regisztrálható. Az első és a második gondviselő különböző jogosultságokat kap a KizON alkalmazás használatához.
- Egy gondviselő legfeljebb öt KizON felhasználót regisztrálhat.
- A „vendég” olyan személy, aki se nem első, se nem második regisztrált gondviselő.
- Egy gondviselő legfeljebb négy vendéget regisztrálhat.
 - A gondviselők hívást kezdeményezhetnek a KizON felhasználók felé, és hívást is fogadhatnak tőlük.
 - A vendégek csak a KizON felhasználók felé kimenő hívás kezdeményezésére képesek.

Vendég telefonszám regisztrálása

A felhasználó gondviselőnként négy, összesen tehát nyolc vendég hívását fogadhatja. Regisztrálja a vendég telefonszámát a KizON alkalmazásában.

- 1 A gondviselő készülékén nyissa meg a KizON alkalmazását. Ezt követően válassza ki a **Beállítások > Engedéllyel rendelkező személyek** lehetőséget.
- 2 Adja meg a vendég nevét és telefonszámát.

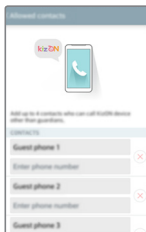

MEGJEGYZÉS:

- A vendég összes elérhető telefonszáma regisztrálható, beleértve a vezetékes és mobil számaikat is.
- A felhasználó a vendégektől csak hívást fogadhat. A vendégek nem hívhatók fel.
- A vendég telefonszámok a KizON alkalmazásban regisztrálhatók és módosíthatók.
- Vezetékes telefonszámok regisztrálása esetén győződjön meg róla, hogy megadja a körzetszámokat is. A felhasználó nem fogadhat hívásokat körzetszám nélküli telefonszámokról.
- Egy mobiltelefonszám megváltozásakor regisztrálja az új mobiltelefonszámot. A felhasználó nem fogadhat hívásokat, ha a regisztrált telefonszám már nincs használatban.

A KizON alkalmazás használata

A gondviselők a KizON alkalmazás használatával bármikor csatlakozhatnak a KizON termékekhez, és hívást kezdeményezhetnek feléjük.



Hívás: a KizON készülék hívása

Keresés: a KizON felhasználó aktuális helyzetének ellenőrzése

Útvonal: helyek előzményeinek megtekintése

Beállítások:

- 1 KizON készülék konfigurálása
- 2 „Vendég” számok hozzáadása kizárólag a KizON készülék irányába indított egyirányú hívásokhoz
- 3 **Automatikusan fogadott hívások engedélyezése / letiltása** – Az opció engedélyezése esetén a KizON készülék automatikusan fogadja a hívásokat, ha 10 másodpercig nincs válasz.
- 4 A KizON SIM-kártya cseréjéhez a SIM-kártya eltávolítása előtt a felhasználónak alaphelyzetbe kell állítania a készüléket a Beállítások menü > „KizON egység alaphelyzetbe állítása” menüpont segítségével. Amennyiben a SIM-kártyát az alaphelyzetbe állítás nélkül távolítják el, a KizON készülék nem képes kommunikálni a gondviselőkkel.

MEGJEGYZÉS:

- Az információcsere SMS-ben történik. Ebből kifolyólag ha a spamlistához hozzáadják a felhasználó telefonszámát, vagy olyan szavakat, mint pl. a KizON, akkor előfordulhat, hogy a termék nem fog működni.
- A KizON eszközzel végzett műveletekről (pl. pozíciókeresés) SMS-t kap. Ez normális jelenség, és titkosított adatokat tartalmaz. Ezeket a szöveges üzeneteket figyelmen kívül hagyhatja, de a felhasználó telefonszámát vagy olyan szavakat, mint a KizON, ne adja hozzá a spamek listájához, mert előfordulhat, hogy a termék nem fog működni. Ha gondviselői készülékként LG G3 vagy LG G3s okostelefont használ, akkor nem kap SMS-t.

1. Hívások kezdeményezése

A felhasználó híváshoz nyomja meg a KizON alkalmazás  **Hívás** gombját.

Hívás fogadásához nyomja meg a **Bekapcsoló-/hívásgombot** a KizON készüléken.

MEGJEGYZÉS: A hívás 10 másodpercen belül automatikusan beérkezik, még akkor is, ha annak fogadásához a felhasználó nem nyomja meg a **Be-/kikapcsoló gombot**.

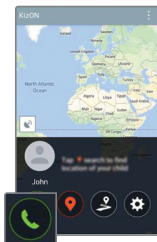

MEGJEGYZÉS:

- Ha a gondviselő befejezi a hívást, a KizON készülék felhasználójával folytatott hívás befejeződik.
- A KizON készülék felhasználója nem fejezheti be a fogadott hívást.

2. Hely ellenőrzése

A felhasználó aktuális helyének megjelenítéséhez nyomja meg a KizON alkalmazás  **Keresés** gombját.

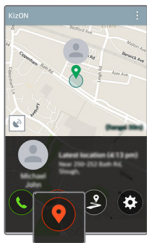

MEGJEGYZÉS:

- A gondviselő GPS és Wi-Fi alapján ellenőrizheti a felhasználó helyét. Amennyiben tehát a felhasználó olyan helyen tartózkodik, ahol nincs GPS vagy Wi-Fi lefedettség, a felhasználó helye nem határozható meg a gondviselő KizON alkalmazásában.
- A termék Wi-Fi funkciója csak jelek fogadására alkalmas. (A jeltovábbítás nem elérhető.)
- Ha a gondviselő futtatja a Keresés műveletet, a készülék hangjelzést ad, jelezve, hogy a gondviselő megpróbálta megállapítani a felhasználó helyét.
- A környezettől függően előfordulhat, hogy a KizON GPS által mért helyzete nem található. Ilyen esetben a KizON a GPS-en kívül más módszerrel próbálja meghatározni a felhasználó helyét. Bizonyos esetekben több kilométeres helymeghatározási hiba is felléphet.
- A helyadatok meghatározása a GPS információk Google általi ellenőrzése alapján történik. Emiatt bizonyos mértékű helymeghatározási hiba jelentkezhet. Ezenkívül ha a felhasználó fedett helyen tartózkodik, a helymeghatározás pontatlan vagy akár teljesen elérhetetlen lehet.

3. Helykeresési naplók ellenőrzése

A felhasználó, gondviselő által megtalált tartózkodási helyeit tartalmazó lista megjelenítéséhez nyomja meg a KizON alkalmazás  **Útvonal** gombját.

- **Helykeresési napló:** megjeleníti a helykeresési kísérletek, és a KizON készülék által arra adott válaszok listáját.

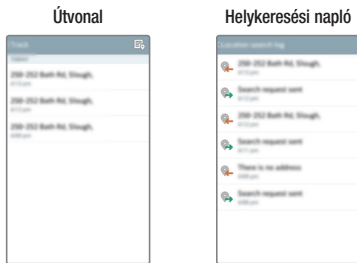

MEGJEGYZÉS:

- A gondviselő készüléke SMS-ként kapja meg a helykeresések eredményét. Rendszeres időközönként törölje az SMS-fiókot, hogy az ne teljen meg.
- A gondviselő által kezdeményezett helykeresések üzenetdíjat vonnak maguk után, mivel minden egyes helykereséskor üzenetküldésre/-fogadásra kerül sor. A túlzott mértékű üzenetdíjak elkerülésére a használat előtt ellenőrizze előfizetését.
- Ha a gondviselő és a felhasználó között gyakran jön létre kapcsolat, ajánlott időnként ellenőrizni az üzenetdíjakat és a feltöltöttségi szintet.

4. Beállítások

A készülék különböző beállításainak (pl. értesítés, eszköz- és hangerő-beállítások) konfigurálásához nyomja meg a KizON alkalmazás  **Beállítások** gombját.

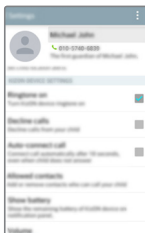

- **Helyek:** ha a gondviselő beállítja a felhasználó által gyakran látogatott helyeket, a hely neve megjelenik, amikor a gondviselő meghatározza a felhasználó helyét. Állítson be könnyen megjegyezhető neveket, pl. Otthon, Focipálya, Iskola vagy Nagyí.

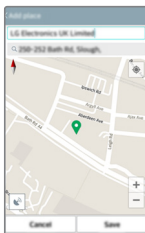

MEGJEGYZÉS:

- A helyadatokban látható címek azonosítása nehézkes lehet, mert azok utcanévként és házszámként jelennek meg.
- A helymeghatározás időpontjában tapasztalható tényleges körülmények pontatlan helymeghatározást eredményezhetnek.

- **Tartózkodási hely emlékeztető:** Beállított időpontban értesíti a gondviselőt a felhasználó tartózkodási helyéről.
- **Csengőhang bekapcsolva:** A készülék csengőhangja be- és kikapcsolható.
- **Hívás visszautasítása:** Beállítható úgy a készülék, hogy a felhasználó ne hívhassa a gondviselőt.
- **Engedéllyel rendelkező személyek:** Regisztrálhatók és szerkeszthetők olyan vendég telefonszámok, melyekről a felhasználó felhívható.
- **Akkumulátor megjelenítése:** SMS üzenetekkel ellenőrizhető a készülék akkumulátorának töltöttsége.
- **Hangerő:** A készülék által kibocsátott hangok (pl. csengőhang, hívási hang és az érintési hang) hangereje növelhető vagy csökkenthető. (Csak az első gondviselő számára elérhető.)
- **Érintés hangja:** Beállítható az a hang, mely a Be-/kikapcsoló gomb rövid megnyomása esetén hallható. Ellenőrízze a bekapcsoláshoz. (Csak az első gondviselő számára elérhető.)
- **Nyelv:** Válassza ki a KizON készülék hangutasításainak nyelvét. (Csak az első gondviselő számára elérhető.)

MEGJEGYZÉS:

- Amikor az akkumulátor töltöttségi szintje 20% alá esik (de még 10% fölött van), az akkumulátor alacsony töltöttségéről a gondviselő értesítő üzenetet kap.
- Ha a KizON készülék beállításai és a gondviselő okostelefonján lévő alkalmazás nem szinkronizálódik, indítsa újra a KizON eszközt vagy futtassa újra az alkalmazást a beállítások szinkronizálásához.
- Az alkalmazás felhasználói felülete még akkor sem kapcsolódik ki, amikor a KizON felhasználó készüléke kikapcsolt állapotban van.
- Ha a készülék nem áll töltés alatt, az akkumulátor töltöttségi szintje a Be-/kikapcsoló gomb dupla megnyomásával vagy az az USB kábel eltávolításával/csatlakoztatásával ellenőrizhető hangüzenet által.

A KizON készülék regisztrációs számának módosítása/ törlése

A KizON készülék regisztrációs számának módosítása

- 1 Nyissa meg a **KizON** alkalmazást. A Beállítások képernyőn válassza ki a Menü gombot vagy a  > **Változtassa meg az indítószámot** lehetőséget. A meglévő regisztrációs szám új regisztrációs számra módosítható.

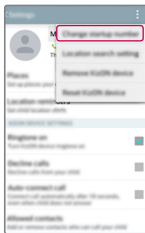

- 2 Először adja meg a meglévő regisztrációs számot, majd módosítsa azt az új regisztrációs számra.
 - ▶ A regisztrációs szám kezdeti és egy ettől eltérő, későbbi időpontban végrehajtott módosításakor megjelenő képernyők eltérnek egymástól. Ezért a képernyőn megjelenő útmutató alapján módosítsa a regisztrációs számot.

A regisztrációs szám kezdeti módosítása

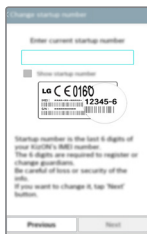

A regisztrációs szám ezt követő módosítása



A KizON termék törlése

- 1 Nyissa meg a **KizON** alkalmazást. A Beállítások képernyőn válassza ki a Menü gombot vagy a  > **KizON készülék eltávolítása** lehetőséget. A jogi nyilatkozat elolvasását követően a törlés megerősítéséhez válassza az **Igen** lehetőséget.

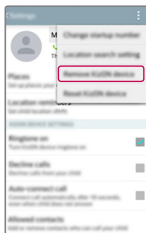

MEGJEGYZÉS:

- A KizON készülék törléséhez előbb be kell kapcsolni a KizON eszközt.
- A KizON készülékkel folytatott kommunikációnak megfelelőnek kell lennie.
- A KizON készülék törlése előtt jegyezze meg a meglévő regisztrációs számot, mert az a termék újbóli regisztrációjához szükséges lesz.
- A gondviselő prioritások módosításához a következőképpen járjon el: Ha az első gondviselő törölte a KizON készüléket, a második gondviselő automatikusan első gondviselőként lesz regisztrálva. Ha az eredeti első gondviselő újra regisztrálja a KizON készüléket, attól kezdve második gondviselőként lesz regisztrálva.

Több felhasználó KizON készülékének regisztrálása

Egy gondviselő legfeljebb öt felhasználó KizON készülékét regisztrálhatja. Nyomja meg a Menü gombot vagy a KizON alkalmazás első képernyőjén megjelenő  gombot a **KizON készülék hozzáadása** lehetőség kiválasztásához.

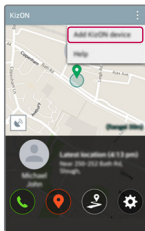

MEGJEGYZÉS:

- Ha úgy kíván új KizON készüléket hozzáadni, hogy már regisztrálva van az öt maximális felhasználó KizON készüléke, először törölje az egyik meglévő KizON készüléket, majd regisztrálja az új eszközt.
- Ha kettőnél több készüléket regisztrált, a regisztrált termékek információinak megjelenítéséhez húzza el balra vagy jobbra az alkalmazás képernyőjének alján lévő menüterületet.

Híváskezdeményezés

Híváskezdeményezéshez nyomja le és tartsa lenyomva a Bekapcsoló-/hívásgombot 1 másodpercig.

- 1 Először a készülékben regisztrált első gondviselő hívására kerül sor.
- 2 Ha az első gondviselő nem tudja fogadni a hívást, és a Hívás visszautasítása funkció be van kapcsolva, a rendszer átirányítja a hívást a második gondviselőhöz.
- 3 Ha a második gondviselő sem tudja fogadni a hívást, a megkísérelt hívás automatikusan megszakad.

Hívás befejezése

Ha a felhasználó felhívott egy gondviselőt, akkor a hívást a gondviselő a Bekapcsoló-/hívásgomb rövid megnyomásával fejezheti be.

MEGJEGYZÉS:

- A felhasználó nem fejezheti be az első gondviselő vagy a vendégek által kezdeményezett hívást.
- A felhasználó befejezheti az általa indított hívást a Bekapcsoló-/hívásgomb megnyomásával.
- Ha az első gondviselő visszautasította a hívást, vagy a hívást a hangpostára irányította át, a készülék nem kezdeményez hívást a második gondviselő felé.
- A felhasználó fogadhat hívást a vendégektől. Ugyanakkor a felhasználó nem hívhat fel egyetlen vendéget sem.
- Miután a gondviselő felé indított hívást a hangposta fogadta, a felhasználó a KizON termék segítségével hangüzenetet hagyhat, ha a hangposta automatikusan átvált felvétel módra. Viszont nem hagyhat üzenetet a KizON termék segítségével, ha a felhasználónak meg kell nyomnia egy gombot a hangüzenet rögzítéséhez.
- A KizON készülékkel nem kezdeményezhető segélyhívás.

A hardver visszaállítás használata (Gyári alapbeállítások visszaállítása)

A KizON készülék eredeti állapotába való visszaállítása: az inicializáláshoz használja a hardver visszaállítás (Gyári alapbeállítások visszaállítása) opciót.

- 1 Kapcsolja be a KizON készüléket.
- 2 Csatlakoztassa a KizON készüléket a számítógéphez az USB adatkábellel.
- 3 Nyomja meg gyorsan egymás után ötször a **Bekapcsoló-/hívásgombot**.
- 4 Néhány hangjelzést fog hallani; nyomja meg egyszer a **Bekapcsoló-/hívásgombot** a hangjelzések alatt.
- 5 A KizON készülék a gyári alapbeállítások visszaállítása alatt piros-narancssárga-sárga színekben villog.
- 6 A KizON készülék bekapcsol, és a „Szia” üdvözlés hallható.
- 7 A KizON ezzel visszaállt a gyári alapbeállításba.

KizON felhasználó fényképének regisztrálása

- A felhasználó fényképének hozzáadásához nyomja meg a  gombot.
- A felhasználó nevének módosításához nyomja meg a név területét.

Súgó megtekintése

Nyissa meg a **KizON** alkalmazást. Ezt követően a Súgó megtekintéséhez válassza ki a Menü vagy  gombot.

Egyszerű megoldás a legtöbb problémára

Amennyiben a következő problémák fennállnak...

Ha a KizON készülék nem kapcsol be...

Ha a KizON készülék nem válaszol a gondviselő kérésére...

Ha a KizON készülék működése gyakran leáll, vagy a működésében komoly hibák lépnek fel...

Ha a KizON készülékkel nem lehet hívást indítani/fogadni...

Ha a vonal túlsó végén lévő fél nem hallja a hangomat...

Próbálja meg a következő megoldások alkalmazását.

Előfordulhat, hogy az akkumulátor lemerült. Töltse fel a KizON készüléket. Ezután próbálja meg bekapcsolni a KizON készüléket.

- Ellenőrizze, hogy a KizON készülék be van-e kapcsolva.
- Ellenőrizze, hogy a KizON készülék nem olyan helyen van-e, ahol nincs, vagy ahol csak korlátozottan van térerő. Ezenkívül ellenőrizze azt is, hogy a hálózat megfelelően működik-e.
- Ellenőrizze, hogy a kért telefonszám valóban a gyermek gondviselőjének a száma-e.
- Ellenőrizze, hogy a kérés kizárólag a KizON készülékre vonatkozik-e.

Kapcsolja ki a KizON készüléket úgy, hogy a Bekapcsoló-/hívásgombot legalább 8 másodpercig lenyomva tartja. Ezután kapcsolja be a KizON készüléket úgy, hogy ismét lenyomja a Bekapcsoló-/hívásgombot legalább 2 másodpercig.

- Ellenőrizze, hogy a KizON készülék és a mobilkészülék megfelelően kapcsolódnak-e egymáshoz.
- Ellenőrizze, hogy a mobilkészülék a megfelelő hálózathoz kapcsolódik-e.
- Ellenőrizze, hogy a mobilkészülék nem blokkolta-e a hívni kívánt számot.
- Ellenőrizze, hogy a mobilkészülék nem blokkolta-e azt a számot, ahonnan a hívást indították.

Ellenőrizze, hogy a mikrofon nincs-e eltakarva. Ezenkívül beszéljen közvetlenül a mikrofonba.

Amennyiben a következő problémák fennállnak...

Ha a hívás közben a hang visszhangzik...

Ha a hívás minősége rossz...

Ha helyvel kapcsolatos hiba lép fel...

Ha a KizON készüléken és az alkalmazásban megadott beállítások nem egyeznek meg...

Ha az akkumulátor élettartama (a készenléti idő) romlott ahhoz az állapothoz képest, amikor a KizON készüléket vásárolta...

Ha a KizON készülék túlmelegszik...

Ha használat közben egy hívás megszakad...

Próbálja meg a következő megoldások alkalmazását.

Csökkentse a hangerőt a KizON alkalmazásban, és ismételje meg a hívást. Visszhang tapasztalható, ha a másik fél túl közel van. Menjen távolabb a másik féltől, majd ismételje meg a hívást.

Előfordulhat, hogy a hívás minősége rossz a mobilkészülék hálózatának állapotától függően.

Hívja fel a gyermeket a tartózkodási hely meghatározásához, ha a KizON készülék beltérben van, olyan területen, amelyet a GPS nem fed le, vagy olyan helyen, ahol nincs internetkapcsolat.

Kapcsolja ki, majd be a KizON készüléket. A KizON készülék szinkronizálása automatikusan megtörténik.

- Az akkumulátor-élettartam lerövidül, ha a KizON készüléket alacsony vagy magas hőmérsékleti körülmények között hagyta.
- Az akkumulátor fogyóeszköz. Élettartama fokozatosan romlik a beszerzéstől számított időponttól.

A KizON készülék hőmérséklete megemelkedhet, ha egy hívás hosszú ideig tart. Ez normális jelenség, és nem befolyásolja a KizON készülék teljesítményét vagy élettartamát.

Előfordulhat, hogy a KizON készülék túlmelegedett. Ha a hívás különösen hosszú ideig tart, a készülék bonthatja a hívást a túlmelegedett KizON készülék védelme érdekében. Várja meg, amíg a KizON készülék lehűl, majd ismételje meg a hívást.

Tartozékok

A készülékkel a következő tartozékok használhatók. (Az alábbiakban ismertetett eszközök egy része opcionális.)

Utazóadapter

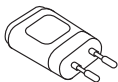

Adatkábel



Rövid használati útmutató



SIM-tálca nyitó



MEGJEGYZÉS:

- Mindig eredeti LG tartozékokat használjon.
- Ha másképpen tesz, az a garancia elvesztésével járhat.
- A tartozékok különböző régiókban eltérőek lehetnek.

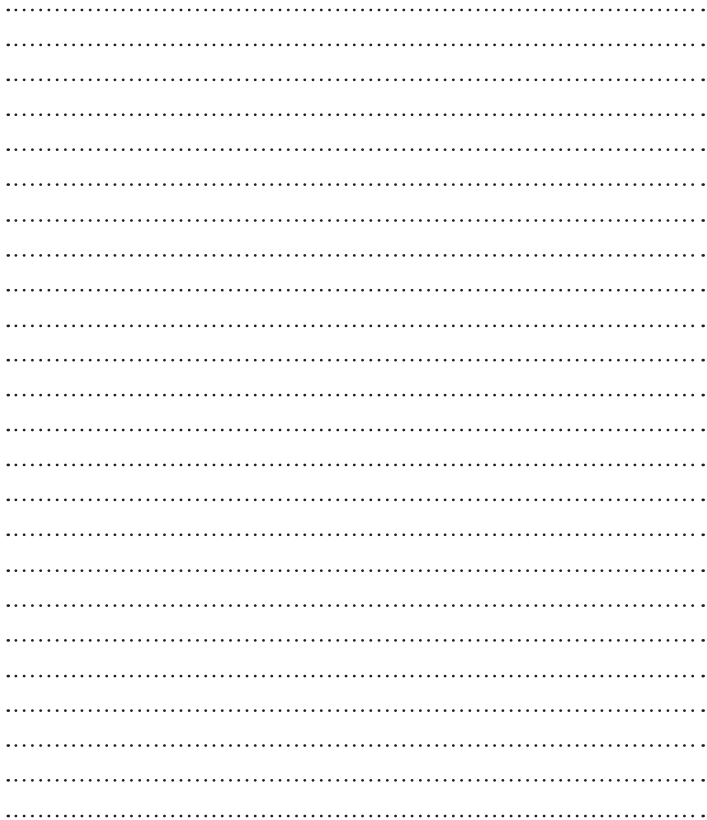

Korisnički priručnik

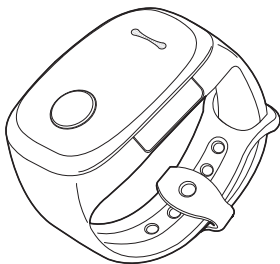

MOBILNI TELEFON ZA KOMUNIKACIJU. NIJE IGRAČKA.

Pravne obavijesti

Svrha KizON usluge je da roditeljima/skrbnicima i drugim odraslim osobama koje oni odrede omogući jednostavno uspostavljanje kontakta s djetetom. **KizON uslugu ne smijete koristiti na drugi način osim onoga za što je namijenjena i tvrtka LGE ne preuzima nikakvu odgovornost za takvu neodobrenu upotrebu.**

Korištenjem aplikacije KizON i posebno prihvaćanjem Uvjeta korištenja i Pravila zaštite privatnosti za aplikaciju **izjavljujete i jamčite tvrtki LG da ste vi roditelj ili skrbnik djeteta te da u njegovo ime pristajete da se njihovi podaci prikupljaju i obrađuju u skladu s Uvjetima korištenja i Pravilima zaštite privatnosti proizvoda KizON (uključujući podatke o njihovoj lokaciji).**

Sadržaj

Smjernice za sigurno i učinkovito korištenje3	
Informacije za korisnike12	
Nazivi i funkcije dijelova13	
Pregled frekvencijskog pojasa13	
Punjenje baterije14	
Nošenje KizON narukvice15	
Uključivanje i isključivanje uređaja16	
Tri boje gumba napajanje/pozivanje.....16	
Povezivanje I Aplikacija KizON17	
Pozivanje i prekidanje poziva od strane korisnika uređaja18	
Korištenje uređaja19	
Instaliranje aplikacije KizON na uređaju skrbnika.....19	
Instaliranje aplikacije KizON19	
Registracija telefonskih brojeva drugih osoba .21	
Korištenje aplikacije KizON22	
1. Upućivanje poziva23	
2. Provjera lokacije.....24	
3. Provjera zapisa pretraživanja lokacije.....25	
4. Postavke26	
Promjena/brisanje registracijskog broja KizON uređaja28	
Promjena registracijskog broja KizON uređaja.28	
Brisanje KizON proizvoda.....29	
Registriranje KizON proizvoda za više korisnika30	
Upućivanje poziva30	
Završetak poziva31	
	Fizičko resetiranje (vraćanje tvorničkih postavki)31
	Registracija fotografije korisnika aplikacije KizON31
	Pregled odjeljka pomoći32
	Jednostavna rješenja većine problema33
	DODATNA OPREMA35

Smjernice za sigurno i učinkovito korištenje

Pročitajte ove jednostavne smjernice. Nepridržavanje ovih smjernica može biti opasno ili nedopušteno. Ako se pojavi greška, u uređaj je ugrađen softverski alat koji sastavlja zapisnik pogrešaka. Taj alat prikuplja samo podatke u vezi s pogreškama. Zapisnik se koristi samo kao pomoć u utvrđivanju uzroka pogreške. Ti su zapisnici kodirani i može im pristupiti samo ovlašteni centar za popravke tvrtke LG pa je stoga potrebno predati uređaj na popravak.

Izloženost energiji radiofrekventnog zračenja

Izloženost radiovalovima i informacije o specifičnoj brzini apsorpcije (SAR).

Ovaj uređaj dizajniran je kako bi zadovoljio važeće sigurnosne zahtjeve izloženosti radiovalovima. Ta su ograničenja dio opsežnih smjernica koje utvrđuju dopuštene razine energije RF zračenja za širu populaciju.

- Standard o izloženosti zračenju za mobilne uređaje koristi mjernu jedinicu poznatu pod nazivom specifična brzina apsorpcije ili SAR. Ispitivanja specifične brzine apsorpcije provedena su za uobičajene radne položaje pri čemu uređaj emitira s najvećom dopuštenom snagom na svim ispitivanim frekvencijama.
- Iako mogu postojati razlike u razini specifične brzine apsorpcije između različitih modela uređaja LG, svi su oni dizajnirani kako bi zadovoljili važeće smjernice o izloženosti radiovalovima.
- Specifična brzina apsorpcije koju propisuje Međunarodna komisija za zaštitu od neionizirajućeg zračenja (ICNRP, International Commission on Non-Ionizing Radiation Protection) usrednjena na 10 g za tkivo usta ili nošenje na tijelu iznosi 2 W/kg, a usrednjena na 10 g tkiva zglobova iznosi 4,0 W/kg.
- Prilikom ispitivanja najveća vrijednost specifične brzine apsorpcije za ovaj model u položaju uz usta (lice) iznosila je 0,537 W/kg (10 g), za nošenje uz tijelo 1,140 W/kg (10 g), a za nošenje na zglobovima (zapešću) 2,170 W/kg (10 g).
- Ovaj je uređaj testiran na uobičajeno korištenje na zglobovima (zapešću) i razmakom od 0 cm na stražnjoj strani uređaja. Ako uređaj nosite uz tijelo, držite ga na podalje od metalnih dijelova. Uređaj uvijek postavite na udaljenost od najmanje 0,5 cm od trupa. Uz to, uređaj je testiran za tipične radnje prema licu kada se prednja strana uređaja nalazi na udaljenosti od 1 cm od ustiju (lica) korisnika.



UPOZORENJE

Uređaj nemojte nositi dok spavate.

Sigurnosne mjere

Sigurnosnih mjera treba se pridržavati jer sigurnim i pravilnim korištenjem uređaja mogu spriječiti nezgode i opasnosti.

 **Ako se ne pridržavate ovih uputa, može doći do ozbiljnih ozljeda ili smrti.**

- U slučaju jake grmljavine i munja, iskopčajte kabel napajanja i kabel za punjenje. Munje mogu izazvati teške ozljede ili požar.
- Elektromagnetski valovi mogu utjecati na elektroničke/komunikacijske uređaje.
- Ako uređaj koristite na otvorenom, pazite na ljude koji se nalaze oko vas.
- Za vrijeme punjenja proizvod nemojte rastavljati, izlagati udarcima niti upućivati ili primati pozive. To može dovesti do strujnog udara, kratkog spoja ili požara.
- Uređaj nemojte koristiti ako je oštećen. Možete izazvati požar, opekline ili ozljede.
- Kabel za napajanje čvrsto umetnite kako se ne bi otpustio. Kabel za napajanje nemojte savijati, povlačiti, zakretati, grijati ili rezati. Kabel je možda oštećen, što može izazvati požar ili strujni udar.
- Na kabel za napajanje nemojte stavljati teške predmete. Prilikom čišćenja uređaja iskopčajte kabel za napajanje i obrišite prašinu s utikača. Ona može uzrokovati požar ili strujni udar.
- Poklopce dobro učvrstite tako da u unutrašnjost uređaja ne mogu doći strane tvari.
- Uređaj ne izlažite vibriranju ili udarcima. Ako uređaj više ne koristite, iskopčajte kabel za napajanje.
- Ako je uređaj mokar, nemojte pritiskati gumb za napajanje. Vlažnim rukama nemojte dodirivati uređaj, adapter ili kabel za napajanje.
- Uređaj nemojte koristiti ako je utikač kabela za napajanje labavo učvršćen. Ako veza nije stabilna, može doći do pregrijavanja ili požara.
- Uređaj nemojte uključivati ili isključivati kada se nalazi blizu uha.
- Ako imate problema sa srcem, pripazite prilikom postavljanja glasnoće dolaznog poziva. To može utjecati na vaše srce.
- Koristite samo originalan punjač i originalni softver. Ovaj uređaj nemojte koristiti za druge svrhe.
- Ako koristite punjače drugih proizvođača, možete skratiti vijek trajanja baterije uređaja ili uređaj može eksplodirati.
- Korištenje neodobrenog softvera može uzrokovati oštećenje proizvoda i poništenje jamstva.
- Uređaj nemojte koristiti u uvjetima velike vlage i temperature.
- Uređaj nemojte ostavljati na izravnoj sunčevoj svjetlosti (npr. u automobilu) ili dulje vrijeme na toplom prekrivaču, električnoj podlozi ili tepihu, ili na drugim mjestima s velikom vlagom i temperaturom. To može prouzročiti izobličenje ili eksploziju uređaja.
- Uređaj nemojte ostavljati blizu ogrlica, ključeva, novčića, čavala i drugih metalnih predmeta. Dođe li do kratkog

spoja, uređaj može eksplodirati.

- Pazite da ne progutate uređaj ili bilo koji njegov dio. Možete se ugušiti.
- Ako postoji mogućnost eksplozije, nemojte koristiti uređaj. Uređaj može utjecati na druge uređaje s visokom frekvencijom. Zbog toga je sigurnije uređaj isključiti za vrijeme ponovnog punjenja.
- Za vrijeme korištenja ili punjenja proizvod nemojte prekrivati ili zamatati u deku ili druge predmete.
- Ako baterija curi ili iz nje dopire neugodan miris, prestanite koristiti proizvod i odmaknite ga od vatre. Tekućina koja je iscurila može uzrokovati požar ili puknuće.
- Ako ulaz za punjenje ili baterija ne izgledaju normalno, nemojte puniti uređaj i obratite se prodajnom centru tvrtke LG Electronics i neka uređaj pregledaju u najbližem servisnom centru tvrtke LG Electronics. (Može uzrokovati požar)
- Ako ga koristite na magnetskom držaču za automobile, uređaj možda neće ispravno raditi.
- Pazite da vam uređaj ne ispadne i nemojte ga izlagati udarcima niti tresti. Uređaj je možda oštećen, što vas može ozlijediti, ili je unutarnja ploča oštećena.
- Ako uređaj nećete koristiti dulje vrijeme, iskopčajte kabel napajanja, a uređaj spremite na sigurno mjesto.
- Ovaj uređaj nije testiran na vodootpornost. Stoga pazite da uređaj nije mokar.
- Ako na uređaj postavite zaštitnu foliju, možda će se promijeniti izgled površine uređaja, a uređaj možda neće ispravno raditi. Ako zaštitna folija otpadne ili ako ste alergični na određene materijale, prestanite koristiti uređaj i obratite se svom liječniku.
- Za vrijeme popravka ili nadogradnje podaci spremjeni u proizvodu mogu se izgubiti.
- Proizvođač nije odgovoran za gubitak podataka.
- Uređaj povežite s drugim uređajem samo na način na koji je to opisano u uputama.
- Ako se za lociranje uređaja KizON ne koristi GPS, već druge metode poput pozicioniranja putem bežične mreže ili baznih stanica, točnost lokacije ovisi o karakteristikama mreže davatelja mobilnih usluga, uvjetima u okruženju i razini integriteta pružatelja usluge Google geolokacije. Rezultati lokacije koje primete putem usluge KizON Service, uključujući, ali ne ograničavajući se na podatke o traženim lokacijama, možda neće biti točni.
- Tehnologija A-GPS za primanje informacija od GPS satelita koristi prijenos podataka i tako ubrzava određivanje položaja, ali može uzrokovati troškove.
- U priključak na uređaju pravilno ukopčajte adapter za prijenos podataka ili adapter za punjenje i prijenos podataka. Ako uređaj koristite za vrijeme ukapčanja adaptera, možete oštetiti priključak. Po završetku rada iskopčajte adapter.
- Ako uređaj izgubite ili ga ukradu, prijavite se za trenutni prekid korištenja usluge.
- Zahtjevi za lokacijom i postupak postavljanja koriste SMS poruke, što može uzrokovati male troškove.
- SMS poruke spremljene su u pretincu s porukama na uređaju skrbnika. Redovito izbrišite prikupljene poruke.
- Zbog korištenja SMS usluge vrijednosti spremljene na uređaju skrbnika mogu se razlikovati od spremljenih na

uređaju korisnika.

- Ovisno o okruženju, za vrijeme provjeravanja lokacije uređaja KizON mogu se pojaviti razlike u vremenu.
- U slučaju da GPS u nekim geografskim područjima ne funkcionira ispravno (npr. između zgrada ili u planinama), uređaj će KizON pomoću drugih tehnologija kao što su bežične mreže odrediti manje preciznu (do nekoliko kilometara) lokaciju uređaja.
- Zbog stanja uređaja KizON nije moguće odrediti lokaciju uređaja KizON. U ovom slučaju, za provjeru uređaja KizON pritisnite gumb napajanje/pozivanje.
- Ako korisnik pritisne gumb dok je uređaj prislonjen na uho, može doći do oštećenja sluha. Maloj djeci to treba posebno naglasiti.

Njega i održavanje proizvoda

UPOZORENJE

Koristite samo baterije, punjače i dodatnu opremu odobrenu za korištenje s ovim modelom uređaja. Korištenje bilo koje druge opreme može poništiti dopuštenje i jamstvo uređaja te može biti opasno.

- Nemojte rastavljati ovaj uređaj. Ako je potreban popravak, prepustite ga stručnom servisnom osoblju.
- Popravak pod jamstvenim uvjetima, prema vlastitoj odluci tvrtke LG, može uključivati zamjenske dijelove ili sklopove koji su novi ili prerađeni, pod uvjetom da po funkcionalnosti odgovaraju dijelovima koje zamjenjuju.
- Držite ga podalje od električnih uređaja poput televizora, radio aparata i osobnih računala.
- Uređaj držite podalje od izvora topline poput radijatora ili kuhala.
- Nemojte ga ispuštati da padne.
- Nemojte izlagati uređaj mehaničkim vibracijama ili udarcima.
- Isključite uređaj gdje to nalažu posebne odredbe. Na primjer, nemojte koristiti uređaj u bolnicama jer bi mogao utjecati na osjetljivu medicinsku opremu.
- Ne uzimajte uređaj mokrim rukama za vrijeme punjenja. To može uzrokovati strujni udar i ozbiljno oštetiti uređaj.
- Ne puniti uređaj blizu zapaljivih materijala jer se može zagrijati i dovesti do rizika od požara.
- Za čišćenje vanjštine telefona koristite suhu krpicu (ne koristite otapala poput benzena, razrjeđivača ili alkohola).
- Ne puniti uređaj na mekanom pokućstvu.
- Uređaj se treba puniti na prozračnom mjestu.

- Nemojte izlagati ovaj uređaj prekomjernoj količini dima ili prašine.
- Uređaj nemojte držati pokraj kreditnih kartica ili putnih karata jer bi mogao utjecati na informacije na magnetskim vrpcama.
- Nemojte izlagati uređaj tekućini ili vlazi.
- Kao i većina elektroničkih uređaja, ovaj se uređaj zagrijava za vrijeme normalnog rada. Izrazito dug dodir s kožom uz odsustvo odgovarajuće ventilacije može uzrokovati nelagodu ili pregrijavanje.
- Ako se uređaj namoči, nemojte pritiskati gumb za napajanje/pozivanje i odmah ga iskopčajte kako bi se mogao potpuno osušiti. Ne pokušavajte ubrzati postupak sušenja korištenjem vanjskih izvora topline, poput pećnice, mikrovalne pećnice ili sušila za kosu.
- Tekućina u mokrom uređaju mijenja boju oznake proizvoda. Jamstvo ne pokriva oštećenja uređaja nastala uslijed djelovanja tekućina.

Učinkovit rad uređaja

Elektronički uređaji

Kod svih uređaja mogu se pojaviti smetnje koje mogu utjecati na njihov rad.

- Uređaj nemojte koristiti u blizini medicinske opreme bez dopuštenja. Izbjegavajte zadržavanje uređaja u blizini elektronskih stimulatora srca, npr. u džepu na prsima.
- Mobilni uređaji mogu uzrokovati smetnje kod nekih slušnih uređaja.
- Manje smetnje mogu nastati kod televizora, radiouređaja, računala itd.
- Uređaj koristite na temperaturama između 0 °C i 40 °C, ako je moguće. Izlaganje uređaja ekstremno niskim ili visokim temperaturama može dovesti do oštećenja, neispravnosti ili čak eksplozije.

Sigurnost u vožnji

Provjerite zakone i propise o upotrebi mobilnih uređaja na područjima kroz koja vozite.

- Uređaj nemojte držati u ruci tijekom vožnje.
- Svu pozornost posvetite vožnji.
- Zaustavite se i parkirajte prije upućivanja ili odgovaranja na poziv ako to zahtijevaju uvjeti vožnje.
- Energija RF zračenja može utjecati na neke elektronske sustave u vašem vozilu, kao što su glazbeni uređaj i sigurnosna oprema.
- Ako je vaše vozilo opremljeno zračnim jastukom, ne zaklanjajte ga instaliranom ili prijenosnom bežičnom opremom. Zračni jastuk mogao bi neispravno funkcionirati ili uzrokovati ozbiljne ozljede.

Potencijalno eksplozivne atmosfere

- Nemojte koristiti uređaj na benzinskoj stanici.
- Nemojte koristiti telefon u blizini goriva ili kemikalija.
- Zapaljivi plin ili tekućinu te eksplozive nemojte prevoziti niti spremati u odjeljku vozila u kojem se nalazi mobilni uređaj ili dodatna oprema.

U zrakoplovu

Bežični uređaji mogu uzrokovati smetnje u zrakoplovu.

- Prije ulaska u zrakoplov isključite mobilni uređaj.
- Nemojte ga koristiti u prizemljenom zrakoplovu bez dopuštenja posade.

Djeca

Osnovna namjena ovog uređaja je komunikacija između djece i roditelja uz mogućnost geolokacije. Uređaj je namijenjen djeci starijoj od 3 godine te za nošenje samo na zapešću.



Upozorenje! OPASNOST OD GUŠENJA - mali dijelovi. Nije prikladan za djecu mlađu od 3 godine.

Informacije o bateriji i održavanje

- Prije ponovnog punjenja baterija se ne treba isprazniti u potpunosti. Za razliku od drugih sustava baterija, ne postoji efekt memorije koji bi mogao negativno utjecati na rad baterije.
- Koristite samo punjače tvrtke LG. Punjači tvrtke LG su dizajnirani kako bi produžili vijek trajanja baterije.
- Bateriju nemojte rastavljati ili izlagati kratkom spoju.
- Kako biste maksimizirali njezinu korisnost, napunite bateriju ako se nije koristila duže vrijeme.
- Punjač baterije nemojte izlagati izravnom sunčevom zračenju niti ga koristiti kod visoke vlažnosti zraka, na primjer u kupaonici.
- Uređaj nemojte ostavljati na vrućim ili hladnim mjestima jer to može smanjiti učinkovitost baterije.
- Iskorištene baterije odložite sukladno uputama proizvođača. Reciklirajte baterije kad god je to moguće. Ne bacajte ih u kućni otpad.
- Po dovršetku punjenja uređaja iskopčajte punjač iz zidne utičnice kako biste spriječili dodatno trošenje električne energije.

- Stvarno trajanje baterije ovisi o konfiguraciji mreže, postavkama proizvoda, uzorcima korištenja, stanju baterije te uvjetima u okruženju.
- U kontakt s baterijom ne smiju doći oštri predmeti poput životinjskih zuba ili noktiju. To može uzrokovati vatru.

UPOZORENJE!

Napomena za zamjenu baterije

- Litij-ionska baterija je opasan dio koji može dovesti do ozljeda.
- Ako bateriju mijenja osoblje koje nije za to kvalificirano, moglo bi doći do oštećenja uređaja.
- Bateriju ne mijenjajte sami. Baterija se može oštetiti, što može dovesti do pregrijavanja i ozljeda. Bateriju mora zamijeniti ovlaštenu servisera. Bateriju je potrebno reciklirati ili odložiti odvojeno od kućnog otpada.
- U slučaju kada uređaj sadrži ugrađenu bateriju/akumulator unutar proizvoda koju ne može izvaditi krajni korisnik, LG preporučuje neka bateriju/akumulator izvaditi samo kvalificirano osoblje, bilo radi zamjene ili recikliranja na kraju vijeka trajanja proizvoda. Radi sprječavanja oštećenja proizvoda i radi vlastite sigurnosti, korisnici ne smiju pokušavati izvaditi bateriju/akumulator i trebaju kontaktirati telefonsku liniju za pomoć LG servisa ili druge nezavisne pružatelje servisa i zatražiti savjet.
- Uklanjanje baterije/akumulatora uključuje rastavljanje kućišta proizvoda, odspajanje električnih kabela/priključaka i pažljivo vađenje ćelije baterije pomoću posebnog alata. Ako trebate upute kvalificiranih profesionalaca kako izvaditi bateriju na siguran način, molimo posjetite <http://www.lge.com/global/sustainability/environment/take-back-recycling>.

KAKO MOŽETE AŽURIRATI SVOJ UREĐAJ

Pristupite najnovijim programskim datotekama, novim softverskim funkcijama i poboljšanjima.

- **Uređaj možete ažurirati i tako da ga povežete s računalom.** Dodatne informacije o korištenju ove funkcije potražite na adresi <http://www.lg.com/common/index.jsp> (odaberite državu i jezik).

IZJAVA O SUKLADNOSTI

Ovim putem tvrtka **LG Electronics** izjavljuje kako je proizvod **LG-W105E** u skladu s osnovnim propisima i drugim relevantnim odredbama Direktive **1999/5/EC**. Kopiju Izjave o sukladnosti možete pronaći na <http://www.lg.com/global/declaration>

Obavijest s informacijama o softveru s otvorenim izvornim kodom

Za pristup otvorenom kodu prema licencama GPL, LGPL, MPL i ostalim licencama za softver s otvorenim kodom sadržan u ovom uređaju posjetite <http://opensource.lge.com>.

Osim izvornog koda, možete preuzeti sve predmetne uvjete licence, izjave o odricanju odgovornosti i napomene o autorskim pravima.

LG Electronics isporučit će vam otvoreni izvorni kod na CD-ROM mediju pri čemu će se naplatiti dostava takvog medija (tj. trošak nabave medija, poštarina i dostava) ako e-poštom uputite zahtjev na opensource@lge.com. Ta ponuda vrijedi tri (3) godine od datuma nabave proizvoda.

Ured zadužen za sukladnost ovog proizvoda:

LG Electronics Inc.

EU Representative, Krijgsman 1,

1186 DM Amstelveen, The Netherlands



Odlaganje starog aparata

- 1 Električni i elektronski proizvodi ne smiju se odlagati zajedno s komunalnim otpadom, već na posebna odlagališta koja je odredila vlada ili lokalne vlasti.
- 2 Pravilno odlaganje stare jedinice spriječit će potencijalne negativne posljedice po okoliš i zdravlje ljudi.
- 3 Podrobnije informacije o odlaganju starog proizvoda potražite u gradskom uredu, službi za odlaganje otpada ili u trgovini u kojoj ste kupili proizvod.



Odlaganje starih baterija/akumulatora

- 1 Taj se simbol može prikazivati u kombinaciji sa simbolom za živu (Hg), kadmij (Cd) ili olovo (Pb), ako baterija sadrži više od 0,0005% žive, 0,002% kadmija ili 0,004% olova.
- 2 Sve bi se baterije/akumulatori trebali odlagati odvojeno od komunalnog otpada na posebnim odlagalištima koje je odredila vlada ili lokalne vlasti.
- 3 Ispravno odlaganje starih baterija/akumulatora pomaže u sprječavanju potencijalnih negativnih posljedica za okoliš te zdravlje životinja i ljudi.
- 4 Više informacija o odlaganju starih baterija/akumulatora zatražite od gradskog ureda, službe za odlaganje otpada ili trgovine u kojoj ste kupili proizvod.

Informacije za korisnike

- Ovaj je uređaj elektromagnetski kompatibilan za korištenje u kući (klasa B) (uglavnom za kućnu upotrebu) i smije se koristiti u svim područjima.
- Ovaj bežični uređaj ne smije pružati bilo kakve usluge povezane sa zaštitom života jer je izložen smetnjama.
- Ilustracije se mogu razlikovati od onih koje vidite na stvarnom uređaju.
- Uvijek koristite originalnu LG dodatnu opremu. Ako to ne učinite, garancija može prestati vrijediti.
- Dostupna dodatna oprema može varirati ovisno o regiji, državi ili davatelju usluga.
- Sadržaj ovih uputa možda se razlikuje ovisno o verziji softvera, državi u kojoj živite ili vašem pružatelju usluga i podložan je promjenama bez prethodne najave.

Nazivi i funkcije dijelova

Pregled frekvencijskog pojasa

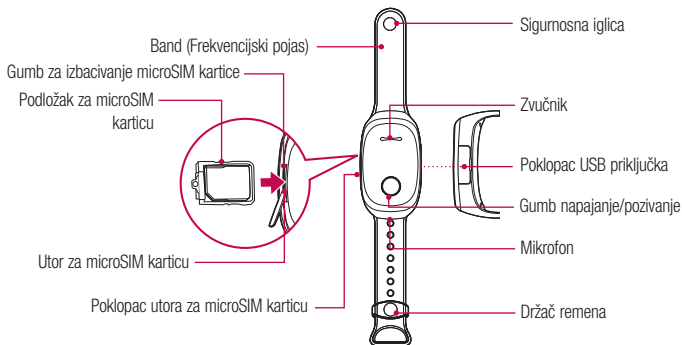

Punjenje baterije

Za punjenje baterije otvorite poklopac USB priključka i ukopčajte kabel za napajanje u uređaj.

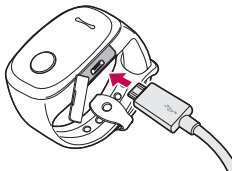

Uređaj KizON opremljen je litij-polimer (li-polimer ionskom) baterijom. To znači da bateriju možete puniti prije nego što se potpuno isprazni. Potrebna su otprilike 3 sata da se baterija uređaja KizON potpuno napuni. Kada razina napunjenosti baterije padne na 5%, LED indikator gumba napajanje/pozivanje počeo će treperiti crveno.

NAPOMENA:

- Uređaj nemojte koristiti za vrijeme punjenja baterije.
- Po završetku punjenja kabel za napajanje iskopčajte iz uređaja.
- Koristite kabel za napajanje koji je isporučen s uređajem.
- Razinu napunjenosti baterije možete provjeriti tako da, ako se uređaj ne puni, dvaput brzo pritisnete gumb napajanje/pozivanje.
- USB podatkovni kabel ukopčajte u uređaj tako da je ikona USB-a okrenuta prema gore. Nepravilno ukapčanje USB kabela može ozbiljno oštetiti uređaj.
- Ako uočite bilo kakve nepravilnosti na punjaču ili kontaktima baterije, nemojte puniti uređaj. Obratite se prodajnom centru tvrtke LG Electronics i neka vaš uređaj pregledaju u najbližem servisnom centru tvrtke LG Electronics. Korištenje neispravnog punjača predstavlja rizik od nastanka požara.

Nošenje KizON narukvice

Gornja strana

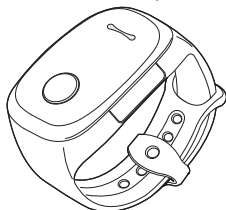

Donja strana

- 1 Uređaj stavite na zapešće osobe koja će ga nositi tako da je zvučnik okrenut prema gore i savijte narukvicu dok ne pronađete položaj koji joj je udoban.
- 2 Pronađite rupicu u remenu na položaju koji je najudobniji osobi koja nosi uređaj i u nju pažljivo gurnite sigurnosnu iglicu kako biste učvrstili i gornji i donji dio remena.
- 3 Za još bolje učvršćivanje uređaja pomaknite držač remena i kroz njega provucite sigurnosnu iglicu.

NAPOMENA:

- Uređaj nemojte prečvrsto stegnuti i nemojte ga previše olabaviti.
- Pazite da prilikom nošenja ne oštetite kožu ili nokte.
- Ako veličina uređaja ne odgovara zapešću, nemojte ga silom povlačiti ili savijati.
- Ako ne možete sami skinuti uređaj, nemojte to pokušati učiniti na silu, već zamolite nekoga da vam pomogne. Nasilno skidanje uređaja može dovesti do ozljede ili oštećenja uređaja.
- Remen uređaja izrađen je od poliuretana pa na svjetlu može izbledjeti, ali može i upiti boju od drugih materijala i promijeniti boju. Promjenu boje uređaja možete ublažiti tako da mjesto na kojem se boja promijenila obrišete krpom ili kuhinjskim ručnikom koji ste namočili u otopinu praška za pecivo i vode.

Uključivanje i isključivanje uređaja

Pritisnite i dvije sekunde zadržite **gumb napajanje/pozivanje** kako biste uključili uređaj. Kao naznaku da je uređaj uključen čut ćete pozdrav 'Pozdrav'.

Pritisnite i osam sekundi zadržite **gumb napajanje/pozivanje** kako biste isključili uređaj. Čut ćete "Poziv", a zatim "Dividenja".

Tri boje gumba napajanje/pozivanje

Crveno, narančasto, žuto	<ul style="list-style-type: none">• Treperi kada je microSIM kartica zaštićena SIM PIN-om (prije upotrebe isključite zaštitu pomoću PIN-a)• Treperi ako nije pronađena mreža (MicroSIM kartica nije umetnuta)
Crvena	<ul style="list-style-type: none">• Treperi pri niskoj razini napunjenosti baterije• Intenzitet svjetla postepeno se mijenja za vrijeme punjenja
Narančasto	<ul style="list-style-type: none">• Treperi ako nema usluge (MicroSIM kartica je umetnuta)
Zelena	<ul style="list-style-type: none">• Treperi kada uređaj normalno radi• Treperi pri dolaznom pozivu• Treperi pri odlaznom pozivu• Svijetli zeleno kada se baterija potpuno napuni
Plava	<ul style="list-style-type: none">• Treperi za vrijeme poziva

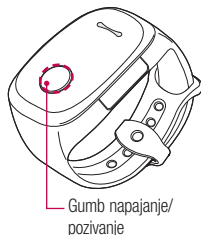

NAPOMENA: Provjerite LED indikator gumba napajanje/pozivanje kako biste utvrdili je li uređaj uključen. Ako uređaj normalno radi, gumb napajanje/pozivanje treperit će zeleno u intervalima od 10 sekundi.

Povezivanje | Aplikacija KizON

- 1 Putem pametnog telefona sa sustavom Android posjetite uslugu Google Play, potražite aplikaciju KizON i preuzmite je.
- 2 Slijedite upute čarobnjaka za postavljanje u aplikaciji KizON kako biste unijeli:
 - Broj mobilnog telefona SIM kartice koja se koristi u frekvencijskom pojasu aplikacije KizON
 - Zadnjih šest znamenki KizON IMEI broja, npr. XXXXXX-XX-X12345-6 (nalazi se na poleđini KizON uređaja i kutiji uređaja)
- 3 Vaš pametni telefon sada je povezan s uređajem KizON.

Napomena:

- Sačuvajte kôd za registraciju koji ste dobili za vrijeme inicijalizacije. Trebat će vam za postavljanje kontakata.
- **Uređaj koji želite povezati s aplikacijom KizON treba raditi s operacijskim sustavom Android 4.1 ili novijim.**
- Za svaki KizON proizvod možete registrirati najviše dva skrbnika. Glavni i pomoćni skrbnik imaju različite mogućnosti korištenja aplikacije KizON.
- Skrbnik može registrirati najviše pet KizON korisnika.
- Ostale osobe su osobe koje nisu registrirane kao prvi ili drugi skrbnik.
- Skrbnik može registrirati najviše četiri druga broja.
 - Skrbnici mogu pozivati i primati pozive od KizON korisnika.
 - Druge osobe mogu samo pozivati KizON korisnike.
- Skrbnici mogu upravljati pozivima, pretraživati lokacije i pregledavati povijesne podatke o lokacijama i postavke uređaja KizON.
- Proizvod koristi lokacijske informacije i prije korištenje ove funkcije morate pristati na uvjete korištenja.
- Ako razina napunjenosti baterije uređaja padne na niskih 20 % ili manje, skrbnici će primiti informaciju o lokaciji proizvoda i poruku o potrebi punjenja baterije.

Pozivanje i prekidanje poziva od strane korisnika uređaja

- 1 Jednom pritisnite gumb napajanje/pozivanje i uređaj KizON reproducirat će melodiju koja ukazuje da je uređaj uključen.
- 2 Držite gumb napajanje/pozivanje pritisnutim 1 sekundu ili ga pritisnite kad čujete odzivnik 'Poziv', a zatim ga otpustite. KizON će tada uputiti poziv glavnom skrbniku.
- 3 Ako je primarni skrbnik omogućio govornu poštu na svom pametnom telefonu, tada mu KizON korisnik može ostaviti poruku pod uvjetom da govorna pošta automatski prelazi u način snimanja, no korisnik ne može ostaviti poruku putem KizON proizvoda ako mora pritisnuti neku tipku radi snimanja poruke govorne pošte.
- 4 Ako na telefonu glavnog skrbnika nisu uključene govorna pošta ili preusmjerenje poziva, poziv korisnika uređaja KizON automatski će biti preusmjeren na telefonski broj drugog registriranog skrbnika.
- 5 Ako je glavni skrbnik u aplikaciji KizON omogućio opciju Odbij poziv, pozivi korisnika uređaja KizON automatski će biti preusmjereni na telefonski broj drugog registriranog skrbnika.
- 6 Kako biste završili poziv koji je korisnik uputio na KizON uređaj, pritisnite i držite gumb napajanje/pozivanje jednu sekundu.

Napomena:

- Korisnik uređaja KizON može pozivati samo 2 registrirana telefonska broja skrbnika. Korisnik može samo primati pozive od drugih osoba.
- Ako je poziv korisnika uređaja KizON preusmjeren na govornu poštu, nakon što ostavi poruku korisnik treba prekinuti poziv tako što će gumb napajanje/pozivanje držati pritisnutim 1 sekundu.
- Za pozivanje drugog skrbnika može se koristiti selektivni poziv. Pritisnite i pustit gumb napajanje/pozivanje jedanput, a zatim odmah pritisnite gumb napajanje/pozivanje i držite ga više od jedne sekunde.
- Nakon što KizON uputi poziv prvom ili drugom skrbniku, a on ne odgovori u roku od 45 sekundi, KizON će prekinuti poziv i pokušati nazvati drugog registriranog skrbnika. Ta značajka funkcionira ako su oba skrbnika registrirana i oba su isključila opciju Odbij poziv.

Korištenje uređaja

Instaliranje aplikacije KizON na uređaju skrbnika

Kako biste koristili ovaj uređaj, morate ga registrirati u aplikaciji skrbnika.

Kako biste uređaj povezali s aplikacijom KizON, najprije skrbnik treba instalirati aplikaciju KizON na pametni telefon sa sustavom Android 4.1 ili novijim.

NAPOMENA: Na uređaju koji želite povezati moraju biti dostupne funkcije razmjene poruka i pozivanja.

Instaliranje aplikacije KizON

- 1 Preuzmite aplikaciju KizON iz trgovine Google Play i instalirajte je na pametnom telefonu skrbnika.
- 2 Instalirajte aplikaciju prema uputama za instalaciju aplikacije KizON. Ispravno unesite telefonski broj uređaja koji ste dobili od distributera.
 - ▶ Unesite zadnjih šest znamenki KizON IMEI broja. Ako ste promijenili serijski broj, unesite prvih šest znakova promijenjenog broja. To je obavezno prilikom postavljanja skrbnika.

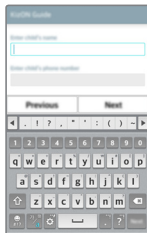

NAPOMENA: Promijenite registracijski broj od šest znamenki u aplikaciji iz sigurnosnih razloga.

- 3 Ako instalirate aplikaciju KizON, automatski ste se registrirali kao prvi skrbnik. Skrbnik koji registrira uređaj nakon prvog skrbnika registrira se kao drugi skrbnik.

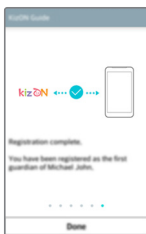

NAPOMENA:

- Ovaj uređaj podržava pametne telefone sa sustavom Android 4.1 ili novijim na kojima su funkcije pozivanja i razmjene poruka izravno dostupne.
- Aplikacija KizON je besplatna. Ako preuzmete aplikaciju, možda će se naplatiti mrežne naknade.
- Kako biste koristili ovaj proizvod, morate prihvatiti Uvjete korištenja i Potvrdu o korištenju usluge kao što je navedeno u uputama za instalaciju aplikacije KizON.
- Budući da se aplikacija KizON često nadograđuje, ponegdje se može razlikovati od opisa u ovom vodiču.
- Za svaki KizON proizvod možete registrirati najviše dva skrbnika. Glavni i pomoćni skrbnik imaju različite mogućnosti korištenja aplikacije KizON.
- Skrbnik može registrirati najviše pet KizON korisnika.
- Ostale osobe su osobe koje nisu registrirane kao prvi ili drugi skrbnik.
- Skrbnik može registrirati najviše četiri druga broja.
 - Skrbnici mogu pozivati i primati pozive od KizON korisnika.
 - Druge osobe mogu samo pozivati KizON korisnike.

Registracija telefonskih brojeva drugih osoba

Korisnik može primiti pozive od četiri druge osobe po skrbniku, ukupno od osam drugih osoba. Registrirajte telefonski broj druge osobe u skrbnikovoj aplikaciji KizON.

- 1 Otvorite aplikaciju KizON na skrbnikovom uređaju. Nakon toga odaberite **Postavke > Dozvoli kontakte**.
- 2 Unesite ime i telefonski broj druge osobe.

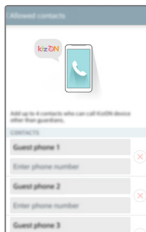

NAPOMENA:

- Možete registrirati sve dostupne telefonske brojeve druge osobe, uključujući brojeve iz fiksne i mobilne mreže.
- Korisnik može samo primiti pozive od drugih osoba. Upućivanje poziva drugim osobama nije dostupno.
- Telefonske brojeve drugih osoba možete registrirati i mijenjati u aplikaciji KizON.
- Svakako unesite pozivni broj prilikom registracije brojeva iz fiksne mreže. Korisnik ne može primiti pozive s brojeva bez pozivnog broja.
- Ako se broj mobilnog telefona promijeni, registrirajte novi mobilni telefonski broj. Korisnik ne može primiti pozive ako se registrirani broj više ne koristi.

Korištenje aplikacije KizON

Pomoću aplikacije KizON skrbnici se jednostavno mogu povezati s KizON proizvodima ili ih pozivati.

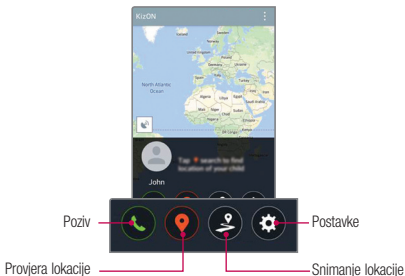

Poziv: pozivanje uređaja KizON

Provjera lokacije: provjera lokacije na kojoj se korisnik uređaja KizON trenutno nalazi

Zapisi lokacija: pregledavanje povijesnih podataka o lokacijama

Postavke:

- 1 postavljanje uređaja KizON
- 2 Dodajte brojeve telefona drugih osoba kako biste dozvolili samo pozivanje uređaja KizON
- 3 **Omogućite/onemogućite Poziv s automatskim spajanjem** – ako je opcija omogućena, ako korisnik unutar 10 sekundi ne odgovori na poziv, uređaj KizON to će automatski učiniti.
- 4 Za promjenu SIM kartice odaberite izbornik Postavke > Ponovno postavljanje uređaja KizON kako biste prije uklanjanja SIM kartice ponovno postavili uređaj KizON. Ako SIM karticu uklonite bez prethodnog ponovnog postavljanja, uređaj KizON neće moći komunicirati sa skrbnicima.

NAPOMENA:

- Informacije se razmjenjuju putem SMS poruka. Zbog toga uređaj možda neće raditi ako su telefonski broj korisnika ili riječi poput KizON dodani vašem popisu neželjene pošte.
- Prilikom interakcije s aplikacijom KizON npr. prilikom pretraživanja lokacije, primiti ćete SMS. Ovo je normalno, a poruka sadrži kodirane podatke. Poruke možete zanemariti, ali broj telefona korisnika ili riječi poput KizON nemojte dodavati na popis neželjenih poruka jer uređaj zbog toga možda neće ispravno funkcionirati. SMS nećete primiti ako kao uređaj skrbnika koristite uređaje LG G3 ili LG G3s.

1. Upućivanje poziva

Pritisnite  **Poziv** u aplikaciji KizON kako biste nazvali korisnika.

Za primanje poziva na uređaju KizON pritisnite gumb **napajanje/pozivanje**.

NAPOMENA: Poziv se automatski prima unutar 10 sekundi, čak i ako korisnik ne pritisne gumb za uključivanje/isključivanje kako bi ga primio.

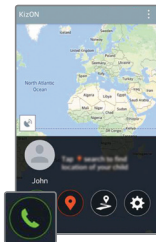

NAPOMENA:

- Ako skrbnik završi poziv, poziv korisniku aplikacije KizON se prekida.
- Korisnik aplikacije KizON ne može prekinuti primljeni poziv.

2. Provjera lokacije

Pritisnite  **Traži** u aplikaciji KizON kako bi se prikazala trenutna lokacija korisnika.

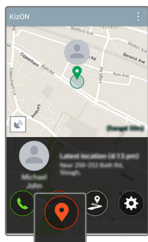

NAPOMENA:

- Skrbnik može provjeriti lokaciju korisnika putem GPS-a i Wi-Fi mreže. Stoga se korisnik u aplikaciji KizON ne može locirati na mjestima gdje GPS ili Wi-Fi mreža nisu dostupni.
- Ovaj proizvod samo prima podatke putem Wi-Fi mreže. (Prijenos nije dostupan.)
- Kada skrbnik pokrene funkciju provjere lokacije, uređaj emitira zvuk koji naznačuje da skrbnik pokušava locirati korisnika.
- Provjera lokacije aplikacije KizON putem GPS-a možda neće uspjeti ovisno o okolini. U tom slučaju aplikacija KizON pokušava locirati korisnika na drugi način. U nekim slučajevima može doći do pogreške od nekoliko kilometara u određivanju lokacije.
- Informacije o lokaciji dobivaju se provjerom GPS informacija putem usluge tvrtke Google. Stoga može doći do pogreške u određivanju lokacije unutar određenog raspona. Osim toga, ako je korisnik u zatvorenom prostoru, lociranje može biti netočno, pa čak i nedostupno.

3. Provjera zapisa pretraživanja lokacije

Pritisnite  **Zapis** u aplikaciji KizON kako bi se prikazao popis lokacija korisnika koje je skrbnik pronašao.

- **Zapis pretraživanja lokacije:** prikaz popisa pokušanih pretraživanja lokacija i popisa primljenih odgovora od KizON uređaja.

Zapis



Zapis pretraživanja lokacije

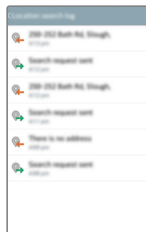

NAPOMENA:

- Skrbnikov uređaj prima zapis pretraživanja lokacija kao poruku. Redovito čistite spremnik za poruke kako se spremnik ne bi napunio do kraja.
- Svaki put kada skrbnik locira korisnika, naplaćuje se naknada za poruku jer se prilikom svakog lociranja šalje/prima poruka. Prethodno provjerite koju tarifu imate kako biste izbjegli prekomjerne troškove poruka.
- Ako se između skrbnika i korisnika često uspostavlja veza, preporučujemo da s vremena na vrijeme provjerite cijene poruka i status naplate.

4. Postavke

Pritisnite  **Postavke** u aplikaciji KizON kako biste konfigurirali više postavki za proizvod, kao što su postavke obavijesti, uređaja i glasnoće.

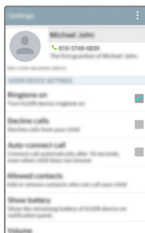

- **Mjesta:** ako je skrbnik postavio lokacije koje korisnik često posjećuje, kada skrbnik locira korisnika, prikazuje se naziv lokacije. Postavite lokacije s poznatim nazivima, kao što su Kod kuće, Stadion, Učionica ili Kod tetke.

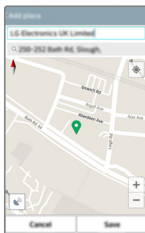

NAPOMENA:

- Adrese koje se prikazuju u informacijama o lokaciji mogu se teško prepoznati jer se prikazuju kao brojevi kuća ili nazivi ulica.
- Ovisno o okolnostima u vrijeme lociranja, može doći do odstupanja u određivanju lokacije.

- **Podsjetnik lokacije:** obavijest skrbniku o lokaciji korisnika u postavljeno vrijeme.
- **Zvuk zvona je uključen:** možete uključiti ili isključiti zvuk zvona na uređaju.
- **Odbij poziv:** uređaj možete postaviti tako da korisnik ne može upućivati pozive skrbniku.
- **Dozvoli kontakte:** možete registrirati i uređivati telefonske brojeve drugih osoba s kojih su pozivi korisniku dozvoljeni.
- **Prikaz baterije:** putem SMS poruke možete provjeriti napunjenost baterije u uređaju.
- **Glasnoća:** možete povećati ili smanjiti glasnoću svih zvukova koje emitira uređaj, kao što su zvuk zvona, zvuk kod poziva i zvuk kod dodira. (Dostupno samo prvom skrbniku.)
- **Zvuk kod dodira:** možete postaviti zvuk koji se generira prilikom kratkog pritiska na gumb za uključivanje/isključivanje. Označite za uključivanje. (Dostupno samo prvom skrbniku.)
- **Isključi:** isključivanje uređaja. (Dostupno samo prvom skrbniku.)
- **Jezik:** odaberite jezik glasovnog navođenja uređaja KizON. (Dostupno samo prvom skrbniku.)

NAPOMENA:

- Kada napunjenost baterije padne na manje od 20% i 10%, skrbniku se šalje obavijest o slaboj bateriji.
- Ako se postavke KizON uređaja i skrbnikove aplikacije na pametnom telefonu nisu sinkronizirale, ponovno pokrenite KizON uređaj ili ponovno pokrenite aplikaciju kako bi se postavke sinkronizirale.
- Korisničko sučelje u aplikaciji se ne deaktivira čak i kada je uređaj korisnika aplikacije KizON isključen.
- Kada se uređaj ne puni, razinu baterije može provjeriti dvostrukim pritiskom na gumb za uključivanje/isključivanje ili iskopčavanjem/priključivanjem USB uređaja putem glasovne poruke.

Promjena/brisanje registracijskog broja KizON uređaja

Promjena registracijskog broja KizON uređaja

- 1 Otvorite aplikaciju **KizON**. Na zaslonu Postavke odaberite tipku izbornika ili  > **Promjena pokretačkog broja**. Postojeći registracijski broj možete promijeniti u novi registracijski broj.

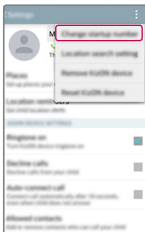

- 2 Najprije unesite postojeći registracijski broj, a zatim ga promijenite u novi registracijski broj.
 - ▶ Zasloni prikazani prilikom početne promjene registracijskog broja i prilikom kasnije promjene registracijskog broja se razlikuju. Stoga promijenite registracijski broj u skladu s uputama na zaslonu.

Prilikom početne promjene registracijskog broja



Prilikom kasnije promjene registracijskog broja



Brisanje KizON proizvoda

- 1 Otvorite aplikaciju **KizON**. Na zaslonu Postavke odaberite tipku izbornika ili  > **Uklanjanje KizON uređaja**. Nakon što pročitate izjavu o odricanju odgovornosti odaberite **Da** kako biste potvrdili brisanje.

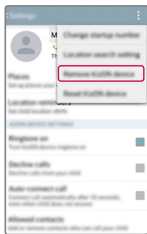

NAPOMENA:

- Kako biste izbrisali KizON uređaj, KizON uređaj se najprije treba uključiti.
- Komunikacijska veza s KizON uređajem mora biti dobra.
- Prije brisanja KizON proizvoda nemojte zaboraviti postojeći registracijski broj jer je broj potreban prilikom ponovne registracije proizvoda.
- Kako biste promijenili prioritete skrbnika, nastavite prema uputama: ako je prvi skrbnik izbrisao KizON proizvod, drugi se skrbnik automatski registrira kao prvi skrbnik. Ako izvorni prvi skrbnik ponovno registrira KizON proizvod, od tog trenutka on postaje drugi skrbnik.

Registriranje KizON proizvoda za više korisnika

Skrbnik može registrirati KizON proizvode koje koristi najviše pet korisnika. Pritisnite tipku izbornika ili  na prvom zaslonu u aplikaciji KizON kako biste odabrali **Dodavanje KizON uređaja**.

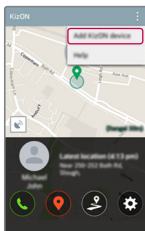

NAPOMENA:

- Ako želite dodati novi KizON proizvod nakon što ste već registrirali maksimalni broj od pet korisnika KizON proizvoda, najprije izbrišite jedan od postojećih KizON uređaja i registrirajte novi proizvod.
- Ako ste registrirali više od dva proizvoda, povucite prstom ulijevo ili udesno na području izbornika pri dnu zaslona aplikacije kako biste vidjeli informacije o svakom registriranom proizvodu.

Upućivanje poziva

Pritisnite i držite gumb napajanje/pozivanje 0,8 sekundi kako biste uputili poziv.

- 1 Poziv se najprije upućuje prvom skrbniku koji je registriran u proizvodu.
- 2 Ako prvi skrbnik ne može prihvatiti poziv i omogućio je opciju Odbij poziv, poziv se preusmjerava drugom skrbniku.
- 3 Ako ni drugi skrbnik ne može primiti poziv, poziv se automatski prekida.

Završetak poziva

Ako je korisnik uputio poziv skrbniku, skrbnik može prekinuti poziv kratkim pritiskom na gumb napajanje/pozivanje.

NAPOMENA:

- Korisnik ne može prekinuti pozive koje su uputili skrbnici ili druge osobe.
- Korisnik može prekinuti poziv koji je uputio pritiskom na gumb napajanje/pozivanje.
- Ako glavni skrbnik odbije poziv ili je poziv preusmjeren na govornu poštu, drugi skrbnik neće primiti poziv.
- Korisnik može primiti pozive od drugih osoba. Korisnik, međutim, ne može uputiti poziv drugoj osobi.
- Ako je poziv upućen skrbniku preusmjeren do govorne pošte, korisnik uređaja KizON moći će ostaviti poruku samo ako snimanje govorne poruke automatski započne i nije potrebno pritisnuti neki gumb.
- Iz aplikacije KizON ne mogu se upućivati pozivi u nuždi.

Fizičko resetiranje (vraćanje tvorničkih postavki)

Za vraćanje aplikacije KizON u početno stanje izvršite fizičko resetiranje (vraćanje tvorničkih postavki) kako biste je pokrenuli.

- 1 Uključite KizON.
- 2 Povežite KizON s računalom pomoću USB kabela.
- 3 Pet puta uzastopno pritisnite **gumb napajanje/pozivanje**.
- 4 Začut ćete nekoliko zvučnih signala, dok se oglašavaju jednom pritisnite **gumb napajanje/pozivanje**.
- 5 KizON će tijekom vraćanja na tvorničke postavke treperiti crveno-narančasto-žuto.
- 6 KizON će se uključiti i oglasit će se pozdrav "Pozdrav".
- 7 KizON je sada resetiran.

Registracija fotografije korisnika aplikacije KizON

- Pritisnite  kako biste dodali fotografiju korisnika.
- Kako biste promijenili ime korisnika, pritisnite područje imena.

Pregled odjeljka pomoći

Otvorite aplikaciju **KizON**. Nakon toga odaberite tipku izbornika ili  kako biste vidjeli odjeljak pomoći.

Jednostavna rješenja većine problema

Ako imate problem...	ovo su rješenja.
Uređaj KizON se ne uključuje.	Baterija je možda prazna. Napunite uređaj KizON koliko je potrebno. Zatim uključite uređaj KizON.
Uređaj KizON ne odgovara zahtjevima skrbnika.	<ul style="list-style-type: none">• Provjerite je li uređaj KizON uključen.• Provjerite nalazi li se uređaj KizON u području u kojem nema mobilnog signala ili u području u kojem je mobilni signal ograničen. Također, provjerite status mreže.• Provjerite je li traženi telefonski broj registriran ako telefonski broj skrbnika.• Provjerite je li poruka sa zahtjevom samo za uređaj KizON.
Uređaj KizON često prestaje raditi ili se za vrijeme rada događaju kritične pogreške.	Isključite uređaj KizON tako što ćete gumb napajanje/pozivanje držati pritisnutim više od osam sekundi. Zatim uključite uređaj KizON tako što ćete gumb napajanje/pozivanje držati pritisnutim više od dvije sekunde.
Uređaj KizON ne može pozivati i primiti pozive.	<ul style="list-style-type: none">• Provjerite jesu li uređaj KizON i mobilni uređaj povezani.• Provjerite je li mobilni uređaj povezan s pravom mrežom.• Provjerite jesu li na mobilnom uređaju blokirani pozivi s broja koji pokušavate nazvati.• Provjerite jesu li na mobilnom uređaju blokirani pozivi s broja s kojeg pokušavate primiti poziv.
Druga strana ne čuje moj glas za vrijeme poziva.	Provjerite je li mikrofon prekriven. Također, govorite u mikrofon iz blizine.
Za vrijeme poziva čuje se jeka.	Smanjite glasnoću u aplikaciji KizON i ponovno pokušajte nazvati. Ako s drugom stranom razgovarate iz blizine, može se čuti jeka glasova. Udaljite se od druge strane i ponovno pokušajte nazvati.

Ako imate problem...	ovo su rješenja.
Loša kvaliteta poziva.	Kvaliteta poziva možda je loša zbog statusa mreže mobilnog uređaja.
Javlja se pogreška lokacije.	Nazovite dijete kako biste odredili lokaciju kada se uređaj KizON ne nalazi na otvorenom, u području u kojem nema pokrivenosti GPS-om ili na mjestu na kojem ne može pristupiti internetu.
Postavke uređaja i aplikacije KizON razlikuju se.	Isključite pa uključite uređaj KizON. Uređaj KizON sinkronizirat će se automatski.
Vijek trajanja baterije (u mirovanju) smanjeno je u odnosu na vrijeme kada je uređaj KizON tek kupljen.	<ul style="list-style-type: none"> • Ako ste uređaj ostavljali na visokim ili niskim temperaturama, smanjili ste vijek trajanja baterije. • Baterija se troši. Njezin vijek trajanja postupno se smanjuje od trenutka kupnje.
Temperatura uređaja KizON raste.	Ako razgovor dugo traje, uređaj KizON možda će se zagrijati.
	To je normalno i ne utječe na rad ili vijek trajanja uređaja KizON.
Poziv je prekinut za vrijeme korištenja.	Uređaj KizON možda je pregrijan. Ako je poziv predug, bit će prekinut kako bi se zaštitio uređaj KizON. Ponovno nazovite kasnije kada se uređaj KizON ohladi.

DODATNA OPREMA

Za korištenje s telefonom dostupna je sljedeća dodatna oprema (stavke opisane u nastavku mogu biti neobavezna dodatna oprema).

Putni punjač

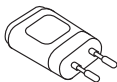

Podatkovni kabel



Vodič za početak korištenja



Otvarač ladice za SIM karticu



NAPOMENA:

- Uvijek koristite originalnu LG dodatnu opremu.
- Ako to ne učinite, garancija može prestati vrijediti.
- Dodatna oprema može se razlikovati u pojedinim regijama.

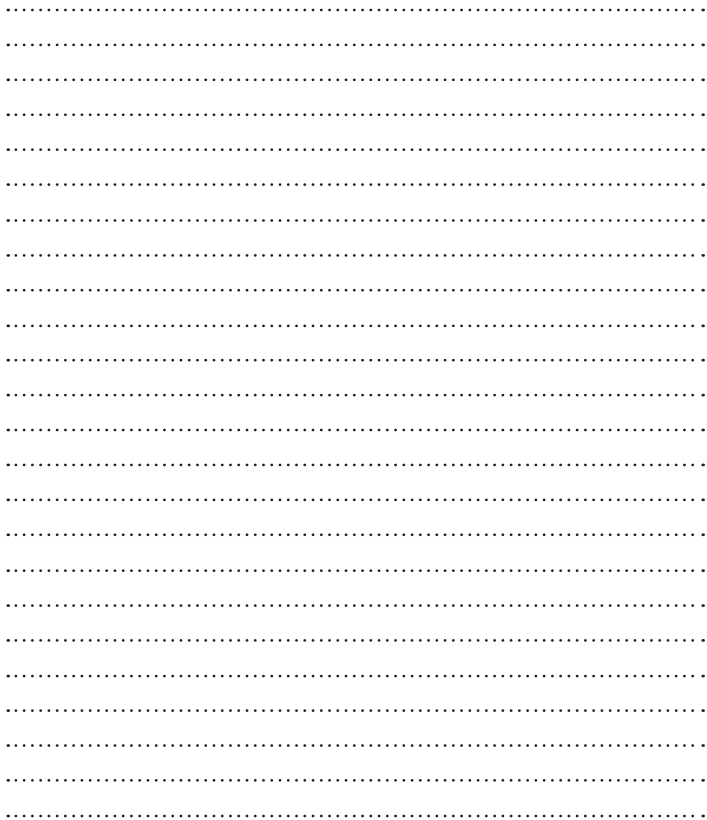

Ръководство за потребителя

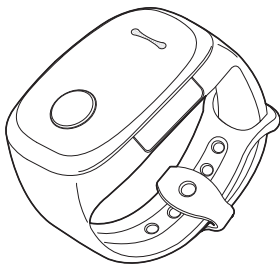

МОБИЛЕН ТЕЛЕФОН ЗА КОМУНИКАЦИЯ. НЕ Е ИГРАЧКА.

Правен коментар

Целта на услугата KizON е да позволи на родители/настойници и други възрастни, посочени от тях, лесно да се свързват с детето си. **Не бива да използвате услугата KizON по начин, различен от предвидения и LGE не поема никаква отговорност за подобно неразрешено използване.**

Използвайки приложението KizON и изрично приемайки Условието за ползване и Условието на поверителност, **вие заявявате и гарантирате пред LG, че сте родител или настойник на детето и давате съгласие от негово име да се събира и използва неговата информация** (включително информация за местоположението на детето) в съответствие с Условието за ползване и Условието на поверителност на KizON.

Съдържание

Указания за безопасна и ефективна употреба.....	3
Информация за клиентите.....	14
Имена и функции на частите.....	15
Общ преглед на продукта.....	15
Зареждане на батерията.....	16
Носене на устройството KizON.....	17
Включване/изключване на KizON.....	18
Бутонът за захранване/избиране показва три различни цвята.....	18
Осъществяване на връзка Приложение KizON.....	19
Провеждане и прекратяване на разговор от потребителя на продукта	20
Използване на продукта.....	21
Инсталиране на приложението KizON на устройството на законния настойник.....	21
Инсталиране на приложението KizON.....	21
Регистриране на телефонен номер на гост.....	23
Използване на приложението KizON.....	24
1. Извършване на обаждания.....	25
2. Проверяване на местоположението.....	26
3. Проверка на регистрите за търсене на местонахождение.....	27
4. Настройки.....	28
Промяна/Изтриване на регистрационен номер на продукт KizON.....	30
Промяна на регистрационен номер на продукт KizON.....	30
Изтриване на продукт KizON.....	31
Регистриране на продукт KizON на множество потребители.....	32
Извършване на повикване.....	33
Прекратяване на повикване.....	33
Използване на функцията Пълно възстановяване (нулиране до фабрични настройки).....	34
Регистриране на снимка на потребител на KizON.....	35
Преглед на Помощ.....	35
Прости решения за повечето проблеми.....	36
Аксесоари.....	39

Указания за безопасна и ефективна употреба

Моля, прочетете тези лесни указания. Неспазването на тези указания може да бъде опасно или неправомерно. В случай, че възникне неизправност, в устройството ви е вграден софтуерен инструмент, който ще генерира регистрационен файл за нея. Този инструмент събира само данни, специфични за неизправността. Регистрационният файл служи само за определяне на причината за възникналата неизправност. Тези регистрационни файлове са шифровани и са достъпни само за упълномощен за това сервизен център на LG, ако се наложи да върнете телефона си за ремонт.

Излагане на радиочестотна енергия

Информация за излагане на радиочестотна енергия и Специфичен коефициент на поглъщане (SAR).

Този продукт е създаден така, че да отговаря на приложимите изисквания за безопасност по отношение излагането на радиовълни. Това изискване се основава на научни указания, които включват диапазони на безопасност, за да се гарантира безопасността на всички лица, независимо от тяхната възраст и здравно състояние.

- Излагането на стандартни мобилни устройства се измерва с единица, наречена Специфичен коефициент на поемане или SAR. Тестовите за SAR са извършени с използване на стандартизирани методи, при което продуктът работи с най-високата сертифицирана мощност при всички използвани честотни ленти.
- Въпреки че може да има различия в нивата на SAR при различните модели LG продукти, те всички са разработени да отговарят на съответните указания за излагане на радиочестотна енергия.
- Ограничението за SAR (специфичен коефициент на поглъщане), препоръчано от вътрешната комисия за защита от нейонизиращо лъчение (ICNIRP) е 2 W/kg усреднено за 10 g тъкан за SAR за устни и носене до тялото или 4,0 W/kg усреднено за 10 g тъкан за SAR за носене на ръка.
- Най-високата стойност на SAR за този модел при тестове за използване близо до устата (лицето) е 0,537 W/kg (10 g), за носене до тялото е 1,140 W/kg (10 g) и за носене на ръка (китка) е 2,170 W/kg (10 g).
- Това устройство е тествано за обичайни действия при носене на ръка (китка) на разстояние 0 cm между тялото на потребителя (китката) и задната част на устройството. Когато това устройство се използва за работа при носене до тялото, не дръжте устройството близо до метални предмети. Винаги разполагайте продукта поне на 0,5 cm от торса на тялото ви. Освен това устройството е тествано за работа при типично носене

близо до устата (лицето), когато между устата (лицето) на потребителя и предната част на устройството има 1 cm.

ПРЕДУПРЕЖДЕНИЕ

Не носете устройството, докато спите.

Предпазни мерки

Предпазните мерки трябва да се спазват, за да се предотвратят инциденти и опасности чрез безопасно и правилно използване на продукта.

 **Ако не следвате тези инструкции, може да се стигне до сериозно нараняване или смърт.**

- Ако има силни светкавици и гръмотевици, извадете захранващия кабел и кабела на зарядното. Светкавиците може да причинят сериозно нараняване или пожар.
- Някои електронни/комуникационни продукти може да бъдат засегнати от електромагнитни вълни.
- Когато използвате продукта на обществено място, мислете за околните.
- Не разгласявайте продукта, не го удряйте, не се обаждайте и не приемайте обаждания, докато той се зарежда. Това може да доведе до токов удар, късо съединение или пожар.
- Не използвайте продукта, когато е повреден. Това може да причини пожар, изгаряне, нараняване или токов удар.
- Вмъквайте захранващия кабел плътно, не позволявайте да остава хлабав. Не прегъвайте, не дърпайте, не усуквайте и не прерязвайте захранващия кабел. Кабелът може да се повреди и да причини пожар или токов удар.
- Не поставяйте никакви тежки предмети върху захранващия кабел. За да почистите продукта, извадете захранващия кабел и отстранете праха от щепсела. Прахът може да причини пожар или токов удар.
- Поставяйте плътно капачетата, за да не попаднат вътре чужди частици.
- Избягвайте вибрациите и ударите. Ако не използвате продукта, извадете захранващия кабел.
- Не натискайте бутона за захранване, когато продуктът е мокър. Не пипайте продукта, адаптера и захранващия кабел с мокри ръце.
- Не използвайте продукта, когато буксата на захранващия кабел е хлабава. Ако връзката

- не е стабилна, може да се получи прегряване и пожар.
- Не включвайте и не изключвайте продукта, докато е в ухото ви.
 - Ако имате проблеми със сърцето, внимавайте при настройката на силата на звука за входящите обаждания. Силата на звука може да повлияе на сърцето ви.
 - Използвайте оригиналното зарядно и оригиналния софтуер. Не използвайте продукта за други цели.
 - Ако използвате зарядно от друга фирма, експлоатационният срок на продукта може да се съкрати или да се стигне до експлозия.
 - Ако използвате нелицензиран софтуер, той може да повреди продукта и ще загубите гаранционното си обслужване.
 - Не използвайте продукта при висока влажност и температура.
 - Не оставяйте продукта на директна слънчева светлина (напр. в кола) или на горещо одеяло, електрическо одеяло или килим дълго време, нито пък на други места с висока влажност и температура. Външният вид на продукта може да пострада от огъване или да се стигне до експлозия.
 - Не оставяйте продукта близо до гerdани, ключове, монети, пирони и други метални предмети. Ако възникне късо съединение, продуктът може да експлодира.
 - Внимавайте да не погълнете продукта или негови части. Може да се задушите.
 - Не използвайте продукта на места, където има риск от експлозия. Това може да се отрази на високочестотните устройства. По-безопасно е да изключите продукта, когато зареждате гориво.
 - Не покривайте и не увивайте продукта с одеяло или други неща, когато го използвате или зареждате.
 - При теч на батерията или миризма, спрете да използвате продукта и го сложете далеч от източници на огън. Изпуснатата течност може да предизвика пожар или разкъсване.
 - Ако портът за зареждане или батерията не функционират нормално, не зареждайте продукта и потърсете център за клиенти на LG Electronics, за да проверите продукта в най-близкия подобен център. (Това може да предизвика пожар)
 - Ако използвате магнитна стойка за кола, продуктът може да не работи както трябва.
 - Не изпускайте, не удряйте и не разтърсвайте продукта. Продуктът може да се повреди и да ви нарани или може да се счупи платката вътре в него.
 - Ако не използвате продукта дълго време, извадете захранващия кабел и съхранявайте продукта на безопасно място.
 - Този продукт не е водоустойчив. Затова внимавайте да не го мокрите.

- Ако покриете продукта, външният му вид/повърхността му може да пострада или да се стигне до неизправност на самия продукт. Ако покритието пада или пък сте алергични към някой от материалите, спрете да ползвате продукта и потърсете вашия лекар.
- Данните, съхранени в продукта, може да бъдат загубени при ремонт или актуализация.
- Производителят не носи отговорност за загубени данни.
- Не свързвайте продукта с друго устройство по начин, който не е посочен в ръководството.
- Когато местоположението на KizON е измерено с други методи, освен GPS, например Wi-Fi позициониране и позициониране на клетка, точността на местоположението зависи от мрежовите възможности на мобилния оператор, околните условия и нивото на точност на доставчика на геолокация на Google. Резултатите, които можете да получите от услугата KizON, включително, но не само заявеното местоположение, може да не са точни.
- Търсенето на местоположение с технологията A-GPS използва комуникация на данни за получаване на сателитна GPS информация за по-бързо GPS позициониране, което може да изисква определени разходи.
- Поставете правилно адаптера за пренос на данни или адаптера на зарядното в порта на продукта. Ако използвате продукта, когато поставяте адаптера, портът може да се повреди. След като приключите да ползвате адаптера, го извадете.
- Ако продуктът бъде изгубен или откраднат, незабавно подайте заявка за спиране на ползването.
- Търсенето на местоположение и работата по настройката използват услугата за кратки съобщения, която води до разходи.
- Кратките съобщения се съхраняват в кутията за съобщения на устройството на настойника. Редовно изтривайте тези съобщения, защото те се натрупват.
- Запазените стойности може да се различават при потребителя и при настойника, тъй като се използва услугата за кратки съобщения.
- Часът на KizON, когато се проверява местоположението на KizON, може да се различава в зависимост от околната среда.
- В случай че GPS не функционира ефективно в определени географски области (напр. в сгради или планински области), KizON ще използва други технологии, например Wi-Fi, за да предаде местоположение, което може да е с по-ниска точност до няколко километра.
- Местоположението на KizON не може да бъде открито в зависимост от състоянието на KizON. В този случай "Изберете" KizON, за да проверите.
- Ако потребителят натисне бутона, носейки продукта близо до ухото си, това може да

увреди слуха му. Затова трябва да се предупреди предварително, особено при малките деца.

Грижа за продукта и поддръжка

ПРЕДУПРЕЖДЕНИЕ

Използвайте само батерии, зарядни устройства и аксесоари, одобрени за използване с този определен модел. Използването на всякакви други типове аксесоари може да девалидира всякакви споразумения или гаранцията, която е в сила за продукта, и може да е опасно.

- Не разглобявайте този апарат. Предайте го на квалифициран технически персонал, когато е необходима поправка.
- Ремонта в рамките на гаранцията по решение на LG може да включва подмяна на части или платки, които са или нови, или ремонтирани, при условие, че имат еднаква функционалност с частите, които се подменят.
- Дръжте далеч от електрически уреди като телевизори, радиоприемници и персонални компютри.
- Апаратът трябва да се държи далеч от източници на топлина, като радиатори и фурни.
- Не го изпускайте.
- Не излагайте апарата на механични вибрации или удар.
- Изключвайте продукта във всяка зона, в която това се изисква от специални разпоредби. Например, не използвайте продукта в болници, тъй като може да засегне чувствително медицинско оборудване.
- Не пипайте продукта с мокри ръце, докато се зарежда. Това може да доведе до токов удар или до сериозна повреда на вашия продукт.
- Не зареждайте продукта близо до запалими материали, тъй като може да се загрее и да предизвика опасност от пожар.
- Използвайте суха кърпа за почистване на външността на апарата (не използвайте разтворители като бензин, разреждател или спирт).
- Не зареждайте продукта, когато е поставен върху мека повърхност.
- Продуктът трябва да се зарежда в добре проветрявано място.
- Не излагайте апарата на прекомерен дим или прах.
- Не дръжте продукта в близост до кредитни карти или транспортни билети – това може

- да повлияе на информацията в магнитните ленти.
- Не излагайте продукта на влага или течности.
 - Като много електронни устройства вашият продукт генерира топлина по време на нормална работа. Изключително продължителният директен контакт с кожата без подходящо проветряване може да доведе до дискомфорт или прегряване.
 - Ако продуктът се намокри, не натискайте бутона за захранване и веднага го изключете, за да го изсушите напълно. Не се опитвайте да ускорите процеса на подсушаване чрез външен източник на топлина, като напр. фурна, микровълнова фурна или сешоар.
 - Течността в мокрия продукт променя цвета на продуктовата табелка. Повреда на телефона, възникнала в резултат на досег с течности, не е включена в обхвата на гаранцията.

Ефективна работа на продукта

Електронни устройства

Всички мобилни продукти могат да получат смущение, което да повлияе на работата им.

- Не използвайте мобилния продукт в близост до медицинско оборудване, без да поискате разрешение. Избягвайте да поставяте продукта над пейсмейкъри, например в джоба на ризата.
- Някои слухови апарати могат да се влияят от мобилните продукти.
- Малки смущения могат да повлияят на работата на телевизори, радиоапарати, компютри и др.
- Използвайте продукта при температури между 0°C и 40°C, ако това е възможно. Излагането на вашия продукт на изключително ниски или високи температури може да доведе до повреда, неправилна работа или дори до експлозия.

Безопасност на пътя

Проверете законите и разпоредбите за използване на мобилни продукти в областите, където шофирате.

- Не използвайте продукти, които се държат в ръка, при шофиране.
- Концентрирайте се напълно в шофирането.
- Отбийте от пътя и паркирайте, преди да извършите или отговорите на повикване, ако условията на шофиране го изискват.

- Радиочестотната енергия може да повлияе на някои електронни системи във вашето превозно средство, като стереоуредби и съоръжения за безопасност.
- Когато автомобилът ви е снабден с въздушна възглавница, не блокирайте пътя ѝ с монтирани или портативни безжични уреди. Това може да предизвика неправилно действие на въздушната възглавница или да доведе до сериозно нараняване поради неправилното ѝ действие.

Потенциално взривоопасна атмосфера

- Не използвайте продукта в бензиностанции.
- Не го използвайте в близост до горива или химикали.
- Не транспортирайте и не съхранявайте запалим газ, течност или експлозивни в отделението на вашия автомобил, което съдържа мобилния продукт и аксесоарите.

В самолет

Безжичните устройства могат да причинят смущения в самолета.

- Изключете мобилния продукт, преди да се качите на самолета.
- Не го използвайте и на земята без разрешение на персонала.

Деца

Това устройство е предназначено основно за комуникационно устройство между родители и деца с възможност за геолокация. Устройството е предназначено единствено за носене на китката от деца на възраст 3 години или по-големи.



Предупреждение! ОПАСНОСТ ОТ ЗАДУШАВАНЕ – малки частици. Не е подходящо за използване от деца под 3 години.

Информация за използване и грижи за батерията

- Не е необходимо напълно да разреждате батерията преди зареждане.. За разлика от други системи батерии, няма ефект на паметта, който да повлияе отрицателно върху работата на батерията.

- Използвайте само зарядни устройства на LG. Зарядните устройства LG са разработени да максимизират живота на батерията.
- Не разглобявайте и не свързвайте на късо батерията.
- Заредете батерията, ако не е използвана дълго време, за да максимизирате качеството на работа.
- Не излагайте зарядното устройство на пряка слънчева светлина или висока влажност, като например в баня.
- Не оставяйте продукта на горещи или студени места, тъй като това може да влоши качеството на работа на батерията.
- Изхвърляйте използваните батерии в съответствие с инструкциите на производителя. Рециклирайте, когато е възможно. Не изхвърляйте с битовите отпадъци.
- Винаги изваждайте зарядното устройство от стенния контакт, след като продуктът се зареди напълно, за да спестите нежелана консумация на енергия от зарядното.
- Действителният живот на батерията зависи от мрежовата конфигурация, настройките на продукта, схемите на използване, батерията и условията на средата.
- Уверете се, че остри предмети, като например зъби или нокти на животни, не влизат в контакт с батерията. Това може да причини пожар.

ПРЕДУПРЕЖДЕНИЕ!

Забележка за смяна на батерията

- Li-Ion Батерията е опасен компонент, който може да Ви причини наранявания.
- Смяната на батерията от неквалифициран персонал може да навреди на вашето устройство.
- Не сменяйте сами батерията. Батерията може да се повреди, което да доведе до прекомерно нагряване или нараняване. Батерията трябва да се сменя от оторизиран доставчик на услуги. Батерията трябва да се рециклира или изхвърля отделно от битовите отпадъци.
- В случай, че този продукт съдържа батерия включена в него, която не може лесно да бъде отстранена от крайните потребители, LG препоръчва само квалифицирани специалисти да изваждат батерията и да я заменят, и продуктът да се даде за рециклиране в края на работния си живот. За да предотвратят повреда на продукта, както и за собствената си безопасност, потребителите не трябва да се опитват да изваждат батерията и трябва да се свържат с LG Service „Гореща линия“, или други независими доставчици на услуги за съвет.
- Изваждането на батерията включва демонтаж на кутията на продукта, разединяване на електрическите кабели/контакти, внимателни извличане на клетката на батерията, като се използват специализирани инструменти. Ако имате нужда от инструкциите за квалифицирани специалисти относно това, как да извадите батерията безопасно, моля посетете: <http://www.lge.com/global/sustainability/environment/take-back-recycling>.

КАК ДА АКТУАЛИЗИРАТЕ ВАШИЯ ПРОДУКТ

Достъп до най-новите фърмуеър издания, нови софтуерни функции и подобрения.

- **Актуализирайте продукта, като го свържете с компютъра си.** За повече информация относно използването на тази функция, моля, посетете <http://www.lg.com/common/index.jsp> изберете страна и език.

ДЕКЛАРАЦИЯ ЗА СЪОТВЕТСТВИЕ

С настоящото **LG Electronics** заявява, че този продукт **LG-W105E** е в съответствие с основните изисквания и други свързани разпоредби на Директива **1999/5/EC**. Текстът на Декларацията за съответствие можете да откриете на адрес <http://www.lg.com/global/declaration>

Информация за софтуер с отворен код

За да получите изходния код съгласно GPL, LGPL, MPL и други лицензи с отворен код, съдържащи се в този продукт, посетете уеб сайта <http://opensource.lge.com>.

В допълнение към изходния код можете да изтеглите и всички споменати лицензионни условия, откази от гаранции и известия във връзка с авторски права.

LG Electronics ще ви предостави отворения изходен код на компактдиск срещу заплащане на разходите по осъществяване на дистрибуция, като например разходите за носители, доставка и обработка, след като изпратите имейл до opensource@lge.com. Това предложение важи за период от три (3) години от датата на закупуване на продукта.

Обърнете се към съответното представителство по въпроси, свързани с пригодността на продукта за определен начин на употреба:

LG Electronics Inc.

EU Representative, Krijgsman 1,

1186 DM Amstelveen, The Netherlands



Изхвърляне на вашия стар уред

- 1** Всички електрически и електронни продукти трябва да бъдат изхвърляни отделно от битовите отпадъци чрез определени за това от правителството и местните власти съоръжения.
- 2** Правилното изхвърляне на вашия стар апарат ще помогне за предотвратяване на възможни негативни последици за околната среда и човешкото здраве.
- 3** За по-подробна информация за изхвърлянето на стария ви уред се обърнете към местната община, услугите по изхвърляне на отпадъци или магазина, откъдето сте закупили продукта.



Изхвърляне на батерии/акумулатори след изтичане на срока им на годност

- 1** Ако батерията съдържа над 0,0005% живак, 0,002% кадмий или 0,004% олово, този символ може да е придружен от химически знак, обозначаващи живак (Hg), кадмий (Cd) или олово (Pb).
- 2** Всички батерии/акумулатори трябва да бъдат изхвърляни отделно от битовите отпадъци чрез определени за това от правителството и местните власти съоръжения.
- 3** Правилното изхвърляне на непотребните батерии/акумулатори ще помогне за предотвратяване на възможни негативни последици за околната среда, животните и човешкото здраве.
- 4** За по-подробна информация за изхвърлянето на непотребни батерии/акумулатори се обърнете към местната община, услугите по изхвърляне на отпадъци или магазина, откъдето сте закупили продукта.

Информация за клиентите

- Устройството има електромагнитна съвместимост за домашна употреба (Клас В) (предимно за домашно ползване) и може да се ползва навсякъде.
- Безжичното устройство не бива да се ползва за услуги, свързани с безопасността на хората, тъй като може да изпита смущения.
- Илюстрациите може да се различават от тези, които виждате на реалния продукт.
- Винаги използвайте оригинални аксесоари на LG. Ако не го направите, вашата гаранция може да стане невалидна.
- Предоставените аксесоари може да се различават в зависимост от вашия район, страна или мобилен оператор.
- Съдържанието на това ръководство може да се различава в зависимост от версията на софтуера, страната, мобилния оператор и подлежи на промяна без предизвестие.

Имена и функции на частите

Общ преглед на продукта

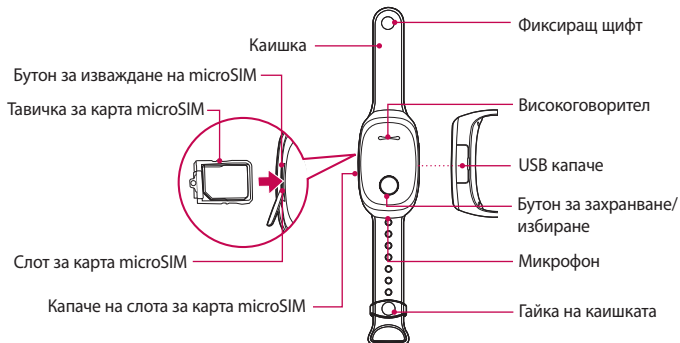

Зареждане на батерията

За да заредите батерията, отворете USB капачето и поставете захранващия кабел в продукта.

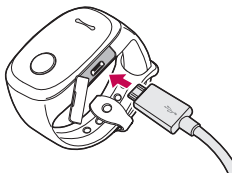

KizON притежава батерия от литиево-йонен полимер (Li-ion полимер). Това дава възможност да зареждате батерията, преди тя да се разрежи напълно. Пълното зареждане на KizON отнема около 3 часа. Когато батерията достигне 5% от заряда си, LED индикаторът на бутона за захранване/избиране започва да мига в червено.

ЗАБЕЛЕЖКА:

- Не използвайте продукта, докато той се зарежда.
- Когато зареждането приключи, извадете захранващия кабел от продукта.
- Използвайте предоставения в комплекта захранващ кабел.
- Можете да проверите оставащия заряд в батерията, като натиснете бързо бутона за захранване/избиране два пъти, когато продуктът не се зарежда.
- Свържете кабела за комуникация на USB данни към продукта с икона на USB, гледаща нагоре. Неправилното свързване на USB кабела може да повреди уреда непоправимо.
- Ако откриете нещо необичайно по зарядното или клемите на батерията, не продължавайте да зареждате продукта. Свържете се с центъра за клиенти на LG Electronics и занесете продукта за проверка в най-близкия сервизен център на LG Electronics. Използването на неизправно зарядно крие риск от пожар.

Носене на устройството KizON

Отгоре

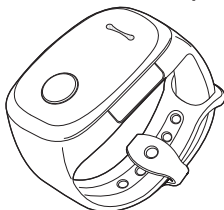

Отдолу

- 1 Поставете продукта на китката на потребителя, като високоговорителят сочи нагоре, и огъвайте каишката, докато намерите позицията, която е удобна за потребителя.
- 2 Потърсете отвора в каишката, чиято позиция е най-удобна за потребителя и внимателно вмъкнете фиксиращия щифт в този отвор по такъв начин, че да се прикрепят и горната, и долната част на каишката.
- 3 Преместете гайката на каишката и внимателно я вмъкнете през фиксиращия щифт по такъв начин, че продуктът да се закрепят по-здраво.

ЗАБЕЛЕЖКА:

- Не прикрепяйте продукта към китката на потребителя твърде стегнато или хлабаво.
- Внимавайте да не си нараните кожата или ноктите, докато носите продукта.
- Не дърпайте и не огъвайте със сила продукта, когато той не пасва около китката.
- Ако имате проблем при свалянето на продукта, не го сваляйте със сила, а помолете за помощ някого. Опитите да се свали продукта със сила може да причинят нараняване или повреда на продукта.
- Каишката на този продукт е направена от полиуретан и може да избледнее от светлината или да загуби цвят, като поеме оцветяване от други замърсители или материали. Ако продуктът загуби първоначалния си цвят, можете да намалите замърсяването, като избършете замърсените места с парцал или домакинска хартия, навлажнена с разтворен във вода бакулпер.

Включване/изключване на KizON

Натиснете и задръжте бутона за **захранване/избиране** в продължение на две секунди, за да включите продукта. Ще чуете поздрава "Здравейте", когато устройството се включи.

Натиснете и задръжте бутона за **захранване/избиране** в продължение на осем секунди, за да изключите продукта. Ще чуете "Набиране", последвано от "Довиждане"

Бутонът за захранване/избиране показва три различни цвята

Червен, оранжев, жълт	<ul style="list-style-type: none">• Мига, когато microSIM картата има активиран SIM PIN (деактивирайте го преди употреба)• Мига, когато не е намерена мрежа (MicroSIM картата не е поставена)
Червено	<ul style="list-style-type: none">• Мига, когато батерията е изтощена• Интензивността на светлината постепенно се променя по време на зареждане
Оранжево	<ul style="list-style-type: none">• Мига, когато услугата не е достъпна (MicroSIM картата е поставена)
Зелено	<ul style="list-style-type: none">• Мига, когато продуктът работи нормално• Мига, когато се получи обаждане• Мига, когато се прави обаждане• Променя се на зелено, веднага щом батерията се зареди напълно
Синьо	<ul style="list-style-type: none">• Мига по време на разговор

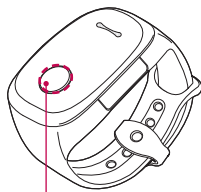

Бутон за захранване/избиране

Забележка: проверете LED на бутона за захранване/избиране, за да установите дали продуктът е включен. Ако продуктът работи нормално, бутонът за захранване/избиране мига в зелено с интервал от 10 секунди.

Осъществяване на връзка | Приложение KizON

- 1 Посетете магазина Google Play от вашия смартфон с Android, потърсете KizON и изтеглете приложението KizON.
- 2 Следвайте съветника за инсталация в приложението KizON, за да въведете:
 - Мобилният телефонен номер на SIM картата, използвана в кашката на KizON
 - Последните 6 цифри от KizON IMEI номера, напр. XXXXXX-XX-X12345-6 (можете да ги намерите на гърба на устройството KizON и на кутията на устройството)
- 3 Сега вашият смартфон ще се свърже към устройството KizON.

Забележка:

- Пазете регистрационния код, който сте получили по време на инициерирането. Ще трябва да настроите контактите.
- **Устройството, към което искате да свържете приложението KizON, трябва да работи под Android OS 4.1 или по-нова версия.**
- Можете да регистрирате до двама настойника за всеки продукт KizON. Първият и вторият настойник могат да ползват различни привилегии в приложението KizON.
- Настойникът може да регистрира до пет потребителя на KizON.
- Гостите са хора, които не са нито първият, нито вторият регистриран настойник.
- Настойникът може да регистрира до четири госта.
 - Настойникът може да се обажда и да получава обаждания от потребители на KizON.
 - Гостите могат само да се обаждат на потребителите на KizON.
- Настойниците могат да управляват повикванията, да търсят местоположение, да прегледват хронологията на местоположенията и имат достъп до настройките на KizON.
- Продуктът използва информация за местоположението, така че трябва да се съгласите с условията на използване, преди да използвате тази функция.
- Ако мощността на батерията на продукта достигне ниско ниво от 20% или по-малко, на настойниците се изпраща съобщение за местоположението на продукта и за зареждане на батерията поради ниско ниво на зарядка.

Провеждане и прекратяване на разговор от потребителя на продукта

- 1 Натиснете бутона за захранване/избиране еднократно и KizON ще възпроизведе мелодия, което означава, че устройството е включено.
- 2 Натиснете бутона за захранване/избиране за 1 секунда или когато чуете известието „Извършват повикване“, след което освободете бутона за захранване/избиране. След това KizON ще извърши повикване към главния настойник.
- 3 Ако главният настойник има активирана гласова поща на своя смартфон, тогава потребителят на KizON ще може да остави съобщение, ако гласовата поща автоматично премине в режим на записване, но потребителят не може да остави гласово съобщение чрез продукта KizON, ако трябва да натисне даден бутон, за да запише гласово съобщение.
- 4 Ако главният настойник няма активирана гласова поща и е забранил пренасочване на разговорите, повикването на потребителя на KizON ще бъде прехвърлено автоматично към втория регистриран настойник.
- 5 Ако главният настойник е задал "Отклоняване на разговори" в приложението KizON, то повикването на потребителя на KizON ще бъде прехвърлено автоматично към втория регистриран настойник.
- 6 За да приключите повикване, направено от потребителя на устройството KizON, натиснете и задръжте бутона за захранване/избиране за 1 секунда.

Забележка:

- Потребителят на KizON не може да избира друг номер, освен 2-та регистрирани номера на настойници. Потребителят може само да получава обаждания от гости.
- Ако повикването на потребителя на KizON е свързано към гласова поща, той може да остави съобщение и след това трябва да приключи разговора, като натисне бутона за захранване/избиране за 1 секунда.
- Избирателното повикване може да се използва за избиране на Настойник 2. Натиснете и освободете бутона за захранване/избиране веднъж, след което незабавно натиснете бутона за захранване/избиране, като го задръжте за повече от 1 секунда.
- След като KizON направи повикване до първия или втория настойник и ако след 45 секунди няма отговор от този настойник, KizON ще прекрати повикването и ще се опита да направи повикване до друг регистриран настойник. Тази функция е активна, когато и двамата настойници са регистрирани и когато функцията Отклоняване на разговори е изключена и при двамата.

Използване на продукта

Инсталиране на приложението KizON на устройството на законния настойник

За да използвате този продукт, трябва да го регистрирате в приложението на законния настойник.

За да свърже продукта към приложението KizON, законният настойник първо трябва да инсталира приложението KizON на смартфон с операционна система Android 4.1 или по-нова версия.

ЗАБЕЛЕЖКА: Функциите изпращане на съобщение и обаждане на устройството, което искате да свържете, трябва да бъдат налични.

Инсталиране на приложението KizON

- 1 Изтеглете приложението KizON от магазина Google Play и го инсталирайте на смартфона на законния настойник.
- 2 Инсталирайте приложението според ръководството за инсталиране на приложението KizON. На този етап въведете правилно телефонния номер за продукта, даден от търговеца на дребно.
 - ▶ Въведете последните шест цифри от KizON IMEI. Ако сте променили серийния номер, въведете първите шест символа от променения номер. Това е необходимо при настройка на настойник.

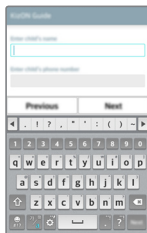

ЗАБЕЛЕЖКА: Променете шест-символния регистрационен номер в приложението от съображения за сигурност.

- 3 Ако инсталирате приложението KizON, автоматично се регистрирате като първи настойник. Настойникът, който е регистрирал продукта след първия настойник е вторият настойник.

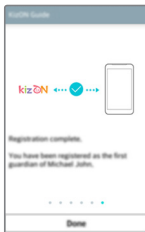

ЗАБЕЛЕЖКА:

- Този продукт се поддържа на смартфони с Android 4.1 или по-нова версия, на които функциите за обаждане/съобщения са директно налични.
- Приложението KizON е безплатно приложение. Ако изтеглите приложението, може да се прилагат мрежови такси.
- За да използвате този продукт, трябва да се съгласите с Условието за ползване и Потвърдителната бележка за ползване на услугата, както е посочено в ръководството за инсталиране на KizON.
- Тъй като приложението KizON се надгражда често, то може да се различава на места от описанието в ръководството.
- Можете да регистрирате до двама настойника за всеки продукт KizON. Първият и вторият настойник могат да ползват различни привилегии в приложението KizON.
- Настойникът може да регистрира до пет потребителя на KizON.
- Гостите са хора, които не са нито първият, нито вторият регистриран настойник.
- Настойникът може да регистрира до четири госта.
 - Настойникът може да се обаждат и да получава обаждания от потребители на KizON.
 - Гостите могат само да се обаждат на потребителите на KizON.

Регистриране на телефонен номер на гост

Потребителят може да получава обаждания от четирима гости за настойник, общо осем госта. Регистрирайте телефонния номер на гост в приложението KizON на настойника.

- 1 Отворете приложението KizON на устройството на настойника. След това изберете **Настройки** > **Разрешени контакти**.
- 2 Въведете името и телефонния номер на госта.

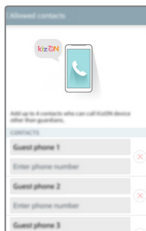

ЗАБЕЛЕЖКА:

- Можете да регистрирате всички налични телефонни номера на гост, включително номерата на техните фиксирани телефони (жични/безжични) и мобилни телефони.
- Потребителят може само да получава обаждания от гости. Обаждането на гости не е налично.
- Можете да регистрирате и модифицирате телефонните номера на гостите в приложението KizON.
- Уверете се, че сте въвели областните кодове, когато регистрирате номерата на стационарни телефони. Потребителят не може да получава обаждания от номера без областни кодове.
- Ако номер на мобилен телефон е бил променен, моля, регистрирайте новия номер на мобилен телефон. Потребителят не може да получава обаждания, ако регистрираният номер вече не се използва.

Използване на приложението KizON

Настойниците могат свободно да се свързват или да се обаждат на продуктите на KizON чрез приложението KizON.

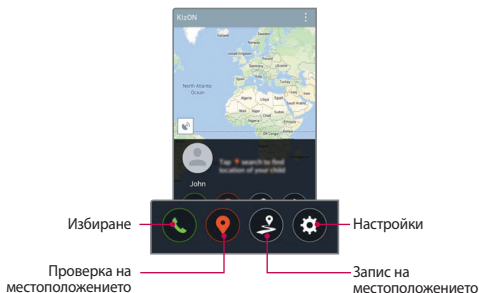

Повикване: за да изберете устройството KizON

Проверка на местоположение: за да проверите текущото местоположение на потребител на KizON

Запис на местоположение: за да прегледате хронологията на местоположенията

Настройки:

- 1 Конфигуриране на KizON устройство
- 2 Добавете номера на "Гости", за да позволите еднопосочно избиране само към устройството KizON
- 3 **Разрешаване/забраняване на обаждане чрез автомат. свързване** – ако е разрешено, се обажда чрез автоматично свързване на KizON, ако няма отговор след 10 секунди.
- 4 За да промени SIM картата на KizON, потребителят трябва да нулира устройството от меню **Настройки** > "Нулиране на устройство KizON", преди да бъде извадена SIM картата. Ако SIM картата бъде извадена без това нулиране, устройството KizON няма да може да комуникира с настойниците.

ЗАБЕЛЕЖКА:

- Информацията се обменя чрез SMS съобщения. Ето защо, ако добавите телефония номер на потребителя или думи като KizON към списъка с нежелана поща, продуктът може да не работи.
- Ще получите SMS, когато си взаимодействате с KizON, напр. при търсене на местоположение. Това е нормално и съдържа криптирани данни. Трябва да игнорирате тези текстови съобщения, но не добавяйте телефона на потребителя или думи като KizON в списък блокирани, защото продуктът може да не функционира. Няма да получите SMS, когато използвате LG G3 или LG G3s като устройство на настойника.

1. Извършване на обаждания

Натиснете  **Обаждане** в приложението KizON, за да се обадите на потребителя. За да получите обаждане, натиснете бутона **Захранване/избиране** на KizON.

ЗАБЕЛЕЖКА: Обаждането се получава автоматично след 10 секунди, дори ако потребителят не натисне **Бутон за захранване**, за да го получи.

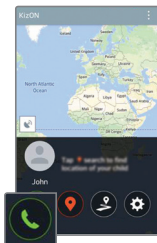

ЗАБЕЛЕЖКА:

- Ако настойникът прекрати обаждането, обаждането с потребителя в продукта KizON се прекратява.
- Потребителят на продукта KizON не може да прекрати полученото обаждане.

2. Проверяване на местоположението

Натиснете  **Търсене** в приложението KizON, за да се покаже текущото местоположение на потребителя.

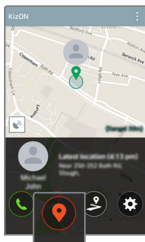

ЗАБЕЛЕЖКА:

- Законният настойник може да провери местоположението на потребителя чрез GPS и Wi-Fi. Затова, когато потребителят е разположен на място, на което не е наличен GPS или Wi-Fi, потребителят не може да бъде локализиран в приложението KizON на настойника.
- Wi-Fi на този продукт е само при приеман сигнал. (Няма наличен сигнал)
- Когато настойникът пусне Проверка на местоположението, продуктът излъчва звук, който посочва, че настойникът прави опит да локализира потребителя.
- Проверката на местоположение на продукт KizON чрез GPS може да не е успешна в зависимост от средата. В такъв случай, KizON прави опит да локализира потребителя чрез метод, различен от GPS. В някои случаи може да възникне грешка при локализирането в размер до няколко километра.
- Информация за местоположението се предоставя в резултат от проверка на GPS информация чрез Google. Затова може да възникне грешка в рамките на определен диапазон. В допълнение, ако потребителят е на закрито, локализирането може да бъде неточно или дори невъзможно.

3. Проверка на регистрите за търсене на местонахождение

Натиснете  **Маршрут** в приложението KizON, за да покажете списък с местонахождения на потребителя, които са били намерени от настоящия.

- **Регистър за търсене на местонахождение:** показва списък с всички опити за търсене на местонахождение и списък с отговори, получени от устройството KizON.

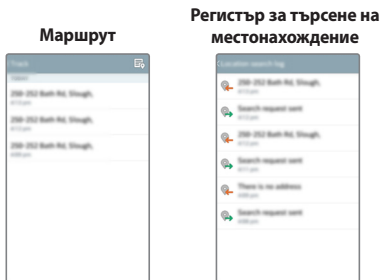

ЗАБЕЛЕЖКА:

- Устройството на настоящия получава запис на търсенията на местонахождението като съобщения. Редовно изчиствайте своята кутия за съобщения, за да избегнете изпълването на капацитета на кутията за съобщения.
- Такса за съобщения се прилага всеки път, когато настоящият локализира потребителя, тъй като всеки път, когато се извърши локализиране, се изпраща/получава съобщение. Моля, проверете своя план за обаждания предварително, за да избегнете прекомерни такси за съобщения.
- Ако има чести връзки между настоящия и потребителя, ние препоръчваме да проверявате от време на време таксите си за съобщения и да проверявате сметката си.

4. Настройки

Натиснете  **Настройки** в приложението KizON, за да конфигурирате различни настройки за продукта, като например настройки за уведомяването, устройството и силата на звука.

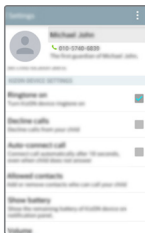

- **Места:** ако настойникът е настроил местоположения, които често се посещават от потребителя, името на местоположението се показва, когато настойникът локализира потребителя. Настройте местоположения с познати имена, като например Моят дом, Футболно игрище, Класна стая и У леля.

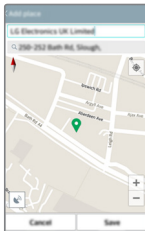

ЗАБЕЛЕЖКА:

- Може да бъде трудно да идентифицирате адресите, посочени в информацията за местоположение, защото те се показват като имена на улици и номера на къщи.
- Отклонение на местоположението може да се случи в зависимост от обстоятелствата по времето на локализиране.
- **Напомнния за местоположение:** Уведомява настойника за информацията за местоположението на потребителя в определен период от време.
- **Звук за звънене вкл.:** Можете да включите или изключите звука за звънене на продукта.
- **Откажете обаждания:** Можете да настроите продукта, така че потребителят да не може да прави обаждания към настойника.
- **Разрешени контакти:** Можете да регистрирате и редактирате телефонни номера на гости, от които обажданията са позволени към потребителя.
- **Показване на батерия:** Можете да проверявате зареждането на батерията на продукта чрез SMS съобщения.
- **Сила на звука:** Можете да увеличавате и намалявате силата на звука на всички звуци, излъчвани от продукта, като например звука за звънене и звука при докосване. (На разположение само на първия настойник.)
- **Тактилен звук:** Можете да настроите звука, който се генерира, когато натиснете за кратко Бутона за захранване. Поставете отметка, за да го включите. (На разположение само на първия настойник.)
- **Изключване:** Изключва продукта. (На разположение само на първия настойник.)
- **Език:** избор на език за гласовото насочване на KizON. (На разположение само на първия настойник.)

ЗАБЕЛЕЖКА:

- Когато нивото на заряд на батерията стане по-малко от 20% и 10%, на настойника се изпраща съобщение за изтощена батерия.
- Ако настройките на устройството KizON и приложението за смартфон на настойника не са синхронизирани, рестартирайте устройството KizON или стартирайте отново приложението, за да синхронизирате настройките.
- Потребителският интерфейс в приложението не се деактивира дори когато продуктът на потребителя на KizON се изключи.
- Когато продуктът не се зарежда, можете да проверите нивото на батерията, като щракнете два пъти върху Бутона за хранване или отстраните/свържете USB устройството чрез гласово съобщение.

Промяна/Изтриване на регистрационен номер на продукт KizON

Промяна на регистрационен номер на продукт KizON

- 1 Отворете приложението **KizON**. На екрана Настройки изберете бутона Меню или  > **Промяна на номера за стартиране**. Можете да промените съществуващия регистрационен номер на нов регистрационен номер.

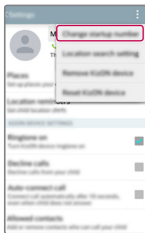

2 Въведете съществуващия регистрационен номер първо и след това го променете на нов регистрационен номер.

► Екраните, показани, когато първоначално промените своя регистрационен номер и когато промените своя регистрационен номер по-късно, са различни. Затова, моля, променяйте своя регистрационен номер в съответствие с ръководството на екрана.

**При първоначална промяна
на регистрационен номер**

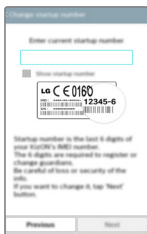

**При последваща промяна
на регистрационен номер**



Изтриване на продукт KizON

1 Отворете приложението **KizON** на екрана Настройки, изберете бутона Меню или  > **Премахване на устройство KizON**. След като прочетете отказа от гаранция, изберете **Да**, за да потвърдите изтриването.

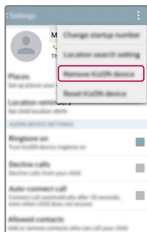

ЗАБЕЛЕЖКА:

- За да изтриете устройство KizON, устройството KizON трябва първо да бъде включено.
- Връзката с устройството KizON трябва да бъде добра.
- Не забравяйте съществуващия регистрационен номер, преди да изтриете продукт KizON, защото номерът е необходим, когато регистрирате повторно продукта.
- За да промените приоритетите на настойника, продължете, както следва: Ако първият настойник е изтрил продукта KizON, вторият настойник автоматично се регистрира като първи настойник. Ако оригиналният първи настойник регистрира повторно продукта KizON, то той става регистриран като втори настойник от този момент нататък.

Регистриране на продукт KizON на множество потребители

Настойникът може да регистрира продукти KizON за до пет потребителя. Натиснете бутона Меню или  на първия екран на приложението KizON, за да изберете **Добавяне на устройство KizON**.

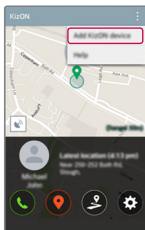

ЗАБЕЛЕЖКА:

- Ако искате да добавите нов продукт KizON, когато вече сте регистрирали максималния брой от пет продукта KizON на потребители, първо изтрийте едно от съществуващите устройства KizON и регистрирайте нов продукт.
- Ако сте регистрирали повече от два продукта, плъзнете областта на менюто в дъното на екрана на приложението наляво и надясно, за да прегледате информацията относно всеки регистриран продукт.

Извършване на повикване

Натиснете и задръжте бутона за захранване/избиране за 0,8 секунди, за да извършите повикване.

- 1** Повикване се извършва първо към първия настойник, регистриран в продукта.
- 2** Ако първият настойник няма възможност да приеме повикването и е активирал отклоняване на повикванията, повикването се прехвърля към втория настойник.
- 3** Ако вторият настойник също няма възможност да приеме повикването, опитът за повикване се прекратява автоматично.

Прекратяване на повикване

Ако потребителят е провел повикване към настойник, настойникът може да прекрати повикването, като натисне за кратко Бутона за захранване/избиране.

ЗАБЕЛЕЖКА:

- Потребителят не може да прекрати повиквания, първоначално направени от настойници или гости.
- Потребителят може да прекрати повикване, което е направено от потребителя, като натисне бутона за захранване/избиране.
- Ако първият настойник е отказал повикването или е прехвърлил разговора към гласова поща, повикването не се прехвърля към втория настойник.
- Потребителят може да получава обаждания от гости. Въпреки това, потребителят не може да провежда повиквания към никой гост.
- След като повикването към настойника е прехвърлено към гласова поща, потребителят може да остави гласово съобщение от продукта KizON, ако гласовата поща се променя автоматично в режим на записване, но потребителят не може да остави гласово съобщение от продукта KizON, ако потребителят трябва да натисне произволен бутон, за да запише гласово съобщение.
- С продукт KizON не могат да се провеждат разговори със спешни номера.

Използване на функцията Пълно възстановяване (нулиране до фабрични настройки)

За да възстановите вашето приложение KizON до първоначалното му състояние, използвайте пълно нулиране (фабрично нулиране), за да го инициализирате.

- 1 Включете KizON.
- 2 Свържете KizON към компютъра с помощта на USB кабел за данни.
- 3 Натиснете продължително **бутона за захранване/избиране** пет пъти.
- 4 Ще чуете няколко звукови сигнала, натиснете още веднъж **бутона за захранване/избиране** по време на тези звукови сигнали.
- 5 KizON ще мига в червено-оранжево-жълто по време на фабричното нулиране.
- 6 KizON ще се включи и ще прозвучи поздравът "Здравейте".
- 7 Приложението KizON е вече нулирано.

Регистриране на снимка на потребител на KizON

- Натиснете , за да добавите снимка на потребителя.
- За да промените името на потребителя, натиснете областта с името.

Преглед на Помощ

Отворете приложението **KizON**. След това изберете бутона Меню или , за да видите Помощта.

Прости решения за повечето проблеми

Ако имате следните проблеми...

Ако KizON не се включва...

Ако устройството KizON не отговаря на заявка на настойника...

Ако устройството KizON често спира да работи или усетите критични грешки при използването му...

Ако устройството KizON не може да приема/осъществява повиквания...

Ако другата страна не може да чуе гласа ми по време на повикване...

Опитайте следните решения.

Батерията може да е изтощена. Заредете достатъчно устройството KizON. После опитайте да включите устройството KizON.

- Проверете дали устройството KizON е включено.
- Проверете дали устройството KizON не е в зона без услуга или в зона с ограничена услуга. Проверете също дали вашата мрежа е в нормално състояние.
- Проверете дали заявеният номер е регистриран като телефонен номер на настойник на детето.
- Проверете дали заявеното съобщение е само за KizON.

Изключете устройството KizON, като натиснете и задържите бутона за захранване/избиране за повече от осем секунди. После включете устройството KizON, като натиснете и задържите бутона за захранване/избиране отново за повече от две секунди.

- Проверете дали устройството KizON и мобилното устройство са свързани едно с друго.
- Проверете дали мобилното устройство е свързано към правилната мрежа.
- Проверете дали мобилното устройство не е блокирало номера, към който прави повикване.
- Проверете дали мобилното устройство не е блокирало номера, от който получава повикване.

Проверете дали микрофонът не е покрит. Освен това говорете по-близо до микрофона.

Ако имате следните проблеми...	Опитайте следните решения.
Ако има ехо по време на повикване...	Намалете силата на звука от приложението KizON и опитайте да изберете отново. Може да има ехо, ако говорите в близост до другия участник. Отдалечете се на известно разстояние и опитайте повикването отново.
Ако качеството на повикването е лошо...	качеството на повикването може да е лошо в зависимост от състоянието на мрежата на мобилното устройство.
Ако възникне грешка в местоположението...	Позвънете на детето, за да получите местоположението, когато устройството KizON е в сграда, в област, която не се покрива от GPS, или на място, където няма интернет.
Ако настройките на устройството и на приложението KizON са различни...	Изключете и включете отново устройството KizON. Устройството KizON ще се синхронизира автоматично.
Ако животът на батерията (времето в режим на готовност) е намалял спрямо същия при закупуване на устройството KizON...	<ul style="list-style-type: none"> • Животът на батерията е по-кратък, ако сте оставили устройството KizON при ниски или високи температури. • Батерията е консуматив. Животът на батерията постепенно намалява спрямо времето на покупката.
Ако температурата на устройството KizON се повишава...	Топлината на устройството KizON може да се повиши, ако разговаряте продължително време. Това е нормално и не се отразява на работата или продължителността на сервизен живот на устройството KizON.

Ако имате следните проблеми...

Ако разговорът прекъсне по време на използване...

Опитайте следните решения.

Устройството KizON може да е прегряло. Ако разговорът е прекалено дълъг, той може да бъде прекъснат, за да се предпази устройството KizON от прегряване. Опитайте да позвъните отново, след като позволите на устройството KizON да се охлади за известно време.

Акcesoари

Тези акcesoари се предлагат за използване с вашия телефон. (Описаните по-долу елементи може да се различават)

Адаптер за пътуване

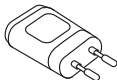

Кабел за данни



Кратко ръководство



Инструмент за отваряне на капака за SIM



ЗАБЕЛЕЖКА:

- Винаги използвайте оригинални акcesoари на LG.
- Ако не го направите, вашата гаранция може да стане невалидна.
- Акcesoарите може да са различни за различните региони.

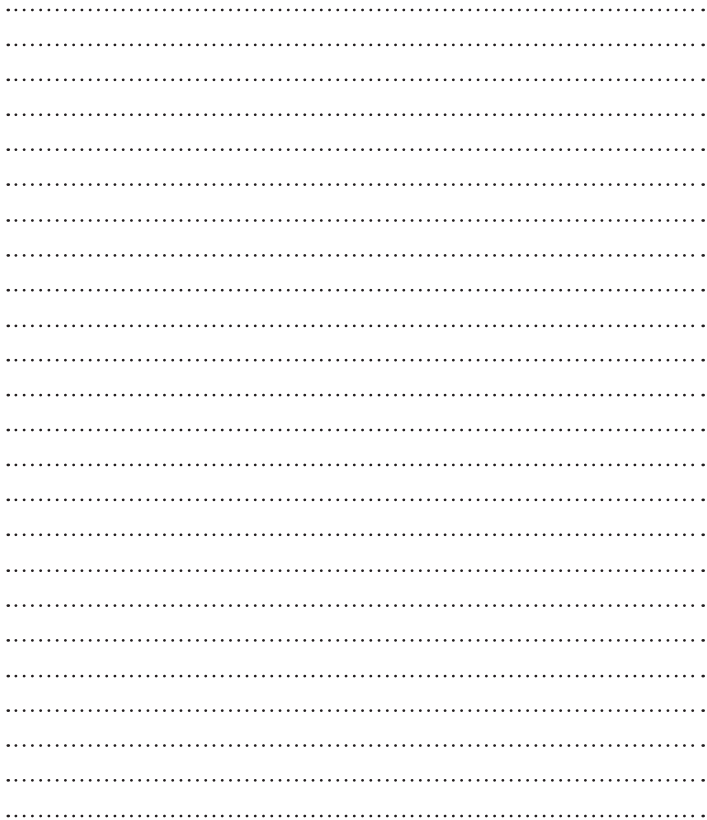

Корисничко упутство

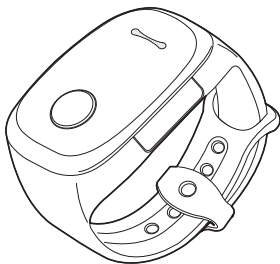

ДРУЖЕЉУБИВИ МОБИЛНИ ТЕЛЕФОН. ОВО НИЈЕ ИГРАЧКА.

Правно обавештење

Сврха KizON услуге је да омогући родитељима/старатељима, и другим пунолетним особама које су они одредили, да лако ступе у контакт са дететом. **Не треба да користите KizON услугу за друге ствари осим за оно за шта је намењена и компанија LGE неће прихватити одговорност за било коју неовлашћену употребу.**

Коришћењем KizON апликације и изричитим прихватањем услова коришћења и политике приватности апликације, **изјављујете и гарантујете компанији LG да сте дететов родитељ или старатељ и да у његово име пристајете да се прикупљају и користе његове информације** (што обухвата и информације о његовој локацији) у складу са условима коришћења и политике приватности KizON услуге.

Садржај

Упутства за безбедну и ефикасну употребу	3
Корисничке информације	13
Имена и функције делова	14
Преглед наруквице	14
Пуњење батерије	15
Ношење KizON наруквице	16
Укључивање/искључивање уређаја....	17
Три различите боје које приказује дугме за укључивање/искључивање и позиве.....	17
Успостављање везе KizON апликација	18
Упућивање и прекидање позива од стране корисника производа	19
Употреба производа	20
Инсталација апликације KizON на старатељевом уређају	20
Инсталација апликације KizON	20
Регистрација телефонског броја госта	22
Коришћење KizON апликације	23
1. Упућивање позива	24
2. Провера локације.....	25
3. Провера логова за тражење локације.....	26
4. Поставке	27
Промена/брисање регистрационог броја KizON производа.....	29
Промена регистрационог броја KizON производа.....	29
Брисање производа KizON	30
Регистрација више корисника производа KizON	31
Упућивање позива	32
Прекидање позива	32
Коришћење хардверског ресетовања (ресетовање на фабричке поставке) 33	
Регистрација фотографије корисника производа KizON	33
Приказ помоћи	33
Једноставна решења за већину проблема.....	34
Додатна опрема	36

Упутства за безбедну и ефикасну употребу

Прочитајте ова једноставна упутства. Непридржавање ових упутстава може да буде опасно или незаконито. Ако се појави грешка, у уређај је уграђена софтверска алатка која ће прикупљати евиденцију грешака. Ова алатка прикупља само податке који се односе на грешку. Евиденција се користи само за одређивање узрока грешке. Ове евиденције су шифриране и њима може да приступи само овлашћени сервис компаније LG ако треба да дате уређај на поправку.

Изложеност радио-таласима

Информације о излагању радио-таласима и SAR вредностима (Specific Absorption Rate).

Овај производ је пројектован тако да буде усаглашен са важећим безбедносним смерницама о излагању радио-таласима. Ове смернице су установљене од стране научних организација и обухватају дозвољене нивое излагања да би се осигурала безбедност сваке особе, без обзира на старост и здравствено стање.

- Смернице о излагању радио-таласима користе јединицу мере која се назива SAR (Specific Absorption Rate). Тестови за одређивање SAR вредности обављају се коришћењем стандардних метода за производ који емитује на својој највећој атестираној снази у свим испитиваним фреквентним опсезима.
- Иако SAR вредности за различите моделе LG производа варирају, сви уређаји су у складу са релевантним смерницама које се односе на излагање радио-таласима.
- SAR (специфична количина апсорбоване енергије) ограничење које је препоручила Међународна комисија за заштиту од нејонизујућих зрачења (International Commission on Non-Ionizing Radiation Protection, ICNIRP) је 2 W/kg на 10 г телесног ткива за употребу у близини уста или за ношење на телу или 4,0 W/kg на 10 г телесног ткива за ношење на удовима.
- Највиша SAR вредност за овај модел када је тестиран за употребу у близини уста (лица) је 0,537 W/kg (10 г), када се носи на телу 1,140 W/kg (10 г), а када се носи на удовима (ручном зглобу) је 2,170 W/kg (10 г).
- Овај уређај је тестиран за типичне радње када се носи на удовима (ручном зглобу) при чему је раздаљина између корисничког тела (ручног зглоба) и полеђине уређаја била 0 цм. Када се уређај користи за радње док се носи на телу, немојте држати уређај у близини металних елемената. Увек држите уређај најмање 0,5 цм далеко од торза. Поред тога, овај уређај је тестиран за типичне употребе поред уста (лица) тако да предњи део уређаја буде 1 cm удаљен од уста (лица) корисника.

УПОЗОРЕЊЕ

Немојте носити уређај док спавате.

Безбедносне мере предострожности

Безбедносне мере предострожности треба да се поштују пошто су направљене да спрече несреће и опасности помоћу безбедног и исправног коришћења производа.

 **Ако не budete пратили ова упутства, то може довести до тешке повреде или смрти.**

- Ако веома грми и сева, ископчајте кабл за напајање и кабл пуњача. Муње могу да изазову тешке повреде или пожар.
- На неке електронске/комуникационе производе могу да утичу електромагнетни таласи.
- Када користите производ на јавним местима, имајте у виду особе у окружењу.
- Немојте расклапати производ, протресати производ нити упућивати/примати позив током пуњења производа. То може да доведе до електричног удара, кратког споја или пожара.
- Немојте користити производ када је оштећен. Он може да изазове пожар, опекотине, повреде или електрични удар.
- Добро утакните кабл за напајање да се не би олабавио. Немојте савијати, повлачити, увртати, загревати нити сећи кабл за напајање. То може оштетити кабл и изазвати пожар или електрични удар.
- Немојте стављати тешке предмете на кабл за напајање. Да бисте очистили производ, ископчајте кабл за напајање и уклоните прашину са утикача. То може да изазове пожар или електрични удар.
- Чврсто поставите поклопце тако да стране супстанце не могу да уђу унутра.
- Избегавајте вибрације или ударе. Ако не користите производ, ископчајте кабл за напајање.
- Немојте притискати дугме за укључивање/искључивање када је производ мокар. Немојте додиривати производ, адаптер или кабл за напајање мокрим рукама.
- Немојте користити производ када је прикључни део напајања олабављен. Ако веза није стабилна, може доћи до прегревања или пожара.
- Немојте укључивати или искључивати производ ако је он на вашем уху.

- Ако имате проблема са срцем, будите пажљиви када подешавате јачину звука за долазне позиве. То може утицати на ваше срце.
- Користите оригинални пуњач и софтвер. Немојте користити овај производ за друге сврхе.
- Ако користите пуњач од других компанија, може се скратити радни век производа или он може експлодирати.
- Ако користите неодобрени софтвер, он може да оштети производ и изгубићете право на гаранцију.
- Немојте користити на високој влажности ни температури.
- Немојте дуго остављати производ под директним сунчевим зрацима (нпр. у колима) или на топлом покривачу, електричном подметачу или тепиху, односно на другим местима са високом влажношћу и температуром. Изглед производа може да претрпи трансформацију или експлозију.
- Немојте остављати производ близу огрлица, кључева, новчића, ексера и других металних предмета. Ако дође до кратког споја, производ може да експлодира.
- Водите рачуна да не прогутате производ или неки његов део. Можете се угушити.
- Немојте користити производ када постоји могућност експлозије. То може да утиче на високофреквентне уређаје. Безбедније је искључити производ приликом допуњавања.
- Немојте покривати нити уматавати производ ћебетом или нечим другим када га користите или пуните.
- Када батерија процури или се осећа неки мирис из ње, престаните да користите производ и удаљите га од ватре. Исцурела течност може да изазове пожар или да прогризе нешто.
- Ако прикључак пуњача или батерије није нормалан, немојте пунити производ и обратите се корисничкој служби компаније LG Electronics да бисте проверили производ у најближем сервисном центру компаније LG Electronics. (То може да изазове пожар)
- Ако користите магнетни носач за аутомобиле, производ можда неће радити исправно.
- Немојте испуштати, ударати нити протресати производ. Производ се може оштетити, можете се повредити или се унутрашња плоча може поломити.
- Ако дуго времена нећете користити производ, ископчајте кабл за напајање и чувајте производ на безбедном месту.
- Овај производ није водоотпоран. Стога, водите рачуна да производ не буде мокар.
- Ако пресвучете производ, изглед или површина производа могу да се оштете или производ може неисправно да ради. Ако пресвлака отпадне или сте алергични на

- одређени материјал, престаните да користите производ и обратите се лекару.
- Подаци сачувани на производу могу да се изгубе током поправљања или надограђивања.
 - Произвођач није одговоран за губитак података.
 - Немојте повезивати производ са другим уређајима на начин који није наведен у овом упутству.
 - Када се локација KizON уређаја рачуна уз помоћ метода различитих од GPS-a (Global Positioning System, глобални систем за позиционирање), као што су WiFi и ћелијско позиционирање, прецизност локације зависи од капацитета мреже пружаоца услуга мобилне телефоније, услова животне средине и нивоа интегритета пружаоца Google услуге гео-локације. Резултати које можете добити од KizON Услуга, што обухвата али није ограничено на тражене локације, можда неће бити прецизни.
 - Претрага локације уз помоћ A-GPS технологије користи размену података како би се добиле информације од GPS сателита за брже GPS позиционирање, што проузрокује одређене трошкове.
 - Исправно прикључите адаптер за пренос података или адаптер за пренос података и пуњење у прикључак на производу. Ако користите производ док прикључујете адаптер, прикључак може да се оштети. Када завршите са коришћењем адаптера, искључите га.
 - Ако изгубите производ или вам га украду, одмах пријавите да бисте зауставили коришћење.
 - Захтеви за локације и подешавања користе услугу кратких порука, што ствара одређене трошкове.
 - Кратке поруке се чувају у сандучету за поруке на старатељовом уређају. Редовно бришите поруке пошто се гомилају.
 - Сачуване вредности могу да се разликују између корисника и старатеља пошто се користи услуга кратких порука.
 - Време на KizON уређају када се проверава његова локација може да се разликује у зависности од окружења.
 - У случају да GPS не функционише ефикасно у одређеним географским подручјима (нпр. у зградама или планинским подручјима), KizON уређај ће користити друге технологије као што је Wi-Fi да би дао локацију која ће можда бити мање прецизна, до неколико километара разлике.
 - Локација KizON уређаја не може да се пронађе у зависности од стања KizON уређаја. У том случају упутите „Позив“ KizON-у да бисте то проверили.
 - Ако корисник притисне дугме док носи производ близу уха, може се оштетити слух.

Посебно унапред треба о овоме саветовати мало дете.

Чување и одржавање производа



УПОЗОРЕЊЕ

Користите само батерије, пуњаче и додатну опрему који су одобрени за употребу са овим моделом. Употреба других типова може поништити дозволу или гаранцију која важи за производ и може бити опасна.

- Немојте растављати овај уређај. За евентуалне поправке телефон однесите га квалификованом сервисеру.
- Поправке у гарантном року могу да подразумевају замену делова или штампаних плоча новим или поправљеним, по избору компаније LG, под условом да имају исту функционалност као делови које замењују.
- Уређај држите даље од електричних уређаја као што су телевизори, радио-апарати и рачунари.
- Уређај држите даље од топлотних извора као што су радијатори и шпорети.
- Немојте испуштати телефон.
- Уређај немојте излагати механичким вибрацијама и ударцима.
- Искључите производ кад год то захтевају посебни прописи који су на снази у тој области. На пример, немојте да користите производ у болници јер може утицати на рад осетљивих медицинских уређаја.
- Немојте да рукујете производом мокрим рукама док се пуни. Тако можете изазвати струјни удар или озбиљно оштетити производ.
- Немојте пунити телефон у близини запаљивих материјала јер се телефон може загрејати и може настати опасност од пожара.
- За чишћење спољашњости телефона немојте користити јаке хемикалије (као што су бензин, разређивачи или алкохол).
- Немојте пунити производ који лежи на намештају од меких материјала.
- Производ треба пунити у добро проветреним просторијама.
- Немојте излагати телефон густом диму или прашина.
- Производ немојте држати уз кредитне картице и карте за превоз јер може изменити податке на магнетним тракама.
- Производ чувајте даље од течности и влаге.

- Као и други електронски уређаји, производ се загрева у току нормалног коришћења. У случају веома дугог директног контакта са кожом, када не постоји адекватна вентилација, можете осетити нелагодности или може доћи до прегревања.
- Ако се ваш производ покваси, немојте притискати дугме за укључивање/искључивање и одмах га испокчајте да би се потпуно осушио. Немојте покушавати да убрзате сушење помоћу екстерног извора грејања као што су рерна, микроталасна пећница или фен.
- Течност у мокрој производу ће променити боју налепнице производа. Гаранција не обухвата оштећења која су проузрокована дејством течности.

Ефикасан рад производа

Електрични уређаји

Сви мобилни производи су подложни сметњама, што може утицати на перформансе.

- Немојте користити мобилни производ у близини медицинских уређаја без изричите дозволе. Немојте држати производ у близини пејсмејкера (нпр. у џепу на грудима).
- Мобилни производи могу утицати на рад неких слушних апарата.
- Може доћи до мањих сметњи на телевизору, радио-апарату, рачунару итд.
- Производ користите на температури између 0°C и 40°C, ако је могуће. Излагање производа екстремно ниским или високим температурама може да доведе до оштећења, квара или чак експлозије.

Безбедност у вожњи

Информишите се о законима и правилима о употреби мобилних производа у области у којој возите.

- Немојте држати производ у руци док возите.
- У потпуности се концентришите на вожњу.
- Ако то услови вожње захтевају, паркирајте се поред пута пре него што се јавите на позив.
- Енергија радио-таласа може утицати на неке електронске системе у возилу, као што је музички уређај и безбедносна опрема.
- Ако је ваше возило опремљено ваздушним јастуцима, немојте их блокирати инсталирањем бежичне и преносне опреме, то може довести до неисправног рада ваздушних јастука што може имати фаталне последице!

Средине у којима постоји опасност од експлозија

- Немојте користити производ на бензинским пумпама.
- Немојте користити телефон у близини горива или хемикалија.
- Немојте да одлажете запаљиве гасове, течности или експлозиве у преграду аутомобила у којој држите мобилни производ или додатну опрему.

У авиону

Бежични уређаји могу изазвати сметње у авиону.

- Искључите мобилни производ пре него што уђете у авион.
- Без изричите дозволе посаде немојте користити телефон ни док је авион на земљи.

Деца

Овај производ је намењен првенствено за комуникацију између родитеља и деце, са могућношћу гео-лоцирања. Уређај је намењен само за ношење на ручном зглобу за децу од 3 године или старију.



Упозорење! ОПАСНОСТ ОД ГУШЕЊА - мали делови. Није погодно за употребу код деце млађе од 3 године.

Информације о батерији и одржавање

- Батерија не мора бити потпуно испразњена пре поновног пуњења. За разлику од других батерија, није присутан меморијски ефекат који би могао да угрози перформансе батерије.
- Користите само пуњаче компаније LG. LG пуњачи су осмишљени тако да максимално продуже време трајања батерије.
- Немојте растављати батерију и водите рачуна да не изазовете кратак спој.
- Ако батерија није коришћена дуже време, напуните је да бисте јој повећали перформансе.
- Пуњач немојте излагати директној сунчевој светлости и немојте га користити у срединама са великом влажношћу, као што је купатило.

- Немојте остављати производ на топлим или хладним местима пошто то може умањити учинак батерије.
- Старе батерије одложите према упутствима произвођача. Рециклирајте кад то буде могуће. Немојте одлагати са отпадом из домаћинства.
- Пуњач увек искључите из зидне утичнице када се батерија напуни да не би додатно трошио струју.
- Стварно време трајања батерије зависи од конфигурације мреже, подешавања уређаја, начина коришћења, батерије и услова околине.
- Пазите да оштри предмети, као што су животињски зуби или канџе не дођу у додир са батеријом. Ово може да изазове пожар.

УПОЗОРЕЊЕ!

Обавештење у вези са заменом батерије

- Литијум-јонска батерија је опасна компонента која може да створи повреду.
- Ако батерију замени неквалификована особа, може доћи до оштећења уређаја.
- Немојте сами мењати батерију. Може доћи до оштећења батерије, што може довести до прегревања и повреда. Замену батерије препустите овлашћеном техничком лицу. Батерију треба рециклирати или одложити одвојено од кућног отпада.
- У случају да овај производ садржи батерију коју крајњи корисник не може једноставно да извади, LG препоручује да то уради квалификована особа, било да се ради о замени или рециклажи батерије након што се истроши. Како би се спречио настанак било каквог оштећења на производу, а и због личне сигурности корисник никако не треба да покушава сам да вади батерију, већ треба потражити стручну помоћ сервисног центра.
- Вађење батерије подразумева демонтажање кућишта уређаја, искључивање електричних проводника и опрезно вађење батерије користећи посебан алате. Ако Вам је потребна помоћ квалификоване осове да бисте видели како се то ради, посетите веб страницу <http://www.lge.com/global/sustainability/environment/take-back-recycling>.

КАКО АЖУРИРАТИ ПРОИЗВОД

Приступајте најновијим издањима фирмвера, новим функцијама и побољшањима софтвера.

- **Ажурирајте производ тако што ћете га повезати са рачунаром.** Више информација о коришћењу ове функције потражите на веб-локацији <http://www.lg.com/common/index.jsp> (изаберите земљу и језик).

ИЗЈАВА О УСКЛАЂЕНОСТИ

Компанија **LG Electronics** овим изјављује да је производ **LG-W105E** усклађен са основним захтевима и осталим релевантним одредбама Директиве **1999/5/EC**. Примерак Изјаве о усклађености доступан је на адреси **<http://www.lg.com/global/declaration>**

Напомена с информацијама о софтверу отвореног кода

Да бисте за GPL, LGPL, MPL и остале лиценце отвореног кода које овај производ садржи добили изворни код, посетите <http://opensource.lge.com>.

Осим изворног кода, сви наведени лицензни услови, гарантне изјаве и обавештења о ауторским правима доступни су за преузимање.

Компанија LG Electronics ће вам такође обезбедити отворени изворни код на CD-ROM-у на захтев е-поруком на opensource@lge.com, уз накнаду трошкова обављања овакве дистрибуције (попут цене медијума, транспорта и руковања). Ова понуда важи три (3) године од датума када сте купили производ.

Канцеларија задужена за усаглашеност овог производа:

LG Electronics Inc.

EU Representative, Krijgsman 1,

1186 DM Amstelveen, The Netherlands



Одлагање вашег старог уређаја

- 1 Сви електрични и електронски производи морају се одлагати засебно од градског отпада, на посебним местима за прикупљање отпада које одређује државна или локална управа.
- 2 Правилно одлагање старог уређаја спречиће потенцијалне негативне последице по околину и здравствено стање људи.
- 3 Више информација о одлагању старог уређаја потражите код градске власти, јавне комуналне службе или у продавници у којој сте купили уређај.



Одлагање потрошених батерија/акумулатора

- 1 Уз овај симбол могу се налазити и хемијски симболи живе (Hg), кадмијума (Cd) или олова (Pb) уколико батерија садржи више од 0,0005% живе, 0,002% кадмијума или 0,004% олова.
- 2 Батерије/акумулатори морају се одлагати засебно од градског отпада, на посебним местима за прикупљање отпада која је одредила државна или локална управа.
- 3 Правилно одлагање старих батерија/акумулатора спречиће потенцијалне штетне последице по околину и здравствено стање људи и животиња.
- 4 Више информација о одлагању старих батерија/акумулатора можете добити од градске власти, јавне комуналне службе или у продавници у којој сте купили уређај.

Корисничке информације

- Овај уређај је електромагнетно компатибилан за домаћинства (класа Б) (углавном за кућну употребу) и његова употреба је дозвољена у свим областима.
- Овом бежичном уређају није дозвољено да пружа услуге у вези са безбедношћу живота пошто на њега могу да утичу сметње.
- Илустрације могу да се разликују од оних на самом производу.
- Увек користите оригиналну додатну опрему компаније LG. Непридржавање овог савета може довести до поништавања гаранције.
- Расположена додатна опрема може да се разликује у зависности од региона, земље или добављача услуга.
- Садржај овог приручника може да се разликује у зависности од верзије софтвера, ваше земље или добављача услуга и подложен је променама без претходног обавештења.

Имена и функције делова

Преглед наруквице

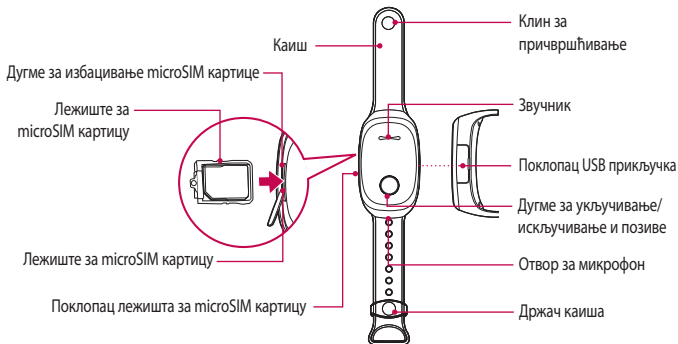

Пуњење батерије

Да бисте напунили батерију, отворите поклопац USB прикључка и повежите кабл за пуњење са производом.

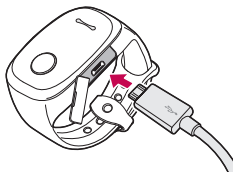

KizON је опремљен литијум-јонском полимерском батеријом. То омогућава да допуните батерију пре него што се потпуно испразни. Потребно је око 3 сата да се KizON потпуно напуни. Када батерија достигне 5% капацитета, LED диода на дугмету за укључивање/искључивање и позиве ће трептати црвено.

НАПОМЕНА:

- Немојте користити производ док се пуни.
- Када се пуњење заврши, уклоните кабл за пуњење из производа.
- Користите кабл за пуњење који је испоручен у кутији.
- Можете да проверите преостали ниво напуњености батерије ако двапут брзо притиснете дугме за укључивање/искључивање и позиве када се производ не пуни. **Апликација KizON ће извештавати о преосталом нивоу напуњености батерије путем звучног сигнала.**
- Повежите USB кабл за пренос података са производом тако да USB икона буде усмерена навише. Ако се USB кабл неисправно повеже, производ може критично да се оштети.
- Ако уочите нешто нерегуларно са пуњачем или конекторима батерије, немојте пунити производ. Контактирајте корисничку службу компаније LG Electronics да би производ прегледао најближи сервисни центар компаније LG Electronics. Коришћење неисправног пуњача представља ризик од пожара.

Ношење KizON наруквице

Горња страна

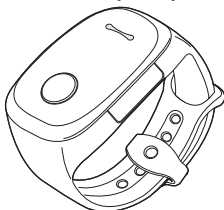

Доња страна

- 1 Ставите производ на корисников ручни зглоб тако да звучник буде усмерен навише и савијте каиш док не пронађете положај који је удобан кориснику.
- 2 Пронађите отвор на каишу на положају који је најудобнији за корисника и пажљиво уметните клин за причвршћивање у отвор тако да се причврсте и горњи и доњи каиш.
- 3 Померите држач каиша и прецизно га уметните кроз клин за причвршћивање да би производ могао још боље да се причврсти.

НАПОМЕНА:

- Немојте стављати производ око корисниковог ручног зглоба тако да буде сувише стегнут или сувише лабав.
- Будите пажљиви да се не оштете кожа или нокти док се носи производ.
- Немојте снажно повлачити или савијати производ ако не може да стане око ручног зглоба.
- Ако имате проблема приликом скидања производа, немојте га скидати на силу, већ потражите помоћ. Ако покушате да скинете производ на силу, можете изазвати повреду или оштетити производ.
- Каиш овог производа је направљен од полиуретана и може да избледи на светлу или да изгуби боју апсорбовањем боје из других контаминирајућих супстанци или материја. Ако дође до губитка боје на производу, смањите контаминацију брисањем запрљаних области помоћу крпе или пешкира на који сте нанели прах за пециво растворен у води.

Укључивање/искључивање уређаја

Притисните и задржите две секунде **дугме за укључивање/искључивање и позиве** да бисте укључили уређај. Чућете поздравну поруку која указује на то да је уређај укључен.

Притисните и задржите осам секунди **дугме за укључивање/искључивање и позиве** да бисте искључили напајање. Чућете обавештење „Упућујете позив“ праћено поздравом

Три различите боје које приказује дугме за укључивање/искључивање и позиве

Црвена, наранџаста, жута	<ul style="list-style-type: none">• Трепће када је омогућен SIM PIN на microSIM картици (ономогућите пре употребе)• Трепће кад није пронађена мрежа (MicroSIM картица није убачена)
Црвено	<ul style="list-style-type: none">• Трепће када је батерија празна• Интензитет светла се постепено мења током пуњења
Наранџаста	<ul style="list-style-type: none">• Трепће кад је ван домета (MicroSIM картица је убачена)
Зелено	<ul style="list-style-type: none">• Трепће када производ нормално ради• Трепће када стигне позив• Трепће приликом упућивања позива• Мења се у зелено када се батерија напуни до краја
Плаво	<ul style="list-style-type: none">• Трепће током позива

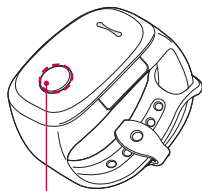

Дугме за укључивање/искључивање и позиве

НАПОМЕНА: Погледајте LED диоду на дугмету за укључивање/искључивање и позиве да бисте проверили да ли је производ укључен. Ако производ ради нормално, дугме за укључивање/искључивање и позиве трепће зеленом бојом у интервалима од 10 секунди.

Успостављање везе | KizON апликација

- 1 Посетите Google Play store на свом паметном телефону са Android платформом, претражите појам KizON и преузмите KizON апликацију.
- 2 Пратите чаробњака за подешавање у KizON апликацији да бисте унели:
 - Број мобилног телефона чија се SIM картица користи у KizON каишу
 - Последњих 6 цифара KizON IMEI броја нпр. XXXXXX-XX-X12345-6 (налази се на позадини KizON уређаја и на кутији уређаја)
- 3 Ваш паметни телефон ће сада бити повезан са KizON уређајем.

Напомена:

- Сачувајте регистрациони кôд који сте добили приликом иницијације. Биће вам потребан да бисте подесили контакте.
- **На уређају који желите да повежете са KizON апликацијом треба да буде инсталиран Android OS 4.1 или новији.**
- Можете да региструјете до два старатеља за сваки KizON производ. Први и други старатељ добијају различите привилегије за употребу у KizON апликацији.
- Старатељ може да региструје до пет KizON корисника.
- Гости су они који нису ни први ни други старатељ.
- Старатељ може да региструје до четири госта.
 - Старатељи могу да упућују позиве KizON корисницима и да примају позиве од њих.
 - Гости могу да упућују позиве само KizON корисницима.
- Старатељи могу да управљају позивима, претражују локације, прегледају историју локација и подешавања KizON уређаја.
- Производ користи информације о локацији, тако да је потребно да се сагласите са одредбама и условима пре него што будете могли да користите ову функцију.
- Ако снага батерије производа опадне на 20% или ниже, информација о локацији производа и порука о потреби за пуњењем батерије се шаљу старатељима.

Упућивање и прекидање позива од стране корисника производа

- 1 Притисните дугме за укључивање/искључивање и позиве једном и KizON уређај ће одсвирати мелодију која означава да је уређај укључен.
- 2 Притисните дугме за укључивање/искључивање и позиве 1 секунду и пустите га кад чујете обавештење „Упућујете позив“ (You're making a call). Апликација KizON ће тада упутити позив примарном старатељу.
- 3 Ако примарни старатељ има омогућену говорну пошту на паметном телефону, KizON корисници ће моћи да му оставе поруку само ако се режим снимања на говорној пошти аутоматски укључује, али ако је неопходно притиснути дугме за снимање говорне поште, корисници неће моћи да оставе говорну поруку преко KizON уређаја.
- 4 Ако примарном старатељу није укључена говорна пошта и онемогућено му је преусмеравање позива, позив корисника KizON уређаја ће бити аутоматски преусмерен другом регистрованом старатељу.
- 5 Ако је примарни старатељ поставио функцију „Одбиј позив“ у KizON апликацији, позив корисника KizON уређаја ће бити аутоматски преусмерен другом регистрованом старатељу.
- 6 Притисните и задржите 1 секунду дугме за укључивање/искључивање и позиве да бисте прекинули позив који је направљен с KizON уређаја.

Напомена:

- Корисник KizON уређаја не може да позива ниједан број осим два регистрована броја старатеља. Корисник може само да прима позиве од гостију.
- Ако је позив корисника KizON уређаја повезан са говорном поштом, они могу да оставе поруку и да окончају позив држањем дугмета за укључивање/искључивање и позиве притиснутим једну секунду.
- Другог старатеља можете звати селективним позивом. Притисните једном и отпустите дугме за укључивање/искључивање и позиве, а онда га одмах притисните и држите притиснуто више од 1 секунде.
- Ако се један од названих старатеља 45 секунди не јави на позив KizON уређаја, KizON ће прекинути позив и назвати другог регистрованог старатеља. Ова опција ради када су оба старатеља регистрована и када им је искључена опција одбијања позива.

Употреба производа

Инсталација апликације KizON на старатељевом уређају

Да бисте користили овај производ, морате га регистровати у апликацији коју користи старатељ.

Да би могао да повеже производ са апликацијом KizON, старатељ најпре мора да инсталира KizON на паметни телефон који ради под оперативним системом Android 4.1 или новијом верзијом.

НАПОМЕНА: Уређај који се повезује мора бити у стању да прима и шаље поруке и позиве.

Инсталација апликације KizON

- 1 Преузмите апликацију KizON са локације Google Play Store и инсталирајте је на паметни телефон који користи старатељ.
- 2 Инсталирајте апликацију KizON у складу са упутствима за инсталацију. Након тога, унесите телефонски број производа, који вам је дао продавац.
 - ▶ Унесите последњих шест цифара KizON IMEI броја. Ако сте мењали серијски број, унесите првих шест знакова промењеног броја. Ово је неопходно приликом подешавања старатеља.



НАПОМЕНА: Из безбедносних разлога је пожељно променити шестоцифрени регистрациони број у апликацији.

- 3** Уколико инсталирате апликацију KizON, бићете аутоматски регистровани као први старатељ. Старатељ који региструје производ после првог старатеља биће регистрован као други старатељ.

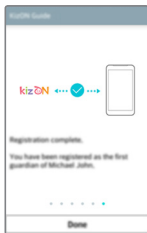

НАПОМЕНА:

- Овај производ подржава паметне телефоне који раде под оперативним системом Android 4.1 или новијом верзијом и на којима су слање и примање позива и порука непосредно доступни.
- Апликација KizON је бесплатна. Мрежни оператер би могао да вам наплати коришћење мреже уколико преузмете апликацију.
- Да бисте могли да користите овај производ, морате да се сагласите са Условима коришћења и Одредбама о употреби услуге који су наведени у упутству за инсталацију апликације KizON.
- Пошто се апликација KizON често надограђује, она ће се можда на неким местима разликовати од описа у овом упутству.
- Можете да региструјете до два старатеља за сваки KizON производ. Први и други старатељ добијају различите привилегије за употребу у KizON апликацији.
- Старатељ може да региструје до пет KizON корисника.
- Гости су они који нису ни први ни други старатељ.
- Старатељ може да региструје до четири госта.
 - Старатељи могу да упућују позиве KizON корисницима и да примају позиве од њих.
 - Гости могу да упућују позиве само KizON корисницима.

Регистрација телефонског броја госта

Корисник може да прима позиве од четири госта по старатељу, тј. укупно од осам гостију. Региструјте телефонски број госта у старатељевој апликацији KizON.

- 1 Отворите апликацију KizON на старатељевом уређају. Затим изаберите **Поставке** > **Омогућити контакте**.
- 2 Унесите име и телефонски број госта.

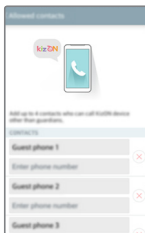

НАПОМЕНА:

- Могуће је регистровати све доступне телефонске бројеве госта, што обухвата бројеве са фиксних и мобилних мрежа.
- Корисник може само да прима позиве од гостију. Није могуће позивати госте.
- У апликацији KizON можете регистровати и мењати телефонске бројеве гостију.
- Не заборавите да унесете позивни број за бројеве из фиксне мреже. Корисник неће моћи да прима позиве са бројева фиксне мреже који немају позивни број.
- Уколико се број мобилног телефона промени, региструјте нови број. Корисник неће моћи да прима позиве са регистрованог броја који више није у употреби.

Коришћење KizON апликације

Старатељи могу слободно да се повезују са KizON производима или упућују позиве на њих помоћу KizON апликације.

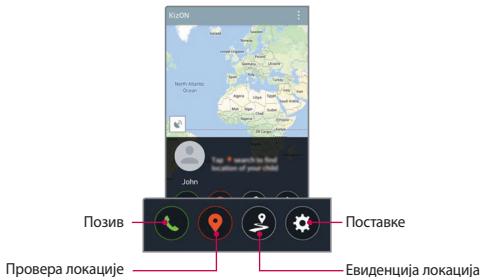

Позовите: да бисте позвали KizON уређај

Проверите локацију: да бисте проверили тренутну локацију корисника KizON уређаја

Бележење локације: да бисте прегледали историју локација

Поставке:

- 1 Подесите KizON уређај
- 2 Додајте бројеве „Гостију“ да бисте омогућили једносмерне позиве само ка KizON уређају
- 3 **Омогући / Ономогући позиве са аутоматским повезивањем** - Ако је омогућено, на позиве на KizON уређају се аутоматски одговара након 10 секунди.
- 4 Да би променио KizON's SIM картицу, корисник треба да ресетује уређај преко менија са Поставкама > „Ресетуј KizON уређај“ пре него што уклони SIM картицу. Ако се SIM картица уклони без ресетовања, KizON уређај неће моћи да комуницира са старатељима.

Напомена:

- Подаци се размењују путем SMS порука. Стога, ако додате корисников број телефона или речи као што је KizON у листу нежељених порука, производ можда неће радити.
- Добићете SMS поруку када користите нпр. KizON претрагу локације. Ово је уобичајено и садржи шифроване податке. Треба да игноришете ове поруке, али немојте додати број телефона корисника или речи као што је KizON на своју листу нежељене поште, јер уређај можда неће функционисати. Нећете добити SMS поруку ако користите LG G3 или LG G3s уређаје као старатељи.

1. Упућивање позива

Притисните  **Позив** у KizON апликацији да бисте позвали корисника.

Да бисте примили позив, притисните дугме за **Напајање/Позив** на KizON уређају.

НАПОМЕНА: Позив ће након десет секунди бити аутоматски прихваћен, чак и ако корисник не прими позив притиском на **дугме за укључивање/искључивање**.

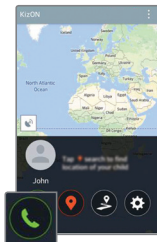

НАПОМЕНА:

- Уколико старатељ прекине позив, веза с корисником производа KizON ће бити прекинута.
- Корисник производа KizON не може да прекине примљени позив.

2. Провера локације

Притисните  **Претрага** у KizON апликацији да бисте видели тренутну локацију корисника.

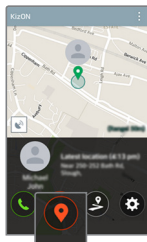

НАПОМЕНА:

- Старатељ може да проверава локацију корисника преко GPS и Wi-Fi мреже. Због овог може да се деси да, уколико се корисник налази на месту на којем нема пријема сигнала GPS или Wi-Fi мреже, старатељева KizON апликација не може да лоцира корисника.
- Wi-Fi веза производа је предвиђена само за примање сигнала. (Слање сигнала није могуће)
- Кад корисник покрене проверу локације, производ ће емитовати звучни сигнал који означава да је старатељ покушао да лоцира корисника.
- У зависности од окружења, лоцирање производа KizON преко GPS мреже може да буде неуспешно. У таквим случајевима ће KizON покушати да лоцира корисника на други начин. У неким случајевима може доћи до грешке у читавању локације од неколико километара.
- Информације о локацији се добијају путем провере GPS информација преко Google система. Стога може доћи до непрецизног читавања локације. Поред тога, лоцирање може бити нетачно или немогуће уколико се корисник налази у затвореној просторији.

3. Провера логова за тражење локације

Притисните  **Путања** у KizON апликацији да бисте приказали листу локација корисника које је пронашао старатељ.

- **Лог за тражење локације:** приказује листу покушаја лоцирања и листу одговора које је послао уређај KizON.

Путања



Лог за тражење локације

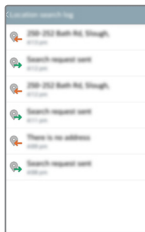

НАПОМЕНА:

- Старатељев уређај ће примити запис тражења локације у виду поруке. Не заборавите да бришете старе поруке да не бисте препунили пријемно сандуче.
- Порука се наплаћује кад год корисник затражи проверу локације јер се поруке шаљу и примају приликом провере локације. Унапред проверите тарифни план да бисте избегли превелике трошкове.
- Уколико често користите услугу тражења локације, препоручујемо да повремено проверавате цене порука и стање на рачуну.

4. Поставке

Притисните  **Поставке** у апликацији KizON да бисте конфигурисали разне поставке, као што су поставке обавештења, уређаја и јачине звука.

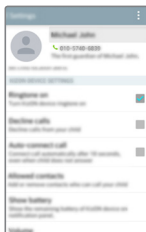

- **Места:** уколико је старатељ подесио локације на којима се корисник често задржава и уколико се корисник налази на некој од тих локација приликом тражења локације, биће приказано име локације. Подесите локације тако да имају позната имена, као што су: кућа, школа, игралиште, баба и деда.

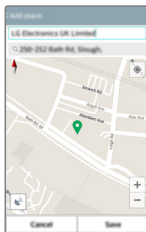

НАПОМЕНА:

- Препознавање адреса које се приказују у информацијама о локацији може бити тешко пошто се оне приказују у облику кућног броја или имена улице.
- Околности у време тражења локације могу да доведу до тога да не буде приказана тачна локација.
- **Подсетници о локацији:** старатељ ће у задато време добити обавештење о локацији на којој се корисник налази.
- **Укључи звоно:** укључивање или искључивање звона на производу.
- **Одбиј позив:** производ се може подесити тако да корисник не може да упућује позиве старатељу.
- **Омогућити контакте:** регистровање и уређивање телефонских бројева гостију са којих је дозвољено упућивати позиве кориснику.
- **Прикажи батерију:** провера нивоа напуњености батерије производа преко SMS порука.
- **Јачина звука:** повећавање или смањивање јачине свих звукова које производ емитује, као што су мелодија звона, тон позива и тон додира. (Доступно само првом старатељу.)
- **Тон додира:** можете подесити звук који се емитује приликом кратког притиска на тастер за укључивање/искључивање. Означите овде да бисте укључили ову могућност. (Доступно само првом старатељу.)
- **Искључи:** искључује производ. (Доступно само првом старатељу.)
- **Језик:** Одаберите језик гласовног водича за KizON уређај. (Доступно само првом старатељу.)

НАПОМЕНА:

- Упозорење о испразњеној батерији ће бити послато старатељу кад год се батерија испразни испод 20% и 10%.
- Уколико се поставке на производу KizON и у апликацији на старатељевом паметном телефону нису синхронизовале, поново покрените производ KizON или апликацију да бисте синхронизовали поставке.
- Кориснички интерфејс апликације остаје активан и ако је корисников KizON производ искључен.
- Можете проверити ниво напуњености батерије кад се производ не пуни тако што ћете двапут притиснути дугме за укључивање/искључивање или тако што ћете уклонити и повезати USB уређај гласовном поруком.

Промена/брисање регистрационог броја KizON производа

Промена регистрационог броја KizON производа

- 1 Отворите апликацију **KizON**. На екрану Поставке одаберите дугме Мени или  > **Промени број за покретање**. Можете заменити постојећи регистрациони број новим.

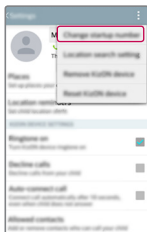

- 2 Најпре унесите постојећи регистрациони број, а затим га замените новим регистрационим бројем.
 - ▶ Екран који се приказује приликом прве промене регистрационог броја се разликује од екрана који се приказују приликом следећих промена. Стога измените регистрациони број пратећи упутства на екрану.

При првој промени
регистрационог броја

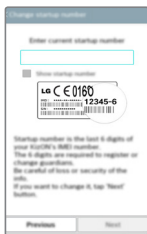

При следећим променама
регистрационог броја



Брисање производа KizON

- 1 Отворите апликацију **KizON**. На екрану Поставке изаберите тастер Мени или  > **Уклони KizON уређај**. Након што прочитате изјаву о одрицању одговорности, изаберите **Да** како бисте потврдили брисање.

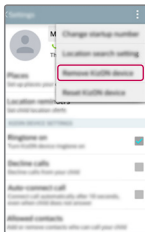

НАПОМЕНА:

- Брисање производа KizON је могуће једино ако је производ укључен.
- Веза са уређајем KizON мора бити добра.
- Немојте заборавити постојећи регистрациони број производа KizON који бришете пошто ће вам тај број требати кад будете поново регистровали производ.
- Да бисте променили приоритете старатеља, урадите следеће: уколико је први старатељ избрисао производ KizON, други старатељ ће аутоматски бити регистрован као први старатељ. Уколико оригинални први старатељ поново региструје KizON производ, биће регистрован као други старатељ.

Регистрација више корисника производа KizON

Старатељ може да региструје до пет корисника производа KizON. Притисните тастер Мени или  на првом екрану апликације KizON да бисте изабрали **Додај KizON уређај**.

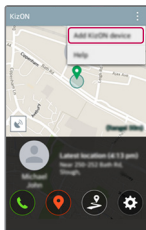

НАПОМЕНА:

- Уколико желите да региструјете нов производ KizON након што сте већ регистровали максималних пет корисника производа KizON, мораћете прво да избришете један од постојећих производа KizON, а затим да региструјете нови производ.
- Ако сте регистровали више од два производа, информације о сваком регистрованом производу можете погледати тако што ћете област Мени на дну екрана апликације повући улево или удесно.

Упућивање позива

Притисните и држите дугме за Напајање/Позив притиснуто 0,8 секунди да бисте упутили позив.

- 1 Позив се упућује првом регистрованом старатељу.
- 2 Уколико први старатељ не може да прими позив и омогућена му је функција „Одбиј позив“, позив ће се преусмерити другом старатељу.
- 3 Уколико и други старатељ не може да прими позив, доћи ће до аутоматског прекида позива.

Прекидање позива

Уколико је корисник позвао старатеља, старатељ може да прекине позив кратким притиском на дугме за укључивање/искључивање и позиве.

НАПОМЕНА:

- Корисник не може да прекине позив који су упутили старатељи или гости.
- Корисник може да прекине позив који је упутио притискањем дугмета за Напајање/позив.
- Уколико је први старатељ одбио да одговори на позив или је преусмерио позив на говорну пошту, позив се неће преусмерити другом старатељу.
- Корисник може да прима позиве од гостију. Међутим, корисник не може да упућује позиве гостима.
- Након што позив упућен старатељу буде преусмерен на његову говорну пошту, корисник може да остави говорну поруку преко KizON производа уколико се говорна пошта аутоматски пребацује на мод снимања, али корисник не може да остави говорну поруку преко KizON производа ако се од корисника захтева да притисне било које дугме да би се снимала порука говорне поште.
- Није могуће позивање бројева хитних служби са производа KizON.

Коришћење хардверског ресетовања (ресетовање на фабричке поставке)

Да бисте вратили KizON уређај у првобитно стање, употребите функцију Хардверско ресетовање (ресетовање на фабричке поставке) да бисте га иницијализовали.

- 1 Укључите KizON уређај.
- 2 Повежите KizON уређај са рачунаром помоћу USB кабла за пренос података.
- 3 Пет пута непрекидно притисните **дугме за укључивање/искључивање и позиве**.
- 4 Чућете неколико звучних сигнала, притисните једном **дугме за укључивање/искључивање и позиве** током ових звучних сигнала.
- 5 KizON ће трептати црвено-наранџасто-жуто током ресетовања на фабричке поставке.
- 6 KizON ће се укључити и чућете поздравну поруку.
- 7 KizON уређај је сада ресетован.

Регистрација фотографије корисника производа KizON

- Притисните  да бисте додали фотографију корисника.
- Притисните поље с именом да бисте променили име корисника.

Приказ помоћи

Отворите апликацију **KizON**. Затим изаберите тастер Мени или  да бисте погледали Помоћ.

Једноставна решења за већину проблема

Уколико имате следеће проблеме...

Уколико не можете да укључите KizON уређај...

Уколико KizON уређај не одговара на старатељев захтев...

Уколико KizON уређај често престаје да ради или се сусрећете са критичним грешкама приликом употребе...

Ако KizON уређај не може да прима/пупује позиве...

Ако друга страна не чује мој глас током позива...

Пробајте следећа решења.

Батерија је можда празна. Довољно напуните KizON уређај. Потом покушајте да га укључите.

- Проверите да ли је KizON уређај укључен.
- Проверите да ли је KizON уређај можда у подручју без домета или са ограниченим дометом. Проверите такође да ли вам мрежа нормално функционише.
- Проверите да ли је тражени број регистрован као број телефона дететовог старатеља.
- Проверите да ли је порука са захтевом намењена само за KizON уређај.

Искључите KizON уређај пристискањем и држањем дугмета за Напајање/Позив дуже од осам секунди. Потом укључите KizON уређај поновним пристискањем и држањем дугмета за Напајање/Позив дуже од две секунде.

- Проверите да ли су KizON уређај и мобилни уређај међусобно повезани.
- Проверите да ли је мобилни уређај повезан на исправну мрежу.
- Проверите да ли је мобилни уређај блокирао број који се позива.
- Проверите да ли је мобилни уређај блокирао број који позива.

Проверите да ли је микрофон можда прекривен. Такође, говорите у микрофон изблиза.

Уколико имате следеће проблеме...

Уколико гласови одзвањају током позива...

Ако је квалитет позива лош...

Уколико се појави грешка у вези са локацијом...

Ако су поставке KizON уређаја и апликације различите...

Ако се трајање батерије (када је у приправности) смањило од тренутка када је купљен KizON уређај...

Ако се KizON уређај загрева...

Ако се позив прекида током употребе...

Пробајте следећа решења.

Смањите јачину гласа у KizON апликацији и позовите поново. Гласови могу да одзвањају ако разговарате са особом која се налази у непосредној близини. Одаљите се од те особе и позовите поново.

Квалитет позива може бити лош због статуса мреже мобилног уређаја.

Позовите дете да бисте добили локацију када је KizON уређај унутра, у подручју које GPS не покрива или на месту где није доступан интернет.

Искључите па укључите KizON уређај. KizON уређај ће аутоматски извршити синхронизацију.

- Трајање батерије је краће ако сте KizON уређај оставили на ниској или високој температури.
- Батерија је потрошна ствар. Њено трајање се постепено смањује од тренутка куповине.

Температура KizON уређаја може да порасте ако ваш позив дуго траје.

Ово је уобичајено и не утиче на учинак или век трајања KizON уређаја.

KizON уређај се можда прегрејао. Ако позив предуго траје, позив ће можда бити прекинут да би се KizON уређај заштитио од прегревања. Позовите поново након што оставите KizON уређај на неко време да се охлади.

Додатна опрема

Ова додатна опрема доступна је за ваш телефон. (Предмети описани у наставку могу бити опциони.)

Путни адаптер

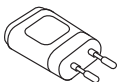

Кабл за пренос података

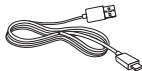

Водич за брзи почетак



Отварање држача SIM картице



НАПОМЕНА:

- Увек користите оригиналну додатну опрему компаније LG.
- Непридржавање овог савета може довести до поништавања гаранције.
- Додатна опрема може да се разликује у зависности од региона.

Упатство за употреба

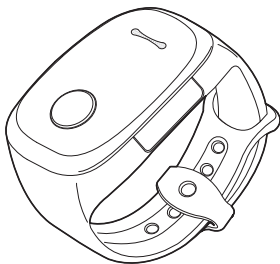

МОБИЛЕН ТЕЛЕФОН ЗА КОМУНИКАЦИЈА. ОВА НЕ Е ИГРАЧКА.

Правно известување

Целта на услугата KizON е да им се овозможи на родителите/старателите, и на другите возрастни лица кои ќе ги препорачаат, лесно поврзување со нивните деца. **Услугата KizON не треба да ја користите на начин за којшто не е наменета и LGE не прифаќа никаква одговорност за таквата неовластена употреба.**

Со користењето на апликацијата KizON и експлицитното прифаќање на Условите за користење на апликацијата и Политиката за приватност, **вие гарантирате на LG дека сте родител/старател на детето и се согласувате во нивно име на прибирањето и користењето на нивните информации** (вклучувајќи информации за нивната локација) во согласност со Условите за користење на KizON и Политиката за приватност.

Содржина

Напатствија за безбедно и ефикасно користење	3
Информации за корисниците	14
Имиња и функции на делови	15
Преглед на ременот	15
Полнење на батеријата	16
Носење на KizON ременот	17
Вклучување/исклучување на производот	18
Три бои кои се прикажуваат на копчето за напојување/повик	18
Воспоставување на врска Апликација KizON	19
Внесување на бројот на старателот .	19
Внесување на бројот на гостинот	19
Повикување и прекинување на врската од страна на корисникот на производот	20
Користење на производот	21
Инсталирање на апликацијата KizON на уредот на старателот	21
Инсталирање на апликацијата KizON	21
Регистрирање на гостински телефонски број	23
Користење на апликацијата KizON ..	24
1. Започнување на повици	25
2. Проверка на локацијата	26
3. Проверка на евиденција за пребарување на локации	27
4. Поставки	28
Промена/бришење на регистрацискиот број на KizON производот	30
Промена на регистрацискиот број на KizON	30
Бришење на KizON производот	31
Регистрирање на KizON производите од повеќе корисници	32
Започнување на повик	33
Завршување на повик	34
Користење на Хардверско ресетирање (Фабричко ресетирање)	34
Регистрирање на фотографија од корисник на KizON	35
Преглед на Помош	35
Едноставни решенија за повеќето проблеми	36
Дополнителна опрема	39

Напатствија за безбедно и ефикасно користење

Ве молиме прочитајте ги овие едноставни инструкции. Нивното непочитување може да биде опасно или противзаконско. Доколку настане грешка, во вашиот уред е вградена софтверска алатка која ќе запише дневник за евиденција на грешки. Оваа алатка прибира само податоци кои се специфични за грешката. Дневникот за евиденција се користи само за да се одреди причината за грешката. Овие дневници за евиденција се шифрирани и до нив може да пристапи единствено овластен LG центар за поправки каде би требало да го однесете вашиот уред за поправка.

Изложување на радиофреквентна енергија

Информации за изложување на радиобранови и специфична апсорпциона стапка (SAR). Овој производ е дизајниран за да ги задоволува безбедносните барања за изложување на радиобранови. Овие барања се базираат на научни упатства кои вклучуваат граници на безбедност потребни да ја гарантираат сигурноста на сите луѓе, независно од нивната возраст или здравствена состојба.

- Во упатствата за изложување на радиобранови се користи мерна единица позната како специфична апсорпциона стапка или SAR. Тестот за SAR се спроведува со употребување на стандардни методи при кои производот емитува на највисокото потврдено енергетско ниво на сите користени фреквентни појаси.
- Иако постојат разлики помеѓу нивото на SAR кај различни модели на LG производи, сите тие се дизајнирани да ги задоволат релевантните мерки за изложување на радиобранови.
- Границата на SAR препорачана од Меѓународната комисија за заштита од нејонизирачко зрачење (ICNIRP) е 2W/kg во просек на 10 грама ткиво за SAR на уста и за носење на телото или 4,0 W/kg во просек на 10 грама ткиво за SAR на раце.
- Највисоката вредност на SAR за овој модел тестиран при поставување веднаш до уста(лице) изнесува 0,537 W/kg (10g), при носење на телото е 1,140 W/kg (10g), а при поставеност на раце(рачен зглоб) изнесува 2,170 W/kg (10g).
- Овој уред е тестиран за типични услови на носење на раце(рачен зглоб) на оддалеченост од 0 cm помеѓу телото на корисникот(рачен зглоб) и задната страна на уредот. Кога уредот се користи за носење на телото, не го држете уредот во близина на метални елементи. Секогаш поставувајте го производот на растојание од најмалку 0,5 cm од торзото на телото. Дополнително, овој уред е тестиран за типични услови на носење веднаш до уста(лице) со предната страна на уредот на оддалеченост од 1 cm помеѓу устата на корисникот(лицето) и предната страна на уредот.

ПРЕДУПРЕДУВАЊЕ

Немојте да го носите уредот додека спиете.

Мерки на претпазливост

Мерките на претпазливост треба да се применуваат бидејќи тие се наменети да спречат несреќи и опасности со безбедно и правилно користење на производот.

 **Доколку не ги следите овие упатства, може да дојде до сериозни повреди или смрт.**

- При силни грмотевици, исклучете го кабелот за напојување и кабелот за полнење. Грмотевиците може да предизвикаат сериозни повреди или пожар.
- Одредени електронски/комуникациски производи може да бидат под влијание на електромагнетните бранови.
- Кога го користите овој производ на јавно место, имајте обсири за другите.
- Немојте да го расклопувате производот, да го протресувате, ниту пак да започнувате/ примате повици додека производот се полни. Ова може да доведе до електричен удар, краток спој или пожар.
- Немојте да го користите производот доколку е оштетен. Ова може да доведе до пожар, изгореници, повреди или електричен удар.
- Прицврстете го кабелот за напојување за да не се разлабави. Немојте да го превиткувате, извртувате, повлекувате, прегревате или да го сечете кабелот за напојување. Кабелот може да се оштети и да предизвика пожар или електричен удар.
- Не поставувајте тешки предмети врз кабелот за напојување. За да го исчистите производот, исклучете го кабелот за напојување и отстранете ја правта од приклучокот. Ова може да предизвика пожар или електричен удар.
- Добро прицврстете ги капачиња за да не можат да навлезат надворешни честички.
- Избегнувајте вибрации или удари. Доколку не го користите производот, исклучете го кабелот за напојување.
- Немојте да го притискате копчето за напојување кога производот е влажен. Немојте да го допирате производот, адаптерот или кабелот за напојување со влажни раце.
- Немојте да го користите производот кога делот за приклучување на кабелот е олабавен. Доколку поврзувањето не е стабилно, може да дојде до прегревање или пожар.

- Немојте да го вклучувате или исклучувате производот додека се наоѓа до вашето уво.
- Доколку имате срцеви проблеми, внимавајте при поставување на јачината на звукот за влезните повици. Тоа може да влијае на вашето срце.
- Користете ја оригиналната галантерија за полначот и лиценциран софтвер. Немојте да го користите производот за други цели.
- Доколку користите полнач од други компании, производот може да има намален век на траење или да експлодира.
- Доколку користите нелиценциран софтвер, тој може да го оштети производот и нема да можете да ја користите гарантната услуга.
- Немојте да го користите производот при висока влажност и високи температури.
- Немојте да го оставате производот на директно сончево озрачување (на пр. во автомобил), или на топло ќебе, електрично пернице или килим подолг временски период, или на други места со висока влажност и високи температури. Изгледот на производот може да претрпи промени или да експлодира.
- Немојте да го оставате производот во близина на ланчиња, клучеви, монети, клинц и други метални предмети. Доколку настане краток спој, производот може да експлодира.
- Внимавајте да не го голтнете производот или некој негов дел. Може да се задушите.
- Немојте да го користите производот на места каде што постои опасност од експлозија. Ова може да влијае на високофреквентните уреди. Побезбедно е да се исклучи производот кога се полни гориво.
- Немојте да го покривате или обвиткувате производот со ќебе додека го користите или додека го полните.
- Кога батеријата ќе почне да тече и да мириса, запрете со користењето на производот и оддалечете го од оган. Истечената течност може да предизвика пожар или пукање.
- Доколку приклучокот на полначот или на батеријата не е нормален, немојте да го полните производот и обратете се до Центарот за услуги за корисници на LG за да го проверат производот во најблискиот Центар за услуги на LG Electronics. (Ова може да предизвика пожар)
- Доколку користите магнетен држач за автомобил, производот може да не функционира правилно.
- Немојте да го испуштате, удирате или да го протресувате производот. Производот може да се оштети и да ве повреди или таблата однатре може да се скрши.
- Доколку не го користите производот подолг временски период, исклучете го кабелот за напојување и чувајте го производот на безбедно место.

- Овој производ не е водоотпорен. Затоа, внимавајте производот да не се навлажни.
- Доколку го обвиткате производот, изгледот или површината на производот може да се оштети или производот може да не функционира правилно. Доколку обвивката отпадне или сте алергични на одреден материјал, запрете со користењето на производот и обратете се на вашиот доктор.
- Податоците кои се зачувани на производот може да се загубат при поправка или надградба.
- Производителот не е одговорен за загубата на податоците.
- Немојте да го поврзвате производот на друг уред на начин кој не е опишан во водичот.
- Кога локацијата на KizON се одредува со користење на други методи различни од GPS како позиционирање со WiFi и мобилно позиционирање, прецизноста на локацијата зависи од можностите на обезбедувачот на мобилната мрежа, условите на опкружувањето и нивото на интегритет на обезбедувачот на услугата на Google за гео-лоцирање. Резултатите кои ќе ги добиете од KizON услугата, вклучувајќи но не ограничувајќи се на бараните локации може да не бидат прецизни.
- Пребарувањето локации со користење на технологијата A-GPS користи пренос на податоци за да добие GPS сателитски информации за побрзо GPS позиционирање, што предизвикува трошоци.
- Правилно приклучете го адаптерот за пренос на податоци или адаптерот за пренос на податоци и полнење во приклучокот на производот. Доколку го користите производот при вклучување на адаптерот, приклучокот може да се оштети. Откако ќе завршите со користење на адаптерот, исклучете го.
- Доколку производот се загуби или е украден, веднаш поднесете барање за запирање на користењето.
- Барањето за локација и поставувањето ја користат услугата за кратки пораки, што си носи свои трошоци.
- Кратките пораки се зачувуваат во сандачето за пораки на уредот на старателот. Редовно бришете ги пораките бидејќи се акумулираат.
- При користењето на кратките пораки, зачуваните вредности може да се разликуваат помеѓу корисникот и старателот.
- Времето на KizON кога се проверува локацијата на KizON може да се разликува во зависност од опкружувањето.
- Во случај GPS да не функционира ефикасно во одредени географски области (на пр. во згради или планински предели), KizON ќе користи други технологии како Wi-Fi за да одреди локација која можеби ќе биде понебрецизна, во опсег од неколку километри.

- Локацијата на KizON не може да се пронајде во зависност од состојбата на KizON. Во овој случај, "повикајте" го KizON за да извршите проверка.
- Доколку корисникот го притисне копчето додека производот се наоѓа близу до увото, тоа може да го оштети слухот. На малите деца ова особено треба да им се советува.

Чување и одржување на производот

ПРЕДУПРЕДУВАЊЕ

Користете само батерии, полначи и друга дополнителна опрема одобрена за користење со овој одреден модел. Користењето на кои било други видови може да поништи секаква потврда или гаранција која важи за производот, а исто така може да биде и опасно.

- Не расклопувајте го овој уред. Однесете го на квалификуван сервисер доколку е потребна негова поправка.
- Поправките извршени под гаранција, по проценка на LG, може да вклучат делови или електронски плочи за замена кои ќе бидат нови или репарирани, доколку тие имаат еднаква функционалност со оние делови кои се заменуваат.
- Уредот држете го подалеку од електрични уреди како на пр. телевизори, радиоприемници и компјутери.
- Уредот држете го подалеку од извори на топлина како што се радијаторите и шпоретите.
- Не дозволувајте да ви падне телефонот.
- Немојте да го изложувате уредот на механички вибрации или потреси.
- Исклучете го производот на места каде тоа се бара со специјални прописи. На пример, немојте да го користите производот во болници каде уредот може да влијае на медицинската опрема.
- Немојте да ракувате со производот со влажни раце додека се врши дополнување. Може да дојде до електричен удар и сериозно оштетување на вашиот производ.
- Немојте да го полните производот во близина на запаливи материјали бидејќи тој може да стане жешок и да предизвика опасност од пожар.
- Користете сува ткаенина за чистење на надворешноста на уредот (немојте да користите растворувачи како бензол, разредувач или алкохол).
- Немојте да го полните производот кога е поставен на мек мебел.
- Производот треба да се полни во добро проветрена просторија.

- Немојте да го изложувате уредот на прекумерни количества дим или прав.
- Производот држете го подалеку од кредитни картички или возни билети; може да влијае на информациите од магнетните ленти.
- Не изложувајте го производот на течности или влага.
- Како и многу други електронски уреди, вашиот производ генерира топлина за време на нормалното работење. Екстремно долгиот директен допир со кожата во отсуство на соодветна вентилација може да резултира со непријатно чувство или прегревање.
- Доколку вашиот производ се наводени, немојте да го притискате копчето за напојување и веднаш исклучете го за целосно да се исуши. Не обидувајте се да го забрзате процесот на сушење со надворешен извор на топлина, како печка, микробранова печка или фен за коса.
- Течноста во наводенетиот производ ќе ја промени бојата на ознаката на производот. Оштетувањето на уредот како резултат на изложување на течност не е опфатено со гаранцијата.

Ефикасно користење на производот

Електронски уреди

Кај сите мобилни производи може да се јават пречки, кои може да влијаат на работата.

- Не употребувајте го вашиот мобилен производ во близина на медицинска опрема без да побарате дозвола. Избегнувајте да го ставате производот во близина на пејсмејкер, на пример, во вашиот горен џеб.
- Кај одредени помагала за слушање може да се јават пречки заради мобилните производи.
- Помали пречки може да се јават кај телевизорите, радиоприемниците, компјутерите, итн.
- Користете го вашиот производ на температури помеѓу 00С и 400С, доколку е можно. Изложувањето на вашиот производ на екстремно високи или ниски температури може да резултира со оштетување, неправилна работа, па дури и експлозија.

Безбедност при патување

Запознајте се со законот и прописите за употреба на мобилните производи во подрачјата во кои возите.

- Не употребувајте уред за во рака додека возите.

- Посветете го целосното внимание на возењето.
- Застанете покрај патот пред да се започнете или одговорите на повик доколку тоа го налагаат условите за возење.
- RF енергијата може да влијае врз некои електронски системи во вашето возило, на пр. врз стерео уредот или безбедносната опрема.
- Ако вашето возило е опремено со воздушно перниче, внимавајте да не го попречите со инсталираната или преносливата безжична опрема. Може да дојде до неисправност на воздушното перниче или сериозни повреди заради неправилното функционирање.

Подрачја на можни експлозии

- Не употребувајте го производот на места каде се полни гориво.
- Не употребувајте го во близина на горива и хемиски средства.
- Не пренесувајте или чувајте запаливи гасови, течности или експлозивни материјали во истиот дел на возилото во кој го чувате мобилниот производ или дополнителната опрема.

Во авион

Безжичните уреди може да предизвикаат пречки во авион.

- Исклучете го вашиот мобилен производ пред да се качите во авионот.
- Немојте да го користите додека авионот е на земја без дозвола од екипажот на авионот.

Деца

Овој производ во основа е наменет како уред за комуникација помеѓу родителите и децата, со можности за гео-лоцирање. Уредот е наменет исклучиво за користење на рачниот зглоб од деца на возраст од 3 години и поголеми.



Предупредување! ОПАСНОСТ ОД ЗАДУШУВАЊЕ - мали делови. Не е погодно за употреба од деца помали од 3 години.

Информации и грижа за батеријата

- Не морате целосно да ја испразните батеријата пред да ја ставите повторно да се полни. За разлика од други системи на батерии, не постои мемориски ефект кој може да влијае на перформансите на батеријата.
- Употребувајте само LG полначи. LG полначите се дизајнирани да го максимизираат работниот век на батеријата.
- Не расклопувајте ја батеријата и внимавајте да не направите краток спој.
- Дополнете ја батеријата доколку подолго време не била користена, за да се продолжи векот на траење.
- Не изложувајте го полначот на батеријата на директна сончева светлина и не употребувајте го во услови на висока влажност, на пример во бањи.
- Немојте да го чувате производот на жешки или ладни места, бидејќи тоа може да ги намали неговите перформанси.
- Отстранете ги истрошените батерии во согласност со упатството од производителот. Ве молиме извршете рециклирање кога е можно. Не отстранувајте ги заедно со отпадот од домаќинствата.
- Секогаш вадете го полначот од ѕидниот приклучок откако производот целосно ќе се наполни, за да избегнете непотребна потрошувачка на енергија на полначот.
- Реалното траење на батеријата зависи од конфигурацијата на мрежата, поставките на производот, начинот на користење, како и состојбата на батеријата и околината.
- Внимавајте никакви остри предмети како на пр. заби од животни или нокти да не дојдат во контакт со батеријата. Ова може да предизвика пожар.

ПРЕДУПРЕДУВАЊЕ!

Известување за промена на батеријата

- Литиум-јонската батерија е опасна компонента која може да предизвика повредување.
- Менувањето на батеријата од страна на неквалификувани лица може да доведе до оштетување на вашиот уред.
- Не ги отстранувајте батериите сами. Батеријата може да биде оштетена, што може да предизвика прегрејување и повреда. Батеријата мора да биде заменета од страна на овластен сервисер. Батеријата треба да се рециклира или да се отстрани одделно од отпадот од домаќинствата.
- Доколку производот содржи батерија што е вградена во производот и што не можат крајните корисници да ја отстранат, LG препорачува батеријата да ја отстранат само квалификувани професионални лица, било да е за менување или за рециклирање по истекот на животниот век на производот. За да спречат оштетување на производот и поради нивна сопствена безбедност, корисниците не треба да се обидуваат да ја отстрануваат батеријата и треба да ја контактираат линијата за помош при услуги на LG или други независни испорачувачи на услуги.
- Отстранувањето на батеријата значи и расклопување на куќиштето на производот, исклучување на електричните кабли/контакти и внимателно вадење на батеријата со специјализиран алат. Доколку ви се потребни инструкциите за квалификувани професионални лица за тоа како да ја отстраните батеријата безбедно, посетете ја веб-страницата <http://www.lge.com/global/sustainability/environment/take-back-recycling>.

КАКО ДА ГО АЖУРИРАТЕ ВАШИОТ ПРОИЗВОД

Пристап до најновите верзии на firmware, нови софтверски функции и подобрувања.

- **Ажурирајте го вашиот производ преку поврзување со вашиот РС.** За повеќе информации околу користењето на оваа функција, ве молиме посетете ја веб-страницата <http://www.lg.com/common/index.jsp> и изберете ја вашата земја и јазик.

ДЕКЛАРАЦИЈА ЗА УСОГЛАСЕНОСТ

Со ова, **LG Electronics** изјавува дека овој **LG-W105E** производ е во согласност со основните барања и другите релевантни одредби на Директивата **1999/5/EC**. Копија на Декларацијата за усогласеност може да се најде на <http://www.lg.com/global/declaration>

Известување за софтвер со отворен код

За да го добиете изворниот код според GPL, LGPL, MPL и другите лиценци за отворен изворен код кој се користи кај овој производ, посетете ја страницата <http://opensource.lge.com>.

Покрај изворниот код, достапни за превземање се и сите наведени одредби на лиценца, одрекувања од одговорност и известувања за авторски права.

LG Electronics исто така ќе ви обезбеди отворен изворен код на CD-ROM диск за одреден надоместок кој го покрива трошокот за вршење на дистрибуцијата (како трошокот за медиумот, испораката и ракувањето) по доставено e-mail барање до opensource@lge.com. Оваа понуда е валидна три (3) години од датумот на купување на производот.

Канцеларија за контакт за усогласеноста на овој производ:

LG Electronics Inc.
EU Representative, Krijgsman 1,
1186 DM Amstelveen, The Netherlands



Отстранување на вашиот стар апарат

- 1 Сите електрични и електронски производи треба да бидат отстранети одделно од другиот отпад, на посебни места назначени од страна на владата или локалните власти.
- 2 Правилното отстранување на вашиот стар апарат ќе ги спречи потенцијалните негативни последици за животната средина и за здравјето на луѓето.
- 3 За повеќе информации околу отстранувањето на вашиот стар апарат, ве молиме обратете се до локалните власти, службата за отстранување отпад или продавницата од која сте го купиле производот.



Отстранување на старите батерии/акумулатори

- 1 Овој симбол може да биде комбиниран и со хемиските симболи за жива (Hg), кадмиум (Cd) или олово (Pb) доколку батеријата содржи повеќе од 0,0005% жива, 0,002% кадмиум или 0,004% олово.
- 2 Сите батерии/акумулатори треба да бидат отстранети одделно од другиот отпад, на посебни места назначени од страна на владата или локалните власти.
- 3 Правилното отстранување на вашите стари батерии/акумулатори ќе ги спречи потенцијалните негативни последици за животната средина и за здравјето на животните и луѓето.
- 4 За повеќе информации околу отстранувањето на вашите стари батерии/акумулатори, ве молиме обратете се до локалните власти, службата за отстранување отпад или продавницата од која сте го купиле производот.

Информации за корисниците

- Овој уред е електромагнетски компатибилен за домашна употреба (класа B) (главно за домашна употреба) и овозможен за користење во сите простории.
- Овој безжичен уред не овозможува услуги за безбедност по живот, бидејќи може да се појави попречување.
- Илустрациите може да се разликуваат од оние кои ќе ги видите на вашиот производ.
- Секогаш користете оригинална LG дополнителна опрема. Непридржувањето кон ова може да го поништи вашето право на гаранција.
- Достапната дополнителна опрема може да се разликува во зависност од регионот, земјата или обезбедувачот на услуги.
- Содржините во овој водич може да се разликуваат во зависност од верзијата на софтверот, вашата земја или обезбедувачот на услугите и се подложни на промени без претходно известување.

Имиња и функции на делови

Преглед на ременот

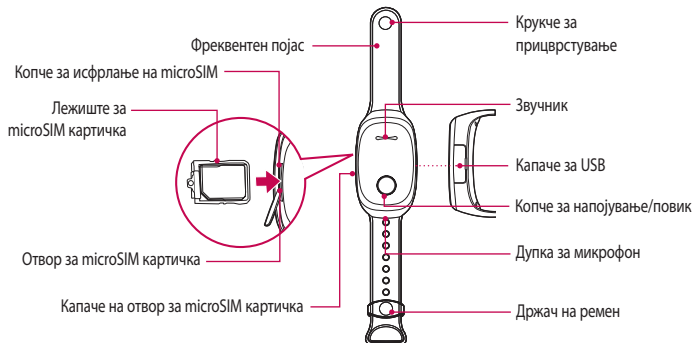

Полнење на батеријата

За да ја наполните батеријата, отворете го капачето за USB и поврзете го кабелот за полнење на производот.

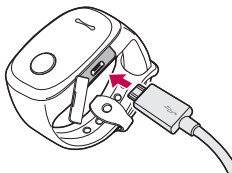

KizON е опремен со батерија од литиум-јонски полимер. Ова ви овозможува да ја наполните вашата батерија пред целосно да се испразни. Потребно е околу 3 часа за целосно да се наполни KizON. Кога батеријата ќе достигне 5% од својот капацитет, LED светилката на копчето за напојување/повик трепка во црвена боја.

ЗАБЕЛЕШКА:

- Не го користете производот додека се полни.
- Откако ќе заврши полнењето, отстранете го кабелот за полнење од производот.
- Ве молиме користете го кабелот за полнење кој е испорачан во кутијата.
- Можете да го проверите преостанатото ниво на батерија со брзо и двојно притиснување на копчето за напојување/повик кога производот не се полни.
- Поврзете го USB кабелот за пренос на податоци на производот со USB иконата завртена нагоре. Неправилното поврзување на USB кабелот може сериозно да го оштети производот.
- Доколку забележите нешто необично кај полначот или кај приклучоците за батерии, не продолжувајте со полнењето на производот. Контактирајте го Центарот за услуги за корисници на LG Electronics и проверете го производот во вашиот најблизок Центар за услуги на LG Electronics. Користењето на неисправен полнач носи ризик од пожар.

Носење на KizON ременот

Горна страна

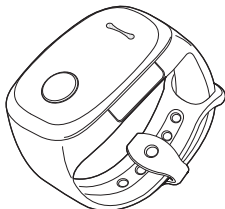

Долна страна

- 1 Поставете го производот на рачниот зглоб на корисникот со звучникот завртен нагоре и виткајте го ременот со додека не најдете удобна позиција за корисникот.
- 2 Најдете го дупчето во ременот чија позиција е најудобна за корисникот и вметнете го крукчето за прицврстување во дупчето за да можат да се прицврстат горниот и долниот дел од ременот.
- 3 Поместете го држачот на ременот и прецизно вметнете го низ крукчето за прицврстување за да се прицврсти производот.

ЗАБЕЛЕШКА:

- Ве молиме не поставувајте го производот околу рачниот зглоб на корисникот премногу цврсто или премногу лабаво.
- Внимавајте да не ја оштетите кожата или ноктите при носење на производот.
- Немојте да ги влечете или да го виткате производот со примена на сила кога не се поставува убаво околу рачниот зглоб.
- Доколку имате потешкотии со вадењето на производот, немојте да го водите со примена на сила, туку побарајте помош. Обидот да го отстраните производот со примена на сила може да предизвика повреда или оштетување на производот.
- Ременот на овој производ е изработен од полиуретан и може да избледне од светлина или да ја загуби бојата преку апсорбирање на бои од други нечистотии или честички. Доколку забележите дека производот ја губи бојата, можете да го намалите оштетувањето со бришење на оштетените делови со парче ткаенина или кујнска крпа на која имате нанесено прашок за пециво растворен во вода.

Вклучување/исклучување на производот

Притиснете и задржете го **копчето за напојување/повик** во траење од две секунди за да го вклучите производот. При вклучување на уредот се слуша 'Hello' (Здраво) кое укажува дека уредот е вклучен.

Притиснете и задржете го **копчето за напојување/повик** во траење од осум секунди за да го исклучите производот. Ќе слушнете "You're making a call" (Започнувате повик), а потоа "Goodbye" (Пријатно)

Три бои кои се прикажуваат на копчето за напојување/повик

Црвена, портокалова, жолта	<ul style="list-style-type: none">• Трепка кога на microSIM картичката е овозможен SIM PIN (Ве молиме оневозможете го пред користење)• Трепка кога не е пронајдена мрежа (кога не е вметната MicroSIM картичка)
Црвено	<ul style="list-style-type: none">• Трепка кога батеријата е слаба• Интензитетот на светилката постепено се менува за време на полнењето
Портокалово	<ul style="list-style-type: none">• Трепка кога нема услуга (кога е вметната MicroSIM картичка)
Зелено	<ul style="list-style-type: none">• Трепка кога производот функционира нормално• Трепка кога ќе пристигне повик• Трепка при започнување на повик• Се менува во зелено откако батеријата целосно ќе се наполни
Сино	<ul style="list-style-type: none">• Трепка за време на повик

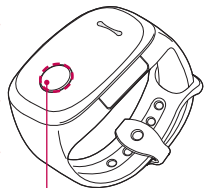

Копче за напојување/повик

ЗАБЕЛЕШКА: Проверете ја LED светилката на копчето за напојување/повик за да утврдите дали производот е вклучен. Доколку производот функционира нормално, копчето за напојување/повик трепка со зелена боја на интервали од 10 секунди.

Внесување на бројот на старателот

- Посетете ја Google Play Store за да ја преземете и инсталирате апликацијата **KizON**. Регистрирајте го овој производ на апликацијата за да го внесете бројот на старателот.

Внесување на бројот на гостинот

- Регистрирајте го овој производ на апликацијата **KizON** и одете во '**Поставки > Дозволен контакт**' за да го регистрирате бројот на гостинот.

Забелешка:

- Ве молиме зачувајте го кодот за регистрација кој сте го добиле при започнувањето. Тој ќе ви биде потребен при поставување на контактите.
- **Уредот на кој сакате да ја поврзете апликацијата KizON треба да користи Android OS 4.1 или понова верзија.**
- Можете да регистрирате до двајца старатели за секој KizON производ. На првиот и вториот старател им се даваат посебни привилегии за користење во апликацијата KizON.
- Старателот може да регистрира до пет корисници на KizON.
- Гости се луѓе кои не се регистрирани како прв или втор старател.
- Старателот може да регистрира до четири гости.
 - Старателите може да започнуваат и да примаат повици од корисниците на KizON.
 - Гостите можат само да започнуваат повици кон корисниците на KizON.
- Старателите може да управуваат со повиците, да пребаруваат локации, да ја прегледуваат историјата на локации и поставките на KizON.
- Производот користи информации за локацијата и потребно е да се согласите на условите за користење пред да може да ја користите оваа функција.
- Доколку напојувањето на батеријата на производот достигне статус на слаба наполнетост на батеријата од 20% или помалку, до старателите ќе биде испратена локацијата на производот, како и порака за слаба батерија и за потреба од полнење.

Повикување и прекинување на врската од страна на корисникот на производот

- 1 Притиснете го копчето за напојување/повик еднаш и KizON ќе репродуцира свон кој укажува дека уредот е вклучен.
- 2 Можете да го проверите преостанатото ниво на батерија со брзо и двојно притиснување на копчето за напојување/повик кога производот не се полни. Статусот на преостанатата батерија ќе се слушне на KizON уредот.
- 3 Доколку првиот старател на својот smartphone уред има овозможено говорна пошта, тогаш корисникот на KizON ќе може да остави порака доколку говорната пошта автоматски се префрлува во режим на снимање, но корисникот не може да остави говорна порака преку производот KizON ако од корисникот се бара да притисне кое било копче за снимање на говорна порака.
- 4 Доколку првиот старател нема овозможено говорна пошта ниту пак пренасочување на повици, тогаш повикот на корисникот на KizON автоматски ќе биде пренасочен кон вториот регистриран старател.
- 5 Доколку првиот старател ја има поставено опцијата 'Одбиј повици' во апликацијата KizON, тогаш повикот на корисникот на KizON автоматски ќе биде пренасочен кон вториот регистриран старател.
- 6 За да завршите повик на KizON уредот кој е започнат од корисникот, притиснете и задржете го копчето за напојување/повик во траење од 1 секунда.

Забелешка:

- Корисникот на KizON не може да повикува кој било број освен 2-та регистрирани броеви на старателите. Корисникот може само да прима повици од гостите.
- Доколку повикот на корисникот на KizON се поврзе на говорна пошта, тој може да остави порака и да го заврши повикот со притиснување на копчето за напојување/повик во траење од 1 секунда.
- Може да се искористи селективен повик за да се повика Старателот 2. Притиснете и ослободете го копчето за напојување/повик, а веднаш потоа притиснете го копчето за напојување/повик во траење од повеќе од 1 секунда.
- Откако KizON ќе започне повик кон првиот или вториот старател и доколку нема одговор од овој старател по 45 секунди, тогаш KizON ќе го прекине повикот и ќе се обиде да започне повик кон друг регистриран старател. Оваа функција работи кога двата старатели се регистрирани и кога и двајцата старатели ја имаат исклучено опцијата за одбивање на повици.

Користење на производот

Инсталирање на апликацијата KizON на уредот на старателот

За да го користите овој производ, мора да го регистрирате во апликацијата на старателот. За да го поврзете производот на апликацијата KizON, старателот треба прво да ја инсталира апликацијата KizON на smartphone уред со Android OS 4.1 или понова верзија.

ЗАБЕЛЕШКА: Функциите за размена на пораки и за повици на уредот кој сакате да го поврзете мора да се достапни.

Инсталирање на апликацијата KizON

- 1 Преземете ја апликацијата KizON од Google Play store и инсталирајте ја на smartphone уредот на старателот.
- 2 Инсталирајте ја апликацијата според водичот за инсталација на KizON. Во тој момент, внесете го точниот телефонски број кој ви е даден од вашиот продавач.
 - ▶ Внесете ги последните шест цифри од KizON IMEI. Доколку сте го промениле серискиот број, внесете ги првите шест знаци од променетиот број. Оваа постапка е потребна при назначување на старател.



ЗАБЕЛЕШКА: Променете го бројот за регистрација со шест цифри во апликацијата поради безбедносни причини.

- 3 Доколку ја инсталирате апликацијата KizON, вие автоматски сте регистрирани како прв старател. Старателот кој го регистрирал производот по првиот старател ќе се смета за втор старател.



ЗАБЕЛЕШКА:

- Овој производ поддржува Android 4.1 или понови верзии на smartphone уреди кај кои функциите за повици/пораки се достапни автоматски.
- Апликацијата KizON е бесплатна. Доколку ја преземете апликацијата, може да се пресметуваат трошоци за мобилна мрежа.
- За да го користите овој производ, мора да се согласите на Условите за користење и Потврдата за користење на услугата како што е наведено во водичот за инсталација на KizON.
- Бидејќи апликацијата KizON често се надградува, на одредени места може да се разликува од описот во овој водич.
- Можете да регистрирате до двајца старатели за секој KizON производ. На првиот и вториот старател им се даваат посебни привилегии за користење во апликацијата KizON.
- Старателот може да регистрира до пет корисници на KizON.
- Гости се луѓе кои не се регистрирани како прв или втор старател.
- Старателот може да регистрира до четири гости.
 - Старателите може да започнуваат и да примаат повици од корисниците на KizON.
 - Гостите можат само да започнуваат повици кон корисниците на KizON.

Регистрирање на гостински телефонски број

Корисникот може да прима повици од четири гости по старател, односно осум вкупно. Регистрирајте го телефонскиот број на гостинот во апликацијата KizON на старателот.

- 1 Отворете ја апликацијата KizON на уредот на старателот. Потоа, изберете **Поставки** > **Дозволените контакти**.
- 2 Внесете го името и телефонскиот број на гостинот.

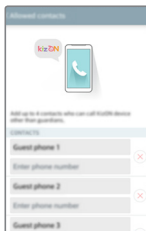

ЗАБЕЛЕШКА:

- Можете да ги регистрирате сите телефонски броеви на гостинот вклучувајќи ги броевите на фиксниот (жичен/безжичен) и мобилниот телефон.
- Корисникот може само да прима повици од гостите. Започнувањето повици кон гостите не е достапно.
- Во апликацијата KizON можете да регистрирате и да ги менувате телефонските броеви на гостите.
- Внимавајте да ги внесете повикувачките кодови при регистрирање на броевите на фиксните телефони. Корисникот не може да прима повици од броеви без повикувачки код.
- Доколку е променет одреден број на мобилен телефон, регистрирајте го новиот број на мобилен телефон. Корисникот не може да прима повици ако регистрираниот број не е повеќе во употреба.

Користење на апликацијата KizON

Старателите можат лесно да се поврзат и да воспостават повици кон KizON производите со користење на апликацијата KizON.

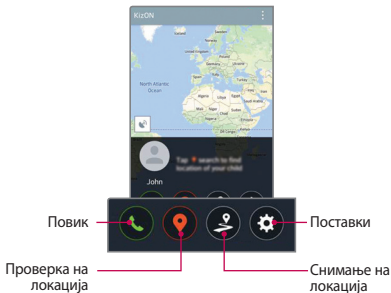

Повик: за да го повикате уредот KizON

Проверка на локација: за проверка на тековната локација на корисникот на KizON

Снимање на локација за преглед на историјата на локациите

Поставки:

- 1 Конфигурирајте го уредот KizON
- 2 Додавајте броеви на 'гости' за да овозможите еднонасочни повици кон KizON уредот
- 3 **Овозможување / Оневозможување на автоматско поврзување на повиците** - Доколку е овозможено, повиците автоматски се одговараат на KizON доколку не бидат одговорени во рок од 10 секунди.
- 4 За промена на SIM картичката на KizON, корисникот треба да го ресетира уредот преку менито Поставки > 'Ресетирај KizON уред' пред да се отстрани SIM картичката. Доколку SIM картичката се отстрани без ова ресетирање, KizON уредот не може да воспостави комуникација со старателите.

ЗАБЕЛЕШКА:

- Информациите се разменуваат преку SMS пораки. Затоа, доколку го додадете телефонскиот број на корисникот или зборови како KizON на вашата спам листа, производот може да не функционира.
- При интеракцијата со KizON ќе добиете а порака на пр. кога пребарувате локација. Ова е вообичаено и содржи шифрирани податоци. Треба да ги игнорирате овие текстуални пораки, но не го додавајте телефонскиот број на корисникот, ниту зборови како KizON на вашата спам листа, затоа што производот може да не функционира. Кога користите LG G3 или LG G3s како уред на старателот нема да добиете SMS порака.

1. Започнување на повици

Притиснете  **Повик** во апликацијата KizON за да го повикате корисникот.

За да примите повик, притиснете го копчето за **напојување/повик** на KizON уредот.

ЗАБЕЛЕШКА: Повикот автоматски се прима по 10 секунди, дури и ако корисникот не го притисне **копчето за напојување**.

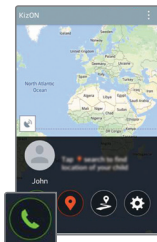

ЗАБЕЛЕШКА:

- Доколку старателот го прекине повикот, повикот со корисникот на производот KizON завршува.
- Корисникот на производот KizON не може да го заврши примениот повик.

2. Проверка на локацијата

Притиснете  **Пребарување** во апликацијата KizON за да се прикаже тековната локација на корисникот.

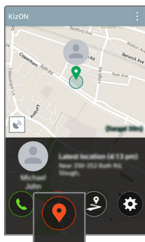

ЗАБЕЛЕШКА:

- Старателот може да ја провери локацијата на корисникот преку GPS и Wi-Fi. Затоа, кога корисникот се наоѓа на место каде што не се достапно GPS или Wi-Fi, корисникот не може да биде лоциран на апликацијата KizON на старателот.
- Wi-Fi на овој производ е само приемен. (Преносот не е достапен)
- Кога старателот ќе изврши Проверка на локација, производот емитува звук кој укажува дека старателот се обидел да го лоцира корисникот.
- Проверката на локацијата на производот KizON преку GPS може да не биде успешна во зависност од опкружувањето. Во таков случај, KizON ќе се обиде да го лоцира корисникот преку друг метод наместо GPS. Во одредени случаи, може да се појави грешка во лоцирањето до неколку километри.
- Информациите за локацијата се овозможени како резултат на проверката на информациите од GPS преку Google. Затоа, може да се појави грешка во лоцирањето во рамките на одреден опсег. Покрај тоа, доколку корисникот е во затворена просторија, лоцирањето може да биде непрецизно, па дури и недостапно.

3. Проверка на евиденција за пребарување на локации

Притиснете  **Следење** во апликацијата KizON за да се прикаже листа на локации на корисникот кои биле пронајдени од старателот.

- **Дневник на пребарување на локација:** прикажува листа на обиди за пребарување на локација и листа на одговори добиени од KizON уредот.

Следење



Дневник на пребарување на локација

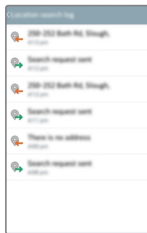

ЗАБЕЛЕШКА:

- Уредот на старателот прима записи од пребарувања на локации во вид на пораки. Редовно чистете го сандачето за пораки за да избегнете пренатрупување на сандачето до неговиот полн капацитет.
- Секогаш кога старателот ќе го лоцира корисникот се наплаќа надоместок за пораки, затоа што при секое лоцирање се испраќа/прима порака. Ве молиме претходно проверете ги тарифите за да избегнете големи надоместоци за пораки.
- Доколку има чести поврзувања помеѓу старателот и корисникот, ви препорачуваме редовно да ги проверувате надоместоците за пораки, како и статусот на наполнетост.

4. Поставки

Притиснете  **Поставки** во апликацијата KizON за да конфигурирате разни поставки на производот како што се поставките за известувањата, уредот и јачината на звукот.

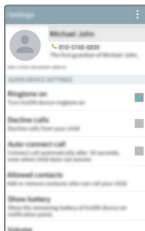

- **Места:** доколку старателот поставил локации кои често ги посетува корисникот, името на локацијата се прикажува кога старателот ќе го лоцира корисникот. Поставете имиња на локации кои ви се познати како Дома, Фудбалско игралиште, Училиница и Кај тета.

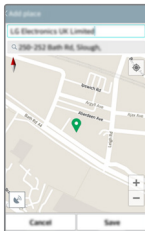

ЗАБЕЛЕШКА:

- Можно е да биде тешко да се идентификуваат адреси прикажани во информациите за локацијата бидејќи тие се прикажуваат како броеви на куќи или имиња на улици.
 - Може да се појави грешка во лоцирањето во зависност од околностите при лоцирањето.
-
- **Потсетник за локација:** Му доставува информации за локацијата на старателот во одредено време.
 - **Тонот на свонење е вклучен:** Можете да го вклучувате или исклучувате тонот на свонење на производот.
 - **Одбиј повици:** Можете да го поставите производот на начин на којшто корисникот не може да започнува повици кон старателот.
 - **Дозволени контакти:** Можете да регистрирате и уредувате гостински телефонски броеви од кои е дозволено да се започнуваат повици кон корисникот.
 - **Прикажи батерија:** Можете да ја проверувате наполнетоста на батеријата на производот преку SMS пораки.
 - **Јачина на звук:** Можете да ја зголемувате или намалувате јачината на звукот на сите звуци кои се емитуваат од производот, како што е тонот на свонење, тонот на повиците и тонот на допир. (Достапно само на првиот старател.)
 - **Звук на допир:** Можете да го поставите звукот кој се генерира кога накратко ќе го притиснете копчето за напојување. Штиклирајте за вклучување. (Достапно само на првиот старател.)
 - **Исклучи:** Производот се исклучува. (Достапно само на првиот старател.)
 - **Јазик:** Изберете го јазикот на гласовниот водич на KizON. (Достапно само на првиот старател.)

ЗАБЕЛЕШКА:

- Кога нивото на батеријата ќе стане помало од 20% и 10%, на старателот ќе се испрати порака со известување за слаба батерија.
- Доколку поставките на KizON уредот и smartphone апликацијата на старателот не се синхронизирани, повторно вклучете го KizON уредот или повторно отворете ја апликацијата за да се синхронизираат поставките.
- UI на апликацијата не се деактивира дури и кога KizON производот е исклучен.
- Кога производот не се полни, можете да го проверите нивото на батеријата со двојно кликување на копчето за напојување или со отстранување/поврзување на USB уред преку говорна порака.

Промена/бришење на регистрацискиот број на KizON производот

Промена на регистрацискиот број на KizON

- 1 Отворете ја апликацијата **KizON**. На екранот Поставки, изберете го копчето Мени  > **Промени број за вклучување**. Можете да го промените постоечкиот регистрациски број во нов регистрациски број.

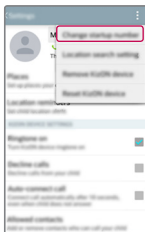

2 Прво внесете го постоечкиот регистрациски број и потоа променете го во нов регистрациски број.

► Екраните кои се прикажуваат кога првично ќе го промените вашиот регистрациски број и кога ќе го промените регистрацискиот број подоцна се разликуваат. Затоа, променете го вашиот регистрациски број според водичот на екранот.

**При првично менување
на регистрацискиот број**

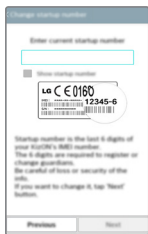

**При последователно менување
на регистрацискиот број**



Бришење на KizON производот

1 Отворете ја апликацијата **KizON**. На екранот Поставки, изберете го копчето Мени или  > **Отстрани KizON уред**. Откако ќе ги прочитате општите услови, изберете **Да** за да го потврдите бришењето.

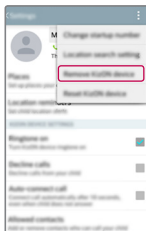

ЗАБЕЛЕШКА:

- За да избришете KizON уредот, KizON уредот мора прво да биде вклучен.
- Комуникацијата со KizON уредот мора да биде добра.
- Не заборавајте го постоечкиот регистрациски број пред да го избришете KizON производот бидејќи е потребен при повторната регистрација на производот.
- За да ги промените приоритетите на старателот, продолжете на следниот начин: Доколку првиот старател го избришал KizON производ, вториот старател автоматски се регистрира како прв старател. Доколку првичниот прв старател повторно го регистрира KizON производот, оттогаш натаму се регистрира како втор старател.

Регистрирање на KizON производите од повеќе корисници

Старателот може да ги регистрира KizON производите на најмногу пет корисници.

Притиснете го копчето Мени или  на првиот екран во апликацијата KizON за да изберете **Додај KizON уред**.

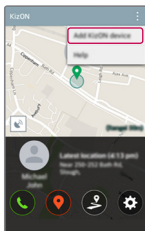

ЗАБЕЛЕШКА:

- Доколку сакате да додадете нов KizON производ кога ќе имате регистрирано максимум пет корисници на KizON производи, прво избришете еден од постоечките KizON уреди и регистрирајте го новиот производ.
- Доколку сте регистрирале повеќе од два производи, повлечете налево и надесно во областа за менито во долниот дел од екранот на апликацијата за да ги погледнете информациите за секој регистриран производ.

Започнување на повик

Притиснете и задржете го копчето за напојување/повик во траење од 0,8 секунди за да започнете повик.

- 1** Прво се започнува повик до првиот регистриран старател на производот.
- 2** Доколку првиот старател не може да го прими повикот и има овозможено пренасочување на повиците, повикот се пренасочува кон вториот старател.
- 3** Доколку вториот старател исто така не може да го прими повикот, обидот за повик автоматски завршува.

Завршување на повик

Доколку корисникот започнал повик кон старателот, старателот може да го заврши повикот со кратко притиснување на копчето за напојување/повик.

ЗАБЕЛЕШКА:

- Корисникот не може да завршува повици кои се започнати од старателите или гостите.
- Корисникот може да го прекине повикот од корисникот со притиснување на копчето за напојување/повик.
- Доколку првиот старател не сака да одговори на повикот или го пренасочил повикот кон говорната пошта, нема да се оствари повик кон вториот старател.
- Корисникот може да прима повици од гостите. Сепак, корисникот не може да започнува повици кон гостите.
- Откако повикот кој е започнат кон старателот ќе се пренасочи кон говорната пошта, корисникот може да остави говорна порака преку производот KizON доколку говорната пошта автоматски се префрлува во режим на снимање, но корисникот не може да остави говорна порака преку производот KizON ако од корисникот се бара да притисне кое било копче за снимање на говорна порака.
- На KizON производот, не можете да остварувате итни повици.

Користење на Хардверско ресетирање (Фабричко ресетирање)

За да го вратите KizON уредот во првобитната состојба, искористете хардверско ресетирање (фабричко ресетирање) за да го иницијализирате.

- 1 Вклучете го KizON уредот.
- 2 Поврзете го KizON уредот со вашиот компјутер користејќи USB податочен кабел.
- 3 Континуирано притиснете го **копчето за напојување/повик** пет пати.
- 4 Ќе слушнете неколку звучни сигнали, притиснете го **копчето за напојување/повик** еднаш за време на овие звучни сигнали.
- 5 KizON уредот ќе трепка во црвена, портокалова и жолта боја за време на фабричкото ресетирање.

6 KizOn уредот ќе се вклучи и ќе се слушне поздравот 'Здраво'.

7 KizON уредот сега е ресетиран.

Регистрирање на фотографија од корисник на KizON

- Притиснете  за да додадете фотографија од корисникот.
- За да го промените името на корисникот, притиснете на областа за име.

Преглед на Помош

Отворете ја апликацијата **KizON**. Потоа, изберете го копчето Мени или  за да погледнете во Помош.

Едноставни решенија за повеќето проблеми

Доколку ги имате следните проблеми...

Доколку KizON уредот не сака да се вклучи...

Доколку KizON уредот не реагира на барањето на старателот...

Доколку KizON уредот често запира со работата или му се случуваат критични грешки во користењето...

Доколку KizON уредот не може да прима/започнува повици...

Доколку другата страна не може да го чуе мојот глас за време на повик...

Обидете се со следните решенија.

Батеријата може да е празна. Наполнете го KizON уредот доволно. Потоа, обидете се да го вклучите KizON уредот.

- Проверете дали е вклучен KizON уредот.
- Проверете дали KizON уредот се наоѓа во област во која не е достапна услугата или област со ограничена услуга. Исто така, проверете дали вашата мрежа е во нормална состојба.
- Проверете дали бараниот број е регистриран како телефонскиот број на старателот на детето.
- Проверете дали бараната порака е само за KizON.

Исклучете го KizON уредот со притиснување и задржување на копчето за напојување/повик во траење од повеќе од осум секунди. Потоа, повторно вклучете го KizON уредот со притиснување и задржување на копчето за напојување/повик во траење од повеќе од две секунди.

- Проверете дали KizON уредот и мобилниот уред се меѓусебно поврзани.
- Проверете дали мобилниот уред е поврзан на правилната мрежа.
- Проверете дали мобилниот уред го блокирал бројот за започнување повици.
- Проверете дали мобилниот уред го блокирал бројот за примање повици.

Проверете дали микрофонот е покриен. Исто така, зборувајте близу до микрофонот.

Доколку ги имате следните проблеми...

Доколку се слуша ехо на гласовите за време на повикот...

Обидете се со следните решенија.

Намалете ја јачината на звукот во апликацијата KizON и обидете се повторно да воспоставите повик. Гласовите може да создаваат ехо доколку зборите со другата страна во непосредна близина. Направете одредено растојание помеѓу вас и другата страна и обидете се повторно да воспоставите повик.

Доколку квалитетот на повикот е слаб...

Квалитетот на повикот може да е слаб во зависност од состојбата на мрежата на мобилниот уред.

Доколку се појави грешка во локацијата...

Јавете се на детето за да ја добиете локацијата кога KizON уредот се наоша во затворена просторија, во област која не е покриена со GPS, или на место кадешто не е достапен интернет.

Доколку поставките на KizON уредот и апликацијата се различни...

Исклучете го и повторно вклучете го KizON уредот. KizON уредот автоматски ќе се синхронизира.

Доколку траењето на батеријата (времето во режим на подготвеност) е намалено во споредба со моментот кога бил купен KizON уредот...

- Траењето на батеријата е пократко доколку го оставате KizON уредот на ниски или високи температури.
- Батеријата се троши. Нејзиното траење постепено се намалува од моментот на купување.

Доколку на KizON уредот му се зголеми температурата...

KizON уредот може да се загрее доколку повикот трае подолг временски период. Ова е нормално и не влијае на перформансите или траењето на KizON уредот.

Доколку ги имате следните проблеми...

Доколку се прекине повик...

Обидете се со следните решенија.

KizON уредот можно е да е прегреан. Доколку повикот е невообичаено долг, повикот може да биде прекинат со цел да се заштити прегреаниот KizON уред. Обидете се повторно да воспоставите повик откако ќе му дозволите на KizON уредот да се олади одреден временски период.

Дополнителна опрема

Следната дополнителна опрема е достапна за користење со вашиот телефон. (Подолу опишаните елементи можат да бидат опционални.)

Адаптер за патувања

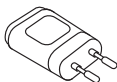

Податочен кабел

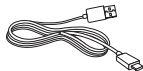

Водич за почеток на користење



Отворач за лежиште на SIM картичка



ЗАБЕЛЕШКА:

- Секогаш користете оригинална LG дополнителна опрема.
- Непридржувањето кон ова може да го поништи вашето право на гаранција.
- Дополнителната опрема може да се разликува во одделни региони.

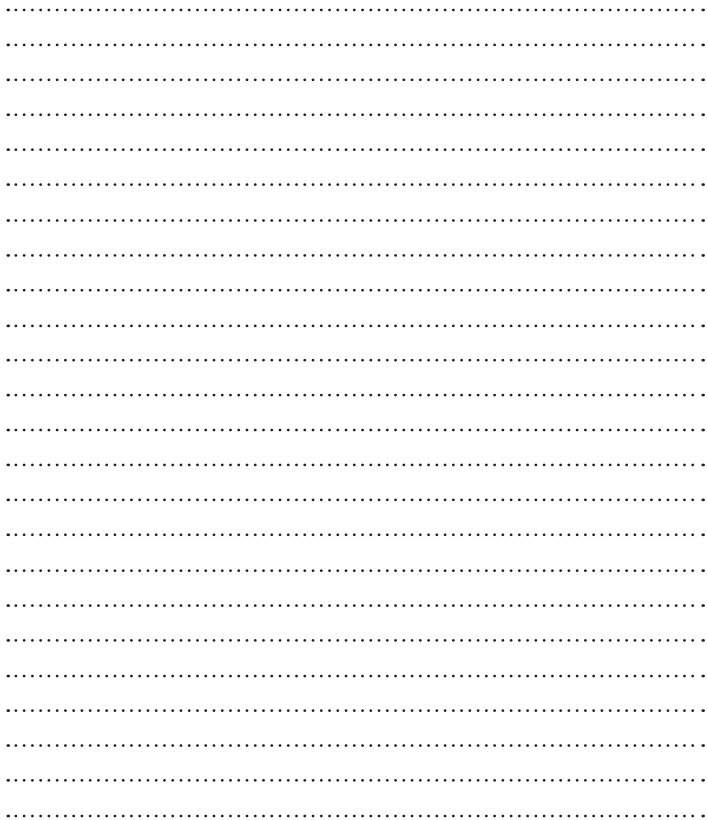

Általános tudakozó

<LG ügyfélinformációs központ>

06-40-545454

* Hívás előtt ellenőrizze a telefonszámot.

Opći upiti

<LG centar za podršku korisnicima>

(01) 55-3-55-54

* Prije pozivanja provjerite broj i pripremite vaš upit.

Общи запитвания

<Център за информация за клиенти на LG>

0700-1-5454

* Уверете се, че номерът е правилен, преди да го наберете.

Општа питања

<LG кориснички центар>

011/36-30-500

* Пре позивања проверите број и припремите питање.