



Escaneie para consultar  
o manual online.



# MANUAL DO USUÁRIO

# LAVADORA DE ROUPAS

---



Antes de iniciar a instalação, leia atentamente estas instruções. Isso simplificará a instalação e assegurará que o produto seja instalado corretamente e com segurança. Deixe este manual perto do produto após a instalação para consultas futuras.

**PORTUGUÊS**

WT16MV6A / WT16WV6A / WT14WV6A / WT16MV6 / WT16WV6 / WT14WV6



MFL71959066  
Rev.02\_080524

[www.lg.com](http://www.lg.com)

Copyright © 2024 LG Electronics. Todos os direitos reservados.

# ÍNDICE

Este manual pode incluir imagens ou conteúdos que não correspondem ao modelo comprado.

Este manual está sujeito a revisão por parte do fabricante.

## INSTRUÇÕES DE SEGURANÇA

LEIA TODAS AS INSTRUÇÕES ANTES DE USAR .....	3
AVISO .....	3

## INSTALAÇÃO

Peças e especificações.....	9
Requisitos do local da instalação .....	11
Conectar as mangueiras de abastecimento de água.....	12
Instalando a mangueira de drenagem .....	14
Nivelando o aparelho .....	14

## FUNCIONAMENTO

Visão geral da operação.....	16
Preparar a carga de lavagem .....	16
Adição de detergentes, amaciadores e águas sanitárias .....	19
Painel de Controle.....	21
Tabela de programas .....	23
Opções extras e funções.....	26

## FUNÇÕES SMART

Aplicativo LG ThinQ.....	30
Smart Diagnosis .....	32

## MANUTENÇÃO

Limpeza após cada lavagem.....	34
Limpeza Periódica .....	34

## RESOLUÇÃO DE PROBLEMAS

Antes de requisitar o serviço de manutenção.....	38
--	----

# INSTRUÇÕES DE SEGURANÇA

## LEIA TODAS AS INSTRUÇÕES ANTES DE USAR

As seguintes diretrizes de segurança se destinam a prevenir danos ou riscos inesperados provenientes da utilização incorreta ou insegura do produto.

As diretrizes estão divididas em "AVISO" e "CUIDADO", conforme descrito abaixo.

### Mensagens de segurança

 Este símbolo é exibido para indicar problemas e utilizações que podem apresentar riscos. Leia atentamente a parte com este símbolo e siga as instruções para evitar riscos.

#### **AVISO**

Indica que o não cumprimento das instruções pode provocar lesões graves ou a morte.

#### **CUIDADO**

Indica que o não cumprimento das instruções pode provocar lesões menores ou danos ao produto.

## AVISO

### **AVISO**

Para reduzir o risco de explosão, incêndio, morte, choque elétrico, lesões ou queimaduras nas pessoas ao utilizar o produto, siga as precauções básicas, incluindo o que se segue:

### Segurança técnica

- Este aparelho não é destinado a pessoas (incluindo crianças) com capacidades mentais, sensoriais ou físicas reduzidas ou com falta de conhecimento e experiência, a menos que sejam supervisionadas ou recebam instruções referentes ao uso do mesmo por meio da pessoa responsável por sua segurança.

## 4 INSTRUÇÕES DE SEGURANÇA

---

- As crianças devem ser supervisionadas para garantir que não brinquem com o aparelho.
- A limpeza e a manutenção por parte do usuário não devem ser realizadas por crianças sem supervisão.
- Se o cabo de alimentação estiver danificado, ele deve ser substituído pelo fabricante, assistência técnica autorizada ou profissionais com qualificações semelhantes, a fim de evitar riscos.
- As aberturas de ventilação não devem ser obstruídas por um tapete.
- Este aparelho destina-se apenas a uso doméstico.
- Utilize uma mangueira nova ou o conjunto de mangueiras fornecido com o aparelho. A reutilização de mangueiras antigas pode causar um vazamento de água e eventuais danos materiais.
- A pressão de entrada de água deve estar entre 50 e 800 kPa.

### Capacidade máxima

A capacidade máxima em alguns ciclos de roupas secas a serem lavadas é de:

<b>WT14WV6A / WT14WV6</b>	<b>WT16MV6A / WT16WV6A / WT16MV6 / WT16WV6</b>
<b>14 kg</b>	<b>16 kg</b>

### Instalação

- Nunca utilize o aparelho se o mesmo estiver danificado, apresentar um mau funcionamento, estiver parcialmente desmontado ou possuir partes quebradas ou em falta, incluindo um plugue ou cabo danificado.
- O transporte do aparelho só deve ser realizado por duas ou mais pessoas.
- Não instale o aparelho em um local úmido e poeirento. Não instale, nem armazene o aparelho em uma área exterior ou em qualquer área que esteja exposta a condições meteorológicas, como luz solar direta, vento, chuva ou temperaturas abaixo de zero.

- Certifique-se de que o plugue de energia esteja completamente inserido na tomada.
- Não conecte o aparelho a várias tomadas ou a um cabo de extensão.
- Não modifique o cabo de força fornecido com o dispositivo. Se não encaixar na tomada, peça para um electricista qualificado instalar uma que seja adequada.
- Este aparelho deve ser aterrado. No caso de um mau funcionamento ou avaria, o aterramento reduzirá o risco de choque elétrico, proporcionando um caminho de menor resistência para a corrente elétrica.
- Este aparelho está equipado com um cabo de alimentação com um condutor de aterramento do equipamento e um plugue de força de aterramento. O plugue de energia deve estar conectado a uma tomada apropriada, instalada e aterrada de acordo com todos os códigos e normas locais.
- Uma conexão inadequada do condutor de aterramento do aparelho pode criar um risco de choque elétrico. Consulte um electricista ou pessoal de manutenção qualificado caso suspeite que o aparelho não esteja devidamente aterrado.
- Aperte e prenda a mangueira de drenagem nas extremidades de conexão para evitar que se solte.
- Para modelos com apenas uma válvula de fornecimento de água de entrada, não conecte a água quente. Conecte apenas a água fria.

## Funcionamento

- Não use nenhum objeto afiado no painel de controle a fim de operar o aparelho.
- Não tente separar quaisquer painéis ou desmontar o aparelho.
- Não repare nem substitua nenhuma parte do aparelho. Todas as reparações e manutenções devem ser realizadas por pessoal qualificado, salvo quando especificamente recomendado neste manual do usuário. Utilize apenas peças de fábrica autorizadas.
- Não coloque animais, tais como animais de estimação, no interior do equipamento.

- Mantenha a área debaixo e em torno do aparelho livre de materiais combustíveis, como fiapos, papel, sobras de tecidos, produtos químicos, etc.
- Não deixe a porta do aparelho aberta. As crianças poderão se pendurar na porta ou engatinhar para dentro do aparelho, causando danos ou lesões.
- Não coloque, lave ou seque artigos que tenham sido limpos, lavados, embebidos ou manchados com substâncias combustíveis ou explosivas (tais como: ceras, removedores de ceras, óleo, tinta, gasolina, desengordurantes, solventes de limpeza a seco, querosene, petróleo, removedores de manchas, aguarrás, óleo vegetal, óleo de cozinha, acetona, álcool, etc.). A utilização inadequada pode causar um incêndio ou explosão.
- Não use ou armazene substâncias inflamáveis ou combustíveis (éter, benzeno, álcool, produtos químicos, GLP, spray combustível, inseticida, purificadores de ar, cosméticos, etc.) perto do aparelho.
- Não introduza a mão dentro do aparelho enquanto este estiver em funcionamento. Aguarde até que o tambor esteja completamente parado.
- Caso ocorra vazamento de água no aparelho, desconecte o cabo de força e entre em contato com o centro de informações ao cliente da LG Electronics.
- Feche as torneiras de água para aliviar a pressão nas mangueiras e válvulas e para minimizar fugas, caso ocorra uma ruptura ou corte. Verifique o estado das mangueiras de abastecimento; eles podem precisar de substituição após 5 anos.
- Se houver vazamento de gás (isobutano, propano, gás natural, etc.) dentro da casa, não toque no aparelho ou no cabo de força e ventile a área imediatamente.
- Se a mangueira de drenagem ou de entrada estiver congelada durante o inverno, utilize-a somente após o descongelamento.
- Mantenha todos os tipos de sabão para lavagem, amaciantes e alvejantes longe do alcance de crianças.
- Não toque no plugue de alimentação ou nos controles do aparelho com as mãos molhadas.

- Não dobre o cabo de alimentação excessivamente, nem coloque objetos pesados sobre o mesmo.
- Não coloque as mãos, os pés ou qualquer coisa embaixo do aparelho enquanto ele estiver em operação.
- Evite tocar em água que tenha sido drenada do aparelho durante a lavagem.
- Verifique se a drenagem está funcionando corretamente. Se a água não for drenada adequadamente, seu piso poderá ficar inundado.
- Durante a centrifugação, se ao abrir a porta, o tambor não parar em cerca de 10 segundos, interrompa imediatamente o funcionamento do aparelho e contacte o seu revendedor ou o centro de assistência técnica da LG Electronics.
- Não use um cabo de tomada de energia, equipamentos de fiação e extensão do que a capacidade elétrica é menor do que a capacidade nominal da máquina.
- Quando a temperatura do ar é alta e a temperatura da água é baixa, pode ocorrer condensação e, portanto, umedecer o chão.
- Limpe a sujeira ou poeira nos contatos do plugue de energia.

## Manutenção

- Desconecte o aparelho da fonte de alimentação antes de limpá-lo. Definir os controles para a posição OFF ou standby não desliga o aparelho da fonte de alimentação.
- Conecte firmemente o plugue de energia na tomada depois de remover completamente qualquer umidade e poeira.
- Não borrife água na parte interna ou externa do aparelho para limpá-lo.
- Nunca desconecte o aparelho puxando pelo cabo de alimentação. Sempre segure firmemente o plugue de energia e puxe-o para fora da tomada.
- Somente assistência técnica autorizada LG Electronics deve desmontar, reparar ou modificar o aparelho. Entre em contato com o serviço de atendimento ao cliente da LG Electronics se você mover e instalar o dispositivo em um local diferente.

## **Eliminação**

- Antes de eliminar um aparelho antigo, desmonte-o. Corte o cabo de energia diretamente atrás do aparelho para evitar uma utilização indevida.
- Mantenha todo o material de embalagem (tais como plásticos e o isopor) longe das crianças. Os materiais de embalagem podem causar asfixia.
- Remova a porta antes de descartar ou eliminar o aparelho para evitar que crianças ou pequenos animais fiquem presos em seu interior.

# INSTALAÇÃO

## Peças e especificações

### OBSERVAÇÃO

- A aparência e as especificações poderão sofrer modificações sem aviso prévio para melhorar a qualidade do produto.

### Vista frontal

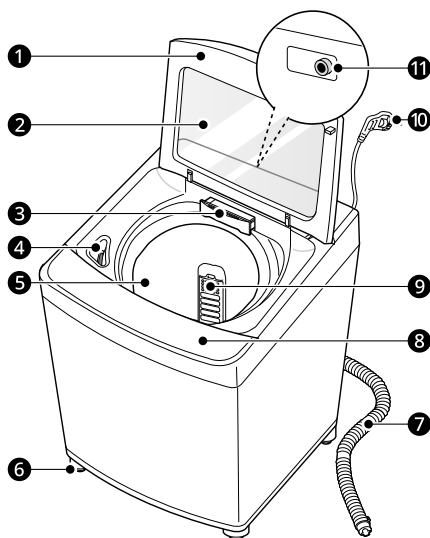

- 1 Porta
- 2 Vidro temperado
- 3 Gaveta do dispensador
- 4 Dispensador de água sanitária
- 5 Tambor
- 6 Pés niveladores
- 7 Mangueira de drenagem\*1
- 8 Painel de Controle
- 9 Filtro de fiapos\*1
- 10 Cabo de alimentação
- 11 Abastecimento de água fria

\*1 Esse recurso está disponível apenas em alguns modelos.

### Acessórios

\*1 Os acessórios incluídos variam dependendo do modelo adquirido.

\*2 Este acessório não está incluído no produto, mas você pode adquiri-lo no serviço autorizado LG.

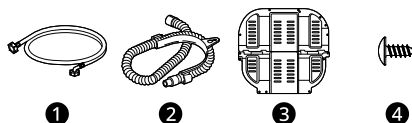

- 1 Mangueiras de abastecimento de água fria\*1
- 2 Mangueira de drenagem\*1
- 3 Tampa antirrato\*2
- 4 Parafuso da tampa antirrato\*2

## Especificações

Modelo	WT16MV6A / WT16WV6A / WT14WV6A
Fonte de alimentação	220 V~, 60 Hz
Peso do produto	Aprox. 45,5 kg

Modelo	WT16MV6 / WT16WV6 / WT14WV6
Fonte de alimentação	127 V~, 60 Hz
Peso do produto	Aprox. 45,5 kg

## Dimensão(mm)

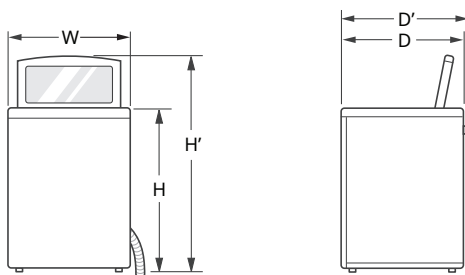

W	632	D	670	H	1018
D'	690	H'	1333		

## Requisitos do local da instalação

Antes de instalar o aparelho, verifique as seguintes informações para instalar o aparelho em um local correto.

## Desembalar o material de transporte

- 1 Retire a máquina da base de espuma.
  - Depois de retirar a caixa e o material de transporte, retire o aparelho da base de espuma.
  - Faça com que o suporte do cesto de plástico ❶ saia da base e não fique preso à parte inferior da máquina.
  - Se for necessário deitar a máquina para remover a base de papelão ❷, proteja sempre a parte lateral e coloque-a cuidadosamente sobre o lado protegido. Não deite a máquina pela parte frontal ou traseira.

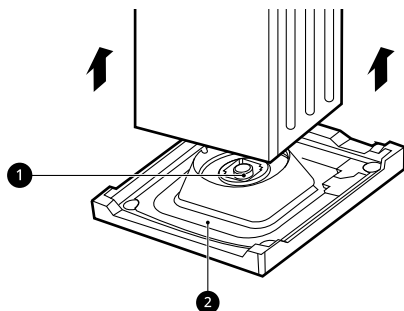

- 2 Remova o encaixe do cesto de espuma.

- Para evitar danos, só remova o encaixe de espuma ❸ do cesto depois que a máquina estiver no local definitivo.

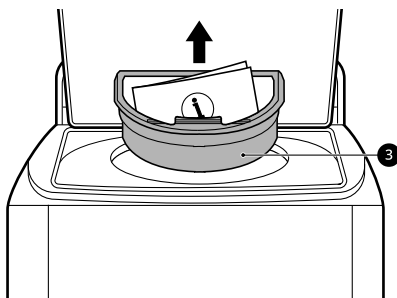

## OBSERVAÇÃO

- Depois de removido, guarde o encaixe de espuma para uso futuro. Se precisar transportar a máquina, esse encaixe ajudará a evitar danos durante o transporte.

- 3 Solte o cabo de alimentação.

- Solte o cabo de alimentação da parte de trás da máquina.

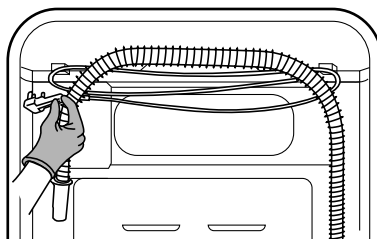

## Local para instalação

- Instale o aparelho em um piso plano de material duro que seja forte o suficiente para suportar um aparelho totalmente carregado. (Inclinação admissível sob o aparelho: 1°)
- Nunca tente corrigir desníveis no chão colocando peças de madeira, papelão ou materiais semelhantes sob o aparelho.

## 12 INSTALAÇÃO

- Se for impossível evitar colocar o eletrodoméstico próximo a um forno ou fogão a gás, entre ambos os aparelhos deve ser inserido um isolamento coberto com uma lâmina de alumínio (85 X 60 cm) na parte lateral voltada para o fogão ou o forno.
- Certifique-se de que, quando o dispositivo estiver instalado, ele seja facilmente acessível a um técnico de serviço em caso de falha.
- A folga adicional para a parede deve ter **10 cm** para a parte traseira e **2 cm** para os lados direito e esquerdo.

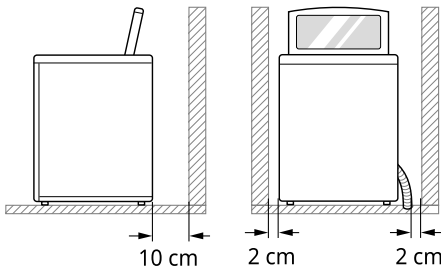

### ⚠ AVISO

- Esta máquina só deve ser usada para fins domésticos e não deve ser usada em casas móveis.

### OBSERVAÇÃO

- Não instale este aparelho em uma superfície ou plataforma elevada, rodapé ou suporte. Isso pode causar ferimentos ou mau funcionamento.

### Ventilação

- Certifique-se de que a circulação de ar em torno do aparelho não é impedida por carpetes, tapetes, etc.

### Temperatura Ambiente

- Não instale o aparelho em uma dependência onde a temperatura poderá atingir graus negativos. Mangueiras congeladas podem

romper sob pressão. A fiabilidade da unidade de controle eletrônico pode ser prejudicada a temperaturas abaixo do ponto de congelamento.

- Se o aparelho for entregue no inverno e a temperatura estiver abaixo de zero, deixe seu aparelho à temperatura ambiente por algumas horas antes de o colocar em funcionamento.

### Conexão elétrica

- Não utilize um cabo de extensão ou adaptador duplo.
- Sempre desconecte o eletrodoméstico e desligue o fornecimento de água após a utilização.
- Conecte o aparelho em um soquete aterrado, em conformidade com os regulamentos de fiação atuais.
- O aparelho deve ser posicionado de forma que o plugue seja facilmente acessível.
- A tomada deve estar a 1,5 metros de cada lado do aparelho.

### ⚠ AVISO

- As reparações no eletrodoméstico devem ser realizadas somente por pessoal qualificado. Reparções realizadas por pessoas inexperientes poderão causar lesões ou um mau funcionamento grave. Entre em contato com a assistência técnica autorizada LG Electronics.
- O plugue de energia deve ser conectado a uma tomada apropriada, instalada e aterrada/segura, de acordo com todos os códigos e normas locais.

### Conectar as mangueiras de abastecimento de água

Antes de conectar a mangueira de entrada de água à torneira, verifique o tipo de conexão da mangueira e siga as instruções específicas desse tipo de conexão.

## Aviso sobre a conexão

- A pressão do abastecimento de água deve estar entre **50 kPa** e **800 kPa** (0,5–8,0 kgf/cm<sup>2</sup>). Se a pressão do abastecimento de água for maior que **800 kPa**, um dispositivo de redução de pressão deverá ser instalado.
- Não aperte demais a mangueira de abastecimento de água ao conectar à válvula.
- Verifique periodicamente o estado da mangueira e substitua-a se for necessário.
- A mangueira de abastecimento de água fornecida pode variar de acordo com o país. Certifique-se de conectar a mangueira de abastecimento azul à torneira de água FRIA e a mangueira de abastecimento laranja à torneira de água QUENTE.

## Verificar as borrachas de vedação

Duas borrachas de vedação ❶ são fornecidas com as mangueiras de abastecimento de água, sendo usadas para evitar vazamentos quando as conexões das torneiras são devidamente apertadas. Não aperte demais as conexões.

- Não use dispositivos mecânicos, como vários apertos, para apertar as mangueiras de entrada. Certifique-se de que a extremidade curva da mangueira de entrada de água esteja conectada ao aparelho.

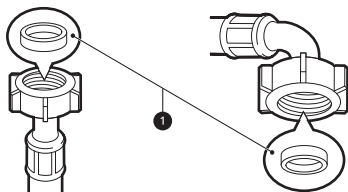

## Ligar a mangueira à torneira de água

### Conectar a mangueira de rosca à torneira com rosca

Aparafuse o conector da mangueira na torneira de abastecimento de água. Aperte manualmente apenas com a ajuda de um pano macio.

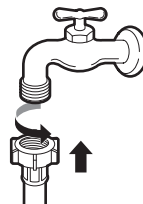

### OBSERVAÇÃO

- Depois de conectar a mangueira de entrada de água à torneira, abra a torneira para remover substâncias estranhas (sujeira, areia, serragem etc.) nas tubulações de água. Deixe a água escorrer para um balde e verifique a temperatura da água.

## Conectar a mangueira ao aparelho

Aparafuse a mangueira de entrada de água à válvula de entrada de água na parte de trás do aparelho.

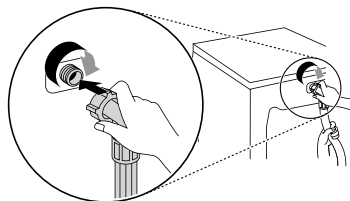

- Nos modelos com apenas uma entrada de água, não conecte a mangueira ao abastecimento de água quente; conecte-a somente ao abastecimento de água fria.

### OBSERVAÇÃO

- Após concluir as conexões, verifique se há vazamentos e aperte ou remonte as conexões, se necessário.

## Instalando a mangueira de drenagem

Antes de conectar a mangueira de drenagem, verifique o modelo da sua e siga as instruções específicas do modelo.

### Para modelos com bomba de drenagem

A altura da descarga deve estar a aproximadamente **90 - 120 cm** do chão.

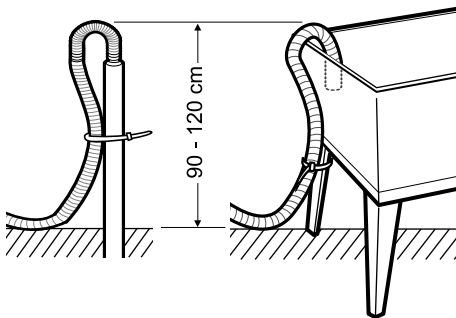

- Prender a mangueira de drenagem de forma correta protegerá o piso de danos provocados pelo vazamento de água.
- Se a mangueira de drenagem for muito longa, não a force para dentro da saída de drenagem. Isso causará um barulho anormal.

### OBSERVAÇÃO

- A mangueira de drenagem não deve ser colocada acima de **120 cm** acima do chão. A água no aparelho pode não escorrer ou escorrer lentamente.

## Nivelando o aparelho

### Verificar o nivelamento

Nivelar o aparelho evita ruídos e vibrações desnecessários. Verifique se o aparelho está perfeitamente nivelado após a instalação.

- Se o aparelho balançar ao empurrar os cantos da tampa superior diagonalmente, ajuste os pés novamente.

### Ajustar e nivelar os pés

Quando o aparelho não estiver perfeitamente nivelado, gire os pés ajustáveis até que o aparelho não osça mais.

- Gire os pés ajustáveis no sentido horário ou anti-horário para elevar ou abaixar a máquina, respectivamente.

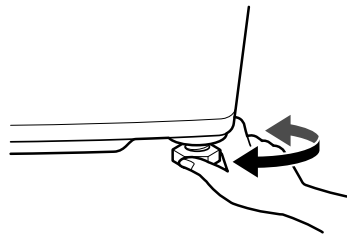

### OBSERVAÇÃO

- Não colocar pedaços de madeira etc. debaixo do pé.
- Os pisos de madeira ou suspensos contribuem para vibrações e desequilíbrios excessivos. Reforçar ou apoiar o piso de madeira pode precisar parar ou reduzir o ruído e a vibração excessivos.
- Não instale o aparelho em superfícies ou plataformas elevadas, pois isso pode se tornar instável e causar ferimentos e danos sérios.
- Se a máquina estiver instalada em um piso irregular, fraco ou inclinado, causando vibração excessiva, falha na rotação ou erro UE. Ela deve

ser colocada em um piso firme e nivelado para evitar falhas na rotação.

## Montar a tampa antirrato

Coloque a tampa antirrato de acordo com o tipo para proteger a máquina contra ratos.

1 Coloque a máquina de cabeça para baixo.

### ⚠ CUIDADO

- Tenha cuidado com seus pés ou mãos ao colocar ou levantar a máquina.

2 Coloque a tampa antirrato no suporte de montagem ① pela parte traseira da máquina.

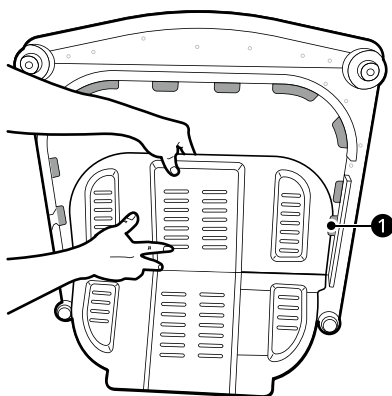

3 Coloque os dois parafusos ② nos orifícios para montar a tampa antirrato na máquina.

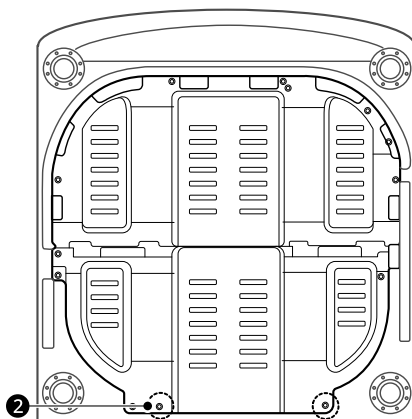

# FUNCIONAMENTO

## Visão geral da operação

### Utilizando o aparelho

Antes da primeira lavagem, selecione o programa **Normal** e adicione meia quantidade de detergente. Ligue a máquina sem roupa.

- Isso removerá os resíduos e a água do tambor que podem ter sido deixados durante a fabricação.

- 1** Selecionar as roupas e carregar a máquina.
  - Selecione as roupas por tipo de tecido, nível de sujeira, cor e tamanho, conforme necessário. Abra a porta e coloque as peças dentro da máquina.

- 2** Adicione sabão, amaciador e/ou água sanitária.
  - Adicione a quantidade adequada de sabão na gaveta dispensadora de sabão. Se desejar, adicione alvejante ou amaciante de roupa nas áreas adequadas da dispensadora.

- 3** Pressionar o botão **ON/OFF** para ligar o aparelho.

- 4** Pressione um botão de programa para escolher o ciclo de lavagem desejado.
  - Selecione o botão de opção para ajustar o nível de água, a velocidade de centrifugação, etc. Consulte uma etiqueta de tecido da sua roupa para ver os avisos ou instruções especiais.

- 5** Iniciar o ciclo.
  - Pressione o botão **INÍCIO/PAUSA** para começar o ciclo.
  - A máquina agitará brevemente sem água para medir o peso das roupas.

- Se o botão **INÍCIO/PAUSA** não for pressionado dentro de um certo período de tempo, a máquina será desligada e todas as configurações serão perdidas.

- 6** Final do ciclo.

- Quando o ciclo termina, uma melodia soa. Retire imediatamente a roupa do aparelho para reduzir as rugas.

### OBSERVAÇÃO

- A função **Reinicialização automática** permite que o ciclo seja reiniciado sozinho em caso de falta de energia. Ele retoma do estágio em que parou.

## Preparar a carga de lavagem

Separe a carga de lavagem para obter melhores resultados de lavagem e, em seguida, prepare a roupa de acordo com os símbolos nas etiquetas das roupas.

### Separar as roupas

- Para melhores resultados de lavagem, separe suas roupas de acordo com as etiquetas e os cuidados indicando o tipo de tecido e a temperatura de lavagem. Ajuste a velocidade de centrifugação para lavá-las.
- Nível do sujeira (Pesado, Normal, Leve): Separe as roupas de acordo com o nível de sujeira. Se possível, não lave itens muito sujos com os ligeiramente sujos.
- Cores (brancas, claras, escuras): Não lave roupas escuras ou tingidas com peças brancas ou de cores claras. Misturar roupas tingidas com roupas leves pode manchá-las com corantes ou causar a descoloração das roupas mais leves.
- Fios (Produtores e coletores de fios): Lave os tecidos que produzem fiapos separadamente dos tecidos que os absorvem, pois eles podem se encher de fiapos e pêlos.

## Verificar a etiqueta de cuidados das roupas

Elas irão fornecer indicações sobre o conteúdo dos tecidos das suas roupas e como devem ser lavadas.

### Símbolos nas etiquetas de cuidados

Símbolo	Lavagem / Tipo de tecido
	<ul style="list-style-type: none"> <li>• Lavagem normal</li> <li>• Algodão, tecido misto</li> </ul>
	<ul style="list-style-type: none"> <li>• Tecidos Sintéticos</li> <li>• Sintético, tecido misto</li> </ul>
	<ul style="list-style-type: none"> <li>• Lavagem de roupas delicadas com cuidados especiais</li> <li>• Delicados</li> </ul>
	<ul style="list-style-type: none"> <li>• Somente lavagem manual</li> <li>• Algodão, seda</li> </ul>
	<ul style="list-style-type: none"> <li>• Não lavar</li> </ul>

### OBSERVAÇÃO

- Os traços sob o símbolo fornecem informações sobre o tipo de tecido e indicam se a limpeza deve ser feita de maneira suave ou muito suave.

## Verificar a roupa antes de carregar

- Misturar itens grandes e pequenos em cada carga. Carregar itens grandes primeiro, sendo que estes não devem ocupar mais da metade da carga total.
- Não lave itens pequenos e únicos. Adicione 1 - 2 itens semelhantes à carga para evitar uma carga desequilibrada.
- Certifique-se de esvaziar todos os bolsos. Itens como grampos de cabelo, isqueiros, canetas,

moedas e chaves podem causar danos irreparáveis à máquina e à roupa.

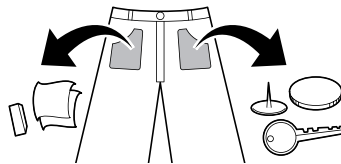

- Lave peças delicadas (meias, sutiãs com arestas) usando uma rede protetora de roupas.
- Fechar os zíperes, botões e amarrar os cordões para garantir que estas peças não se prendam em outras roupas.
- Tratar previamente a sujeira e as manchas escovando com um pouco de sabão dissolvido em água sobre as manchas para ajudar a soltar a sujeira.

### ⚠ CUIDADO

- Não lave ou gire qualquer item rotulado ou que seja à prova de água ou resistente à água, mesmo que a etiqueta de manutenção do produto no item permita a lavagem na máquina. O não cumprimento destas instruções pode resultar em danos graves à sua carga de lavagem, ao seu aparelho e/ou a danos materiais, como resultado de atrito ou vibração anormal da carga.
  - Exemplos de itens à prova de água ou resistentes à água incluem certas almofadas de colchão, capas de colchão, capa de chuva, equipamento de camping, roupas de esqui, equipamentos para atividades ao ar livre e itens semelhantes.

## Dicas gerais para modelos com agitador

Se a máquina usar um fuso alto e vertical no tambor, siga estas instruções ao carregar a máquina de lavar.

## 18 FUNCIONAMENTO

- Para obter o melhor desempenho, carregue as roupas conforme mostrado.

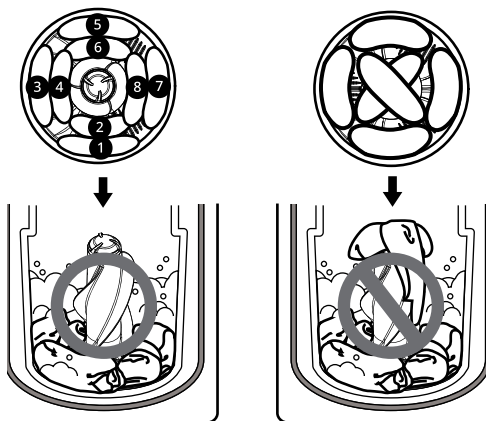

- Para reduzir o emaranhamento, carregue cada peça de forma solta em pilhas uniformes ao redor do agitador.

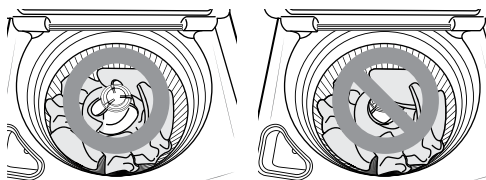

- Não carregue uma única peça volumosa a menos que ela encha o tambor. Carregue várias peças volumosas pequenas ao redor do agitador para equilibrar a carga.

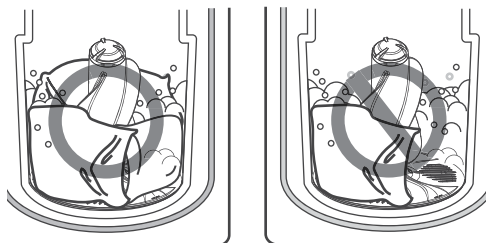

- Não carregue peças volumosas, como camas para pets, que sejam muito grandes ou rígidas, para que possam se mover facilmente ao redor do agitador. Impedir o movimento do tambor ou do agitador pode causar danos às peças ou à máquina de lavar.

# Adição de detergentes, amaciadores e águas sanitárias

## Dosagem do sabão

- O detergente deve ser selecionado de acordo com o tipo de tecido, cor, nível do solo e temperatura de lavagem e deve ser usado de acordo com as instruções do fabricante do detergente.
- Usar detergente demais resulta em espuma excessiva, o que pode causar uma lavagem mal executada.
- Ao usar sabão líquido, siga as instruções fornecidas pelo fabricante.
- Você pode derramar detergente líquido diretamente na gaveta de detergente principal se estiver iniciando o ciclo de lavagem imediatamente. Também é recomendável que seja adicionado ao tambor ao carregar as roupas.
- Não usar sabão líquido se estiver utilizando a função de adiamento ou pré-lavagem, uma vez que o sabão líquido pode endurecer.
- Se formar muita espuma, reduza a quantidade de sabão.
- A quantidade de sabão pode necessitar de ajustes, de acordo com a temperatura e a dureza da água, o nível de sujeira e o volume da carga. Para melhores resultados, evite a formação excessiva de espuma.
- Consulte a etiqueta das roupas antes de escolher o sabão e a temperatura da água.
- Usar apenas sabão adequado para o respectivo tipo de roupa:
  - Sabões em pó gerais para todos os tipos de tecido
  - Sabões em pó para roupa delicada
  - Sabões líquidos para todos os tipos de tecido ou sabões específicos para lã
- Para melhor desempenho de lavagem e clareamento, use detergente que contenha alvejante em pó em geral.
- O detergente é dispensado do distribuidor no início do ciclo.

- Dilua o detergente líquido com água, despeje no tambor e inicie o ciclo.

## ⚠ CUIDADO

- Usar detergente líquido sem diluir ou deixar a roupa por muito tempo após despejar detergente líquido diluído no tambor pode causar danos, branqueamento e descoloração da roupa.

## OBSERVAÇÃO

- Não deixe o sabão endurecer. Caso isso aconteça, podem ocorrer bloqueios, baixo desempenho de enxágue ou odores.
- Capacidade total: de acordo com as recomendações do fabricante.
- Carga parcial: 3/4 da quantidade normal
- Carga mínima: 1/2 da carga total

## Adicionando detergentes

- Adicione a quantidade medida de detergente no compartimento de detergente ①.

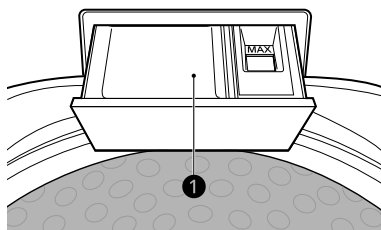

- Use mais detergente se tiver água dura, itens grandes, solos oleosos ou oleosos ou temperatura da água mais baixa.
- Flocos de sabão ou sabão em pó granulado não devem ser utilizados no aparelho. Ao lavar as roupas, lembre-se de usar detergente adequado para lavar as roupas.

### OBSERVAÇÃO

- Use a quantidade apropriada de detergente. Um excesso de detergente, alvejante ou amaciante pode causar transbordamento ou mau funcionamento.

### Adicionando amaciadores de tecido

Adicione amaciante de roupas até a linha de enchimento máximo.

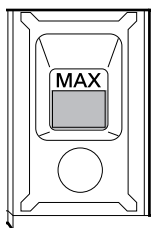

- Se o amaciante estiver concentrado, ele deverá ser diluído.
- Feche a gaveta do dispenser delicadamente.
- Não deixe o amaciante de roupa na gaveta de sabão por mais de 2 dias, pois ele pode endurecer.
- O amaciante será automaticamente adicionado no último ciclo de enxaguamento.
- Não abra a gaveta quando a água estiver sendo liberada.

### OBSERVAÇÃO

- Use somente amaciante líquido e não misture amaciante e detergente.
- Despejar amaciante de roupas em excesso, além da linha de enchimento máximo, pode fazer com que ele seja dispensado muito cedo, podendo manchar a roupa.
- Não derrame amaciador diretamente na roupa, pois isso causará manchas nas roupas que serão difíceis de remover.

- Solventes (benzeno, etc.) nunca devem ser usados.

### Adicionando alvejantes líquidos

- Antes de iniciar a máquina, despeje a quantidade medida de alvejante diretamente no dispensador de alvejante ❶. Evite espirrar ou encher demais.

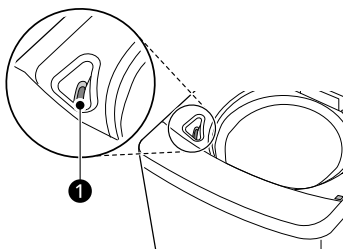

- Misture a lixívia em pó com a água até obter uma consistência líquida e despeje no dispensador de água sanitária.
- Verifique a etiqueta de cuidado da roupa para obter instruções especiais e separe a roupa a ser misturada com água sanitária.
- Dilua a água sanitária com água normal.
- Meça a quantidade recomendada de alvejante líquido com cuidado, de acordo com as instruções da garrafa.

### ⚠ CUIDADO

- Nunca despeje alvejante líquido não diluído diretamente na roupa ou no cesto de lavagem. Isso pode causar mudança de cor ou danos à roupa.
- Não deite alvejante em pó no dispensador de água sanitária. Alvejante em pó pode endurecer, bloqueando o distribuidor de água sanitária.

# Painel de Controle

## Recursos do painel de controle

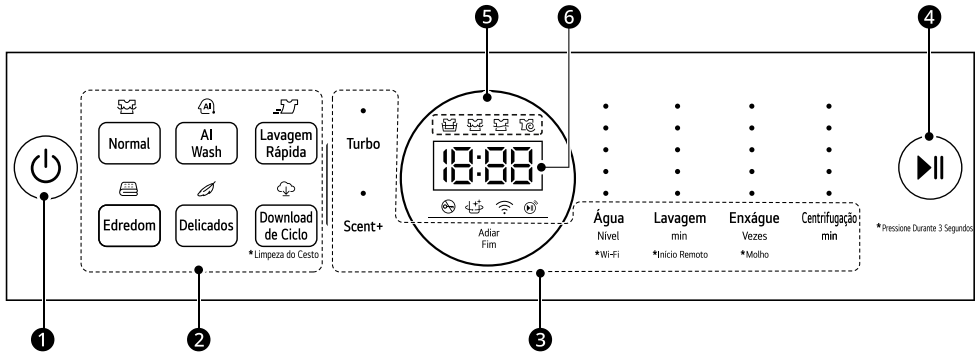

### 1 Botão ON/OFF

- Pressione o botão **ON/OFF** para ligar ou desligar a máquina.
- O aparelho desliga-se automaticamente após um certo tempo após a lavagem ser concluída.

### 2 Botão de programa

- Os programas estão disponíveis de acordo com o tipo de lavagem.
- Uma lâmpada acenderá para indicar o programa selecionado.

### 3 Opções extras e funções

- Para usar uma opção e função extras, pressione o botão.
- Para usar uma opção e função extras com asterisco, mantenha o botão pressionado por três segundos.

#### Início Remoto

Com o aplicativo **LG ThinQ**, pode usar um smartphone para controlar seu aparelho remotamente.

- Para usar esta função, consulte as **FUNÇÕES SMART**.

#### Wi-Fi

Manter o botão **Água** pressionado por 3 segundos para iniciar a conexão do dispositivo ao aplicativo **LG ThinQ**.

### 4 Botão INÍCIO/PAUSA

- Pressione o botão para iniciar ou pausar o programa de lavagem.





## OBSERVAÇÃO

- Se o botão **INÍCIO/PAUSA** não for pressionado dentro de um certo período de tempo, a máquina será desligada e todas as configurações serão perdidas.
- Para a segurança do cliente, a porta será travada automaticamente durante a operação. Se houver mais roupa para colocar, pressione **INÍCIO/PAUSA** para destravar.

### OBSERVAÇÃO

- Em caso de queda de energia durante a operação, a porta da lavadora de roupas não abrirá. Depois que a energia voltar, pressione os botões **ON/OFF** e **INÍCIO/PAUSA** para abrir a porta.

### 5 Indicador de status do ciclo

- Os indicadores informam qual etapa está sendo realizada e permanece durante o programa.
  - : Etapa de molho
  - : Etapa de lavagem
  - : Etapa de enxágue
  - : Etapa de centrifugação

### OBSERVAÇÃO





- O indicador de status do ciclo pisca durante esse processo e, em seguida, o indicador apaga quando esse processo é concluído.

### 6 Tela

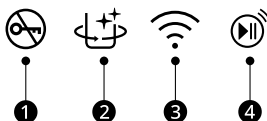
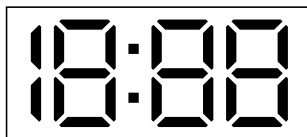
- O visor mostra as definições, o tempo estimado restante, as opções e as mensagens de status. Quando o produto é ligado, as definições padrão no visor acendem.
- : quando um programa é selecionado, o tempo padrão é exibido, podendo ser alterado de acordo com a opção selecionada.
  - Se o visor exibir --:-- , o tempo será exibido depois que o sensor de carga detectar o volume da roupa.
  - O tempo mostrado é apenas uma estimativa. Vários fatores externos (tamanho da roupa, temperatura ambiente, temperatura da água de entrada, etc.) podem afetar o tempo real.

### Ícones no visor



- 1 : o ícone acende quando o programa é iniciado e a porta está travada.
- 2 : o ícone acende quando a opção **Limpeza do cesto** está ativada.
- 3 : o ícone acende quando a máquina está conectada à rede Wi-Fi doméstica.
- 4 : o ícone acende quando a função de controle remoto é ativada.

# Tabela de programas

## Programa de lavagem

Os programas de lavagem são projetados para o melhor desempenho de lavagem para diferentes tipos de roupas.

- Pressione o botão do programa de lavagem para selecionar o programa desejado.
- Quando você seleciona um programa de lavagem, a luz do programa de lavagem correspondente acende.

Normal	
Descrição	<p>Use este programa para lavar roupas normais. O sensor embutido detecta o peso da roupa, calculando as configurações de lavagem, enxágüe e centrifugação de acordo.</p> <ul style="list-style-type: none"> <li>• Se a água ou a roupa molhada já estiverem no tambor antes do início, o nível da água aumentará.</li> <li>• Para itens leves e volumosos, o nível da água pode estar muito baixo. Aumente o nível da água manualmente.</li> </ul>

AI Wash	
Descrição	<p><b>AI Wash</b> fornece as ações apropriadas de rotação do tambor após a detecção de carga. Essa opção lava suavemente tecidos impermeáveis e lava com mais força tecidos permeáveis à água.</p> <ul style="list-style-type: none"> <li>• A quantidade recomendada de roupa para o programa é menos de <b>5 kg</b>.</li> </ul> <p><b>OBSERVAÇÃO</b></p> <ul style="list-style-type: none"> <li>• Para obter melhores resultados de lavagem, coloque a roupa seca para este programa.</li> </ul>

Lavagem Rápida	
Descrição	<p>Use este programa para lavar roupas levemente sujas por um curto período de tempo.</p>

## Edredom

## Descrição

Use este programa para lavar um cobertor ou roupa de cama com a etiqueta de lavagem das mãos na etiqueta de cuidados.

- Roupas de cama de caxemira, manta acrílica, manta giratória mista, manta de lã, enchimento (poliéster 101) e lençóis da cama podem ser danificados se eles puderem flutuar. Recomenda-se comprar uma rede de lavanderia separada para lavar.
- Separe as roupas de cama das roupas em geral. Isso pode causar desequilíbrio na roupa, o que resulta em lavagem anormal.
- A secagem a seco pode levar mais tempo para redistribuir a roupa uniformemente se as roupas de cama estiverem amontoadas de lado.
- Nunca lave cobertores elétricos, carpetes, tapetes, acessórios de pets, bichos de pelúcia ou sapatos, pois isso pode causar danos à máquina e a outros itens na lavagem.
- Coloque as roupas de cama em uma rede de lavar roupas e, em seguida, mergulhe-as e afunde-as em água, para que elas tenham menos probabilidade de flutuar. Se os itens flutuarem durante a lavagem ou centrifugação, isso pode danificar o aparelho e as roupas.
- Independentemente do tamanho, recomendamos lavar a roupa de cama individualmente. Se duas roupas de cama com materiais diferentes forem lavadas ao mesmo tempo, isso poderá causar um mau funcionamento de rotação devido ao desequilíbrio.

### ⚠ CUIDADO

- Ao colocar um cobertor no tambor, não o carregue acima da linha máxima ①. O cobertor também deve estar submerso na água. Não fazer isso ou sobrecarregar o cobertor na máquina causará danos à carga de lavagem e à máquina.

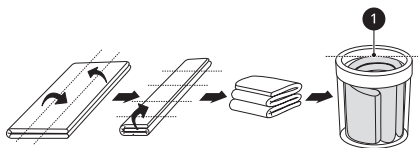

**Delicados**

<b>Delicados</b>	
Descrição	<p>Use este programa para lavar tecidos delicados, como lingerie e lãs. Antes de lavar, verifique a etiqueta de cuidados para obter as instruções de lavagem.</p> <ul style="list-style-type: none"> <li>Este programa usa uma centrifugação lenta para remover água da roupa, para que a roupa tenha mais umidade do que o normal.</li> </ul> <p><b>OBSERVAÇÃO</b></p> <ul style="list-style-type: none"> <li>Pendure ou coloque as roupas delicadas em uma superfície plana para secar.</li> <li>Somente água fria será usada para este programa, pois a água quente pode danificar a roupa.</li> </ul>

**Download de Ciclo**

<b>Download de Ciclo</b>	
Descrição	Este programa permite baixar um novo e especial programa de lavagem na máquina com um smartphone.

**Limpeza do cesto**

<b>Limpeza do cesto</b>	
Descrição	<p>É uma função especial para limpar o interior do tambor da máquina.</p> <ul style="list-style-type: none"> <li>Para usar essa função, consulte a seção <b>MANUTENÇÃO</b> para mais informações.</li> </ul>

**Opções extras**

**OBSERVAÇÃO**

- É possível selecionar a opção **Adiar Fim** em cada programa de lavagem na tabela abaixo, exceto o programa **Delicados**.
- Não é possível selecionar todas as opções extras ao mesmo tempo no programa **Normal**.
- : disponível / X: indisponível

Programa	Turbo	Scent+
Normal	●	●
AI Wash	●	●
Lavagem Rápida	●	X
Edredom	●	X
Delicados	X	X

### Opções extras e funções

Você pode usar as opções e funções extras em alguns programas para personalizar o ciclo.

### Personalizar um programa de lavagem

Cada programa possui configurações padrão selecionadas automaticamente. Também é possível personalizar essas configurações usando os botões.

#### Água

Este aparelho detecta a quantidade de roupa automaticamente e depois define o nível da água. No entanto, o aumento manual do nível da água pode ser necessário e recomendado para evitar erros de fiapos e desequilíbrios quando a carga é volumosa, mas leve.

- Pressione a opção **Água** até que o nível de água desejado seja selecionado, que é indicado no visor.
- Quando o nível da água é detectado automaticamente, ele pode diferir dependendo da quantidade de roupa, mesmo que o mesmo nível de água seja indicado no painel de controle.

#### Lavagem

O ajuste da configuração do tempo de lavagem modifica os tempos do ciclo e/ou as ações de lavagem.

- Pressione o botão **Lavagem** até que o tempo de lavagem desejado seja selecionado, que é indicado no visor.

#### Enxágue

Use esta opção para alterar o número de enxágues.

- Pressione o botão **Enxágue** para alterar o número de enxágues, que é indicado no visor.

#### Centrifugação

Use esta opção para alterar o tempo de centrifugação.

- Pressione o botão **Centrifugação** até que o tempo de centrifugação desejado seja selecionado, que é indicado no visor.

- Ao pressionar o botão **INÍCIO/PAUSA** após selecionar a opção, o tempo restante é indicado no visor.

### Usando opções especiais

Pode personalizar os programas usando as seguintes opções especiais:

#### Turbo

Use esta opção para alterar o movimento forte de água.

- Por padrão, é definido como movimento de água média.

#### Scent+

Use quando quiser deixar uma fragrância forte do amaciante no tecido.

### Siga as próximas etapas para usar uma opção especial.

- 1 Pressione o botão **ON/OFF**.
- 2 Selecione um programa de lavagem.
- 3 Para usar as opções especiais,
  - **Turbo**: pressione o botão **Turbo**.
  - **Scent+**: pressione o botão **Scent+**.
- 4 Pressione o botão **INÍCIO/PAUSA**.

### Usando opções básicas

#### Adiar Fim

Use esta função para atrasar o horário final. O dispositivo inicia automaticamente e termina após um intervalo de tempo especificado.

- 1 Pressione o botão **ON/OFF**.
- 2 Selecione um programa de lavagem.

- 3 Pressione o botão **Adiar Fim** para definir o tempo de término do atraso necessário.

- 4 Pressione o botão **INÍCIO/PAUSA**.

### OBSERVAÇÃO

- Esta função é o tempo até o final do programa, não o início. O tempo real de funcionamento pode variar devido à temperatura da água, lavar a roupa e outros fatores.
- A reserva pode ser feita em até 19 horas;
  - Intervalo de 1 hora até 3 - 19 horas
- Esta função não pode ser definida por menos de 3 horas.
- Para cancelar esta função, pressione o botão **Adiar Fim** repetidamente até que a reserva seja cancelada, ou pressione o botão **ON/OFF** para desligar e ligar a energia.

### Molho

Esta opção pode ser selecionada para lavar roupas muito sujas de molho em água por algum tempo para afrouxar a sujeira e a sujeira.

- Mantenha pressionado o botão **Enxágue** por três segundos para definir o tempo de molho entre 30 e 180 minutos, que é indicado no visor.

## Configuração

### Trava para crianças

Use a função **Trava para crianças** para desativar os controles. Ela impede que crianças alterem programas ou operem a máquina.

### OBSERVAÇÃO

- Quando esta função estiver acionada, todos os botões serão bloqueados, exceto o botão **ON/OFF**.
- Quando os controles estão bloqueados, **CL** e o tempo restante são mostrados alternadamente no visor durante a lavagem enquanto a trava para crianças está ativada.

- Desligar a energia não irá redefinir esta função. É preciso desativá-la para poder acessar quaisquer outras opções e funções.

### Bloquear o painel de controle

- 1 Ligar a energia.
- 2 Pressione o botão **INÍCIO/PAUSA** para começar o ciclo.
- 3 Pressione e segure os botões **AI Wash** e **Centrifugação** simultaneamente por três segundos para ativar esta função.

### Adicionar roupas ou ajustar as opções de lavagem quando a função Trava para crianças estiver ativada

- 1 Pressione e segure os botões **AI Wash** e **Centrifugação** simultaneamente por três segundos para desativar esta função.
- 2 Adicione roupas ou ajuste as opções de lavagem.
- 3 Pressione o botão **INÍCIO/PAUSA** para começar o ciclo.

### Desbloquear o painel de controle

- 1 Ligar a energia.
- 2 Pressione e segure os botões **AI Wash** e **Centrifugação** simultaneamente por três segundos para desativar esta função.
  - Quando esta função é desativada, um alarme sinal sonoro será emitido e o tempo restante para o ciclo atual reaparecerá no visor.









### Bipe

Use esta opção para ajustar o volume do som e ligar ou desligar o bipe.

- Mantenha pressionados os botões **Lavagem Rápida** por três segundos para ajustar o volume do som e ligar ou desligar o bipe.

## Lavagem manual

Quando você precisar de um ciclo de enxágue e centrifugação, somente centrifugação, somente enxaguamento ou somente lavagem, eles podem ser configurados manualmente.

	<b>Enxágüe e centrifugação</b>	<b>Apenas centrifugação</b>	<b>Apenas enxágüe</b>	<b>Apenas lavagem</b>
1	 Pressione o botão <b>ON/OFF</b> .			
2	 Pressione o botão <b>Enxágüe</b> .	 Pressione o botão <b>Centrifugação</b> .	 Pressione o botão <b>Enxágüe</b> .	 Pressione o botão <b>Lavagem</b> .
3	Enxágüe e centrifugação são selecionados automaticamente.	Pressione o botão <b>Centrifugação</b> para ajustar o tempo da centrifugação.	Pressione o botão <b>Centrifugação</b> até que a função de centrifugação seja cancelada.	Enxágüe e centrifugação são selecionados automaticamente.
4	 Pressione os botões <b>Enxágüe</b> ou <b>Centrifugação</b> para ajustar o número de enxágües ou o tempo da centrifugação.		 Pressione o botão <b>Enxágüe</b> para ajustar o número de enxágües.	 Pressione os botões <b>Enxágüe</b> e <b>Centrifugação</b> até que as funções de enxágüe e centrifugação sejam canceladas.
5	 Pressione o botão <b>INÍCIO/PAUSA</b> para começar o ciclo(s).			

### OBSERVAÇÃO

- Quando você define um ciclo de lavagem manualmente, como apenas enxaguar, lavar apenas ou lavar e enxaguar, a água não será drenada após a conclusão da lavagem. Se você deseja drenar a água, selecione um ciclo apenas de centrifugação após a lavagem ter sido concluída.
- Se um ciclo somente de enxágüe for selecionado, o abastecimento de água começará após a detecção da carga e o ciclo será iniciado. Entretanto, a água ainda encherá até o nível selecionado, mesmo que já haja água no cesto.
- Se você não selecionar ou alterar **Água**, o nível da água será definido automaticamente.

# FUNÇÕES SMART

## Aplicativo LG ThinQ

O **LG ThinQ** aplicativo permite que você se comunique com o aparelho usando um smartphone.

### Recursos do Aplicativo LG ThinQ

Conecte-se ao aparelho através de seu smartphone via Wi-Fi e tenha acesso a recursos inteligentes.

#### Início Remoto

Permite controlar o dispositivo remotamente a partir do aplicativo **LG ThinQ**.

#### Download de Ciclo

Pode fazer o download de ciclos novos e especiais que não estão incluídos nos ciclos básicos do aparelho.

É possível fazer o download de uma variedade de ciclos especiais específicos ao dispositivo para os dispositivos registrados corretamente.

Assim que o download do ciclo for completado pelo aparelho, o aparelho manterá o ciclo atual, até que um novo ciclo seja baixado.

---

### OBSERVAÇÃO

- Somente um ciclo baixado, por vez, pode ser armazenado no aparelho.

---

#### Assistente de Limpeza do Cesto

Esta função mostra quantos ciclos restam, antes da necessidade de acionar a função de **Limpeza do cesto**.

#### Monitoramento de energia

Esta função verifica o consumo de energia do ciclos atuais e a média mensal.

#### Smart Diagnosis

Esta função fornece informações úteis para o diagnóstico e solução de problemas com o aparelho, baseado no padrão de uso.

#### Configurações

Permite configurar várias opções no aparelho e no aplicativo.

#### Push Alert

Quando o ciclo estiver concluído ou o dispositivo tiver problemas, você poderá receber notificações push em um smartphone. As notificações são enviadas mesmo se o aplicativo **LG ThinQ** estiver desativado.

---

### OBSERVAÇÃO

- Exclua o aparelho registrado no aplicativo **LG ThinQ** e registre-o novamente se você trocar de roteador sem fio, provedor de serviços de Internet ou senha.
  - A aplicação está sujeita a mudanças a fim de melhorar o aparelho, sem aviso prévio aos usuários.
  - As funções podem variar de acordo com o modelo.
-

## Instalando o aplicativo LG ThinQ e conectando um aparelho LG

### Modelos com código QR

Digitalize o código QR, anexado ao produto, usando a câmera ou o aplicativo de leitor de código QR do seu smartphone.

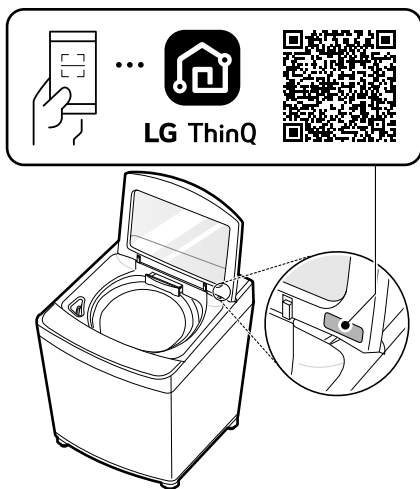

### Modelos sem código QR

- 1 Procure e instale o aplicativo **LG ThinQ** no Google Play Store ou no Apple App Store em seu smartphone.
- 2 Execute o aplicativo **LG ThinQ** e faça o login com a sua conta ou crie uma conta LG para fazer o login.
- 3 Toque no botão adicionar (+) no aplicativo **LG ThinQ** para conectar com o seu aparelho LG. Siga as instruções do aplicativo para completar o processo.

doméstica) durante a configuração do Wi-Fi. A senha são os últimos 4 caracteres do nome da rede, repetidos duas vezes, sem espaços. Por exemplo, se o nome da rede aparecer como LG\_XXXX\_8b92, você digitará 8b928b92 como senha. A senha diferencia maiúsculas de minúsculas e os últimos 4 caracteres são exclusivos do seu aparelho.

- Para verificar a conexão Wi-Fi, certifique-se que o ícone esteja aceso no painel de controle.
- O aparelho suporta apenas roteadores com frequência de 2,4 GHz. Para verificar a frequência do roteador, contate seu provedor de Internet ou o fabricante do roteador.
- **LG ThinQ** não é responsável por qualquer defeito ou problema de rede, mau funcionamento ou erros causados pela conexão de rede.
- Se o aplicativo apresentar problemas para conectar à rede Wi-Fi, pode ser que esteja muito longe do roteador. Adquirir um repetidor Wi-Fi (extensor de faixa) para melhorar a força do sinal do Wi-Fi.
- A conexão do Wi-Fi pode não conectar ou pode ser interrompida devido ao ambiente da rede doméstica.
- A conexão de rede pode não funcionar apropriadamente dependendo do provedor de serviço de internet.
- Um ambiente cheio de sinais wireless pode resultar em uma rede wireless lenta.
- Caso o aparelho não possa ser registrado devido a problemas com a transmissão de sinal sem fio, desligue o aparelho e espere cerca de um minuto antes de tentar novamente.
- Se o firewall do seu roteador sem fio está habilitado, desabilite-o ou adicione uma exceção para este.
- O nome da rede sem fio (SSID) deve ser uma combinação de números e do alfabeto inglês (não utilize caracteres especiais).
- A interface do usuário (IU) do smartphone pode variar dependendo do sistema operacional móvel (OS) e do fabricante.

### OBSERVAÇÃO

- Pode ser solicitado que você forneça uma senha para se conectar à rede LG (não à sua rede

### OBSERVAÇÃO

- Se o protocolo de segurança do roteador estiver configurado para **WEP**, a configuração da rede pode falhar. Por favor, altere o protocolo de segurança (é recomendável **WPA2**) e conecte o produto novamente.

## Utilizar o aparelho remotamente

### Início Remoto

Para iniciar o programa de lavagem remotamente no aplicativo **LG ThinQ**, ajuste a função **Início Remoto**. Também é possível monitorar a operação do ciclo, para saber quanto tempo falta para concluir.

### Usar esta função

- 1 Coloque as roupas no tambor e adicione sabão na gaveta da dispensadora de sabão.
  - Se desejar, adicione alvejante ou amaciante de roupa nas áreas adequadas do dispenser.
- 2 Pressione o botão **ON/OFF**.
- 3 Manter o botão **Lavagem** pressionado por 3 segundos para definir a função de controle remoto.
- 4 Inicie um ciclo do **LG ThinQ** usando o aplicativo em seu smartphone.

### OBSERVAÇÃO

- Ao ativar esta função, apenas é possível iniciar um ciclo através do aplicativo **LG ThinQ**. Se o ciclo não for iniciado, a máquina irá esperar por isso, até que seja desligada remotamente pelo aplicativo ou que esta função seja desativada.
- Se a porta foi aberta, você não pode iniciar um ciclo remotamente.

### Desabilite esta função manualmente

Enquanto esta função estiver ativa, pressione e segure o botão **Lavagem** por 3 segundos.

## Modulo de Regulação Wireless, LAN

Este equipamento não tem direito à proteção contra interferência prejudicial e não pode causar interferência em sistemas devidamente autorizados.

Para mais informações, consulte o site da Anatel : <https://www.gov.br/anatel/pt-br>

## Aviso Informativo sobre Software com Código de Fonte Aberto

Para obter o código fonte sob GPL, LGPL, MPL, e outras licenças de código aberto que têm a obrigação de divulgar o código fonte, que está contido neste produto, e para acessar todos os termos da licença referida, avisos de direitos autorais e outros documentos relevantes, visite <https://opensource.lge.com>.

A LG Electronics também poderá fornecer o código fonte em CD-ROM por um valor que cubra os custos, tais como o custo de comunicação, transporte e manipulação. A solicitação deve ser feita somente pelo e-mail [opensource@lge.com](mailto:opensource@lge.com).

Esta oferta é válida para qualquer pessoa que receba esta informação por um período de três anos após nosso último envio deste produto.

## Smart Diagnosis

Use este recurso para ajudá-lo a diagnosticar e resolver problemas com seu aparelho.

### OBSERVAÇÃO

- A funcionalidade pode estar sujeita a alterações sem aviso prévio e pode ter uma forma diferente dependendo da sua localização.

## Utilização do LG ThinQ para diagnosticar problemas

Se tiver um problema com o seu aparelho equipado com Wi-Fi, este pode transmitir dados de resolução de problemas para um smartphone utilizando o aplicativo **LG ThinQ**.

- Inicie o aplicativo **LG ThinQ** e selecione a funcionalidade **Smart Diagnosis** no menu. Siga as instruções fornecidas no aplicativo **LG ThinQ**.

### OBSERVAÇÃO

- Por motivos não imputáveis à negligência da LGE, o serviço pode não funcionar devido a fatores externos, tais como, mas não limitado a, indisponibilidade Wi-Fi, Wi-fi desligado, política local de loja de aplicativos ou indisponibilidade de aplicativos.

- 3 Mantenha pressionado o botão **Normal** por 3 segundos ou mais, enquanto segura o microfone do smartphone no botão **ON/OFF** até que a transferência de dados esteja concluída.

- Mantenha o smartphone no local até que a transferência de dados tenha sido finalizada. O tempo restante para a transferência de dados é exibida.

- 4 Após a conclusão da transferência de dados, o diagnóstico será exibido na aplicação.

### OBSERVAÇÃO

- Para melhores resultados, não mova o smartphone enquanto os tons estiverem sendo transmitidos.

## Utilização do diagnóstico audível para diagnosticar problemas

Siga as seguintes instruções para usar o método de diagnóstico audível.

- Inicie o aplicativo **LG ThinQ** e selecione a funcionalidade **Smart Diagnosis** no menu. Siga as instruções para diagnóstico audível fornecidas na aplicativo **LG ThinQ**.

- 1 Pressionar o botão **ON/OFF** para ligar o aparelho.

- Não pressione nenhum outro botão.

- 2 Coloque o microfone do seu smartphone próximo ao botão **ON/OFF**.

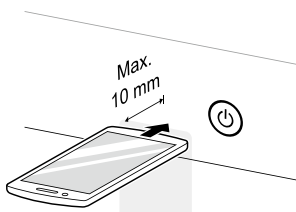

# MANUTENÇÃO

## ⚠ AVISO

- Desconecte a lavadora antes de limpar, evitando o risco de choque elétrico. A não observância deste aviso poderá resultar em lesões graves, incêndio, choque elétrico ou morte.
- Nunca utilizar produtos químicos agressivos, produtos de limpeza abrasivos ou solventes para limpar a lavadora. Eles podem danificar o acabamento.

## Limpeza após cada lavagem

### O que limpar

- Se você sempre usa água fria, recomendamos que uma lavagem quente ou quente seja usada em intervalos regulares, por exemplo, toda 5.<sup>a</sup> lavagem deve ser pelo menos quente.
- Desligue as torneiras após o uso para evitar a possibilidade de inundações, caso contrário, uma mangueira de entrada pode estourar.
- Sempre desconecte o cabo de alimentação após o uso.
- Após o ciclo, limpe a porta e a parte interna da porta para remover qualquer umidade. Além disso, limpe a parte interna do cesto cuidadosamente para evitar manchas na parte superior do cesto.
- Limpe ao redor do dispensador de alvejante com água para eliminar qualquer resíduo de alvejante da abertura do dispensador, pois o alvejante pode ser corrosivo se não for diluído.

## ⚠ AVISO

- Deixe a porta aberta para secar o interior do tambor, mas apenas se for seguro e se, havendo crianças por perto, estas estejam sendo supervisionadas.

## Limpeza do exterior

O cuidado adequado pode prolongar a vida útil do seu aparelho.

### Exterior

- Limpe imediatamente qualquer derramamento.
- Limpe com um pano úmido.
- Não pressione a superfície ou a tela com objetos pontiagudos.

### Gaveta do dispensador

Detergente ou amaciante de roupas podem se acumular na gaveta do dispensador. Remova a gaveta e as inserções da gaveta do dispensador e limpe os acúmulos uma ou duas vezes por mês.

## Limpeza Periódica

### Limpeza do Cesto

Essa é uma função especial para ajudar a limpar o interior do aparelho por imersão, lavagem, enxágue e centrifugação.

Execute esta função **uma vez por mês** (ou mais frequentemente, se necessário) para reduzir o acúmulo de sabão, amaciante e outros resíduos.

- Se houver um cheiro ruim ou mofo na máquina, execute esta função uma vez por semana durante três semanas além dos intervalos regularmente indicados.

## OBSERVAÇÃO

- A mensagem **ℓℓℓ** será exibida para alertar sobre a recomendação de operação da função **Limpeza do cesto**.
- Se a mensagem **ℓℓℓ** for exibida na máquina ou se ela for selecionada após a conclusão de 30 ciclos de lavagem, o tempo de funcionamento

umentará em até 6 horas devido ao tempo adicional de molho (1–5 horas).

- Para modelos com filtro de fiapos, remova os fiapos ou a sujeira de dentro do filtro de fiapos antes e depois de usar este programa.
- Para modelos sem filtro de algodão, o algodão é descarregado quando a água é drenada durante a lavagem.
- Lavar pequenos volumes regularmente (menos da metade de um cesto) pode causar manchas na borda do cesto que não alcançam a parte superior do cesto. Para evitar essas manchas, lave grandes quantidades de roupa ou use a função **Limpeza do cesto** regularmente.

- Quando o interior do aparelho não secar completamente, poderá causar um cheiro ruim ou mofo.

## ⚠ AVISO

- Deixe a porta aberta para secar o interior do tambor, mas apenas se for seguro e se, havendo crianças por perto, estas estejam sendo supervisionadas.

## Limpeza do filtro de entrada de água

O filtro de entrada de água recolhe a cal ou quaisquer objetos pequenos que possam estar na água fornecida ao aparelho. Limpe o filtro de entrada de água regularmente.

- Desligue as torneiras de água do aparelho se ele for deixado por um período de tempo prolongado (por exemplo, férias), especialmente se não houver ralo do chão (dreno) nas proximidades.
- A mensagem de erro **E** será exibida no painel de controle quando a água não estiver entrando na gaveta de detergente.
- Se a água for muito dura ou contiver traços de calcário, o filtro na entrada de água pode estar entupido.

**1** Remova qualquer roupa ou item do aparelho.

**2** Abra a gaveta dispensadora e adicione anticalcário no compartimento de lavagem principal.

## ⚠ AVISO

- Não adicione detergente à gaveta do dispensador de detergente para esta função. Caso contrário, pode gerar excesso de espuma e vazamento da máquina, causando danos à propriedade.

**3** Feche a gaveta do dispenser lentamente e feche a porta.

**4** Pressione o botão **ON/OFF**.

**5** Mantenha o botão **Download de Ciclo** pressionado por três segundos para selecionar **Limpeza do cesto**.

**6** Pressione o botão **INÍCIO/PAUSA** para iniciar.

**7** Deixe a porta aberta para secar o interior do aparelho completamente.

**1** Desligue a corrente e a torneira da água e desconecte a mangueira de entrada de água.

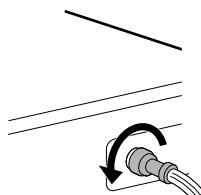

- 2** Remova o filtro de entrada de água com um alicate pequeno e limpe o filtro usando uma escova de dentes com cerdas médias.

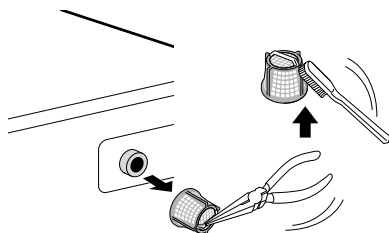

- 1** Empurre a aba de liberação na parte de cima da tampa do filtro e puxe para frente.

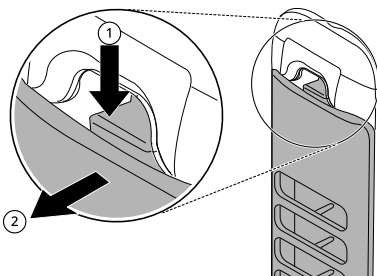

## Limpendo o filtro de fiapos

O filtro é uma parte importante para um resultado eficiente no desempenho da lavagem, portanto, tome um cuidado especial. Limpe o filtro regularmente.

### ⚠ CUIDADO

- Limpe o filtro de algodão após pelo menos 2 - 3 lavagens.
- Não deixe o filtro cair no chão.
- Cuidado para não prender as unhas no filtro ao manusear o filtro.
- O filtro de algodão deve voltar à sua posição original após ser lavado para evitar danos aos itens de sua roupa. Não opere o aparelho com os filtros de algodão removidos.
- Se o orifício da tela do filtro de algodão estiver entupido, objetos estranhos na roupa podem não ser filtrados.
- Não deixe objetos de ferro (como prendedores de roupa, grampos de cabelo etc.) no filtro de algodão, pois eles provocam ferrugem.

- 2** Abra a tampa e remova o fiapo.

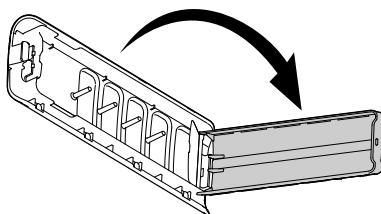

- 3** Lave o filtro com uma escova macia.

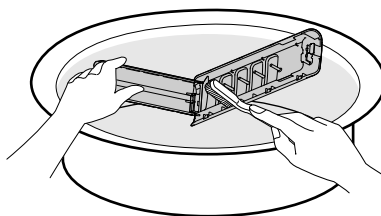

- 4 Feche a tampa e insira a parte inferior do filtro no tambor de lavagem. Pressione a parte superior do filtro até ouvir um **clique**.

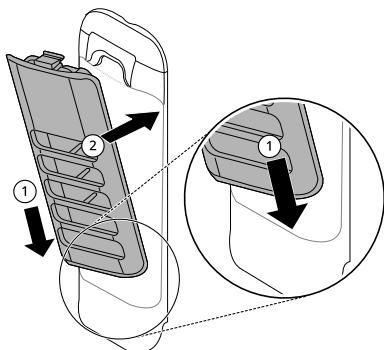

## Limpeza do filtro da bomba de drenagem

O filtro de drenagem coleta fios e pequenos objetos soltos na lavagem. Verifique regularmente se o filtro está limpo para garantir o bom funcionamento da lavadora.

- 1 Ligar o aparelho.
- 2 Pressione o botão **Centrifugação** para esvaziar toda a água do tambor.
- 3 Desligue a máquina e desconecte-a da tomada elétrica.
- 4 Coloque uma toalha no chão sob a tampa da bomba de drenagem.
  - A água residual pode permanecer na mangueira de drenagem e a água pode acabar vazando.

- 5 Gire a tampa ① na parte traseira da máquina no sentido anti-horário e puxe-a para fora.

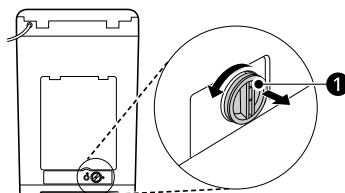

- 6 Remova quaisquer objetos estranhos e afofe dentro do corpo da bomba e do filtro.

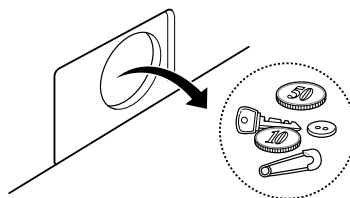

- 7 Coloque o filtro paralelamente às nervuras de guia dentro da carcaça da bomba e gire a tampa no sentido horário para recolocá-la.
  - Gire a tampa com firmeza no sentido horário até que esteja apertada.

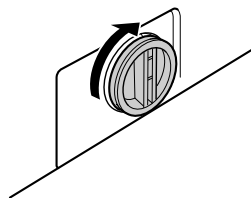

- 8 Ligue a energia e verifique se há vazamentos antes de reposicionar a máquina.

## ⚠ CUIDADO

- Tenha cuidado durante a drenagem pois a água residual pode estar quente.

# RESOLUÇÃO DE PROBLEMAS

## Antes de requisitar o serviço de manutenção

O funcionamento do aparelho pode levar a erros e avarias. As tabelas a seguir contêm possíveis causas e informações para resolver mensagens de erro ou mau funcionamento. Você pode solucionar a maioria dos problemas sozinho, economizando tempo e dinheiro, já que não será necessário ligar para a assistência técnica da LG. A tabela a seguir deve ajudá-lo na solução de problemas.

### Mensagens de erro

A sua lavadora está equipada com um sistema automático de monitoramento de erros para detectar e diagnosticar problemas em fase inicial. Se o aparelho não funcionar adequadamente ou não funcionar de maneira alguma, verifique os itens a seguir antes de ligar para a assistência técnica da LG Electronics.

Sintomas	Possível causa e solução
<b>dE</b> <b>ERRO NA PORTA</b>	<b>A porta não está fechada corretamente.</b> <ul style="list-style-type: none"> <li>Feche a porta completamente. Se o código de erro ainda for exibido, ligue para o serviço.</li> </ul>
	<b>A porta é aberta enquanto a máquina de lavar está funcionando.</b> <ul style="list-style-type: none"> <li>Pressione <b>INÍCIO/PAUSA</b> para cancelar o erro da porta. Pressione <b>INÍCIO/PAUSA</b> novamente para iniciar o programa de lavagem.</li> </ul>
<b>dL</b> <b>ERRO DE BLOQUEIO DA PORTA</b>	<b>A porta não está trancada corretamente.</b> <ul style="list-style-type: none"> <li>Verifique se nada está preso embaixo da porta, incluindo materiais de transporte ou roupas.</li> <li>Feche a porta completamente. Se o código de erro ainda for exibido, ligue para o serviço.</li> </ul>
<b>dR</b> <b>RECURSO DE DRENAGEM</b>	<b>O aparelho fica em pausa durante um ciclo por alguns minutos.</b> <ul style="list-style-type: none"> <li>O ciclo será cancelado e a água restante no tambor será drenada.</li> </ul>
<b>iE</b> <b>ERRO DE ENTRADA</b>	<b>A(s) torneira(s) de abastecimento de água não estão completamente abertas(s).</b> <ul style="list-style-type: none"> <li>Abra a torneira totalmente.</li> </ul>
	<b>As mangueiras de abastecimento de água estão dobradas, comprimidas ou esmagadas.</b> <ul style="list-style-type: none"> <li>Endireite ou reinstale a(s) mangueira(s) de abastecimento de água.</li> </ul>
	<b>O filtro da(s) mangueira(s) de abastecimento está obstruído.</b> <ul style="list-style-type: none"> <li>Verifique e limpe o filtro da(s) mangueira(s) de abastecimento.</li> </ul>
	<b>A pressão do suprimento de água para tocar ou abrigar é muito baixa ou muito alta.</b> <ul style="list-style-type: none"> <li>Entre em contato com um encanador para verificar a pressão da água ou restaurar os requisitos operacionais.</li> </ul>

Sintomas	Possível causa e solução
<b>IE</b> <b>ERRO DE ENTRADA</b>	<b>O suprimento de água é conectado à(s) mangueira(s) de limitação de vazamento.</b> <ul style="list-style-type: none"> <li>• Não use mangueira(s) limitadora de vazamento.</li> </ul>
<b>LE I</b> <b>ERRO DE OBJETOS ESTRANGEIROS</b>	<b>Objetos estranhos, como moedas, alfinetes, broches, etc., ficam presos entre o pulsador e o tambor interno.</b> <ul style="list-style-type: none"> <li>• Desligue a máquina e pressione o botão <b>ON/OFF</b>. Pressione o botão <b>Centrifugação</b> sem selecionar um ciclo para drenar e girar a roupa. Quando a rotação estiver concluída, retire a roupa e encontre e retire qualquer objeto preso no espaço do pulsador.</li> </ul>
<b>QE</b> <b>ERRO NA SAÍDA DE ÁGUA</b>	<b>A mangueira de drenagem está dobrada, comprimida ou entupida.</b> <ul style="list-style-type: none"> <li>• Limpe e endireite a mangueira de drenagem.</li> </ul>
	<b>A descarga do dreno está a mais de 1,2 m acima da parte inferior do aparelho.</b> <ul style="list-style-type: none"> <li>• Ajuste a mangueira ou reconfigure o tubo de drenagem. A altura máxima do dreno é de 1,2 m.</li> </ul>
<b>UE</b> <b>ERRO DE DESEQUILÍBRIO</b>	<b>A operação de reequilíbrio não é bem-sucedida.</b> <ul style="list-style-type: none"> <li>• A tentativa automática de reequilibrar a roupa não teve êxito. O ciclo foi interrompido para permitir que a roupa seja ajustada manualmente.</li> </ul>
	<b>Carga muito pequena.</b> <ul style="list-style-type: none"> <li>• Adicionar mais itens para permitir que o aparelho equilibre as cargas.</li> </ul>
	<b>Artigos pesados estão misturados com itens mais leves.</b> <ul style="list-style-type: none"> <li>• Lave itens com um peso semelhante.</li> </ul>
	<b>Carga desequilibrada.</b> <ul style="list-style-type: none"> <li>• Redistribua manualmente a roupa se ela estiver embaraçada.</li> </ul>
<b>EE</b> <b>ERRO NO SENSOR DE TEMPERATURA</b>	<b>Erro de controle.</b> <ul style="list-style-type: none"> <li>• Desconecte o aparelho e aguarde 60 segundos. Reconecte a energia e tente novamente.</li> <li>• Se o código de erro ainda for exibido, ligue para o serviço.</li> </ul>
<b>FE</b> <b>ERRO DE TRANSBORDAMENTO</b>	<b>Transbordamento de água devido a uma válvula de água defeituosa.</b> <ul style="list-style-type: none"> <li>• Feche as torneiras, desconecte o aparelho e ligue para a assistência técnica.</li> </ul>
<b>PE</b> <b>ERRO DO SENSOR DE PRESSÃO</b>	<b>O sensor de nível de água não está funcionando corretamente.</b> <ul style="list-style-type: none"> <li>• Feche as torneiras, desconecte o aparelho e ligue para a assistência técnica.</li> </ul>
<b>LE</b> <b>ERRO DE MOTOR TRAVADO</b>	<b>Ocorreu um erro no motor.</b> <ul style="list-style-type: none"> <li>• Deixe o aparelho repousar por 30 minutos e depois reinicie o ciclo.</li> <li>• Se o código de erro ainda for exibido, ligue para o serviço.</li> </ul>

Sintomas	Possível causa e solução
<b>RE</b> <b>ERRO DE EMBREAGEM</b>	<b>Erro de embreagem.</b> <ul style="list-style-type: none"> <li>Desconecte o aparelho e ligue para a assistência técnica.</li> </ul>
<b>EL</b> <b>ALARME DE LIMPEZA</b>	<b>O programa foi executado mais de 30 vezes.</b> <ul style="list-style-type: none"> <li>Execute a função <b>Limpeza do cesto</b>.</li> </ul>
<b>E3</b> <b>ERRO DO MOTOR DE DRENAGEM</b>	<b>Ocorreu um erro no motor.</b> <ul style="list-style-type: none"> <li>Desconecte o aparelho e ligue para a assistência técnica.</li> </ul>
<b>CL</b> <b>FUNÇÃO DE TRAVA PARA CRIANÇAS</b>	<b>CL não é um erro. Isso evita que as crianças alterem os ciclos ou operem a máquina.</b> <ul style="list-style-type: none"> <li>Desative a função <b>Trava para crianças</b> no painel de controle.</li> </ul>
<b>P5</b> <b>ERRO DE VOLTAGEM</b>	<b>Tensão de alimentação não está correta.</b> <ul style="list-style-type: none"> <li>Ligue para o serviço de atendimento ao consumidor da LG.</li> </ul>

## Ruídos

Sintomas	Possível causa e solução
<b>Barulhos e ruídos</b>	<b>Objetos estranhos, tais como moedas ou alfinetes de segurança, podem estar no tambor.</b> <ul style="list-style-type: none"> <li>Pare o aparelho, verifique se há objetos estranhos no tambor. Se o ruído continuar após o reinício do dispositivo, ligue para a assistência técnica.</li> </ul>
<b>Som de batidas</b>	<b>Cargas de lavagem pesadas podem produzir um som de batidas. Isso geralmente é normal.</b> <ul style="list-style-type: none"> <li>Se o ruído continuar, o aparelho provavelmente está desbalanceado. Desligue-o e redistribua a carga de lavagem.</li> </ul>
	<b>A carga de lavagem pode estar desequilibrada.</b> <ul style="list-style-type: none"> <li>Pause o ciclo e redistribua a carga após a porta desbloquear.</li> </ul>
<b>Ruído de vibração</b>	<b>Os materiais de embalagem não são removidos.</b> <ul style="list-style-type: none"> <li>Retire os materiais de embalagem.</li> </ul>
	<b>A carga de lavagem pode estar distribuída de forma desigual no tambor.</b> <ul style="list-style-type: none"> <li>Pause o ciclo e redistribua a carga após a porta desbloquear.</li> </ul>
	<b>Nem todos os pés niveladores estão posicionados firme e uniformemente no chão.</b> <ul style="list-style-type: none"> <li>Consulte a seção <b>Nivelando o aparelho</b> para ajustar e nivelar os pés.</li> </ul>
	<b>O piso não é rígido o suficiente.</b> <ul style="list-style-type: none"> <li>Verifique se o piso é sólido e não flexiona. Consulte a seção <b>Requisitos do local de instalação</b> para selecionar o local apropriado.</li> </ul>

## Funcionamento

Sintomas	Possível causa e solução
<b>O aparelho não funcionará.</b>	<b>O painel de controle foi desligado devido à inatividade.</b> <ul style="list-style-type: none"> <li>Isto é normal. Pressione o botão <b>ON/OFF</b> para ligar a máquina.</li> </ul>
	<b>O aparelho está desconectado.</b> <ul style="list-style-type: none"> <li>Verifique se o cabo está conectado firmemente a uma tomada em funcionamento.</li> </ul>
	<b>O abastecimento de água está desligado.</b> <ul style="list-style-type: none"> <li>Abra completamente a torneira de abastecimento de água.</li> </ul>
	<b>Os controles não estão definidos corretamente.</b> <ul style="list-style-type: none"> <li>Verifique se o ciclo está definido corretamente. Feche a porta e pressione o botão <b>INÍCIO/PAUSA</b>.</li> </ul>
	<b>O disjuntor/fusível está desarmado/queimado.</b> <ul style="list-style-type: none"> <li>Verifique os disjuntores/fusíveis da casa. Substitua os fusíveis ou reinicie o disjuntor. O aparelho deve estar em um circuito derivado dedicado. A máquina retomará o ciclo onde parou quando a energia for restaurada.</li> </ul>
	<b>O controle precisa ser redefinido.</b> <ul style="list-style-type: none"> <li>Pressione o botão <b>ON/OFF</b>, em seguida, selecione novamente o programa desejado e pressione o botão <b>INÍCIO/PAUSA</b>.</li> </ul>
	<b>O botão INÍCIO/PAUSA não foi pressionado depois que um ciclo foi definido.</b> <ul style="list-style-type: none"> <li>Pressione o botão <b>ON/OFF</b>, selecione novamente o ciclo desejado e pressione o botão <b>INÍCIO/PAUSA</b>. Se o botão <b>INÍCIO/PAUSA</b> não for pressionado dentro de certo período, a máquina será desligada.</li> </ul>
	<b>Pressão de água extremamente baixa.</b> <ul style="list-style-type: none"> <li>Verifique outra torneira na casa para garantir que a pressão da água da casa seja adequada.</li> </ul>
	<b>O aparelho está muito frio.</b> <ul style="list-style-type: none"> <li>Se a máquina foi exposta a temperaturas abaixo de zero por um período prolongado, deixe aquecer antes de pressionar o botão <b>ON/OFF</b>.</li> </ul>
	<b>O aparelho está aquecendo a água ou produzindo vapor. (apenas alguns modelos)</b> <ul style="list-style-type: none"> <li>O tambor no aparelho pode parar de funcionar temporariamente durante certos ciclos, enquanto a água é aquecida com segurança até uma temperatura definida.</li> </ul>
<b>O sabão não está sendo totalmente dispensado ou não está sendo dispensado.</b>	<b>Excesso de sabão.</b> <ul style="list-style-type: none"> <li>Siga as diretrizes fornecidas pelo fabricante do sabão.</li> </ul>

Sintomas	Possível causa e solução
<b>Vazamento de água</b>	<p><b>A conexão da mangueira de entrada de água está solta na torneira ou no aparelho.</b></p> <ul style="list-style-type: none"> <li>• Verifique as mangueiras quanto a vazamentos, rachaduras e fendas.</li> <li>• Aperte as conexões da mangueira.</li> </ul>
	<p><b>Os tubos de encanamento da casa estão obstruídos.</b></p> <ul style="list-style-type: none"> <li>• O aparelho bombeia água muito rapidamente. Verifique se a água está saindo do tubo de drenagem durante o dreno. Se houver água saindo do dreno, verifique se a instalação da mangueira de drenagem está correta e verifique se há restrições no dreno. Entre em contato com um encanador para reparar o tubo de drenagem.</li> </ul>
	<p><b>A mangueira de drenagem saiu do dreno ou não foi inserida o suficiente.</b></p> <ul style="list-style-type: none"> <li>• Amarre a mangueira de drenagem à mangueira de abastecimento ou à tubulação vertical para impedir que saia durante o dreno. Para tubos de drenagem menores, insira a mangueira de drenagem no tubo até o flange da mangueira de drenagem. Para tubos de drenagem maiores, insira a mangueira de drenagem no tubo 2,5–5 cm após o flange.</li> </ul>
	<p><b>Um item grande, como um traveseiro ou cobertor, está acima da parte superior do tambor.</b></p> <ul style="list-style-type: none"> <li>• Pare o aparelho e verifique o item. Certifique-se de que o item não ultrapasse a borda superior do tambor.</li> </ul>
<b>O aparelho não está enchendo corretamente.</b>	<p><b>O filtro está entupido.</b></p> <ul style="list-style-type: none"> <li>• Certifique-se de que os filtros de entrada nas válvulas de enchimento não estejam entupidos.</li> </ul>
	<p><b>As mangueiras de abastecimento podem estar dobradas.</b></p> <ul style="list-style-type: none"> <li>• Verifique se as mangueiras de abastecimento não estão dobradas ou entupidas.</li> </ul>
	<p><b>Abastecimento de água insuficiente.</b></p> <ul style="list-style-type: none"> <li>• Certifique-se de que as torneiras de água quente e fria estejam abertas completamente.</li> </ul>
	<p><b>Mangueiras de abastecimento quente e fria invertidas.</b></p> <ul style="list-style-type: none"> <li>• Verificar as conexões da mangueira de abastecimento.</li> </ul>
<b>O aparelho não drena a água.</b>	<p><b>A mangueira de drenagem está dobrada.</b></p> <ul style="list-style-type: none"> <li>• Certifique-se de que a mangueira de drenagem não esteja dobrada.</li> </ul>
	<p><b>O dreno está localizado a mais de 1,2 m acima do piso.</b></p> <ul style="list-style-type: none"> <li>• Certifique-se de que a mangueira de drenagem não esteja a mais de 1,2 m acima da parte inferior do aparelho.</li> </ul>
<b>Tempo de ciclo maior que o normal.</b>	<p><b>Carga muito pequena.</b></p> <ul style="list-style-type: none"> <li>• Adicionar mais itens para permitir que o aparelho equilibre as cargas.</li> </ul>

Sintomas	Possível causa e solução
Tempo de ciclo maior que o normal.	<b>Artigos pesados estão misturados com itens mais leves.</b> <ul style="list-style-type: none"> <li>Tente sempre lavar itens com um peso semelhante para permitir que o aparelho distribua uniformemente o peso da roupa para girar.</li> </ul>
	<b>Carga desequilibrada.</b> <ul style="list-style-type: none"> <li>Redistribua manualmente a roupa se ela estiver embaraçada.</li> </ul>

## Desempenho

Sintomas	Possível causa e solução
Remoção de manchas insuficiente	<b>As opções apropriadas não estão selecionadas.</b> <ul style="list-style-type: none"> <li>Solos mais pesados e manchas mais difíceis podem exigir um poder de limpeza extra. Selecione a opção <b>Molho</b> para aumentar o poder de limpeza do ciclo selecionado.</li> </ul>
	<b>Manchas prévias.</b> <ul style="list-style-type: none"> <li>Os itens que foram lavados anteriormente podem ter manchas definidas. Essas manchas podem ser difíceis de remover e podem exigir lavagem das mãos ou pré-tratamento para ajudar na remoção das manchas.</li> </ul>
Manchas	<b>Alvejante ou amaciante dispensado cedo demais.</b> <ul style="list-style-type: none"> <li>O compartimento do dispensador está cheio demais, causando alvejante ou amaciante para dispensar imediatamente. SEMPRE meça a lixívia para evitar o enchimento excessivo.</li> <li>Feche a gaveta do dispenser delicadamente.</li> </ul>
	<b>Alvejante ou amaciante foi adicionado diretamente à carga de lavagem no tambor.</b> <ul style="list-style-type: none"> <li>Sempre usar os dispensers para garantir que os produtos de lavagem sejam devidamente dispensados no momento certo do ciclo.</li> </ul>
	<b>Roupas não separadas devidamente.</b> <ul style="list-style-type: none"> <li>Sempre lavar cores escuras separadamente das cores claras e brancas para evitar a descoloração.</li> <li>Nunca lavar itens muito sujos com itens levemente sujos.</li> </ul>
Roupas amassadas	<b>A máquina não está sendo descarregada prontamente.</b> <ul style="list-style-type: none"> <li>Sempre remover itens da máquina assim que o ciclo estiver completo.</li> </ul>
	<b>A máquina está sobrecarregada.</b> <ul style="list-style-type: none"> <li>O aparelho pode ser totalmente carregado, mas o tambor não deve ser sobrecarregado com itens. A porta do aparelho deve poder ser fechada facilmente.</li> </ul>

Sintomas	Possível causa e solução
<b>Roupas amassadas</b>	<b>Mangueiras de abastecimento de água quente e fria invertidas.</b> <ul style="list-style-type: none"><li>• Enxágue com água quente pode amassar as roupas. Verifique as conexões da mangueira de abastecimento.</li></ul>
<b>Odor de mofo ou bolor no aparelho</b>	<b>O interior do tambor não foi limpo corretamente.</b> <ul style="list-style-type: none"><li>• Ative a função <b>Limpeza do cesto</b> regularmente.</li></ul>

**Circular**

**Circular**

**Circular**

