



OWNER'S MANUAL

LG Digital Signage

(MONITOR SIGNAGE)

Please read the user manual before using this product to ensure safe and convenient use.

43UL3Q-E	75UL3Q-E	43UL5Q-E	75UL5Q-E	43UL5Q-M	75UL5Q-M
50UL3Q-E	86UL3Q-E	50UL5Q-E	86UL5Q-E	50UL5Q-M	86UL5Q-M
55UL3Q-E		55UL5Q-E		55UL5Q-M	
65UL3Q-E		65UL5Q-E		65UL5Q-M	



www.lg.com

Copyright © 2025 LG Electronics Inc. All Rights Reserved.

TABLE OF CONTENTS

BASIC	3
- Checking the Accessories.....	3
- Learning the Buttons.....	4
GETTING READY	5
- Kensington Lock Device.....	5
CHECKING BEFORE INSTALLATION	6
- Installation Orientation.....	6
- Installation Location.....	7
- Wall Mount Holder.....	9
PRECAUTIONS FOR USE.....	11
- Dust.....	11
- Afterimage.....	11
- DPM (Standby Mode) Wake up Control..	12
PRODUCT SPECIFICATIONS.....	13
LICENCE.....	18
TO SEE THE WEB MANUALS (SOFTWARE USER GUIDE / INSTALLATION MANUAL)	19

WARNING - This product is not intended for household use.

BASIC

! NOTE

- The accessories provided with your product may vary depending on the model or region.
- Product specifications or contents in this manual may be changed without prior notice due to upgrade of product functions.
- SuperSign Software & Manual
 - Visit <https://partner.lge.com> to download the latest SuperSign software and manual.

Checking the Accessories

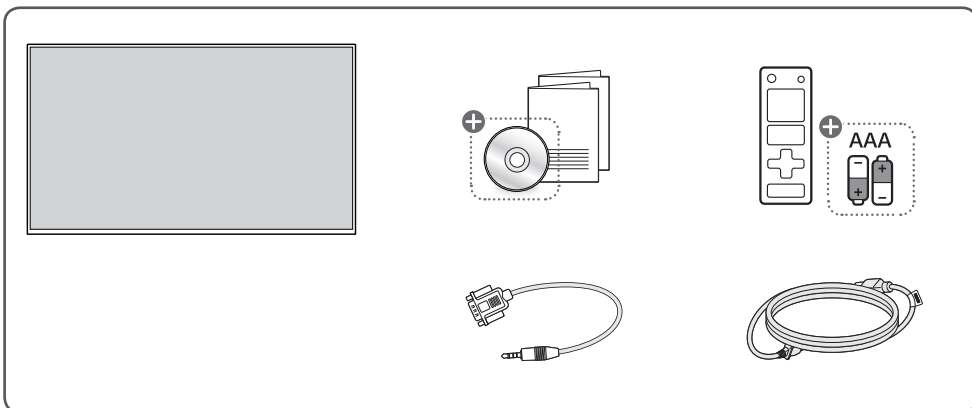

+ Depending on country

Learning the Buttons

The illustrations may differ depending on the model.

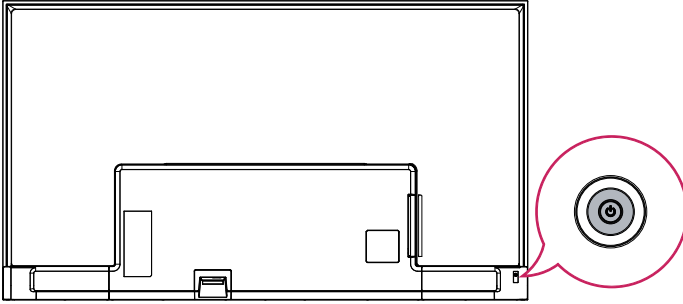

Power On (Press)

Power Off (Press and Hold)

GETTING READY

Kensington Lock Device

(This feature applies only to some models.)

The Kensington lock device connector is located on the back of the monitor. For more information on installation and use, refer to the user manual provided with the locking device.

Connect the Kensington security system cable between the monitor and a table.

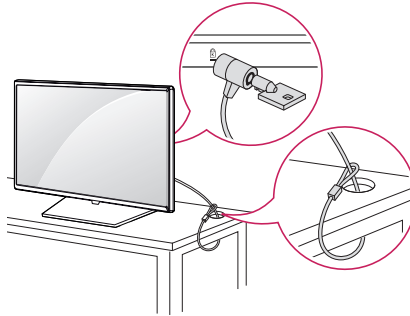

! NOTE

- The Kensington lock device is an optional specification.
- This is a general illustration of installation and may look different from the product held by the customer.

CHECKING BEFORE INSTALLATION

We are not responsible for product damage caused by failure to follow the guide.

Installation Orientation

Using Vertically

When installing vertically, rotate the monitor 90 degrees anti-clockwise while facing the front of the screen.

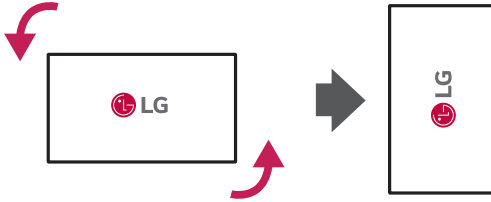

Tilt Angle

43/50/55/65UL3Q-E : 15°

43/50/55/65UL5Q-E : 15°

43/50/55/65UL5Q-M : 15°

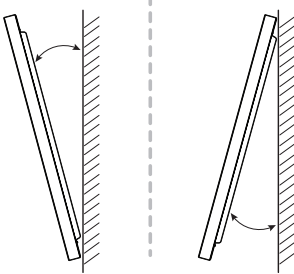

75/86UL3Q-E : Not supported

75/86UL5Q-E : Not supported

75/86UL5Q-M : Not supported

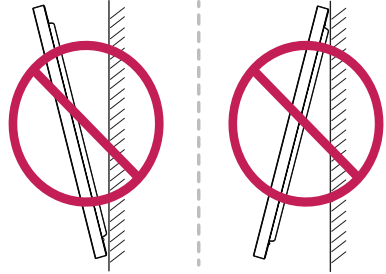

Ceiling, Floor Orientation

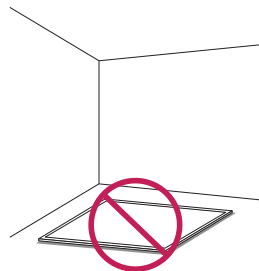
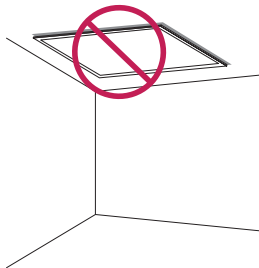

Installation Location

We are not responsible for product damage caused by failure to follow the guide.

Indoor

Installing on a Wall

<43/50/55/65UL3Q-E, 43/50/55/65UL5Q-E, 43/50/55/65UL5Q-M>

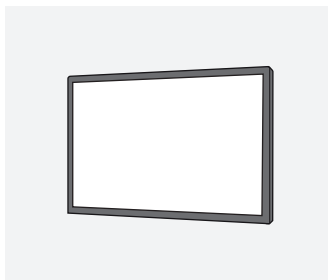

A : 13 mm or more

- The warranty will not cover any damage caused by using the product in direct sunlight on the front panel.
- Leave sufficient space around the product so that the ventilation vents of the product are not blocked.

<75/86UL3Q-E, 75/86UL5Q-E, 75/86UL5Q-M>

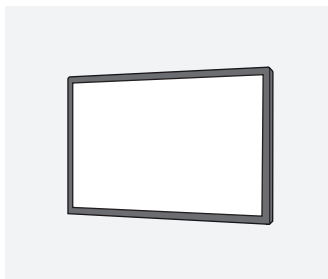

A : 50 mm or more

- The warranty will not cover any damage caused by using the product in direct sunlight on the front panel.
- Leave sufficient space around the product so that the ventilation vents of the product are not blocked.

Installing on a Recessed Wall

<43/50/55/65UL3Q-E, 43/50/55/65UL5Q-E, 43/50/55/65UL5Q-M>

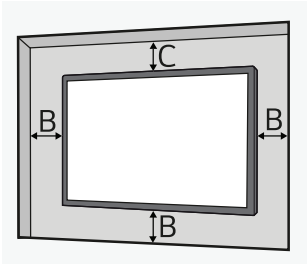

A : 13 mm or more
 B : 50 mm or more
 C : 70 mm or more

- The warranty will not cover any damage caused by using the product in direct sunlight on the front panel.

<75/86UL3Q-E, 75/86UL5Q-E, 75/86UL5Q-M>

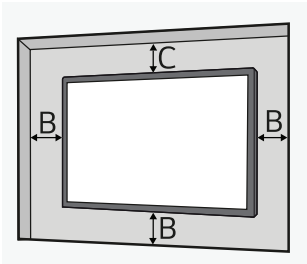

A : 50 mm or more
 B : 50 mm or more
 C : 70 mm or more

- The warranty will not cover any damage caused by using the product in direct sunlight on the front panel.

Outdoor

Outdoor Enclosed



Wall Mount Holder

To install the monitor on a wall, attach a wall mount holder (optional) to the back of the monitor.

Take caution, and ensure that the wall mount holder (optional) is securely fixed to the monitor and to the wall.

The VESA dimensions of the wall mount by model are as follows.

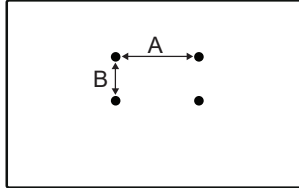

Model	VESA (A x B) (mm)	Standard screw	Wall Mount	Length (Max) (mm)	Number of screws
43UL3Q-E 43UL5Q-E 43UL5Q-M	200 x 200	M6	Slim - WB21LMA/B Normal - LSW240A/B	15	4
50UL3Q-E 50UL5Q-E 50UL5Q-M					
55UL3Q-E 55UL5Q-E 55UL5Q-M					
65UL3Q-E 65UL5Q-E 65UL5Q-M	300 x 300	M6	Slim - WB21LMA/B Normal - WB24GCA/B	15	4
75UL3Q-E 75UL5Q-E 75UL5Q-M	400 x 400	M8	N/A	20	4
86UL3Q-E 86UL5Q-E 86UL5Q-M	600 x 400	M8	Normal - WB24GDA/B	20	4

 **CAUTION**

- Disconnect the power cord first, and then move or install the monitor. Otherwise, it may result in electric shock.
- If the monitor is installed on a ceiling or inclined wall, it may fall and result in injury.
- Damage to the monitor by tightening the screws too tightly may void your warranty.
- Use screws and wall mount plates conforming to VESA standards. Breakage or personal injury due to use or misuse of inappropriate components is not covered by the warranty of this product.

 **NOTE**

- Using screws longer than the indicated depth may damage the inside of the product. Be sure to use the proper length.
- For more information on installation, please refer to the user manual for the wall mount.

PRECAUTIONS FOR USE

Dust

The warranty will not cover any damage caused by using the product in an excessively dusty environment.

Afterimage

- After-image appears when the product is turned off.
 - Pixels may be damaged rapidly if a still image is displayed on the screen for a long period of time. Use the screen-saver function.
 - Switching from a screen with high differences in luminance (black and white or grey) to a darker screen may cause an afterimage. This is normal due to the display characteristics of this product.
- When the LCD screen is in a still pattern for extended periods of use, a slight voltage difference may occur between the electrodes that operate the liquid crystal (LC). The voltage difference between the electrodes increases over time and tends to keep the liquid crystal aligned in one direction. At this time, the previous image remains, which is called an afterimage.
- Afterimages do not occur when continuously changing images are used but take place when a certain screen is fixed for a long time. The following are operational recommendations for reducing the occurrence of afterimages when using a fixed screen. The maximum recommended time for switching the screen is 12 hours. Shorter cycles are better for preventing afterimages.

- Recommended Usage Condition

- 1 Change the background colour and text colour at equal intervals.

- Afterimages occur less when the colours to be changed are complementary to one another.

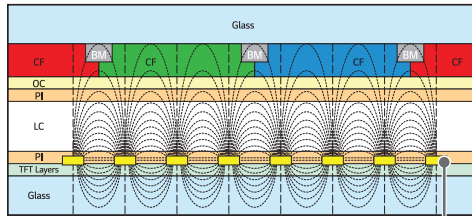

ITO or MoTi Pixel Layer

- 2 Switch the screen at equal time intervals.

- Take caution, and ensure that text or images from before the screen change are not left in the same location after the screen change.

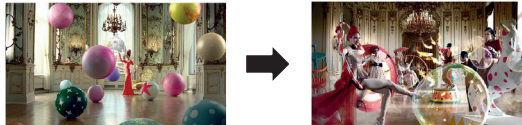

DPM (Standby Mode) Wake up Control

HDMI3 input do not support DPM (Standby Mode) wake up control function.

PRODUCT SPECIFICATIONS

Without prior notice, all product information and specifications contained in this manual are subject to change to improve the performance of the product.

Input/Output Ports	LAN IN, USB 2.0 IN 1, USB 2.0 IN 2, HDMI™ IN 1, HDMI™ IN 2, HDMI™ IN 3, AUDIO OUT, RS-232C IN, RS-232C OUT	
Resolution	Recommended Resolution	3840 x 2160 @ 60 Hz (HDMI1,2,3) - This may not be supported on some OS or graphics card types.
	Max Resolution	
Embedded battery	Applied	
Environmental Conditions	Operating Temperature	0 °C to 40 °C * Portrait Scene : 0 °C to 35 °C
	Operating Humidity	10 % to 80 % (Condition for preventing condensation)
	Storage Temperature	-20 °C to 60 °C
	Storage Humidity	5 % to 85 % (Condition for preventing condensation) * Product box packaging storage conditions

UL5Q-E Series

This model offers the same warranty period as other signage models. An additional warranty period can be purchased, extending the warranty up to a total of 5 years.

When purchasing the additional warranty period, it will expire once either 30,000 hours of use or the 5-year period is reached, whichever comes first.

NOTE

- HDMI3 input do not support DPM (Standby Mode) wake up control function.

43UL3Q-E

Power Voltage	100-240 V~ 50/60 Hz 1.63 A
Size (Width x Height x Depth) / Weight	965 mm x 554.9 mm x 59.1 mm / 7.6 kg

50UL3Q-E

Power Voltage	100-240 V~ 50/60 Hz 1.63 A
Size (Width x Height x Depth) / Weight	1120.2 mm x 641.4 mm x 59.9 mm / 9.3 kg

55UL3Q-E

Power Voltage	100-240 V~ 50/60 Hz 2.0 A
Size (Width x Height x Depth) / Weight	1234.2 mm x 706.7 mm x 58.9 mm / 12 kg

65UL3Q-E

Power Voltage	100-240 V~ 50/60 Hz 2.1 A
Size (Width x Height x Depth) / Weight	1452.9 mm x 829.2 mm x 59.7 mm / 16.5 kg

75UL3Q-E

Power Voltage	100-240 V~ 50/60 Hz 2.5 A
Size (Width x Height x Depth) / Weight	1679.7 mm x 958.9 mm x 58.5 mm / 24.1 kg

86UL3Q-E

Power Voltage	100-240 V~ 50/60 Hz 3.2 A
Size (Width x Height x Depth) / Weight	1926.6 mm x 1098 mm x 60 mm / 31.8 kg

43UL5Q-E, 43UL5Q-M

Power Voltage	100-240 V~ 50/60 Hz 2.5 A
Size (Width x Height x Depth) / Weight	965 mm x 554.9 mm x 59.1 mm / 7.6 kg

50UL5Q-E, 50UL5Q-M

Power Voltage	100-240 V~ 50/60 Hz 2.5 A
Size (Width x Height x Depth) / Weight	1120.2 mm x 641.4 mm x 59.9 mm / 9.3 kg

55UL5Q-E, 55UL5Q-M

Power Voltage	100-240 V~ 50/60 Hz 3.0 A
Size (Width x Height x Depth) / Weight	1234.2 mm x 706.7 mm x 58.9 mm / 12 kg

65UL5Q-E, 65UL5Q-M

Power Voltage	100-240 V~ 50/60 Hz 3.1 A
Size (Width x Height x Depth) / Weight	1452.9 mm x 829.2 mm x 59.7 mm / 16.5 kg

75UL5Q-E, 75UL5Q-M

Power Voltage	100-240 V~ 50/60 Hz 3.3 A
Size (Width x Height x Depth) / Weight	1679.7 mm x 958.9 mm x 58.5 mm / 24.1 kg

86UL5Q-E, 86UL5Q-M

Power Voltage	100-240 V~ 50/60 Hz 4.0 A
Size (Width x Height x Depth) / Weight	1926.6 mm x 1098 mm x 60 mm / 31.8 kg

HDMI (PC Mode)

Resolution	Horizontal frequency (kHz)	Vertical frequency (Hz)	Remark
800 x 600	37.879	60.317	HDMI1/2/3
1024 x 768	48.363	60	
1280 x 720	44.772	59.855	
1280 x 1024	63.981	60.02	
1680 x 1050	65.29	59.954	
1920 x 1080	67.5	60	
3840 x 2160	67.5	30	
3840 x 2160	135	60	

HDMI (DTV Mode)

Resolution	Horizontal frequency (kHz)	Vertical frequency (Hz)	Remark
480/60p	31.5	60	HDMI1/2/3
576/50p	31.25	50	
720/50p	37.5	50	
720/60p	45	60	
1080/50i	28.1	50	
1080/60i	33.75	60	
1080/50p	56.25	50	
1080/60p	67.432	59.94	
1080/60p	67.5	60	
2160/30p	67.5	30	
2160/50p	112.5	50	
2160/60p	135	60	

! NOTE

- Horizontal frequency: The horizontal interval is the time taken to display one horizontal line. When 1 is divided by the horizontal interval, the number of horizontal lines displayed every second can be tabulated as the horizontal frequency. The unit is kHz.
- Vertical frequency: The product display functions by the screen image changing dozens of times every second like a fluorescent lamp. The vertical frequency or refresh rate is the number of image displays per second. The unit is Hz.

Wireless module (LGSBWAC92) Specifications	
Wireless LAN (IEEE 802.11a/b/g/n/ac)	
Frequency range (MHz)	Output power (Max.) (dBm)
2400 to 2483.5	18
5150 to 5725	18
5725 to 5850	12
Bluetooth	
Frequency range (MHz)	Output power (Max.) (dBm)
2400 to 2483.5	8
<ul style="list-style-type: none"> • As band channels can vary per country, the user cannot change or adjust the operating frequency. This product is configured for the regional frequency table. • For consideration of the user, this device should be installed and operated with a minimum distance of 20 cm between the device and the body. 	

LICENCE

Supported licenses may differ by model. For more information of the licenses, visit www.lg.com.



The terms HDMI, HDMI High-Definition Multimedia Interface, HDMI trade dress and the HDMI Logos are trademarks or registered trademarks of HDMI Licensing Administrator, Inc.

Manufactured under license from Dolby Laboratories. Dolby, Dolby Vision, Dolby Vision IQ, Dolby Audio, Dolby Atmos, and the double-D symbol are trademarks of Dolby Laboratories Licensing Corporation.



The Bluetooth® word mark and logos are registered trademarks owned by Bluetooth SIG, Inc. and any use of such marks by LG Electronics Inc. is under license. Other trademarks and trade names are those of their respective owners.

CRESTRON CONNECTED

TO SEE THE WEB MANUALS (SOFTWARE USER GUIDE / INSTALLATION MANUAL)

You can find more information about the LG Digital Signage (Monitor Signage) in the web manuals (Software User Guide / Installation Manual).

For more information, visit the LG website at <http://partner.lge.com>.



The model and serial number of the product are located on the back and on one side of the product. Record them below in case you ever need service.

MODEL _____

SERIAL NO. _____



This product qualifies for ENERGY STAR®.

Changing the factory default configuration and settings or enabling certain optional features and functionalities may increase energy consumption beyond the limits required for ENERGY STAR® certification.

Refer to ENERGYSTAR.gov for more information on the ENERGY STAR® program.

Temporary noise is normal when powering ON or OFF this device.



KULLANIM KILAVUZU

LG Dijital Bilgi Ekranı (ENDÜSTRİYEL MONİTÖR)

Güvenli ve rahat kullanım için lütfen bu ürünü kullanmadan önce kullanım kılavuzunu okuyun.

43UL3Q-E	43UL5Q-E	43UL5Q-M
50UL3Q-E	50UL5Q-E	50UL5Q-M
55UL3Q-E	55UL5Q-E	55UL5Q-M
65UL3Q-E	65UL5Q-E	65UL5Q-M
75UL3Q-E	75UL5Q-E	75UL5Q-M
86UL3Q-E	86UL5Q-E	86UL5Q-M

İÇİNDEKİLER

TEMEL 3

- Aksesuarları Kontrol Etmek..... 3
- Düğmeleri Öğrenmek..... 4

HAZIRLANMA 5

- Kensington Kilit Aygıtı..... 5

KURULUMDAN ÖNCE KONTROL..... 6

- Kurulum Yönü..... 6
- Kurulum Konumu..... 8
- Duvara Montaj Tutucusu 10

KULLANIM İÇİN ÖNLEMLER..... 12

- Toz..... 12
- Art Görüntü..... 12
- DPM (Bekleme Modu)
Uyandırma Denetimi 13

ÜRÜN TEKNİK ÖZELLİKLERİ..... 14

LİSANS20

UYARILAR 21

- Enerji Tüketimi Açısından Verimli Kullanıma İlişkin Bilgiler 21
- Nakliye ve Taşıma Sırasında Dikkat Edilmesi Gerekenler 21
- Bakım-Onarım ve Kullanımda Uyulması Gereken Kurallar22
- Kullanım Sırasında İnsan ve Çevre Sağlığı Açısından Tehlikeli veya Dikkat Edilmesi Gereken Noktalar ile İlgili Uyarılar.....22
- Kurulum Uyarısı.....22
- Uzman Personel Uyarısı23
- Ürün İmha Uyarısı23
- Şimşek Çakması / Yıldırım Düşmesine Yönelik Uyarı23
- Kullanım Hatalarına İlişkin Bilgiler23
- Tüketicinin Yapabileceği, Bakım-Onarım veya Ürünün Temizliğine İlişkin Bilgiler:23

YETKİLİ SERVİSLER.....24

GARANTİ ŞARTLARI25

WEB KILAVUZLARINI (YAZILIM KULLANIM KILAVUZU/ KURULUM KILAVUZU) GÖRÜNTÜLEMEK İÇİ42

UYARI - Bu ürün ev içi kullanım amacıyla tasarlanmamıştır.

TEMEL

! NOT

- Ürününüzle birlikte verilen aksesuarlar modele veya bölgeye göre değişiklik gösterebilir.
- Bu kılavuzdaki ürün özellikleri veya içerikler ürün fonksiyonlarının yükseltilmesinden dolayı önceden haber verilmeksizin değiştirilebilir.
- SuperSign Yazılımı ve Kılavuzu
 - <https://partner.lge.com> web sitesi üzerinden en güncel SuperSign yazılımı ve kılavuzunu indirebilirsiniz.

Aksesuarları Kontrol Etmek

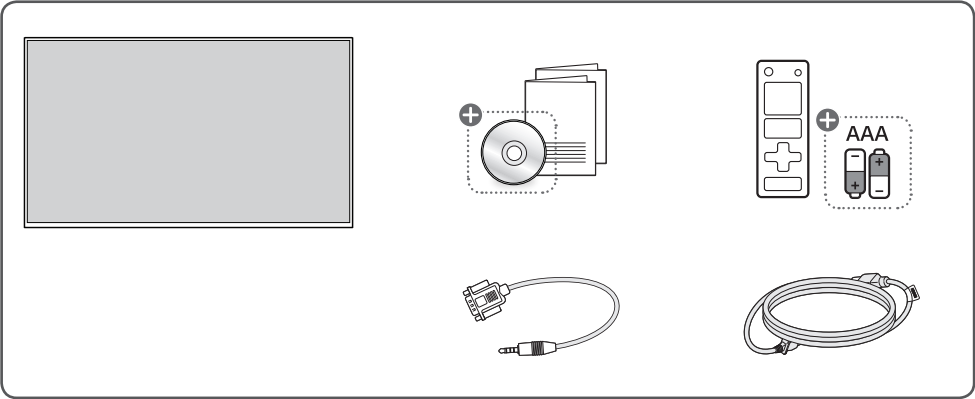

+ Ülkeye bağlı olarak

Düğmeleri Öğrenmek

Resimler modele bağlı olarak değişiklik gösterebilir.

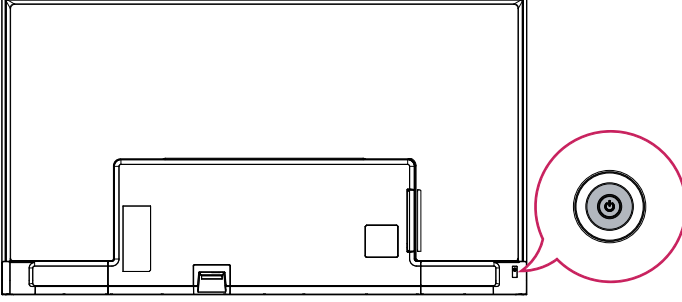

Gücü Açma (Basın)

Gücü Kapatma (Basılı Tutun)

HAZIRLANMA

Kensington Kilit Aygıtı

(Bu özellik sadece bazı modellerde geçerlidir.)

Kensington kilit aygıtı konektörü, monitörün arka tarafında yer alır. Kurulum ve kullanım hakkında daha fazla bilgi için, kilitleme aygıtı ile birlikte gelen kullanıcı kılavuzuna başvurun.

Kensington güvenlik sistemi kablosunu Monitör ve masa arasına bağlayın.

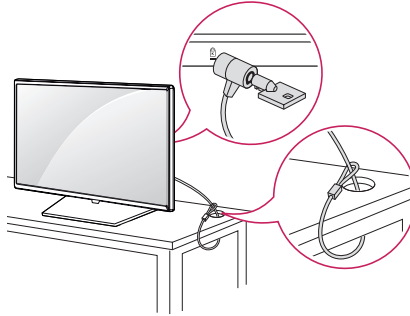

! NOT

- Kensington kilit aygıtı opsiyonel bir spesifikasyondur.
- Bu, kurulumun genel bir çizimidir ve müşterinin elinde bulunan üründen farklı olabilir.

KURULUMDAN ÖNCE KONTROL

Kılavuzu takip edememekten kaynaklanan arızalar için sorumlu tutulamayız.

Kurulum Yönü

Dikey Kullanım

Dikey kullanıldığında, ekranın ön tarafından bakacak şekilde monitörü saat yönünün tersinde 90 derece döndürün.

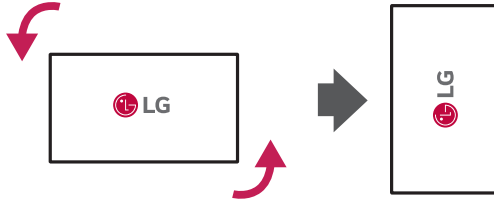

Devirme Açısı

43/50/55/65UL3Q-E : 15°

43/50/55/65UL5Q-E : 15°

43/50/55/65UL5Q-M : 15°

75/86UL3Q-E : Desteklenmemektedir

75/86UL5Q-E : Desteklenmemektedir

75/86UL5Q-M : Desteklenmemektedir

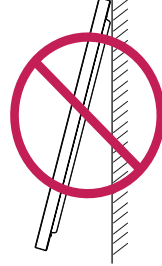
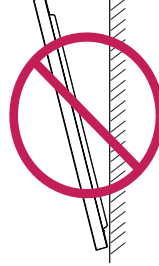
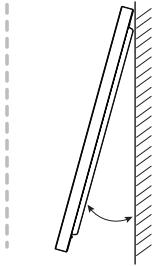
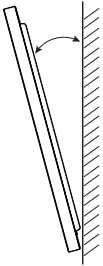

Tavan, Zemin Yönü

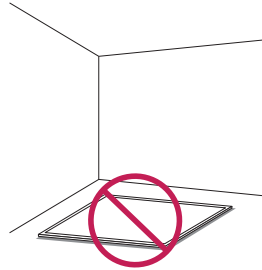
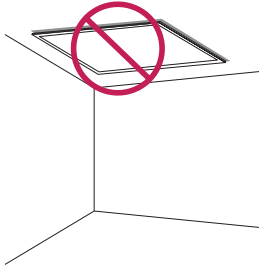

Kurulum Konumu

Kılavuzu takip edememekten kaynaklanan arızalar için sorumlu tutulamayız.

İç mekan

Duvara Kurulum

<43/50/55/65UL3Q-E, 43/50/55/65UL5Q-E,
43/50/55/65UL5Q-M>

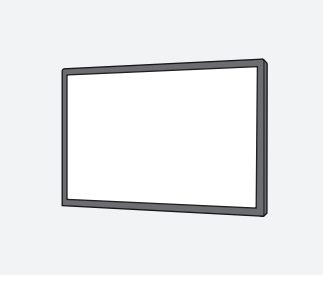

A : 13 mm veya daha fazla

- Garanti, ürünün ön panelinin doğrudan güneş ışığı altında kullanılmasından kaynaklanan hasarları kapsamaz.
- Ürünün havalandırma deliklerinin tıkanmaması için ürünün etrafında yeterli boşluk bırakın.

<75/86UL3Q-E, 75/86UL5Q-E, 75/86UL5Q-M>

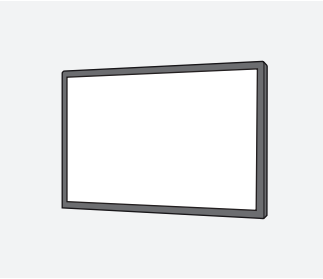

A : 50 mm veya daha fazla

- Garanti, ürünün ön panelinin doğrudan güneş ışığı altında kullanılmasından kaynaklanan hasarları kapsamaz.
- Ürünün havalandırma deliklerinin tıkanmaması için ürünün etrafında yeterli boşluk bırakın.

Girintili Duvara Kurulum

<43/50/55/65UL3Q-E, 43/50/55/65UL5Q-E,
43/50/55/65UL5Q-M>

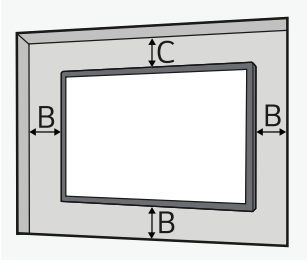

A : 13 mm veya daha fazla
B : 50 mm veya daha fazla
C : 70 mm veya daha fazla

- Garanti, ürünün ön panelinin doğrudan güneş ışığı altında kullanılmasından kaynaklanan hasarları kapsamaz.

<75/86UL3Q-E, 75/86UL5Q-E, 75/86UL5Q-M>

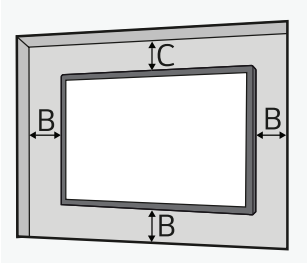

A : 50 mm veya daha fazla
B : 50 mm veya daha fazla
C : 70 mm veya daha fazla

- Garanti, ürünün ön panelinin doğrudan güneş ışığı altında kullanılmasından kaynaklanan hasarları kapsamaz.

Dış Mekan

Kapalı Dış Mekan



Duvara Montaj Tutucusu

Monitörü duvara kurmak için monitörün arkasına bir duvar montaj tutucu (opsiyonel) takın.

Dikkatli olun ve duvara montaj tutucunun (opsiyonel) duvara ve monitöre güvenli bir şekilde sabitlendiğinden emin olun.

Duvar montajı bağlantı elemanının VESA boyutları aşağıdaki gibidir.

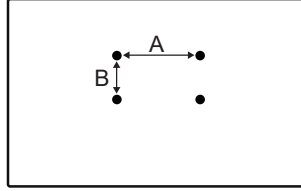

Model	VESA (A x B) (mm)	Standart vida	Duvara montaj parçası	Uzunluk (Maksimum) (mm)	Vida sayısı
43UL3Q-E 43UL5Q-E 43UL5Q-M 50UL3Q-E 50UL5Q-E 50UL5Q-M	200 x 200	M6	İnce - WB21LMA/B Normal - LSW240A/B	15	4
55UL3Q-E 55UL5Q-E 55UL5Q-M 65UL3Q-E 65UL5Q-E 65UL5Q-M	300 x 300	M6	İnce - WB21LMA/B Normal - WB24GCA/B	15	4
75UL3Q-E 75UL5Q-E 75UL5Q-M	400 x 400	M8	Yok	20	4
86UL3Q-E 86UL5Q-E 86UL5Q-M	600 x 400	M8	Normal - WB24GDA/B	20	4

⚠ DİKKAT

- Monitörü taşımadan veya kurmadan önce güç kablosunun bağlantısını kesin. Aksi takdirde bu durum elektrik çarpmasına yol açabilir.
- Monitörü tavana veya eğik bir duvara kurarsanız ürün düşebilir ve yaralanmalara neden olabilir.
- Vidaları aşırı sıkarak monitöre hasar vermek garantinizi iptal edebilir.
- VESA standartlarına uygun vidaları ve duvar montaj plakalarını kullanın. Uygunsuz bileşenlerin kullanımı veya hatalı kullanımı sebebiyle oluşan arıza veya kişisel yaralanmalar, ürün garantisi kapsamına girmez.

❗ NOT

- Belirtilen derinlikten daha uzun vidalar kullanmak ürünün içine hasar verebilir. Uygun boyda vida kullandığınızdan emin olun.
- Kurulum hakkında daha fazla bilgi için duvara montaj elemanı kullanıcı kılavuzuna bakın.

KULLANIM İÇİN ÖNLEMLER

Toz

Ürünü aşırı tozlu ortamda kullanmaktan kaynaklanan hasarlar garanti kapsamında yer almaz.

Art Görüntü

- Ürün kapatıldığında art görüntü görülüyor.
 - Eğer durağan bir görüntü ekranda uzun süre boyunca kalırsa pikseller hızla zarar görebilir. Ekran koruyucu fonksiyonunu kullanın.
 - Parlaklık açısından yüksek farklılık içeren bir ekrandan (siyah beyaz veya gri) daha koyu bir ekrana geçmek art görüntüye neden olabilir. Bu ürünün görüntü özelliklerinden dolayı normaldir.
- LCD ekran uzun süreli kullanımlar boyunca hareketsiz bir düzen göstermeye devam ederse, sıvı kristali (LC) çalıştıran elektrotlar arasında hafif bir voltaj farkı oluşabilir. Elektrotlar arasındaki voltaj farkı zamanla artar ve sıvı kendini tek bir yöne hizalama eğilimine girer. Bu durumda, önceki görsel kalıcı hale gelir ve buna da art görüntü denir.
- Sürekli değişken olan görüntüler kullanıldığında ise art görüntüler oluşmaz, ancak belirli bir ekran görüntüsü uzun süre sabit kaldığında gerçekleşir. Aşağıda, sabit bir ekran kullanılırken art görüntü oluşumunu azaltmak için çalıştırma önerileri yer almaktadır. Ekranı açıp kapatmak için önerilen maksimum süre 12 saattir. Art görüntüleri engellemek için daha kısa döngüler kullanılması önerilir.

- Önerilen Kullanım Koşulu

1 Arka plan rengini ve metin rengini eşit aralıklarda değiştirin.

- Art görüntüler, birbiri ile uyumlu renkler arasında geçiş yapıldığında daha az gerçekleşir.

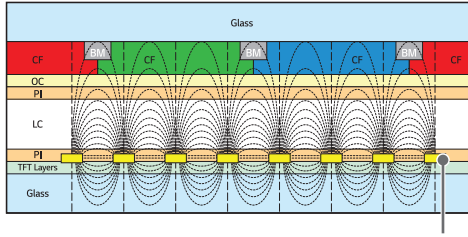

ITO veya MoTi Piksel Katmanı

2 Eşit aralıklarda ekranı açıp kapatın.

- Dikkatli olun ve ekran değişikliğinden önceki metin veya görüntülerin ekran değiştikten sonra aynı konumda kalmadığından emin olun.

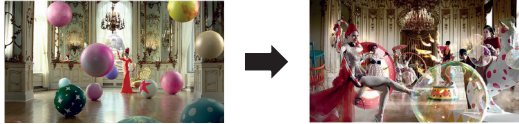

DPM (Bekleme Modu) Uyandırma Denetimi

HDMI3 girişleri, DPM (Bekleme Modu) uyandırma denetimi işlevini desteklemez.

ÜRÜN TEKNİK ÖZELLİKLERİ

Bu kılavuzda yer alan tüm ürün bilgileri ve teknik özellikler, ürün performansını geliştirmek amacıyla değiştirilebilir.

Giriş/Çıkış bağlantı noktaları	LAN IN, USB 2.0 IN 1, USB 2.0 IN 2, HDMI™ IN 1, HDMI™ IN 2, HDMI™ IN 3, AUDIO OUT, RS-232C IN, RS-232C OUT	
Çözünürlük	Önerilen Çözünürlük	60 Hz'de 3840 x 2160 (HDMI1,2,3) - Bu, bazı işletim sistemlerinde veya grafik kartı türlerinde desteklenmeyebilir.
	Maks. Çözünürlük	
Yerleşik pil	Uygulanmış	
Çevre Koşulları	Çalışma Sıcaklığı	0 °C ila 40 °C *Dikey Görünüm: 0 °C ila 35 °C
	Çalışma Nemi	%10 ila %80 (Yoğuşmayı önleme koşulu)
	Saklama Sıcaklığı	-20 °C ila 60 °C
	Saklama Nemi	%5 ila %85 (Yoğuşmayı önleme koşulu) *Ürün kutusu ambalaj saklama koşulları

UL5Q-E Serisi

Bu model, diğer dijital bilgi ekranı modelleriyle aynı garanti süresini sunar. Ek garanti süresi satın alınarak toplam garanti süresi 5 yıla uzatılabilir.

Ek garanti süresi satın alındığında, garanti süresi 30.000 saatlik kullanım veya 5 yılın dolması durumlarından hangisi önce gerçekleşirse o anda sona erer.

! NOT

- HDMI3 girişleri, DPM (Bekleme Modu) uyandırma denetimi işlevini desteklemez.

43UL3Q-E

Güç Voltajı	100-240 V~ 50/60 Hz 1,63 A
Boyut (Genişlik x Yükseklik x Derinlik) / Ağırlık	965 mm x 554,9 mm x 59,1 mm / 7,6 kg

50UL3Q-E

Güç Voltajı	100-240 V~ 50/60 Hz 1,63 A
Boyut (Genişlik x Yükseklik x Derinlik) / Ağırlık	1120,2 mm x 641,4 mm x 59,9 mm / 9,3 kg

55UL3Q-E

Güç Voltajı	100-240 V~ 50/60 Hz 2,0 A
Boyut (Genişlik x Yükseklik x Derinlik) / Ağırlık	1234,2 mm x 706,7 mm x 58,9 mm / 12 kg

65UL3Q-E

Güç Voltajı	100-240 V~ 50/60 Hz 2,1 A
Boyut (Genişlik x Yükseklik x Derinlik) / Ağırlık	1452,9 mm x 829,2 mm x 59,7 mm / 16,5 kg

75UL3Q-E

Güç Voltajı	100-240 V~ 50/60 Hz 2,5 A
Boyut (Genişlik x Yükseklik x Derinlik) / Ağırlık	1679,7 mm x 958,9 mm x 58,5 mm / 24,1 kg

86UL3Q-E

Güç Voltajı	100-240 V~ 50/60 Hz 3,2 A
Boyut (Genişlik x Yükseklik x Derinlik) / Ağırlık	1926,6 mm x 1098 mm x 60 mm / 31,8 kg

43UL5Q-E, 43UL5Q-M

Güç Voltajı	100-240 V~ 50/60 Hz 2,5 A
Boyut (Genişlik x Yükseklik x Derinlik) / Ağırlık	965 mm x 554,9 mm x 59,1 mm / 7,6 kg

50UL5Q-E, 50UL5Q-M

Güç Voltajı	100-240 V~ 50/60 Hz 2,5 A
Boyut (Genişlik x Yükseklik x Derinlik) / Ağırlık	1120,2 mm x 641,4 mm x 59,9 mm / 9,3 kg

55UL5Q-E, 55UL5Q-M

Güç Voltajı	100-240 V~ 50/60 Hz 3,0 A
Boyut (Genişlik x Yükseklik x Derinlik) / Ağırlık	1234,2 mm x 706,7 mm x 58,9 mm / 12 kg

65UL5Q-E, 65UL5Q-M

Güç Voltajı	100-240 V~ 50/60 Hz 3,1 A
Boyut (Genişlik x Yükseklik x Derinlik) / Ağırlık	1452,9 mm x 829,2 mm x 59,7 mm / 16,5 kg

75UL5Q-E, 75UL5Q-M

Güç Voltajı	100-240 V~ 50/60 Hz 3,3 A
Boyut (Genişlik x Yükseklik x Derinlik) / Ağırlık	1679,7 mm x 958,9 mm x 58,5 mm / 24,1 kg

86UL5Q-E, 86UL5Q-M

Güç Voltajı	100-240 V~ 50/60 Hz 4,0 A
Boyut (Genişlik x Yükseklik x Derinlik) / Ağırlık	1926,6 mm x 1098 mm x 60 mm / 31,8 kg

HDMI (PC Modu)

Çözünürlük	Yatay frekans (kHz)	Dikey Frekans (Hz)	Not
800 x 600	37,879	60,317	HDMI1/2/3
1024 x 768	48,363	60	
1280 x 720	44,772	59,855	
1280 x 1024	63,981	60,02	
1680 x 1050	65,29	59,954	
1920 x 1080	67,5	60	
3840 x 2160	67,5	30	
3840 x 2160	135	60	

HDMI (DTV Modu)

Çözünürlük	Yatay frekans (kHz)	Dikey Frekans (Hz)	Not
480/60p	31,5	60	HDMI1/2/3
576/50p	31,25	50	
720/50p	37,5	50	
720/60p	45	60	
1080/50i	28,1	50	
1080/60i	33,75	60	
1080/50p	56,25	50	
1080/60p	67,432	59,94	
1080/60p	67,5	60	
2160/30p	67,5	30	
2160/50p	112,5	50	
2160/60p	135	60	

! NOT

- Yatay frekans: Yatay aralık, bir yatay satırın görüntülenme süresidir. 1 yatay aralığa bölüldüğünde, her saniye görüntülenen yatay satır sayısı, yatay frekans olarak çizelgelenebilir. Ölçü birimi kHz'dir.
- Dikey frekans: Her saniye ekrandaki görüntünün düzinelerce kez değiştiği ürün ekranı, floresan lamba gibi çalışır. Dikey frekans ya da yenileme hızı, her saniye görüntülenen görüntülerin sayısıdır. Ölçü birimi Hz'dir.

Kablosuz modül (LGSBWAC92) Teknik Özellikleri	
Kablosuz LAN (IEEE 802.11a/b/g/n/ac)	
Frekans aralığı (MHz)	Çıkış gücü (Maks.) (dBm)
2400 ile 2483,5	18
5150 ile 5725	18
5725 ile 5850	12
Bluetooth	
Frekans aralığı (MHz)	Çıkış gücü (Maks.) (dBm)
2400 ile 2483,5	8
<ul style="list-style-type: none"> • Bant kanalları ülkelere göre değişebilir bu nedenle kullanıcı çalışma frekansını değiştiremez ya da ayarlayamaz. Bu ürün bölgesel frekans tablosuna uygun olarak yapılandırılmıştır. • Kullanıcının optimum rahatlığı için bu aygıt, aygıt ve beden arasında en az 20 cm mesafe olacak şekilde kurulmalı ve çalıştırılmalıdır. 	

LİSANS

Desteklenen lisanslar modele göre değişiklik gösterebilir. Lisanslar hakkında daha fazla bilgi için, www.lg.com adresini ziyaret edin.



HDMI, HDMI Yüksek Çözünürlüklü Multimedya Ara Yüzü terimleri, HDMI Ticari takdim şekli ve HDMI Logoları HDMI Licensing Administrator, Inc.'nin ticari markaları veya tescilli ticari markalarıdır.

Dolby Laboratories lisansı altında üretilmiştir. Dolby, Dolby Vision, Dolby Vision IQ, Dolby Audio, Dolby Atmos ve çift D sembolü, Dolby Laboratories Licensing Corporation'ın tescilli ticari markalarıdır.



The Bluetooth® word mark and logos are registered trademarks owned by Bluetooth SIG, Inc. and any use of such marks by LG Electronics Inc. is under license. Other trademarks and trade names are those of their respective owners.

**CRESTRON
CONNECTED**

UYARILAR

Enerji Tüketimi Açısından Verimli Kullanıma İlişkin Bilgiler

- 1 Monitörü uzun süre kullanmıyorsanız kapatın.
- 2 Bilgisayarın uyuma modunu kısa tutun böylece kullanmadığınız an uyuma moduna geçip fazla enerji harcamayacaktır.

Nakliye ve Taşıma Sırasında Dikkat Edilmesi Gerekenler

- 1 Cihazın fişini prizden çıkarınız.
- 2 Taşıma sırasında ekranı düşürmeyin, sarsmayarak darbe görmesini önleyiniz.
- 3 Ürünü normal kullanma konumunda taşıyınız, mümkünse orjinal malzemesiyle paketleyerek taşıyın.
- 4 Taşıma sırasında cihazın üstüne ağır bir şey koymayınız.

Bakım-Onarım ve Kullanımda Uyulması Gereken Kurallar

! NOT

Uyarı: Bu uyarı simgesi tehlike anlamına gelir. Bedensel olarak yaralanabileceğiniz bir durumdasınız, herhangi bir cihaz üzerinde çalışmadan önce elektrik devresinde bulunan tehlikelerin farkında olun ve kazaları önlemek için yapılması gereken standart uygulamaları gerçekleştirin.

- Uyarı: Sistemi güç kaynağına bağlamadan önce kurulum talimatlarını okuyun.
- Uyarı: Bu ürünün nihai imhası tüm ulusal yasalara ve düzenlemelere göre gerçekleştirilmedi.
- Uyarı: Şimşek çakması/yıldırım düşmesi gibi durumlarda sistem üzerinde çalışmayın ya da kabloları çıkarmayın.

Kullanım Sırasında İnsan ve Çevre Sağlığı Açısından Tehlikeli veya Dikkat Edilmesi Gereken Noktalar ile İlgili Uyarılar

! NOT

Uyarı: Bu uyarı simgesi tehlike anlamına gelir. Bedensel olarak yaralanabileceğiniz bir durumdasınız, herhangi bir cihaz üzerinde çalışmadan önce elektrik devresinde bulunan tehlikelerin farkında olun ve kazaları önlemek için yapılması gereken standart uygulamaları gerçekleştirin.

Kurulum Uyarısı

Uyarı: Sistemi güç kaynağına bağlamadan önce kurulum talimatlarını okuyun.

Uzman Personel Uyarısı

Uyarı: Yalnızca eğitimli ve uzman personel bu cihazı kurmalı ve yerini değiştirmelidir.

Ürün İmha Uyarısı

Uyarı: Bu ürünün nihai imhası tüm ulusal yasalara ve düzenlemelere göre gerçekleştirilmez.

Şimşek Çakması / Yıldırım Düşmesine Yönelik Uyarı

Uyarı: Şimşek çakması / yıldırım düşmesi durumlarında sistem üzerinde çalışmayın ya da kabloları takıp çıkarmayın.

Kullanım Hatalarına İlişkin Bilgiler

Genel Kurallar:

- Cihazın tüm bağlantıları dikkatli yapılmalıdır.
- Cihaz darbelere maruz bırakılmamalıdır.
- Cihaz kullanımı için kullanma talimatı okunmalı ve uygulanmalıdır.
- Cihaz kullanılırken herhangi bir sıvıyla temas ettirilmemelidir.
- Uygun kullanım koşullarında kullanılmayan ürünlerde hasar meydana gelebilir.

Tüketicinin Yapabileceği, Bakım-Onarım veya Ürünün Temizliğine İlişkin Bilgiler:

Genel Kurallar:

- Cihaz temiz tutulmalıdır. Toz, çeşitli sıvılar gibi yabancı maddelere maruz bırakılmamalıdır.
- Donanım sorunları için uzman teknik servisle bağlantı kurulmalıdır. Cihaz uzman personel tarafından kurulmalı ve bakımı yapılmalıdır.

YETKİLİ SERVİSLER

Değerli Müşterimiz,

LG Çağrı Yönetim Merkezi **444 6 543 (LGE)** no.lu telefon numarası ile, 7 gün / 24 saat hizmet vermektedir (Saat 20:00 ile 09:00 saatleri arasında otomatik kayıt sistemi ile). Bu saatler dışında aradığınızda adınızı, soyadınızı ve telefon numaranızı alan kodu ile bıraktığınızda ilk mesai saatinde sizinle irtibata geçilecektir. Doğrudan bu numarayı çevirerek size en yakın Yetkili Servis telefonunu alabilir veya arzu ettiğiniz hizmeti talep edebilirsiniz.

Çağrı Merkezi

444 6 543 (LGE)

ÇAĞRI MERKEZİMİZİ SABİT TELEFONLARDAN
VEYA CEP TELEFONLARINDAN ALAN KODU
ÇEVİRMEKSİZİN ARAYABİLİRSİNİZ.

GARANTİ ŞARTLARI

- 1 Garanti süresi, malın teslim tarihinden itibaren başlar ve 2 (iki) yıldır.
- 2 Malın bütün parçaları dahil olmak üzere tamamı firmamızın garantisidir.
- 3 Üretici ve ithalatçı, tüketicilere yönelik ürettikleri veya ithal ettikleri kullanılmamış mallar için garanti belgesi düzenlemek zorundadırlar. Garanti Belgesi Yönetmeliği hükümlerine uygun olarak hazırlanacak garanti belgesinin tekemmül ettirilerek tüketiciye verilmesi ve bu yükümlülüğün yerine getirildiğinin ispatı satıcıya aittir. Satılan mala ilişkin olarak düzenlenen faturalar garanti belgesi yerine geçmez.
- 4 Malın garanti süresi içerisinde arızalanması durumunda, tamirde geçen süre garanti süresine eklenir. Malın tamir süresi en fazla 20 (yirmi) iş günüdür. Bu süre, mala ilişkin arızanın servis istasyonuna, servis istasyonunun olmaması durumunda, malın satıcısı, bayii, acentası, temsilciliği, ithalatçısı veya imalatçısından-üreticisinden birisine bildirim tarihinden itibaren başlar. Tüketicinin bulunduğu yerde yetkili servis istasyonunun olmaması halinde satış sonrası hizmetlerin verilmesinden, tüketiciye en yakın yerdeki yetkili servis istasyonu sorumludur. Tüketiciye en yakın yerdeki yetkili servis istasyonunda satış sonrası hizmet verilmesinin mümkün olmaması

durumunda; malın firma merkezine ya da diğer bir yetkili servis istasyonuna ulaştırılması ve geri gönderilmesi ile ilgili olarak tüketiciden nakliye, posta, kargo veya benzeri herhangi bir ulaşım gideri talep edilemez. Malın tamirinin tamamlandığı tarih tüketicieye telefon, kısa mesaj, faks, e-posta, iadeli taahhütlü mektup ve benzeri bir yolla bildirilir. Uyuşmazlık halinde bildirimle ilişkin ispat yükümlülüğü yetkili servis istasyonuna aittir.

- 5 Sanayi malının arızasının 10 (on) iş günü içerisinde giderilmemesi halinde, imalatçı-üretici veya ithalatçı; malın tamiri tamamlanıncaya kadar, benzer özelliklere sahip başka bir malı tüketicinin kullanımına tahsis etmek zorundadır. Benzer özelliklere sahip başka bir malın tüketici tarafından istenmemesi halinde üretici veya ithalatçılar bu yükümlülükten kurtulur. Buna ilişkin ispat yükümlülüğü üretici veya ithalatçıya aittir.
- 6 Garanti uygulaması sırasında değiştirilen malın garanti süresi, satın alınan malın kalan garanti süresi ile sınırlıdır.
- 7 Malın garanti süresi içerisinde, gerek malzeme ve işçilik, gerekse montaj hatalarından dolayı arızalanması halinde, işçilik masrafı, değiştirilen parça bedeli ya da başka herhangi bir ad altında hiçbir ücret talep etmeksizin tamiri yapılacaktır.
Malın garanti süresi dışında, servis istasyonları tarafından verilen montaj, bakım ve onarım hizmetiyle ilgili olarak, bir yıl içerisinde aynı arızanın tekrarı halinde tüketiciden herhangi bir isim altında ücret istenemez. Tüketicinin malı kullanım kılavuzunda yer alan hususlara aykırı kullanmasından kaynaklanan arızalar bu fıkra kapsamı dışındadır.
Malın garanti süresi dışında, garanti belgesi ile satılması zorunlu olmayan bir parçasının servis istasyonu tarafından değiştirilmesi veya satılması durumunda, değişen veya satılan parçanın garanti süresi altı aydır.
- 8 Garanti belgesi ile ilgili olarak çıkabilecek sorunlar için T.C. Gümrük ve Ticaret Bakanlığı, Tüketicinin Korunması ve Piyasa Gözetim Genel Müdürlüğü'ne başvurulabilir.
- 9 Malın ayıplı olduğunun anlaşılması durumunda tüketici;
- Satılanı geri vermeye hazır olduğunu bildirerek sözleşmeden dönme;

- Satılanı alıkoyup ayıp oranında satış bedelinden indirim isteme,
- Aşırı bir masraf gerektirmediği takdirde, bütün masrafları satıcıya ait olmak üzere satılanın ücretsiz onarılmasını isteme,
- İmkân varsa, satılanın ayıpsız bir misli ile değiştirilmesini isteme, seçimlik haklarından birini kullanabilir. Satıcı, tüketicinin tercih ettiği bu talebi yerine getirmekle yükümlüdür. Ücretsiz onarım veya malın ayıpsız misli ile değiştirilmesi hakları üretici veya ithalatçıya karşı da kullanılabilir. Bu hakların yerine getirilmesi konusunda satıcı, üretici ve ithalatçı müteselsilen sorumludur. Üretici veya ithalatçı, malın kendisi tarafından piyasaya sürülmesinden sonra ayıbın doğduğunu ispat ettiği takdirde sorumlu tutulmaz.

- 10 Tüketicinin, ücretsiz onarım hakkını seçmesi durumunda satıcı; işçilik masrafı, değiştirilen parça bedeli ya da başka herhangi bir ad altında hiçbir ücret talep etmeksizin malın onarımını yapmak veya yaptırmakla yükümlüdür. Tüketicinin Korunması Hakkında Kanununun 58. maddesi uyarınca çıkarılan Yönetmelik eki listede yer alan mallara ilişkin, tüketicinin ücretsiz onarım talebi, yönetmelikte belirlenen azami tamir süresi içinde yerine getirilir. Aksi hâlde tüketici diğer seçimlik haklarını kullanmakta serbestir. Tüketici, ücretsiz onarım hakkını üretici veya ithalatçıya karşı da kullanabilir. Satıcı, üretici ve ithalatçı, tüketicinin bu hakkını kullanmasından müteselsilen sorumludur. Tüketicinin, ücretsiz onarım hakkını kullanması halinde malın;
- a) Garanti süresi içinde tekrar arızalanması,
 - b) Tamiri için gereken azami sürenin aşılması,
 - c) Tamirinin mümkün olmadığının, yetkili servis istasyonu, satıcı, üretici veya ithalatçı tarafından bir raporla belirlenmesi, durumlarında; tüketici malın bedel iadesini, ayıp oranında bedel indirimini veya imkan varsa malın ayıpsız misli ile değiştirilmesini satıcıdan talep edebilir. Satıcı, tüketicinin talebini reddedemez. Bu talebin yerine getirilmemesi durumunda satıcı, üretici ve ithalatçı müteselsilen sorumludur. Ücretsiz onarım veya malın ayıpsız misli ile değiştirilmesinin satıcı için orantısız güçlükleri beraberinde getirecek olması halinde tüketici, sözleşmeden dönme veya ayıp oranında

bedelden indirim haklarından birini kullanabilir. Orantısızlığın tayininde malın ayıpsız değeri, ayıbın önemi ve diğer seçimlik haklara başvurmanın tüketici açısından sorun teşkil edip etmeyeceği gibi hususlar dikkate alınır.

Tüketicinin sözleşmeden dönme veya ayıp oranında bedelden indirim hakkını seçtiği durumlarda, satıcı, malın bedelinin tümünü veya bedelden yapılan indirim tutarını derhal tüketiciye iade etmek zorundadır.

Tüketicinin, malın ayıpsız misli ile değiştirilmesi hakkını seçmesi durumunda satıcı, üretici veya ithalatçının, malın ayıpsız misli ile değiştirilmesi talebinin kendilerine bildirilmesinden itibaren azami 30 (otuz) iş günü içerisinde, bu talebi yerine getirmesi zorunludur.

Malın tamirinin mümkün olmadığı, yetkili servis istasyonu, satıcı, üretici veya ithalatçı tarafından tespit edilmesi üzerine düzenlenecek raporun, arızanın bildirim tarihinden itibaren o mala ilişkin azami tamir süresi içerisinde düzenlenmesi zorunludur.

- 11 Seçimlik hakların kullanılması nedeniyle ortaya çıkan tüm masraflar, tüketicinin seçtiği hakkı yerine getiren tarafça karşılanır. Tüketici bu seçimlik haklarından biri ile birlikte 11/1/2011 tarihli ve 6098 sayılı Türk Borçlar Kanunu hükümleri uyarınca tazminat da talep edebilir.
- 12 Üretici veya ithalatçılar, Tüketicinin Korunması Hakkında Kanunun 58. maddesi uyarınca çıkarılan Yönetmelik eki listede yer alan her mal grubu için belirtilen kullanım ömrü süresince, satış sonrası hizmetleri sağlamak üzere yine ekli listede tespit edilen yer, sayı ve özellikte yetkili servis istasyonunu, yeterli teknik kadroya sahip şekilde kurmak zorundadır. Üretici veya ithalatçılar, yetkili servis istasyonlarını kendileri kurabileceği gibi verilen hizmetlerden sorumlu olmak şartıyla kurulu bulunan servis istasyonlarından veya servis organizasyonlarından da faydalanabilir. Kullanım ömrü süresince malın yetkili servis istasyonlarındaki bakım ve onarım süresi azami tamir süresini geçemez. Bu süre, garanti süresi içerisinde mala ilişkin arızanın yetkili servis istasyonuna veya satıcıya bildirim tarihi, garanti süresi dışında

ise malın yetkili servis istasyonuna teslim tarihinden itibaren başlar. Tüketici arıza bildirimini; telefon, faks, e-posta, iadeli taahhütlü mektup ve benzeri bir yolla yapabilir. Uyuşmazlık halinde bildirimle ilişkin ispat yükümlülüğü tüketiciye aittir.

Malın tamirinin tamamlandığı tarih tüketiciye telefon, kısa mesaj, faks, e-posta, iadeli taahhütlü mektup ve benzeri bir yolla bildirilir. Uyuşmazlık halinde bildirimle ilişkin ispat yükümlülüğü yetkili servis istasyonuna aittir

13 Kullanım hatalarına ilişkin bilgi.

Tüketicinin malı tanıma ve kullanma kılavuzunda yer alan hususlara aykırı olarak kullanmasından kaynaklanan arızalar garanti kapsamı dışındadır.

Ürünün kurulumunun yetkili servis tarafından yapılması önerilir. Malın montajının tüketici tarafından yapıldığı hâllerde, kullanım kılavuzunda yer alan montaj talimatına aykırı müdahale sonucunda ortaya çıkan arızalar kullanım hatası kapsamındadır.

Cihaza yetkili servis dışındaki kişiler tarafından müdahale edilmesi halinde garanti sona erer. Arızalarda kullanım hatasının bulunup bulunmadığının, yetkili servis istasyonları, yetkili servis istasyonunun mevcut olmaması halinde sırasıyla; malın satıcısı, ithalatçısı veya üreticisinden birisi tarafından mala ilişkin azami tamir süresi içerisinde düzenlenen raporla belirlenmesi ve bu raporun bir nüshasının tüketiciye verilmesi zorunludur.

14 Arızalarda kullanım hatasının bulunup bulunmadığının, yetkili servis istasyonları, yetkili servis istasyonunun mevcut olmaması halinde sırasıyla; malın satıcısı, ithalatçısı veya üreticisinden birisi tarafından mala ilişkin azami tamir süresi içerisinde düzenlenen rapora ilişkin olarak bilirkişi tarafından tespit yapılması talebiyle uyuşmazlığın parasal değerini dikkate alarak tüketici hakem heyetine veya tüketici mahkemesine başvurabilir.

Kullanım süresi 5 yıldır. (Ürünün fonksiyonların yerine getirebilmesi için gerekli yedek parça temin süresi).

Servisler zaman zaman değişebileceği için çağrı merkezi ile aradığınız servisi teyit edebilirsiniz.

ŞEHİR	İLÇE	SERVİS İSMİ	TELEFON	ADRES
ADANA	MERKEZ	DATA ELEKTRONİK	0 322 234 65 43	BEYAZEVLER MAH. BEYAZEVLER CAD. NO:18-19- 20 YETERLER 1 APT.
ADİYAMAN	MERKEZ	TEKNİK ELEKTRONİK	0 416 216 12 62	SÜMEREVLER MAH. BOZBEY CAD. NO: 141/A
AFYON		UYSAL ELEKTRONİK	0 272 213 92 35 0 272 215 59 76	DUMLUPINAR MAH. MENDERES CAD. KARAHİSAR APT. NO:29-1B
AĞRI	MERKEZ	ÖZKAN ELEKTRONİK	0 472 215 61 68	HÜRRİYET MAH. DRYAŞAR ERYILMAZ CAD. NO:24
AKSARAY		AKSARAY SÜPER ELEKTRONİK	0 382 213 36 12	HACI HASANLI MAH. ATATÜRK BLV. NO:117/B
AMASYA		YAĞMUR ELEKTRONİK	0 358 212 91 04	YÜZEVLER MAH. GOCUR PEHLİVAN SOK. NO: 62

ŞEHİR	İLÇE	SERVİS İSMİ	TELEFON	ADRES
ANKARA	YENİMAHALLE	GÜNEŞ ELEKTRONİK	0 312 359 62 32 0 312 360 50 81 0 312 358 05 83 0 312 359 21 36	ANADOLU BLV 2 CAD. ATB İŞ MERKEZİ I BLK NO:240 MACUNKÖY
ANKARA	KEÇİÖREN	TÜDEŞ ELEKTRONİK	0 312 357 08 08 0 312 357 36 26	BEŞİKTAŞ SOK. NO:28/C
ANTALYA	MANAVGAT	OLCAY ELEKTRONİK	0 242 746 76 03	YUKARI PAZARCI MAH. MEHMET AKİF CAD. 4072 SK. NO:5
ANTALYA	MERKEZ	YILDIRIM ELEKTRONİK	0 242 244 02 42 0 242 241 30 85 0 242 242 81 23	KIŞLA MAH. 35.SOK. UYSAL İŞ MERKEZİ NO.24 MURATPAŞA
ANTALYA	ALANYA	UÇAK SOĞUTMA	0 242 511 74 55	ŞEKERHANE MAH. ÇAYBAŞI SOK. AŞCI APT. NO: 9/A
AYDIN	KUŞADASI	ÖZEN ELEKTRONİK	0 256 614 81 69	İNÖNÜ BULV. ARAN HAN İŞHANI NO:4/C
AYDIN	DİDİM	MELİSA ELEKTRONİK	0 256 811 00 48	YENİ MAHALLE SELANİK CAD. NO:69/B

ŞEHİR	İLÇE	SERVİS İSMİ	TELEFON	ADRES
AYDIN	NAZİLLİ	MESUT ELEKTRONİK	0 256 314 04 82 0 256 313 17 01 0 256 313 91 40	ZAFER MAH. 102 SOK NO:60/A
AYDIN	MERKEZ	ALAÇAM ELEKTRONİK	0 256 226 12 11	ORTA MAHALLE SELANİK CAD. NO:15 EFELER
BALIKESİR	MERKEZ	SEÇKİN MÜZİK EVİ	0 266 243 46 19 0 266 243 43 98	YILDIRIM MAH. TATLICI SOK. NO:9/A/C
BALIKESİR	MERKEZ / EDREMIT	AYDIN SOĞUTMA	0 266 374 25 31	HAMİDİYE MAH. 529 SOK. KAFKAS APT. NO:10-8 E-B
BOLU		MURAT ELEKTRONİK	0 374 217 98 12 0 374 217 04 10	İZZET BAYSAL CAD. NO:201/A
BURSA		PROSİM ELEKTRONİK	0 850 473 73 54	KÜKÜRTLÜ MAH. KÜKÜRTLÜ CAD. NO:58/1 OSMANGAZİ
BURSA	İNEGÖL	SESATEK ELEKTRONİK	0 224 715 22 70 0 224 715 42 64	NURİ DOĞRUL CAD. NO:33A

ŞEHİR	İLÇE	SERVİS İSMİ	TELEFON	ADRES
ÇANAKKA- LE		SİSTEM ELEKTRONİK	0 286 213 60 60	İSMETPAŞA MAH. AYNALI ÇEŞME SOK. NO:8/B
ÇORUM		MESUT ELEKTRONİK	0 364 213 63 63	ULUKAVAK MAH. AKPINAR CAD. NO: 4-C
DENİZLİ	MERKEZ	CEZAYİRLİ ELEKTRONİK	0 258 262 13 13 0 258 261 83 83	TOPRAKLIK MAH. 619 SK. NO:97/A AY APT
DİYARBA- KIR	MERKEZ	TELEVİZYON HASTANESİ	0 412 224 39 79 0 412 228 73 73 0 412 223 68 69	KURT İSMAİLPAŞA 7. SOK. GENÇKALAN APT. NO:9
EDİRNE		ATEŞ ELEKTRONİK	0 284 235 34 43 0 284 235 34 44	1.MURAT MAH. GÜNGÖR MAZLUM CAD. ZÜBEYDE HANIM SİT. NO:2-3
ERZİNCAN		ERCİHAN ELEKTRONİK	0 446 214 66 83	ATATÜRK MAH. ZÜBEYDE HANIM CAD NO:8/3

ŞEHİR	İLÇE	SERVİS İSMİ	TELEFON	ADRES
ERZURUM	PALANDÖKEN	KARDEŞLER ELEKTRONİK	0 442 316 64 91	ADNAN MENDERES MAH. YAVUZ SULTAN SELİM BLV. 2.MARKETLER 6.ÇARŞI SOK. NO:14
ESKİŞEHİR	MERKEZ	HAKAN ELEKTRONİK	0 222 220 17 70 0 222 234 82 22	CUMHURİYET MAH. ZÜBEYDE HANIM CAD. NO: 26/E
GAZİANTEP	MERKEZ	ÜNAL ŞENSÖYLER ELEKTRONİK	0 342 215 15 78 0 342 215 75 79 0 342 215 12 22 0 342 215 12 23	DEĞİRMİÇEM MAH. İMAM HÜSEYİN İNCİOĞLU CAD. NO:38/A
HAKKARİ	MERKEZ	CAN ELEKTRONİK	0 438 211 75 63	KAYACAN CAD. NO: 40
HATAY	İSKENDERUN	GÜRSES ELEKTRONİK	0 326 613 69 88 0 326 617 69 88	CUMHURİYET MAH. İSMET İNÖNÜ CADDESİ (FENER CAD.) FULYA APT. NO:83/A
HATAY	MERKEZ-ANTAKYA	DİJİTAL ELEKTRONİK	0 326 213 29 38	KANATLI CAD. DURAN APT. NO:51/C

ŞEHİR	İLÇE	SERVİS İSMİ	TELEFON	ADRES
İSTANBUL/ Asya	ÜMRANIYE	MTV ELEKTRONİK	0 216 365 54 20	ŞERİFALİ MAH. ALPTEKİN CAD NO:73/A
İSTANBUL/ Asya	KARTAL	GÜVEN ELEKTRONİK	0 216 374 28 61 0 216 374 16 85	KIZILAY BULV. NO : 42/1
İSTANBUL/ Avrupa	BAHÇE- LİEVLER	KAFKAS ELEKTRONİK	0 212 556 65 43 0 212 677 65 43 0 212 554 65 43	BAHÇELİEVLER MAH. HAREKET ORDUSU SOK. NO:20 İNCİRLİ
İSTANBUL/ Avrupa	KAĞITHANE	EVSER ELEKTRONİK	0212 444 06 79	HAMİDİYE MAH. SERDAR SOK. NO:20/22
İSTANBUL/ Avrupa	GAZİOS- MANPAŞA	BAYGOP ELEKTRONİK	0 212 538 65 43 0 212 535 05 05 0 212 537 25 25	YILDIRIM MAH. MİLLET CAD. NO:102 BAYRAMPAŞA
İZMİR	BORNOVA	AYES ELEKTRONİK	0 232 339 25 27 0 549 339 25 27	MANSUROĞLU MAH. ANKARA CAD. NO:189/2A
İZMİR	URLA	ZAFER ELEKTRONİK	0 232 754 12 75 0 232 754 12 76	75 YIL CUMHURİYET CAD. NO:106
İZMİR	ÇEŞME	GÜNGÖR ELEKTRONİK	0 232 712 30 14	16 EYLÜL MAH. 3001 SOK NO:3/B

ŞEHİR	İLÇE	SERVİS İSMİ	TELEFON	ADRES
KAYSERİ		EFEM ELEKTRONİK	0 352 320 15 15	KILIÇARSLAN MAH. MOLLA SOK. NO:11/B MELİKGAZİ
KOCAELİ	MERKEZ	ANIT ELEKTRONİK	0 262 325 46 67 0 262 321 90 90 0 262 324 71 71 0 262 323 73 56 0 262 323 73 57	KADIKÖY MAH. ATATÜRK BULV. NO:29/A
KONYA	MERAM	PIKSEL İÇ VE DIŞ TİCARET	0 332 235 15 43	MURADİYE MAH. AHMET ÖZCAN CAD. NO:100/B
KÜTAHYA	MERKEZ	ARKADAŞLAR ELEKTRONİK	0 274 224 33 37	MEYDAN MAH. MİTHATPAŞA CAD. NO:54/B
MALATYA	MERKEZ	TAYFUN ELEKTRONİK	0 422 325 96 96	KERNEK MAH. İPEK CAD. NO:9/A
MANİSA	MERKEZ	ÖZBİLGE ISITMA VE SOĞUTMA	0 236 239 65 43	YARHASANLAR MAH. 2306 SOK. NO:7A ŞEHZADELER
MUĞLA	MERKEZ	ÖZLÜK ELEKTRONİK	0 252 214 06 06	EMİRBELAZİT MAH. CUMHURİYET CAD. BULVAR APT NO:18/4

ŞEHİR	İLÇE	SERVİS İSMİ	TELEFON	ADRES
MUĞLA	MİLAS	SİNYAL ELEKTRONİK	0 252 358 69 06 0 252 512 53 79	HACI İLYAS MAH. NO: 4
MUĞLA	BODRUM	SERİN ELEKTRONİK	0 252 313 48 12	UMURCA MAH. ÜÇKUYULAR CAD. NO:44/B
MUĞLA	MARMARİS	ÖZ TEKNİK ELEKTRONİK	0 252 412 30 00	ÇILDIR MAH. 105.SOK. NO:18/A-B
NEVŞEHİR	MERKEZ	ÖZPAL ELEKTRONİK	0 384 213 23 96	TEMMUZ MAH. M PARMAKSIZ CAD. NO:2
RİZE	MERKEZ	VİZYON İLETİŞİM	0 464 225 00 01 0 464 214 05 40	PRİÇELEBİ MAH. MAREŞAL FEVZİ ÇAKMAK CAD. NO:9/H
ŞANLIURFA	MERKEZ	BAYER ELEKTRONİK	0 414 312 15 16	ŞAİRNABİ MAH. RECEP TAYYİP ERDOĞAN BULV. NO:8/C
TRABZON		GÜNAYDIN KARDEŞLER ELEKTRONİK	0 462 228 10 25 0 462 333 99 33	AYDINLIK EVLER MAH. HASANPAŞA CAD. 609 NOLU SOK. NO:11/A
UŞAK		NURSEY ELEKTRONİK	0 276 223 97 16	ÜNALAN MAH. YİĞİT SOK NO:21

ŞEHİR	İLÇE	SERVİS İSMİ	TELEFON	ADRES
VAN	MERKEZ	İZMİR ELEKTRONİK	0 432 216 65 64	MAREŞAL FEVZİ ÇAKMAK CAD. DEMİRCİLER 2 SOK. KAYA KENT NO:6
YALOVA	MERKEZ	YALOVA ANIT ELEKTRONİK	0 226 813 93 50	BAHÇELİEVLER MAH. STADYUM CAD. NO:29/B
YOZGAT		ALKAN DIGITAL	0 532 568 30 50 0 354 217 44 88	MEDRESE MAH. LİSE CAD. ABİDE İŞHANI NO:15- 16
ZONGUL- DAK	MERKEZ	MERTCAN ELEKTRONİK	0 372 253 88 38 0 372 252 33 43	TERAKKİ MAH. DR.OĞUZ GÜRCAN CAD. NO:6/A-B

FABRİKA	FABRİKA ADRESİ
Korea	LG Electronics Inc. 168, Suchul-daero, Gumi-si, Gyeongsangbuk-do, 39368 Republic of Korea
	LG Electronics Inc. LG Twin Towers 128, Yeoui-daero, Youngdungpo-gu, Seoul, 07336, Korea Tel: +82 2 3777 1114
	LG Electronics Inc. 222, LG-ro, Jinwi-myeon, Pyeongtaek-si, Gyeonggi-do 451-713, Korea
Indonesia	PT. LG Electronics Indonesia MM2100 Industrial Town Block G West Cikarang, Bekasi, West Java 17520, Indonesia
China	LG Electronics Nanjing New Technology Co.,Ltd. No.346 Yaixin Road, Economic & Technical Development Zone, Nanjing, 210038, China Tel: +86 25 85575570 Fax: +86 25 85802789
	K-Tronics (Suzhou) Technology Co., Ltd No. 1088, Dajing Road, Economic and Technological Development Zone, Wujiang District, Suzhou, Jiangsu Province, 215200, P.R. China
Poland	LG Electronics Mława Sp. z o.o. (Ltd.) 7 LG Electronics street 06-500 Mława, Poland Tel: +48 23 654 74 17 Fax: +48 23 654 59 47

İTHALATÇI ADRESİ

LG ELECTRONICS TİCARET A.Ş.
Fulya Mah. Büyükdere Cad. Torun Center A Blok No:74a İç Kapı
No:78, Şişli / İstanbul
Tel: (0 212) 314 52 52
Fax: (0 212) 222 61 44

İMALATÇI ADRESİ

LG Electronics Inc.
LG Twin Towers 128, Yeoui-daero, Youngdungpo-gu, Seoul, 07336,
Korea
Tel: +82 2 3777 1114

WEEE/ RoHS

Eski cihazınızın atılması



- 1 Tüm elektrikli ve elektronik atıklar, devlet ya da yerel yetkililer tarafından belirlenen toplama merkezlerinde ayrı olarak imha edilmelidir. Atık elektrikli ve elektronik aletler belediyeler tarafından kurulan toplama noktalarına teslim edilmeli veya aldığınız yeni ürünü satıcınıza adresinize teslim ederken, satıcınızdan atık elektrikli ve elektronik aletinizi teslim almasını istemelisiniz.
- 2 Atık ürünün doğru imhası çevre ve insan sağlığı üzerindeki potansiyel olumsuz sonuçların engellenmesine yardımcı olacaktır.
- 3 Eski ürününüzün imhası hakkında daha fazla bilgi için lütfen belediyeniz ya da ürünü aldığınız mağaza ile iletişime geçiniz. (www.lg.com/global/recycling)
- 4 AEEE Yönetmeliğine Uygundur.
- 5 Bu işareti içeren ürünler tehlikeli madde içerebilir. Ürünler içerisindeki tehlikeli maddeler çevre kirlenmesine veya yaralanma/ölüme sebebiyet verebilir.

WEB KILAVUZLARINI (YAZILIM KULLANIM KILAVUZU/KURULUM KILAVUZU) GÖRÜNTÜLEMEK İÇİ

LG Dijital Bilgi Ekranı (Endüstriyel Monitör) hakkında daha fazla bilgiye web kılavuzlarından (Yazılım Kullanım Kılavuzu/Kurulum Kılavuzu) ulaşabilirsiniz.

Daha fazla bilgi için aşağıdaki adresten LG internet sitesini ziyaret edebilirsiniz: <http://partner.lge.com>.



Ürünün modeli ve seri numarası,
ürünün arkasında ve yanında
yer alır. Servis ihtiyacınız olması
halinde bunları aşağı not edin.

MODELLER
SERİ NO.

This product qualifies for
ENERGY STAR®.
Changing the factory default
configuration and settings or
enabling certain optional
features and functionalities may
increase energy consumption
beyond the limits required for
ENERGY STAR® certification.
Refer to ENERGYSTAR.gov
for more information on the
ENERGY STAR® program.

Bu aygıtı AÇARKEN ya da
KAPATIRKEN meydana gelen
geçici gürültü normaldir.