



Scan de QR code  
om de handleiding te zien.



HANDLEIDING

# KOELKAST & DIEPVRIES

---



Lees deze instructies aandachtig door voordat u begint met de installatie. Dit zal de installatie vereenvoudigen en ervoor zorgen dat het product goed en veilig is geïnstalleerd. Bewaar deze instructies in de buurt van het product na installatie voor toekomstig gebruik.

**NEDERLANDS**



MFL05784805  
Rev.05\_032626

[www.lg.com](http://www.lg.com)

Copyright © 2025-2026 LG Electronics. Alle rechten voorbehouden

# INHOUDSOPGAVE

Deze handleiding kan afbeeldingen of inhoud bevatten die verschillen van het aangeschafte model.

Deze handleiding is onderhevig aan herziening door de fabrikant.

## VEILIGHEIDSVORSCHRIFTEN

LEES ALLE INSTRUCTIES VOOR HET GEBRUIK .....	4
WAARSCHUWING .....	4
LET OP .....	10

## INSTALLATIE

Voor de installatie .....	13
Nivelleren van het apparaat .....	14
De stroom inschakelen.....	15
Het apparaat verplaatsen voor verhuizing .....	15

## GEBRUIK

Voor het gebruik .....	16
Producteigenschappen .....	19
Bedieningspaneel .....	22
Waterdispenser .....	23
Ijsmaker .....	24
Koelkast lade .....	26
Deurvak .....	28
Schap .....	28
Vrieslade.....	30

## SMART FUNCTIES

LG ThinQ applicatie.....	31
Smart Diagnosis .....	33

## ONDERHOUD

Reiniging .....	35
Luchtfilter .....	36

## PROBLEEMOPLOSSING

Voor het bellen van de service .....	38
--------------------------------------	----

## BIJLAGE

ZORG VOOR HET MILIEU .....44

## VEILIGHEIDSVOORSCHRIFTEN

### LEES ALLE INSTRUCTIES VOOR HET GEBRUIK

De volgende veiligheidsrichtlijnen zijn bedoeld om onvoorziene risico's of schade door onveilige of onjuiste bediening van het apparaat te voorkomen. De richtlijnen zijn gescheiden in 'WAARSCHUWING' en 'LET OP' zoals hieronder beschreven.

### Veiligheidsberichten



Dit symbool wordt weergegeven om zaken en handelingen aan te geven die risico's kunnen veroorzaken. Lees het gedeelte met dit symbool zorgvuldig door en volg de instructies om risico's te vermijden.



#### **WAARSCHUWING**

Dit geeft aan dat het niet opvolgen van de instructies ernstig letsel of de dood tot gevolg kan hebben.



#### **LET OP**

Dit geeft aan dat het niet opvolgen van de instructies letsel of schade aan het product tot gevolg kan hebben.

### WAARSCHUWING

---

#### **WAARSCHUWING**

- Volg om het risico op explosie, vuur, overlijden, elektrische schok, letsel of verbranding van personen tijdens het gebruik van dit product te verminderen de basisvoorzorgsmaatregelen, met inbegrip van de volgende, op:

### Technische veiligheid

- Dit apparaat kan worden gebruikt door kinderen van 8 jaar en ouder en personen met verminderde lichamelijke, zintuiglijke of verstandelijke vermogens of gebrek aan ervaring en kennis, als ze

onder toezicht staan of worden geïnstrueerd over het veilig gebruik van het apparaat en bijbehorende gevaren begrijpen. Kinderen mogen niet met het apparaat spelen. Reiniging en onderhoud door de gebruiker mogen niet worden uitgevoerd door kinderen zonder toezicht.

- Dit apparaat is niet bedoeld voor gebruik door personen (inclusief kinderen) met verminderde fysieke, zintuiglijke of mentale capaciteiten of een gebrek aan ervaring en kennis, tenzij ze met betrekking tot het gebruik van dit apparaat geïnstrueerd zijn door of onder toezicht zijn van een persoon die verantwoordelijk is voor hun veiligheid. Kinderen moeten onder toezicht gehouden worden om te garanderen dat ze niet met het apparaat spelen.
- Het is toegelaten voor kinderen van 3 tot 8 jaar oud koelapparaten te laden en te lossen.
- Dit apparaat is bedoeld voor gebruik in huishoudelijke en gelijkaardige toepassingen zoals:
  - personeelskeukens in winkels, kantoren en andere werkomgevingen;
  - boerderijen en door klanten in hotels, motels en andere omgevingen van het residentiële type;
  - omgevingen zoals bed and breakfasts;
  - catering en gelijkaardige toepassingen voor niet-detailhandel-toepassingen.
- Dit koelapparaat is niet bedoeld voor gebruik als inbouwapparaat.
- Dit apparaat is niet geschikt voor gebruik in draagbare of mobiele installaties, zoals op zee of in campers, waar het tijdens het gebruik in beweging is.



Dit symbool wijst er u op de aanwezigheid van brandbaar materiaal dat kan ontsteken en brand veroorzaken als u niet voorzichtig bent.

- Dit apparaat bevat een kleine hoeveelheid isobutaan koelmiddel (R600a) dat echter ook erg brandbaar is. Ga voorzichtig te werk

wanneer u het toestel vervoert en installeert en zorg ervoor dat er geen elementen van het koelcircuit worden beschadigd.

- Het in het toestel gebruikte koelende en isolerende spuitgas moet op een speciale manier worden verwerkt bij de afvalverwerking. Neem contact op met uw serviceleverancier of met een gelijkwaardig gekwalificeerde persoon voordat u het apparaat verwijdert.
- Breng geen schade toe aan het koelcircuit.
- Als de voedingskabel beschadigd is of de opening van het stopcontact los zit, moet het vervangen worden. Gebruik de voedingskabel niet en neem contact op met een erkend servicecentrum om gevaar te voorkomen.
- Plaats geen meervoudige draagbare stopcontacten-stekkers of draagbare voedingen achter het apparaat.
- Steek, na het volledig verwijderen van al het vocht en stof, de stekker stevig in het stopcontact.
- Haal de stekker nooit uit het apparaat uit het stopcontact door aan de voedingskabel te trekken. Grijp de stekker altijd stevig vast en trek hem recht uit het stopcontact.
- Zorg ervoor dat de ventilatieopeningen in het al dan niet ingebouwde toestel vrij blijven.
- Bewaar geen explosieve stoffen zoals spuitbussen met een brandbaar drijfgas in dit apparaat.
- Vervoer het apparaat alleen rechtop en kantel het niet.
- Wanneer u het apparaat plaatst, moet u erop letten dat het netsnoer niet geklemd of beschadigd wordt.
- Gebruik geen mechanische apparaten of andere middelen om het ontdooien te versnellen.
- Gebruik geen föhn om de binnenkant van het apparaat te drogen en plaats geen kaars binnenin om geuren te verwijderen.
- Gebruik geen elektrische apparaten in de vakken waar voedsel wordt bewaard in het toestel, tenzij ze van het door de fabrikant aangeraden type zijn.
- Zorg ervoor dat er geen lichaamsdeel, zoals een hand of voet, klem komt te zitten tijdens het verplaatsen van het apparaat.

- Maak de voedingskabel los voordat u het apparaat aan de binnen- of buitenkant reinigt. Spuit geen water of brandbare stoffen (tandpasta, alcohol, thinner, benzeen, brandbare vloeistof, schurende vloeistoffen, enz.) op de binnenkant of buitenkant van het apparaat om het te reinigen. Reinig het apparaat niet met borstels, doeken of sponzen met ruwe oppervlakken of die zijn gemaakt van metaal.
- Het is alleen gekwalificeerd onderhoudspersoneel van door LG Electronics geautoriseerde servicecentra toegestaan om het apparaat te demonteren of repareren.

## Risico van brand en brandbaar materiaal

- Indien u een lek vaststelt, zorg er dan voor dat u geen open vuur maakt en vermijd andere mogelijke ontstekingsbronnen. Verlucht de ruimte waarin het apparaat staat gedurende enkele minuten. Om de vorming van een ontvlambaar gas-luchtmengsel te voorkomen als er een lek in het koelcircuit is, dient de grootte van de ruimte waarin het apparaat wordt gebruikt in overeenstemming te zijn met de hoeveelheid koelmiddel die wordt gebruikt. De ruimte moet 1m<sup>2</sup> groot zijn voor elke 8 g R600a koelmiddel in het apparaat.
- Het koelmiddel dat uit de pijpen lekt, kan ontvlammen of een explosie veroorzaken.
- De hoeveelheid koelmiddel in uw specifiek apparaat wordt weergegeven op het typeplaatje aan de binnenzijde van het apparaat.

## Installatie

- Dit apparaat mag alleen worden vervoerd door twee of meer mensen die het apparaat veilig vasthouden.
- Installeer het apparaat op een stevige en vlakke vloer.
- Installeer het apparaat niet op een vochtige en stoffige plek. Installeer of bewaar het apparaat niet buiten of in een gebied dat is onderworpen aan weersomstandigheden, zoals direct zonlicht, wind of regen of temperaturen onder het vriespunt.
- Plaats het apparaat niet in direct zonlicht op en stel het niet bloot aan de warmte van verwarmingstoestellen zoals ovens of kachels.

- Zorg ervoor dat u de achterkant van het apparaat niet blootstelt tijdens de installatie.
- Installeer het apparaat op een plaats waar het gemakkelijk is om de stekker van het apparaat los te koppelen.
- Zorg ervoor dat u het apparaat niet laat vallen tijdens montage of demontage.
- Zorg ervoor dat de kabel niet doorgeprikt of beschadigd wordt tijdens montage of demontage van de deur van het apparaat.
- Zorg ervoor dat de kabel vanaf de stekker niet omhoog wijst of dat het apparaat niet tegen de stekker leunt.
- Wijzig of verleng het netsnoer niet.
- Zorg ervoor dat het stopcontact goed geaard is en dat de aardpen op het netsnoer niet is beschadigd of verwijderd wordt uit het stopcontact. Informeer bij een LG Electronics-klanteninformatiecentrum voor meer details over aarding.
- Dit apparaat is uitgerust met een voedingskabel met aardgeleiding en een aardstekker. De stekker moet in een passend stopcontact worden gestoken dat correct is geïnstalleerd en geaard volgens alle lokale wetten en verordeningen.
- Start een toestel dat zichtbare schade vertoont, nooit op. Neem bij twijfel contact op met uw dealer.
- Gooi alle verpakkingsmaterialen (zoals vinyl en piepschuim) weg uit de buurt van kinderen. De verpakkingsmaterialen kunnen verstikking veroorzaken.
- Sluit het apparaat niet aan op een meervoudige stopcontacten zonder voedingskabel (gemonteerd).
- Het apparaat moet worden aangesloten op een speciale elektriciteitsleiding met een aparte zekering.
- Gebruik geen stekkerdoos die niet correct is geaard (draagbaar). Het moet voldoen aan de technische specificaties van het apparaat en mag alleen voor het apparaat worden gebruikt.

## Operatie

- Gebruik het apparaat niet voor andere doeleinden (opslag van medische of experimentele materialen of voor verzending) dan voor huishoudelijk gebruik voor opslag van voedsel.
- Als er water in de elektrische onderdelen van het apparaat dringt, trek dan de stekker uit het stopcontact en neem contact op met een LG Electronics-klanteninformatiecentrum.
- Trek de stekker uit het stopcontact tijdens hevige onweer of wanneer het apparaat langere tijd niet wordt gebruikt.
- Raak de stekker of apparaatknoppen niet aan met natte handen.
- Buig de voedingskabel niet overmatig en plaats er geen zware voorwerpen op.
- Trek onmiddellijk de stekker uit het stopcontact en neem contact op met het LG Electronics-klanteninformatiecentrum als u een vreemd geluid, een geur of rook waarneemt die van het apparaat af komen.
- Plaats geen handen of metalen voorwerpen in het gebied waar koude lucht wordt afgegeven, in de behuizing of in de warmteafgevendende spiraal aan de achterkant.
- Oefen geen overmatige druk uit op de achterkant van het apparaat en stoot het niet.
- Let bij het openen of sluiten van de deur van het apparaat op kinderen in de onmiddellijke omgeving. De deur kan tegen het lichaam van het kind slaan en letsel veroorzaken. Laat niet toe dat iemand aan de deuren hangt omdat de eenheid daardoor kan omvallen en dit ernstig letsel kan veroorzaken.
- Vermijd het gevaar van kinderen die vast komen te zitten in het apparaat. Een kind dat vastzit in het apparaat, kan stikken.
- Zet geen dieren, zoals huisdieren, in het apparaat.
- Plaats geen zware of breekbare voorwerpen, reservoirs gevuld met vloeistof, brandbare stoffen, brandbare voorwerpen (zoals kaarsen, lampen, enz.) of verwarmingsapparaten (zoals kachels, verwarmingstoestellen, enz.) op het apparaat.
- Laat geen elektronisch apparaat (zoals verwarmingsapparaat en mobiele telefoon) in het apparaat achter tijdens gebruik.

- In geval van een gaslek (isobutaan, propaan, aardgas, enz.) mag u het apparaat of de stekker niet aanraken en dient u de ruimte onmiddellijk goed te verluchten. Dit apparaat maakt gebruik van koelgas (isobutaan, R600a). Hoewel er maar een kleine hoeveelheid gas wordt gebruikt, is het nog steeds brandbaar gas. Gaslekkage tijdens vervoer van het apparaat, installatie of gebruik kan brand, explosie of letsel veroorzaken als er vonken ontstaan.
- Gebruik of bewaar geen ontvlambare of brandbare stoffen (ether, benzeen, alcohol, chemische stoffen, LPG, brandbare spray, insecticide, luchtverfrisser, cosmetica, enz.) in de buurt van het apparaat.
- Dit apparaat is geaard voor functionele doeleinden.
- Alleen aansluiten op de drinkwatervoorziening.
  - Indien aangesloten op een watertoevoer, uitsluitend aansluiten op een drinkwatertoevoer.
- Alleen vullen met drinkwater.
  - Als u een ijsmaker of dispenserwatertank gebruikt, zorg er dan voor dat deze alleen met drinkwater wordt gevuld.

### Verwijdering

- Wanneer u het apparaat weggooit, verwijder dan de deurafdichting maar laat de schappen en lades op hun plaats en houd kinderen uit de buurt van het apparaat.

### LET OP

---

#### LET OP

- Volg om het risico op licht letsel aan personen, slechte werking of schade aan het product of eigendommen bij het gebruik van dit product te verlagen de algemene voorzorgsmaatregelen, met inbegrip van de volgende, op:
-

## Installatie

- Controleer het apparaat na het uitpakken op eventuele schade die tijdens het vervoer kan zijn ontstaan.
- Wacht ten minste 3 tot 4 uur om er zeker van te zijn dat het koelcircuit volledig werkt.
- Verplaats het apparaat voorzichtig op gevoelige vloeren om schade aan de vloer te voorkomen.

## Operatie

- Raak bevroren voedsel of de metalen onderdelen in het vriesvak niet aan met natte of vochtige handen. Dit kan bevriezing veroorzaken.
- Plaats geen glazen houders, flessen of blikjes (vooral deze die koolzuurhoudende dranken bevatten) in het vriesvak of op schappen of in de ijsbak die wordt blootgesteld aan temperaturen onder het vriespunt. De inhoud kan bij bevriezing uitzetten, de verpakking breken en letsel veroorzaken.
- Het geharde glas aan de voorkant van de deur van het apparaat of de schappen kan door een schok worden beschadigd. Als deze zijn beschadigd, mag u ze niet met de handen aanraken.
- Hang niet aan de deuren, opslagruimte of plank van het apparaat en klim er niet op.
- Bewaar niet te veel waterflessen of waterreservoirs voor bijgerechten in de deurmanden.
- De deur van het apparaat niet overmatig krachtig openen of sluiten.
- Als het scharnier van de deur van het product beschadigd is of niet goed functioneert, stop dan met het gebruik en neem contact op met het LG Electronics-servicecentrum.
- Voorkom dat dieren aan de voedingskabel of de waterslang knagen.
- Eet nooit diepvriesproducten direct nadat ze uit de diepvries zijn gehaald. Er bestaat gevaar voor bevriezing of de vorming van vorstblaren. EERSTE HULP: Onmiddellijk onder koud stromend water houden. Trek het niet.

- Zorg ervoor dat er geen hand of voet klem komt te zitten tijdens het openen en sluiten van de deur van het apparaat of van de binnendeur.

### Onderhoud

- Dit apparaat is uitgerust met onderhoudsvrije LED-binnenverlichting. Mag u de kap of de LED-lamp niet verwijderen wanneer u deze probeert te repareren of te vervangen. Neem contact op met een klantenservicecentrum van LG Electronics.
- Maak glazen schappen of deksels niet schoon met warm water wanneer ze koud zijn. Ze kunnen kapot gaan als ze worden blootgesteld aan plotselinge temperatuurschommelingen.
- Plaats de schappen niet ondersteboven, omdat deze kunnen vallen.
- Als er zich ijs in het diepvriescompartiment, neem dan contact op met de klantenservice van LG Electronics. Gebruik geen voorwerpen met scherpe randen om rijp of ijs te verwijderen. Gebruik geen sprays, elektrische verwarmingsapparaten zoals ventilatoren, haardrogers, stoomreinigers of andere warmtebronnen voor het ontdooien. Plastic onderdelen kunnen vervormen.
- Gooi het ijs in de ijsemmer in de diepvries weg tijdens een langdurige stroomuitval.

# INSTALLATIE

## Voor de installatie

### Afmetingen en vrije ruimten

Als het apparaat te dicht bij aangrenzende voorwerpen wordt geplaatst, kan dit leiden tot een lagere vriescapaciteit en verhoogde elektriciteitskosten. Laat bij de installatie van het apparaat meer dan 50 mm ruimte tussen de achterkant van het apparaat en de muur. Het apparaat zonder deksel van de machinekamer is bedoeld om tegen een muur te worden geplaatst met een vrije afstand van niet meer dan 75 mm.

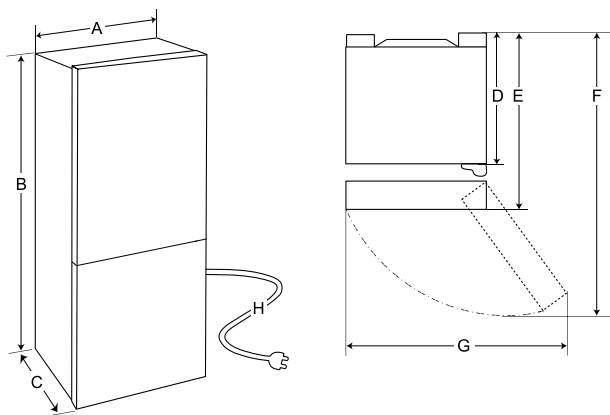

	Grootte (mm)
A	597
B	1 860/2 030
C	674
D	608
E	674
F	1 206
G	782
H	2 200

### OPMERKING

- De afmetingen in de bovenstaande tabel zijn bij benadering.

## Omgevingstemperatuur

- Het apparaat is ontworpen om te werken binnen een beperkte omgevingstemperatuur, afhankelijk van de klimaatzone.
- De interne temperaturen kunnen worden beïnvloed door de locatie van het apparaat, de omgevingstemperatuur, het aantal keer dat de deur wordt geopend, enzovoort.
- De klimaatklasse bevindt zich op het typeplaatje.

Klimaatklasse	Omgevingstemperatuur bereik °C
SN (Zeer Gematigd)	+10 - +32
N (Gematigd)	+16 - +32
ST (Subtropisch)	+16 - +38 / +18 - +38**
T (Tropisch)	+10 - +43* / +16 - +43 / +18 - +43**

\* Australië, India, Kenia

\*\* Argentinië

### OPMERKING

- De apparaten van SN tot T zijn bedoeld om te worden gebruikt bij een omgevingstemperatuur tussen 10 °C en 43 °C.

## Accessoires

\*1 Deze functie is enkel beschikbaar op sommige modellen.



1



2

1 Snoerhouder\*1

2 Sticker\*1

## Het verwisselen van de deur

Deze functie is enkel beschikbaar op sommige modellen.

Dit apparaat is ontworpen met een verwisselbare deur, zodat u het apparaat zowel naar links als rechts kunt openen, afhankelijk van de inrichting van uw keuken.

### OPMERKING

- Het verwisselen van de deur moet gedaan worden door gekwalificeerd personeel van LG Electronics. Zo niet, dan wordt de deur niet gedekt door de garantie.

## Nivelleren van het apparaat

### De stelpoten aanpassen

Als het apparaat niet stabiel staat, of als de deuren niet gemakkelijk sluiten, moet u de kantelstand van het apparaat aanpassen volgens de onderstaande instructies.

- 1 Draai de stelpot met de klok mee om die zijde van het apparaat te verhogen of tegen de klok in om het te verlagen.

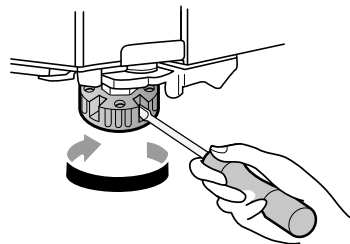

- 2 Open de deuren en controleer of ze gemakkelijk sluiten.

### OPMERKING

- Nivellering van de deuren is mogelijk niet mogelijk wanneer de vloer niet geëgaliseerd is, of van een zwakke of slechte constructie is.

- De koelkast is zwaar en moet op een stevige en stevige ondergrond worden geïnstalleerd.
- Sommige houten vloeren kunnen nivelleringsproblemen veroorzaken als ze te veel buigen.

## De stroom inschakelen

### Het apparaat aansluiten

Om het apparaat in te schakelen, steekt u de stekker in het stopcontact. Sluit geen andere apparaten aan op hetzelfde stopcontact.

#### OPMERKING

- Nadat u het netsnoer (of de stekker) in het stopcontact hebt gestoken, moet u lang genoeg wachten voordat u voedsel in het apparaat doet. Als u voedsel toevoegt voordat het apparaat volledig is afgekoeld, kan het voedsel bederven.
- Om het apparaat uit te schakelen, trekt u de stekker uit het stopcontact.

## Het apparaat verplaatsen voor verhuizing

### Het apparaat verplaatsen

- 1 Haal al het voedsel uit het apparaat.
- 2 Maak de stekker vast.
  - Modellen met een stekkerhaak:
 

Haal de stekker uit het stopcontact, steek deze in en bevestig hem aan de daarvoor bestemde haak aan de achterkant of aan de bovenkant van het apparaat.
  - Modellen zonder stekkerhaak:
 

Trek de stekker uit het stopcontact en bevestig de voedingskabel met tape aan de kant van het apparaat waar het stopcontact zich op de installatieplaats bevindt.
- 3 Maak delen zoals schappen goed vast, als ook de hendel van de deur met tape, om te voorkomen dat deze er afvallen tijdens het verplaatsen van het apparaat.
- 4 Mocht u het apparaat verplaatsen, doe dit dan voorzichtig met meer dan twee mensen. Als men het apparaat over een lange afstand verplaatst, houd het apparaat dan gewoon rechtop en niet ondersteboven.

#### ⚠ LET OP

- Verplaats het apparaat voorzichtig op gevoelige vloeren om schade aan de vloer te voorkomen.
  - Gebruik karton, een vloermat of tapijt om krassen op de vloer te voorkomen bij het installeren of verplaatsen van het apparaat.
  - Verplaats het apparaat niet zigzaggend.

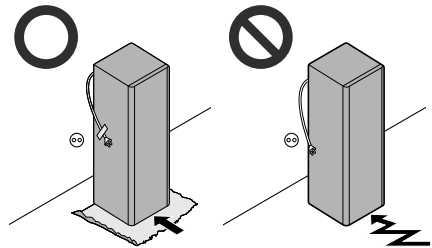

- 5 Na het installeren van het apparaat, steekt u de stekker in een stopcontact en schakel het aan.

# GEBRUIK

## Voor het gebruik

### Aanwijzingen voor het gebruik

- Reinig de binnen- en buitenkant van het apparaat met warm water en een mild afwasmiddel voordat u voedsel in het apparaat plaatst, om productieresten te verwijderen.
- Gebruikers moeten er rekening mee houden dat vorst kan ontstaan als de deur niet volledig gesloten is of als de vochtigheid in de zomer hoog is.
- Zorg dat er voldoende ruimte is tussen voedsel opgeslagen op de plank en het vak in de deur, zodat de deur volledig te sluiten is.
- Als de deur langdurig wordt geopend, kan dit een aanzienlijke temperatuurstijging veroorzaken in de compartimenten van het apparaat.
- Als het koelapparaat gedurende lange perioden leeg blijft, moet u het uitschakelen, ontdooien, reinigen, drogen en de deur geopend laten om schimmelvorming in het apparaat te voorkomen.
- Merk op dat een temperatuurstijging na ontdooiing een toelaatbaar bereik heeft in de specificaties van het apparaat. Als u de impact op de voedselopslag wilt minimaliseren als gevolg van een temperatuurstijging, verzegel of wikkel het opgeslagen voedsel dan in verschillende lagen.

## Alarm voor deur open

Deze functie is enkel beschikbaar op sommige modellen.

Het alarm gaat af als de deur open of niet volledig gesloten blijft.

### OPMERKING

- Neem contact op met het LG Electronics-klanteninformatiecentrum als het alarmsignaal blijft klinken, zelfs na het sluiten van alle deuren.

## Alarm voor hoge temperatuur

Deze functie is enkel beschikbaar op sommige modellen.

Het alarm voor hoge temperatuur is een functie die wordt geactiveerd wanneer de diepvriestemperatuur stijgt tot een niveau dat de voedselconservering kan beïnvloeden. Wanneer geactiveerd, knippert de led voor de diepvriestemperatuur op het bedieningspaneel en gaat er een alarm af. Het alarm voor hoge temperatuur kan niet worden uitgeschakeld.

- Stop het alarm door op de **Freezer**-knop te drukken.
- De led blijft knipperen, ook nadat de knop is ingedrukt, totdat het vriesvak voldoende is afgekoeld.
- Dit alarm klinkt in de volgende gevallen aan:
  - Wanneer het apparaat voor het eerst wordt ingeschakeld of na langdurige stroomuitval (omdat de diepvriestemperatuur mogelijk hoog is).
  - Wanneer de vriesdeur staat lange tijd open of wordt heel vaak geopend.
  - Wanneer er grote hoeveelheden warm voedsel in de diepvries worden gezet.

## Storingsdetectie

Het apparaat kan tijdens de werking automatisch problemen detecteren.

### OPMERKING

- Als er een probleem wordt gedetecteerd, werkt het apparaat niet en wordt er een foutcode weergegeven, zelfs wanneer er een knop wordt ingedrukt.
- Als er een foutcode wordt aangegeven op het scherm, schakel de stroom dan niet uit. Neem onmiddellijk contact op met het LG Electronics customer information centre en meld de foutcode. Als u de stroom uitzet, kan de monteur van ons informatiecentrum moeite hebben om het probleem te vinden.

## Suggestie voor energiebesparing

- Bewaar alle binnenste onderdelen (bv. deurbakken, laden en legplanken) op hun oorspronkelijke plaats voor een zo efficiënt mogelijk gebruik van energie. Het wijzigen van hun posities kan leiden tot minder efficiënt energieverbruik of minder goede prestaties.
- Zorg dat er voldoende ruimte is tussen opgeslagen voedsel. Dit maakt het mogelijk dat koude lucht gelijkmatig wordt verspreid en dit verlaagt de elektriciteitsrekening.
- Berg warme maaltijden pas nadat deze zijn afgekoeld op om damp of ijsvorming te voorkomen.
- Zet bij het opslaan van voedsel in de diepvries de diepvriestemperatuur lager dan de temperatuur aangegeven op het voedsel.
- Stel de temperatuur van het apparaat niet lager in dan nodig is.
- Leg het voedsel niet in de buurt van de temperatuursensor. Houd een afstand van minimaal 3 cm vanaf de sensor.

## Voedsel efficiënt bewaren

- Voedsel kan bevriezen of bederven als het op de verkeerde temperatuur wordt bewaard. Stel de koelkast in op de juiste temperatuur voor het voedsel dat wordt bewaard.
- Bewaar bevroren of gekoeld voedsel in afgesloten verpakkingen.
- Controleer de vervaldatum en het etiket (bewaarinstructies) voordat u voedsel in het apparaat legt.
- Bewaar voedsel niet voor een lange periode als het gemakkelijk bederft bij een lage temperatuur.
- Plaats geen onbevroren voedsel in direct contact met reeds bevroren voedsel. Bewaar geen buitensporige hoeveelheden vers voedsel.
- Vries voedsel in porties in voor sneller invriezen, gemakkelijker ontdooien en verwerken.
- Plaats het gekoelde of bevroren voedsel onmiddellijk na aankoop in respectievelijk de koelkast of de vriezer.
- Sla rauw vlees en vis op in geschikte containers in de koelkast zodat ze niet in contact komen met of druppen op andere etenswaren.
- Gekoelde etenswaren en andere voedingswaren kunnen boven het groentevak worden bewaard.
- Vermijd het opnieuw invriezen van voedsel dat volledig ontdooid is. Opnieuw invriezen van voedsel dat volledig gesmolten is, zal de smaak en voedingswaarde verlagen.
  - Haal alleen de hoeveelheid voedsel eruit die u nodig hebt. Gebruik ontdooid voedsel snel. Het kan alleen opnieuw worden ingevroren nadat het is gekookt.
- Laat warm eten eerst afkoelen voordat u het in het apparaat legt. Als er te veel warm voedsel in de diepvries ligt, kan de temperatuur in het apparaat stijgen en een negatieve invloed hebben op ander voedsel dat in de diepvries wordt bewaard.
- Stop niet teveel in het apparaat. Als het apparaat te vol zit kan de koude lucht niet goed circuleren.
- Blokkeer de koude luchtuitlaten in het koelkastcompartiment niet met voedsel, vooral niet als u de positie van de plank verandert. Het kan het voedsel bevriezen.
- Als u een te lage temperatuur voor voedsel instelt, kan het bevroren. Stel geen temperatuur in onder diegene die vereist is om het voedsel correct te bewaren.
- Als er koelvakken in het apparaat aanwezig zijn, mag u geen groenten en fruit met een hoger vochtgehalte in de koelvakken bewaren, aangezien ze door de lagere temperatuur kunnen bevriezen.
- Volg altijd de instructies van de levensmiddelenfabrikant over de toegestane opslagduur van ingevroren levensmiddelen. Overschrijd de aanbevolen bewaartijd van levensmiddelen niet.
  - Markeer de opslagdatum, de toegestane opslagduur en de naam van het levensmiddel op de verpakking om te voorkomen dat de bewaartijd wordt overschreden.
- In het geval van een elektriciteitsstoring, belt u naar het elektriciteitsbedrijf en vraagt u hoelang deze gaat duren.
  - Probeer de deur zo weinig mogelijk te openen als er geen stroom is.

- Als er terug elektriciteit is, controleert u de toestand van de levensmiddelen.
- Als de stroomstoring langer duurt, vooral tijdens de zomermaanden, volg dan deze richtlijnen:
  - Plaats geen extra voedsel in het apparaat tijdens de stroomstoring.
  - Als de stroomstoring is aangekondigd en naar verwachting langer dan 10 uur zal duren, maak dan wat ijs klaar en zet dit in een bak op de bovenste plank van de koelkast.
  - Door de temperatuurstijging in het apparaat tijdens een stroomstoring of een andere storing zal de houdbaarheid van het voedsel afnemen en de kwaliteit ervan afnemen. Verwerk ontdooid voedsel zo nodig en vries het opnieuw gaar in.

---

### LET OP

- Om de lades te verwijderen, moet u eerst het eten uit de lades verwijderen en vervolgens de lades voorzichtig uittrekken. Als u dit niet doet, kan dit letsel of schade aan de laden veroorzaken.
- 

---

### OPMERKING

- Voor een betere luchtcirculatie plaatst u alle laden.
  - De vorm van elke lade kan verschillend zijn. Plaats ze op de juiste positie.
- 

## Maximale invriescapaciteit

- Voor een maximale invriescapaciteit stelt u de temperatuur van de vriezer in op de koudste temperatuurinstelling.
- **Super Freeze** -functie stelt de vriezer in staat om de maximale vriescapaciteit te bereiken. Dit duurt normaal gesproken 24 uur en schakelt automatisch uit.
- **Super Freeze** moet voor 7 uur worden ingeschakeld voordat verse producten in het vriesvak worden geplaatst.
- Om levensmiddelen snel in te vriezen, bewaart u de levensmiddelen in de bovenste lade of op de bovenste plank. Levensmiddelen zullen het snelst in de zone bevroren.
- Om een betere luchtcirculatie te krijgen, plaatst u alle inwendige onderdelen zoals vakken, laden en planken.

## De maximale hoeveelheid voedsel invriezen

Als er grote hoeveelheden voedsel moeten worden bewaard, moeten alle diepvriesladen, met uitzondering van de onderste lade, uit het apparaat worden genomen, en het voedsel moet rechtstreeks op het vriesvak gestapeld.

# Producteigenschappen

Het uiterlijk van componenten van het apparaat kan per model verschillen.

## Exterieur en Interieur

\*1 Deze functie is enkel beschikbaar op sommige modellen.

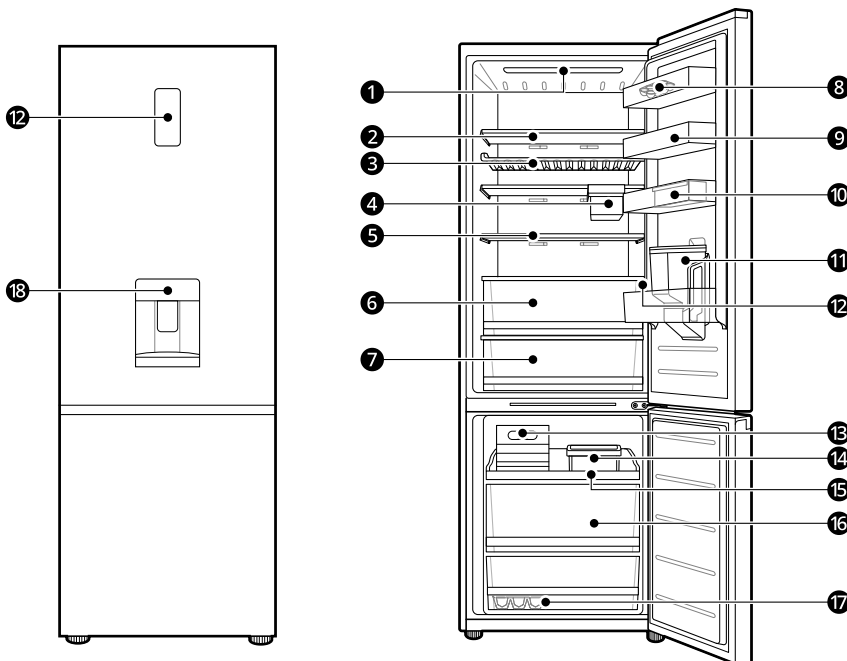

### 1 Ledlampje

De ledlampjes in het apparaat gaan branden wanneer u de deur opent.

### 2 Koelkastschap

Bewaart gekoelde levensmiddelen en verse levensmiddelen.

- Bewaart voeding met een hoger vochtgehalte vooraan in het schap.
- De schaphoogte kan worden ingesteld door het schap in een andere gleuf met een verschillende hoogte te plaatsen
- Het werkelijke aantal schappen kan verschillen afhankelijk van het model.

### 3 Flessenrek\*<sup>1</sup>

Bewaart verpakkingen en hoge flessen met behulp van het flessenrek.

## ⚠ LET OP

- Plaats maximaal 5 flessen om breuk van de onderdelen te voorkomen.

### ④ My Box<sup>\*1</sup>

Voor het opbergen van kleine etenswaren.

### ⑤ Inklapbare schap<sup>\*1</sup>

Dit kan worden versteld om aan individuele opslagbehoeften tegemoet te komen.

### ⑥ Fresh Balancer<sup>\*1</sup>

Houdt fruit en groenten vers.

### ⑦ Fresh Converter<sup>+\*1</sup>

Bewaart voedingsmiddelen op een andere temperatuur dan de gewone koelkast.

### ⑧ Verwijderbaar eierrekje<sup>\*1</sup>

Bewaart de eieren.

- U kunt deze eierschaal verplaatsen naar een gewenste positie, met uitzondering van de bovenste plank van de koelkast of de groente lade.

### ⑨ Deurvak koelkast

Bewaart kleine verpakkingen met gekoelde voedingsmiddelen, drankjes en sausbakjes.

### ⑩ Minideurmand<sup>\*1</sup>

Slaat kleine sauscontainers op. De beweegbare mand maakt gebruiksgemak mogelijk.

---

## ⚠ LET OP

- Om krassen op de onderdelen te voorkomen, til de minideurmand op bij het verplaatsen in plaats van het te schuiven.
- Plaats de minideurbak in de koelkastdeurbak voor gebruik. Als het aan de buitenkant wordt opgehangen, kan het zijn dat de deur niet goed sluit.

---

### ⑪ Waterdispensertank<sup>\*1</sup>

Slaat water op om de dispenser te voeden. Het moet met de hand worden gevuld.

### ⑫ Bedieningspaneel<sup>\*1</sup>

Dit stelt de koelkast- of diepvriestemperatuur in.

### ⑬ Ijsmaker<sup>\*1</sup>

Produceert en slaat handmatig ijs op in het diepvriesvak.

### ⑭ Beweegbare emmer<sup>\*1</sup>

Voor het opbergen van kleine etenswaren.

- U kunt deze bak op de gewenste plaats in zowel het koelkastgedeelte als het vriesgedeelte plaatsen.

### ⑮ Uitschuiflade<sup>\*1</sup>

Bewaart kleine verpakte diepvriesproducten of veelgebruikte voedingsmiddelen. De schuifladen zorgen voor een gemakkelijke toegang en gebruiksgemak.

### ⑯ Vrieslade

Bewaart diepvriesvoedsel voor langere opslag.

### ⑰ Ijsbak<sup>\*1</sup>

Dit is waar ijs handmatig wordt geproduceerd.

- Als u meer ruimte nodig hebt, kunt u de ijsbak of ijsblokjesemmer verwijderen.

### 18 Waterdispenser<sup>\*1</sup>

Geeft koud water af.

## Bedieningspaneel

Het werkelijke bedieningspaneel kan verschillen afhankelijk van het model.

### Bedieningspaneel en functies

\*1 Deze functie is enkel beschikbaar op sommige modellen.

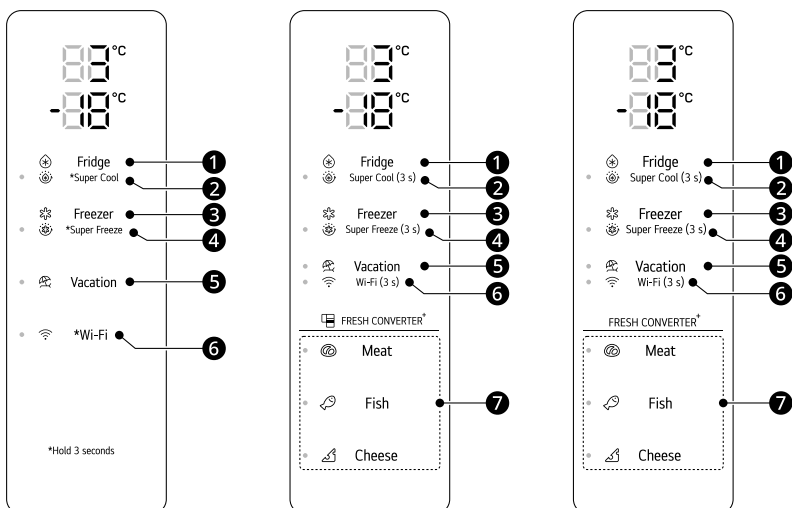

#### 1 Fridge

Druk herhaaldelijk op deze knop om een gewenste temperatuur tussen 1 °C en 7 °C te kiezen.

- De standaard koelkasttemperatuur is 3 °C.

#### 2 Super Cool

Met deze functie kunt u snel grote hoeveelheden voedsel koelen, zoals groenten, fruit, enzovoort.

- Telkens als u voor 3 seconden op de knop drukt, wordt de functie in- en uitgeschakeld.

#### 3 Freezer

Druk herhaaldelijk op deze knop om een gewenste temperatuur tussen -15 °C en -23 °C te kiezen.

- De standaard vriestemperatuur is -18 °C.

#### 4 Super Freeze

Met deze functie kunt u snel grote hoeveelheden ijs of bevroren voedsel invriezen.

- Telkens als u voor 3 seconden op de knop drukt, wordt de functie in- en uitgeschakeld.
- Deze functie eindigt automatisch nadat een bepaalde periode is verstreken.
- Wanneer deze modus is ingeschakeld, kan er geluid optreden en kan het energieverbruik toenemen.

#### 5 Vacation

Deze functie is nuttig als u op vakantie bent. Wanneer deze functie is ingeschakeld, is de koelkasttemperatuur 7°C en de vriestemperatuur -15°C. Wanneer deze functie is uitgeschakeld, keren de koelkast en de vriestemperatuur terug naar de vorige temperatuurinstellingen.

- Telkens als u op de knop drukt, wordt de functie ingeschakeld en uitgeschakeld.
- Wanneer deze functie ingeschakeld is, zullen de **Fridge**, **Freezer**, **Super Cool** en de **Super Freeze**-knoppen niet werken.

## ⚠ LET OP

- Wanneer deze functie is ingeschakeld, wees dan voorzichtig met het bewaren van voedsel dat een lagere temperatuur vereist dan de vooraf ingestelde temperatuur.
- Vergeet niet deze functie uit te schakelen wanneer u thuiskomt om de andere toetsen te ontgrendelen en de vorige temperatuurinstellingen van de koelkast te herstellen.

## 6 Wi-Fi\*<sup>1</sup>

Deze knop stelt het apparaat in staat om verbinding te maken met een huis Wi-Fi netwerk. Raadpleeg **SMART FUNCTIONS** voor informatie over de initiële instelling van de **LG ThinQ** applicatie.

## 7 Meat/Fish/Cheese\*<sup>1</sup>

Deze functie regelt de temperatuur in de **Fresh Converter**<sup>+</sup> lade.

- Druk op elke knop om te kiezen uit **Meat** (de koudste), **Fish** (kouder), **Cheese** (koud) modi.

## OPMERKING

- Voor een optimale conservering van levensmiddelen wordt aanbevolen de temperatuur voor elk compartiment te verhogen of te verlagen met 1 °C of één niveau ten opzichte van de standaardtemperatuur.
- Het bedieningspaneel wordt automatisch uitgeschakeld nadat de deur is gesloten.
- Als er vinger- of huidcontact is met het bedieningspaneel tijdens het schoonmaken, kan de knopfunctie mogelijk actief worden.

## Waterdispenser

Deze functie is enkel beschikbaar op sommige modellen.

### Gebruik van de dispenser

U kunt water tappen door op de hendel te drukken.

- Druk op de peddel ① van de waterdispenser om koud water af te tappen.

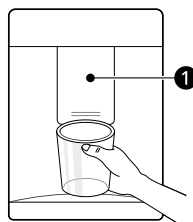

## ⚠ LET OP

- Houd kinderen uit de buurt van de dispenser om te voorkomen dat deze met de knoppen spelen of dat zij deze beschadigen.

### ⚠ LET OP

- Gebruik geen dunne kristallen beker of porseleinen serviesgoed bij het doseren van water of ijs.

### OPMERKING

- Als de bekerrand klein is, kan er water uit het glas spatten of volledig ernaast lopen.

## De opvangbak onder de dispenser reinigen

Veeg het hele gebied af met een vochtige doek. De dispenser opvangbak kan gemakkelijk nat worden door gemorst water.

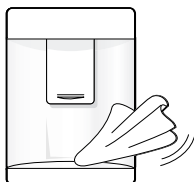

## De uitvoer van de dispenser reinigen

Veeg de dispenser uitvoer regelmatig met een schone doek omdat het gemakkelijk vuil kan worden.

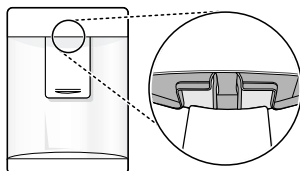

### OPMERKING

- Pluisjes van een doek kunnen aan de uitvoer blijven kleven.

## De watertank vullen

De watertank bevat het water dat wordt afgegeven.

- 1 Open het deksel aan de bovenkant van de watertank.

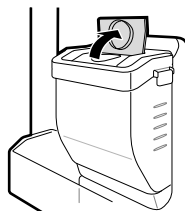

- 2 Vul de watertank met drinkwater en sluit het deksel.

### ⚠ WAARSCHUWING

- Vul het alleen met drinkbaar water. Vul de watertank niet met dranken of warm water.
- Kinderen mogen niet in de buurt van de watertank komen.

### ⚠ LET OP

- Gebruik geen overmatige kracht of impact bij het verwijderen of monteren van de watertank.
- Als er geen water uit komt, vul dan de watertank met drinkbaar water.

### OPMERKING

- De watertank moet worden gewassen voordat deze met drinkwater wordt gevuld.
- Als je de watertanks 48 uur niet hebt gebruikt, moet je ze schoonmaken.

## Ijsmaker

Deze functie is enkel beschikbaar op sommige modellen.

## Gebruik van de ijsmaker

Deze functie is enkel beschikbaar op sommige modellen.

Dit is waar ijs handmatig wordt geproduceerd.

- 1 Houd het handvat van het ijsbakje vast en trek het naar u toe.

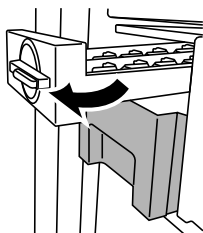

- 2 Vul het ijsbakje met drinkbaar water tot de waterlijn.

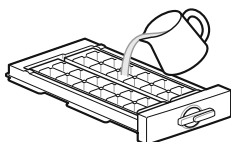

- 3 Plaats het ijsbakje terug op zijn plaats.

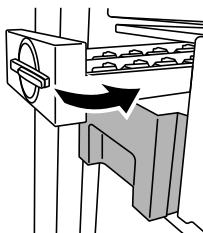

- 4 Draai de handgreep van de ijsmaker met de klok mee.

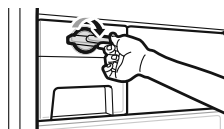

- 5 Til het ijs opbergbak iets op en verwijder hem.

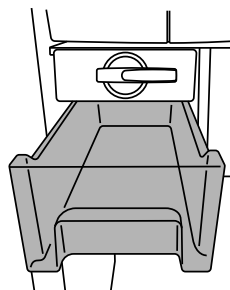

### ⚠ WAARSCHUWING

- Alleen vullen met drinkwater.

### ⚠ LET OP

- Gebruik niet te veel kracht als u de ijsbak draait, omdat deze stuk kan gaan.
- Als u de deur van de vriezer regelmatig opent en sluit, kan het langer duren voor het water bevroren is.

### OPMERKING

- Als de ijsbak te vol zit, kunnen de ijsblokjes aan elkaar plakken en moeilijk te verwijderen zijn.
- Druk op de **Super Freeze** -knop op het bedieningspaneel om snel ijs te maken.
- Ijs kan gemakkelijker worden verwijderd door water op de ijsbak te gieten.
- U kunt de ijsmaker of de mand voor ijsklontjes verwijderen om meer ruimte in de vriezer te maken als u deze niet gebruikt.

## De ijsbak gebruiken

Hier wordt ijs handmatig geproduceerd. U kunt de ijsbak verwijderen als u het niet gebruikt om meer ruimte vrij te maken in de diepvriezer.

- 1 Vul de ijsbak met drinkwater en plaats deze in de vriezer.



- 2 Als het water is bevroren, houdt u de ijslade aan de uiteinden vast en draait deze voorzichtig.



### ⚠ LET OP

- Gebruik niet te veel kracht als u de ijsbak draait, omdat deze stuk kan gaan.
- Als u de deur van de vriezer regelmatig opent en sluit, kan het langer duren voor het water bevroren is.

### OPMERKING

- Als de ijsbak te vol zit, kunnen de ijsblokjes aan elkaar plakken en moeilijk te verwijderen zijn.
- Ijs kan gemakkelijker worden verwijderd door water op de ijsbak te gieten.

## Koelkast lade

### De Fresh Converter<sup>+</sup>gebruiken

Deze functie is enkel beschikbaar op sommige modellen.

Deze ruimte wordt gebruikt om vlees, vis, kaas en andere items op te slaan die gekoeld moeten worden bewaard.

Druk op elke knop om te kiezen uit **Meat** (de koudste), **Fish** (kouder), **Cheese** (koud) modi.

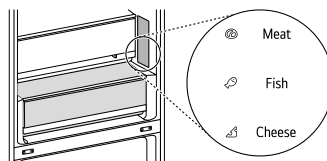

### ⚠ LET OP

- Plaats geen items op de **Fresh Converter<sup>+</sup>** lade cover.

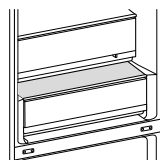

## Gebruik van de versbalancer

Deze functie is enkel beschikbaar op sommige modellen.

Bewaar fruit en groenten vers. Pas de regelaar ① om te voldoen aan individuele opslagbehoeften.

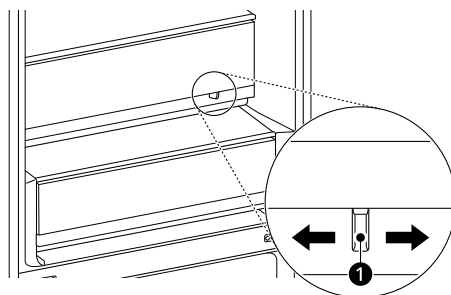

- **Fruit:** Voor het bewaren van fruit.
- **Vegetables:** Voor het bewaren van groenten. (Aanbevolen)

## De Fresh Balancer verwijderen/ opnieuw plaatsen

Deze functie is enkel beschikbaar op sommige modellen.

Open de koelkastdeur volledig voordat u de lade verwijdert en opnieuw monteert.

- 1 Til en houd de plank omhoog.

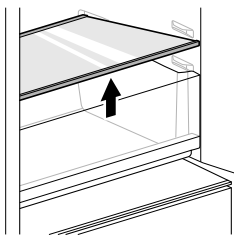

- 2 Til de lade op en trek hem naar voren.

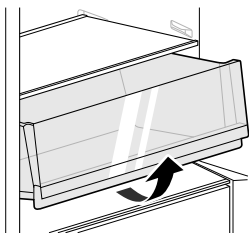

- 3 Kantel de lade weg van de deur en verwijder hem door hem eruit te trekken.

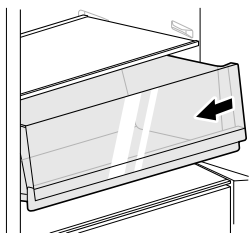

- 4 Plaats de lade opnieuw in de omgekeerde volgorde van het verwijderproces.

## De koelkastlade verwijderen/ opnieuw plaatsen

- 1 Verwijder de inhoud van de lade. Houd de handgreep van de lade vast en trek het volledig uit totdat het stopt.

- 2 Til de lade op en verwijder het door het uit te trekken.

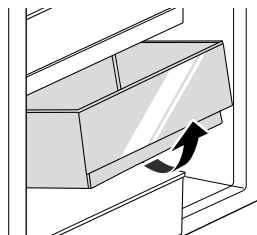

- 3 Plaats de lade opnieuw in de omgekeerde volgorde van het verwijderproces.

## De My Box gebruiken

Deze functie is enkel beschikbaar op sommige modellen.

- 1 Open het klepje ① van de lade.

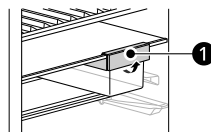

- 2 Trek de lade ② naar voren.

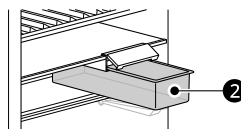

**⚠ LET OP**

- Wees voorzichtig bij het trekken aan de lade als het zware Producten bevat. Er bestaat een kans dat de lade gaat lekken.

**Verwijderen/opnieuw monteren van de My Box**

- 1 Til de lade iets op en trek hem naar voren om hem volledig te verwijderen.

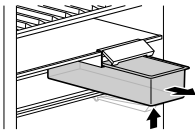

- 2 Plaats de lade opnieuw in de omgekeerde volgorde van het verwijderenproces.

**Deurvak****De deurmand verwijderen/opnieuw monteren**

- 1 Pak de mand aan beide kanten vast en verwijder de mand door deze omhoog te tillen.

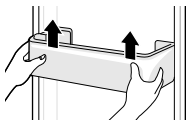

- 2 Monteer de deurmand in de omgekeerde volgorde van het verwijderenproces.

**Schap****De plank van de koelkastlade verwijderen/terugplaatsen****Volgorde voor verwijderen/opnieuw plaatsen**

Open de koelkastdeur volledig voordat u de schap verwijderd en opnieuw monteert.

Verwijder in onderstaande volgorde.

Monteer het schap in de omgekeerde volgorde van het verwijderen.

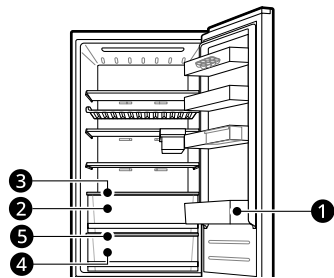

- 1 Deurvak koelkast
- 2 Bovenste lade koelkast
- 3 Plank van de bovenste koelkastlade
- 4 Onderste lade koelkast
- 5 Plank van de onderste koelkastlade

**De plank van de bovenste koelkastlade verwijderen/terugplaatsen**

- 1 Hou beide kanten van de plank vast. Til de plank omhoog en verwijder het door het eruit te trekken.

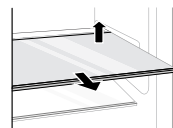

- 2 Kantel de plank naar beneden tussen de steunbeugels terwijl u hem naar voren trekt.

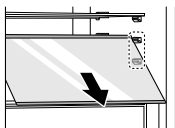

- Trek de voorkant van de schap naar voren om terug te keren naar een volledige schap.

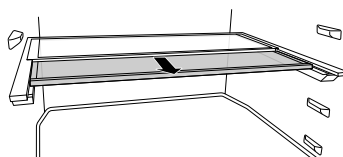

- 3 Kantel de plank weg van de deur en trek hem naar beneden.

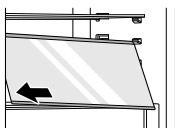

- 4 Monteer het schap in de omgekeerde volgorde van het verwijderen.

### De plank van de onderste koelkastlade verwijderen/terugplaatsen

- 1 Duw de binnenste onderkant van de plank omhoog terwijl u deze naar voren trekt.

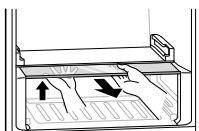

- 2 Plaats de plank terug door het naar binnen te schuiven totdat de plank in het frame klikt.

### Het vouwschap verwijderen/opnieuw plaatsen

Deze functie is enkel beschikbaar op sommige modellen.

Gebruik de onderstaande methode om de opvouwbare plank te verwijderen. Bij modellen met **My Box**, verwijdert u eerst de bovenste plank.

- 1 Til de voorkant van het vouwschap voorzichtig op en schuif hem erin.

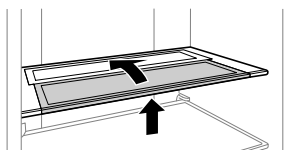

- 2 Draai het vouwschap naar achteren, til hem van links op en trek hem eruit.

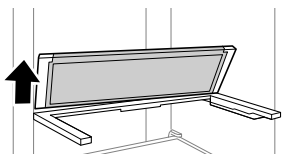

### De inklapbare schap gebruiken

Deze functie is enkel beschikbaar op sommige modellen.

Bewaar langere items, zoals een liter container of flessen, door de voorste helft van de schap onder de achterste helft van de schap te duwen.

- 3** Pak het midden van het schapframe vast, til het op en trek het eruit.

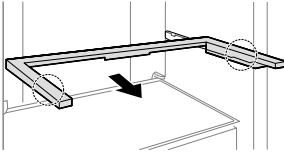

- 4** Monteer het schap in de omgekeerde volgorde van het verwijderen.

### Verwijderen/opnieuw monteren van het schap

- 1** Hou beide kanten van de plank vast. Til de plank omhoog en verwijder het door het eruit te trekken.

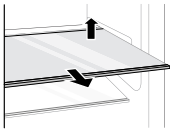

- 2** Kantel de plank naar beneden tussen de steunbeugels terwijl u hem naar voren trekt.

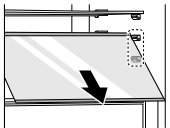

- 3** Kantel de plank weg van de deur en trek hem naar beneden.

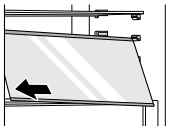

- 4** Monteer het schap in de omgekeerde volgorde van het verwijderen.

### Vrieslade

#### De diepvrieslade verwijderen/opnieuw plaatsen

- 1** Verwijder de inhoud van de lade. Houd de handgreep van de lade vast en trek het volledig uit totdat het stopt.
- 2** Til de lade op en verwijder het door het uit te trekken.

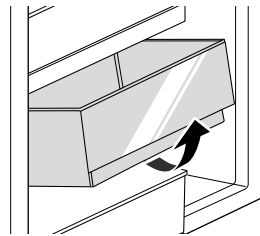

- 3** Plaats de lade opnieuw in de omgekeerde volgorde van het verwijderenproces.

# SMART FUNCTIES

## LG ThinQ applicatie

Deze functie is alleen beschikbaar op modellen met Wi-Fi.

Met de **LG ThinQ** -applicatie kunt u via een smartphone verbinding maken met het apparaat.

## LG ThinQ toepassing eigenschappen

Communiceer met het apparaat via een smartphone met gebruik van de gemakkelijke smartphone-functies.

### Smart Diagnosis

- Als u een probleem ervaart tijdens het gebruik van het apparaat, zal deze smart diagnosis functie u helpen met de diagnose voor het probleem.

### Instellingen

- Hiermee kunt u de verschillende opties op het apparaat en in de applicatie instellen.

## OPMERKING

- In de volgende gevallen moet u de netwerkinformatie voor elk apparaat in de **LG ThinQ** -applicatie bijwerken onder **Toestelkaarten > Instellingen > Netwerk wijzigen**.
  - draadloze router is gewijzigd
  - het wachtwoord van de draadloze router is gewijzigd
  - Internetprovider wordt gewijzigd
- De applicatie kan zonder voorafgaande kennisgeving worden gewijzigd.
- Functies kunnen per model variëren.

## De LG ThinQ Applicatie Installeren en een LG Apparaat Aansluiten

### Modellen met QR-code

Scan de QR-code die aan het product is bevestigd met de camera of een QR-codelezerapplicatie op uw smartphone.

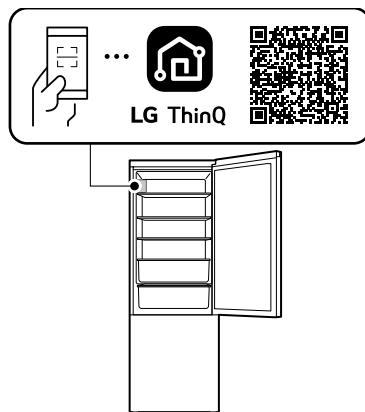

### Modellen zonder QR-code

- 1 Op een smartphone zoekt u de **LG ThinQ** -applicatie in de Google Play Store of de Apple App Store en installeert u deze.
- 2 Om u aan te melden, opent u de **LG ThinQ** -applicatie en meldt u zich aan met uw bestaande account of maakt u een nieuw LG-account aan.
- 3 Om uw LG apparaat te verbinden, tikt u op de toevoegen (+) knop op de **LG ThinQ** -applicatie. Om het proces te voltooien, volg je gewoon de instructies van de applicatie.

## OPMERKING

- Om de Wi-Fi-verbinding te verifiëren, controleert u of de Wi-Fi-indicator op het controlepaneel aan is.
- Het toestel ondersteunt alleen Wi-Fi-netwerken van 2.4 GHz. Neem contact op met uw internetprovider of raadpleeg de handleiding van uw draadloze router om de netwerkfrequentie te controleren.
- **LG ThinQ** is niet verantwoordelijk voor fouten of problemen met de netwerkverbinding of voor gebreken, een verkeerde werking of fouten die door de netwerkverbinding worden veroorzaakt.
- De omgeving van het draadloosnetwerk kan veroorzaken dat de wifi-verbinding traag is.
- De signaalsterkte wordt zwak als de afstand tussen het apparaat en de draadloze router te groot is. Het is mogelijk dat de verbinding lang duurt of dat de installatie mislukt.
- Indien het apparaat moeilijkheden ondervindt bij het verbinden met het Wifi-netwerk, kan het te ver verwijderd zijn van de router. Koop een Wifi-signaalversterker (bereikvergroter) om de sterkte van het Wifi-signaal te verbeteren.
- Indien de netwerkverbinding niet correct werkt kan de oorzaak liggen bij de Netwerkprovider.
- De omgeving van het thuisnetwerk kan veroorzaken dat er geen- of moeilijk verbinding met de applicatie kan worden gemaakt.
- Als gevolg van problemen met de draadloze signaaloverdracht kan het apparaat niet worden aangesloten. Haal de stekker uit het stopcontact en wacht even voordat u het apparaat weer probeert te gebruiken.
- De draadloze netwerknaam (SSID) moet een combinatie zijn van Engelse letters en nummers. (Gebruik geen speciale tekens.)
- De gebruikersinterface (UI) van de smartphone kan variëren afhankelijk van het mobiele besturingssysteem (OS) en de fabrikant.
- Het is mogelijk dat u het netwerk niet kunt instellen als het beveiligingsprotocol van de router is ingesteld op **WEP**. Verander het beveiligingsprotocol in iets anders (**WPA2** wordt aanbevolen) en sluit het product opnieuw aan.

- Om de Wi-Fi functie uit te schakelen, houd de **Wi-Fi** knop gedurende 3 seconden ingedrukt. De Wi-Fi indicator wordt uitgeschakeld.
- Om de Wi-Fi tijdelijk uit te schakelen en het apparaat opnieuw te verbinden of een andere gebruiker toe te voegen, houdt u de **Wi-Fi** knop 3 seconden ingedrukt. Om het apparaat te verbinden, opent u de **LG ThinQ** -applicatie en volgt u de instructies in de applicatie op het scherm.

## Conformiteitsverklaring



Hierbij verklaart LG Electronics dat de radioapparatuur van het type koelapparaat in overeenstemming is met de Richtlijn 2014/53/EU. De volledige tekst van de EU-conformiteitsverklaring is beschikbaar op het volgende internetadres:

<http://www.lg.com/global/support/cedoc/cedoc#>

## Specificaties radioapparatuur

Type	Werkende frequentiebereik	Uitgangsvermogen (Max.)
Draadloos LAN	2 400 MHz - 2 483,5 MHz	< 100 mW
Bluetooth*1		

\*1 Deze functie is enkel beschikbaar op sommige modellen.

Het is in het belang van de gebruiker dat dit apparaat geïnstalleerd en gebruikt wordt met een minimale afstand van 20 cm tussen het apparaat en het lichaam.

## Informatiebericht over Open Source-software

Om de broncode te verkrijgen onder GPL, LGPL, MPL, en andere open source licenties die de verplichting hebben broncode vrij te geven, die in dit product is opgenomen, en om toegang te krijgen tot alle genoemde licentievoorwaarden, copyrightkennisgevingen en andere relevante documenten, bezoek <https://opensource.lge.com>.

LG Electronics zal u tevens open-source code ter beschikking stellen op CD-ROM tegen de kostprijs van verspreiding (zoals de kosten voor media, verzending en handling) na ontvangst van een verzoek per e-mail naar [opensource@lge.com](mailto:opensource@lge.com).

Dit aanbod is geldig voor iedereen die deze informatie ontvangt voor een periode van drie jaar na onze laatste verzending van dit product.

## Smart Diagnosis

Deze functie is enkel beschikbaar op sommige modellen.

Gebruik deze functie om u te helpen met diagnosticeren en problemen met uw apparaat op te lossen.

### OPMERKING

- Om redenen die niet toe te schrijven zijn aan nalatigheid van LGE, zou de dienst niet kunnen functioneren als gevolg van externe factoren zoals, maar niet beperkt tot, Wi-Fi onbeschikbaarheid, Wi-Fi loskoppeling, lokale app store beleid, of app onbeschikbaarheid.
- De functie kan onderhevig zijn aan verandering zonder voorafgaande kennisgeving en kan een andere vorm hebben afhankelijk van waar u zich bevindt.

## Gebruik van LG ThinQ om problemen te diagnosticeren

Als u een probleem ondervindt met uw Wi-Fi apparaat, kan het probleemoplossende gegevens doorsturen naar een smartphone met behulp van de **LG ThinQ** applicatie.

- Start de **LG ThinQ** applicatie en selecteer de **Smart Diagnosis** functie in het menu. Volg de instructies in de **LG ThinQ** applicatie.

## Met behulp van hoorbare diagnose om problemen te diagnosticeren

- \*1 Dit bedieningspaneel is alleen beschikbaar op sommige modellen.

Volg de onderstaande instructies om de hoorbare diagnosemethode te gebruiken.

- Start de **LG ThinQ** applicatie en selecteer de **Smart Diagnosis** functie in het menu. Volg de instructies voor hoorbare diagnose die zijn opgenomen in de **LG ThinQ** applicatie.

### Bedieningspaneel 1: In de koelkast\*1

- 1 Open de deur van de koelkast.
- 2 Druk op de knop **Vacation** .
  - Als de deur langer dan 60 seconden is geopend, moet u de deur sluiten en stappen 1 en 2 herhalen.
- 3 Houd de telefoon dicht bij het midden van het bovenste gedeelte van de koelkast.

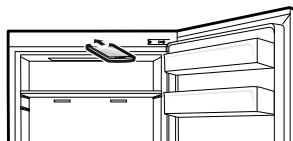

- 4 Houd de **Freezer** knop 3 seconden of langer ingedrukt terwijl u uw telefoon bij de speaker houdt totdat de gegevensoverdracht voltooid is.

- 5** Nadat de gegevensoverdracht is voltooid, zal de diagnose worden weergegeven in de applicatie.

### **Bedieningspaneel 2: Op de koelkastdeur\*1**

- 1** Open de koelkastdeur en sluit de diepvriezerdeur.
- 2** Sluit en open de koelkastdeur 5 keer in 8 seconden totdat het LED-lampje uit gaat.
- 3** Houd de telefoon in de buurt van het luidspreker gat.

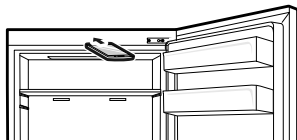

- 4** Nadat de gegevensoverdracht is voltooid, zal de diagnose worden weergegeven in de applicatie.

---

### **OPMERKING**

- Beweeg de telefoon niet terwijl de tonen worden verzonden voor de beste resultaten.
-

# ONDERHOUD

## Reiniging

### Algemene reinigingstips

- Het uitvoeren van handmatige ontdooiing, onderhoud of reiniging van het apparaat terwijl het voedsel in de diepvries wordt bewaard, kan de temperatuur van het voedsel verhogen en de houdbaarheid ervan verkorten.
- Reinig regelmatig alle oppervlakken die met levensmiddelen in contact kunnen komen.
- Reinig de binnen- of buitenkant van het apparaat niet met een ruwe borstel, tandpasta of brandbare stoffen. Gebruik geen reinigingsmiddelen die brandbare stoffen bevatten. Dit kan leiden tot verkleuring of beschadiging van het apparaat.
  - Brandbare stoffen: alcohol (ethanol, methanol, isopropylalcohol, isobutylalcohol, enz.), verdunningsmiddelen, bleekmiddel, benzeen, brandbare vloeistoffen, schuurmiddelen, enz.
- Controleer na het reinigen of het netsnoer beschadigd is.

### De buitenkant reinigen

- Bij het reinigen van de ventilatieopeningen op de buitenzijde van het apparaat door middel van stofzuigen, moet het netsnoer uit het stopcontact worden getrokken om statische ontlading te voorkomen die de elektronica kan beschadigen of een elektrische schok kan veroorzaken. Regelmatige reiniging van de ventilatiekappen op de achterkant en zijkanten wordt aanbevolen om een betrouwbare en economische werking van de eenheid te behouden.
- Houd de ventilatieopeningen op de buitenzijde van het apparaat schoon. Geblokkeerde ventilatieopeningen kunnen brand of schade aan het apparaat veroorzaken.
- Voor de buitenzijde van het apparaat moet u een schone spons of een zachte doek gebruiken met een zacht wasmiddel in warm water. Gebruik geen schurende of harde reinigingsmiddelen.

Droog grondig met een zachte doek. Gebruik geen vuile doeken wanneer u de roestvrij stalen deuren schoonmaakt. Gebruikt altijd een speciaal daartoe voorziene doek en wrijf af in de richting van de nerven. Dit helpt vlekken en slijtage van het oppervlak verminderen.

### De binnenkant schoonmaken

- Bij het verwijderen van een plank of lade in het apparaat, verwijder al het opgeslagen voedsel uit de kast of lade om letsel of schade aan het apparaat te voorkomen. Anders kan er letsel worden veroorzaakt als gevolg van het gewicht van de opgeslagen voedingsmiddelen.
- Maak de planken en laden los en maak ze schoon met water en een mild schoonmaakmiddel, alvorens ze te vervangen.
- Veeg de deurpakkingen en de deurrubbers regelmatig schoon met water en een mild schoonmaakmiddel.
- Geknoeid voedsel en vlekken in de deurvakken moeten worden schoongemaakt omdat deze het opslaan van producten nadelig kunnen beïnvloeden en zelfs kunnen zorgen voor beschadigingen.
- Reinig de planken, deurmanden of containers nooit in de vaatwasser of in heet water. De onderdelen kunnen vervormen en het glas kan versplinteren door de hitte.
- Het automatisch ontdooiingssysteem in het apparaat zorgt ervoor dat er in het vak geen ijs wordt opgebouwd onder normale gebruiksomstandigheden. Gebruikers hoeven het niet handmatig te ontdooien.

### Reinigen van het deksel van de condensator

Deze functie is enkel beschikbaar op sommige modellen.

Gebruik een stofzuiger met een borstel om het condensordekseel en de ventilatieopeningen te reinigen. Verwijder het paneel dat de condensorspoel bedekt niet.

Wij raden aan om dit om de 12 maanden te doen om het bedrijfsrendement te behouden.

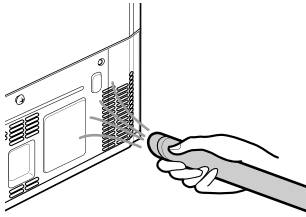

### Luchtfilter

Deze functie is enkel beschikbaar op sommige modellen.

### Het luchtfilter van de My Box hergebruiken

U kunt de geuren die door het Luchtfilter geabsorbeerde geuren verwijderen en opnieuw gebruiken.

- 1 Schuif de lade naar het midden van de plank.

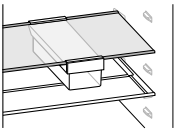

- 2 Verwijder de lade volledig.

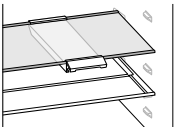

- 3 Hou beide kanten van de plank vast. Til de plank omhoog en verwijder het door het eruit te trekken.

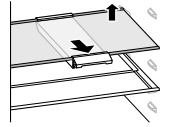

- 4 Kantel de plank naar beneden tussen de steunbeugels terwijl u hem naar voren trekt.

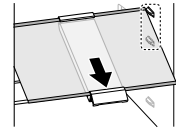

- 5 Kantel de plank weg van de deur en trek hem naar beneden.

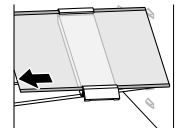

- 6 Draai de plank om en schuif de houder ① volledig naar de ene kant om deze van de plank te verwijderen.

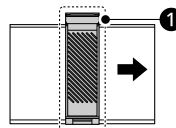

- 7 Duw de haak terwijl u de deksel 2 naar boven schuift.

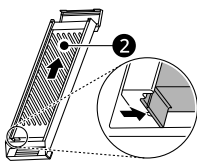

- 8 Haal de deodorant 3 eruit.

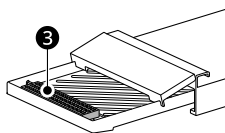

- 9 Droog hem af met een haardroger of door hem aan het zonlicht bloot te stellen. Het filter is herbruikbaar.

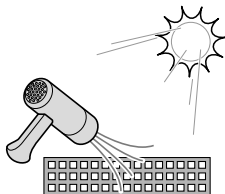

- 10 Monteer de onderdelen in de omgekeerde volgorde van het verwijderenproces.

# PROBLEEMOPLOSSING

## Voor het bellen van de service

### Koeling

Symptomen	Mogelijke oorzaken en oplossing
Het product koelt of vriest niet.	<b>Is er een stroomonderbreking?</b> <ul style="list-style-type: none"> <li>Controleer of andere apparaten werken.</li> </ul>
	<b>De stekker van het apparaat is verwijderd uit het stopcontact.</b> <ul style="list-style-type: none"> <li>Stop de stekker goed in het stopcontact.</li> </ul>
	<b>Er kan een zekering in uw huis zijn gesprongen of de installatieautomaat is geactiveerd. Of het apparaat is aangesloten op een GFCI-stopcontact (Aardlekschakelaar) en de installatieautomaat van het stopcontact is geactiveerd.</b> <ul style="list-style-type: none"> <li>Controleer de elektriciteitskast en vervang de zekering of reset de stroomonderbreker. Verhoog nooit de capaciteit van de zekering. Als het probleem overbelasting van de stroomkring is, laat dit dan verhelpen door een gekwalificeerd elektricien.</li> <li>Reset de installatieautomaat op de GFCI. Neem contact op met een elektricien als het probleem zich blijft voordoen.</li> </ul>
Er is slechte koeling of bevrozing.	<b>Is de temperatuur van koelkast of diepvries ingesteld op de warmste instelling?</b> <ul style="list-style-type: none"> <li>Stel de temperatuur van de koelkast of vriezer in op een koudere instelling.</li> </ul>
	<b>Staat het apparaat in direct zonlicht of staat het in de buurt van een warmtegenererend voorwerp, zoals een oven of kachel?</b> <ul style="list-style-type: none"> <li>Controleer de installatie omgeving en installeer het product opnieuw uit de buurt van warmtegenererende voorwerpen.</li> </ul>
	<b>Hebt u warm eten opgeslagen zonder het eerst te koelen?</b> <ul style="list-style-type: none"> <li>Koel het warme eten eerst af voordat u het in de koelkast of diepvries zet.</li> </ul>
	<b>Hebt u er te veel eten in gezet?</b> <ul style="list-style-type: none"> <li>Zorg dat er voldoende ruimte is tussen het voedsel.</li> </ul>
	<b>Zijn de deuren van het apparaat volledig gesloten?</b> <ul style="list-style-type: none"> <li>Sluit de deur volledig en zorg ervoor dat opgeslagen voedsel niet vastzit in de deur.</li> </ul>
	<b>Is er voldoende ruimte rondom het apparaat?</b> <ul style="list-style-type: none"> <li>Pas de installatiepositie aan om voldoende ruimte rondom het apparaat te maken.</li> </ul>
Het apparaat bevat een slechte geur.	<b>Is de temperatuur van koelkast of diepvries ingesteld op 'Warm'?</b> <ul style="list-style-type: none"> <li>Stel de temperatuur van de koelkast of vriezer in op een koudere instelling.</li> </ul>

Symptomen	Mogelijke oorzaken en oplossing
Het apparaat bevat een slechte geur.	<b>Hebt u er voedsel in gezet met een sterke geur?</b> <ul style="list-style-type: none"> <li>Bewaar voedsel met een sterke geur in gesloten containers.</li> </ul>
	<b>Er zijn misschien groenten of fruit slecht geworden in de lade.</b> <ul style="list-style-type: none"> <li>Gooi rotte groenten weg en reinig de groentelade. Bewaar groenten niet te lang in de groentelade.</li> </ul>

## Water

Symptomen	Mogelijke oorzaken en oplossing
Er komt geen water uit.	<b>De waterdispensertank kan leeg zijn. (Alleen voor modellen zonder wateraansluiting)</b> <ul style="list-style-type: none"> <li>Vul de waterdispensertank.</li> </ul>

## Condensatie & vorst

Symptomen	Mogelijke oorzaken en oplossing
Er is condensatie in het apparaat of op de bodem van de groenteladedeksel.	<b>Hebt u warm eten opgeslagen zonder het eerst te koelen?</b> <ul style="list-style-type: none"> <li>Laat heet voedsel eerst afkoelen vooraleer het in de koelkast of de diepvriezer te plaatsen.</li> </ul>
	<b>Hebt u de apparaatdeur open gelaten?</b> <ul style="list-style-type: none"> <li>Hoewel de condensatie snel zal verdwijnen nadat u de apparaatdeur sluit, kunt u het apparaat droogwrijven met een droge doek.</li> </ul>
	<b>Hebt u de apparaat deuren te vaak geopend?</b> <ul style="list-style-type: none"> <li>Er kan condensatie worden gevormd als gevolg van het temperatuurverschil van buitenaf. Veeg het vocht weg met een droge doek en open de deuren niet te vaak.</li> </ul>
	<b>Hebt u warm of vochtig voedsel in het apparaat gelegd, zonder dit af te sluiten in een container?</b> <ul style="list-style-type: none"> <li>Bewaar voedsel in een afgedekte of gesloten container.</li> </ul>
Er is ijsvorming in de diepvries.	<b>Deuren kunnen niet goed gesloten zijn.</b> <ul style="list-style-type: none"> <li>Controleer of het voedselproduct in het apparaat de deur blokkeert en controleer of de deur goed gesloten is.</li> </ul>
	<b>Hebt u warm eten opgeslagen zonder het eerst te koelen?</b> <ul style="list-style-type: none"> <li>Koel het warme eten eerst af voordat u het in de koelkast of diepvries zet.</li> </ul>

Symptomen	Mogelijke oorzaken en oplossing
Er is ijsvorming in de diepvries.	<b>Is de luchtaanvoer of -afvoer van de diepvries verstopt?</b> <ul style="list-style-type: none"> <li>Controleer of de luchttoevoer of -uitvoer niet is geblokkeerd, zodat de lucht binnenin kan circuleren.</li> </ul>
	<b>Is de diepvries te vol?</b> <ul style="list-style-type: none"> <li>Zorg voor voldoende ruimte tussen de items.</li> </ul>
Er heeft zich vorst of condens gevormd binnen of buiten het apparaat.	<b>Hebt u de apparaatdeur vaak geopend en gesloten of is de apparaatdeur niet goed gesloten?</b> <ul style="list-style-type: none"> <li>Er kan zich vorst of condens vormen als de buitenlucht binnendringt in het apparaat. Open de deuren niet te vaak.</li> </ul>
	<b>Is de installatieomgeving vochtig?</b> <ul style="list-style-type: none"> <li>Condensatie kan op de buitenzijde van het apparaat verschijnen wanneer het installatiegebied te vochtig is of op vochtige dagen, zoals een regenachtige dag. Veeg al het vocht weg met een droge doek.</li> </ul>
De zijkant of voorkant van het apparaat is warm.	<b>Er zijn anticondensleidingen aangebracht op deze gebieden van het apparaat om condensatie die zich rond de deur kan ontwikkelen te reduceren.</b> <ul style="list-style-type: none"> <li>De warmte-uitlaatbuis voor het voorkomen van condensatie, is geïnstalleerd op de voorkant en de zijkant van het apparaat. Misschien voelt die bijzonder warm aan direct nadat het apparaat is geïnstalleerd of in de zomer. U kunt er zeker van zijn dat dit geen probleem is maar vrij normaal.</li> </ul>
Er is water aan de binnen- of buitenkant van het apparaat.	<b>Is er waterlekkage rond het apparaat?</b> <ul style="list-style-type: none"> <li>Controleer of er water is gelekt uit een gootsteen of een andere plaats.</li> </ul>
	<b>Ligt er water op de bodem van het apparaat?</b> <ul style="list-style-type: none"> <li>Controleer of het water uit ontdooide diepvriesproducten of een gebroken of gevallen container komt.</li> </ul>

## Onderdelen & functies

Symptomen	Mogelijke oorzaken en oplossing
De apparaatdeur is niet goed gesloten.	<b>Leunt het apparaat naar voren?</b> <ul style="list-style-type: none"> <li>Pas de voorste poten aan om de voorkant iets te verhogen.</li> </ul>
	<b>Zijn de planken correct gemonteerd?</b> <ul style="list-style-type: none"> <li>Plaats de planken terug als dat nodig is.</li> </ul>
	<b>Hebt u de deur met grote kracht gesloten?</b> <ul style="list-style-type: none"> <li>Als u te veel kracht of snelheid toepast bij het sluiten van de deur, kan deze licht geopend blijven. Zorg ervoor dat u niet te hard de deur dichtgoot. Voorzichtig sluiten.</li> </ul>

Symptomen	Mogelijke oorzaken en oplossing
Het is moeilijk de apparaatdeur te openen.	<p><b>Hebt u de deur geopend direct nadat u deze hebt gesloten?</b></p> <ul style="list-style-type: none"> <li>Als u probeert de apparaatdeur te openen binnen 1 minuut nadat deze is gesloten, te openen, kan dit moeilijk gaan als gevolg van de druk in het apparaat. Probeer de deur van het apparaat na een paar minuten weer te openen, zodat de druk aan de binnenkant stabiliseert.</li> </ul>
De lamp aan de binnenkant van het apparaat kan niet worden ingeschakeld.	<p><b>Lamp defect</b></p> <ul style="list-style-type: none"> <li>Sluit de deur en open ze opnieuw. Als de lamp niet inschakelt, moet u contact opnemen met het LG Electronics klanten informatiecentrum. U mag de lamp niet proberen verwijderen.</li> </ul>

## Geluiden

Symptomen	Mogelijke oorzaken en oplossing
Het apparaat is luidruchtig en maakt abnormale geluiden.	<p><b>Is het apparaat geïnstalleerd op een zwakke vloer of onjuist genivelleerd?</b></p> <ul style="list-style-type: none"> <li>Installeer het apparaat op een stevige en vlakke vloer.</li> </ul>
	<p><b>Raakt de achterkant van het apparaat de muur?</b></p> <ul style="list-style-type: none"> <li>Pas de installatiepositie aan om voldoende ruimte rondom het apparaat vrij te maken.</li> </ul>
	<p><b>Liggen er voorwerpen verspreid achter het apparaat?</b></p> <ul style="list-style-type: none"> <li>Verwijder de verspreid liggende voorwerpen achter het apparaat.</li> </ul>
	<p><b>Ligt er iets bovenop het apparaat?</b></p> <ul style="list-style-type: none"> <li>Verwijder het voorwerp dat op het apparaat ligt.</li> </ul>
Klikgeluiden	<p><b>De ontdooiregeling klikt wanneer de automatische ontdooiing begint en eindigt. De thermostaat (of regeling van het apparaat op sommige modellen) klikt ook als deze wordt in- of uitgeschakeld.</b></p> <ul style="list-style-type: none"> <li>Normale functie</li> </ul>
Ratelende geluiden	<p><b>Apparaat staat niet waterpas op de vloer.</b></p> <ul style="list-style-type: none"> <li>De vloer is zwak of oneffen of de stelpoten moeten worden aangepast.</li> </ul>
	<p><b>Apparaat met een compressor werd verplaatst tijdens het gebruik.</b></p> <ul style="list-style-type: none"> <li>Normale werking. Als de compressor na 3 minuten niet stopt met rammelen, zet dan het apparaat uit en dan weer aan.</li> </ul>
Suizende geluiden	<p><b>Verdamperventilator circuleert lucht door het apparaat en het vriesvak.</b></p> <ul style="list-style-type: none"> <li>Normale functie</li> </ul>
	<p><b>De condensorventilator forceert de lucht over de condensor.</b></p> <ul style="list-style-type: none"> <li>Normale functie</li> </ul>

Symptomen	Mogelijke oorzaken en oplossing
Gorgelende geluiden	<p><b>Koelmiddel stroomt in het koelsysteem.</b></p> <ul style="list-style-type: none"> <li>• Normale functie</li> </ul>
Tikkende geluiden	<p><b>Contractie en uitbreiding van de binnenwanden door veranderingen in temperatuur.</b></p> <ul style="list-style-type: none"> <li>• Normale functie</li> </ul>
Vibreren	<p><b>Indien de zij- of achterkant van het apparaat een kast of wand raakt, kunnen sommige van de normale trillingen hoorbaar zijn.</b></p> <ul style="list-style-type: none"> <li>• Om de ruis te verwijderen, zorgt u dat de zij- en achterkanten geen contact maken met muur of kast.</li> </ul>

## Wi-Fi

Symptomen	Mogelijke oorzaken en oplossing
Uw huishoudtoestel en smartphone zijn niet verbonden met het WiFi-netwerk.	<p><b>Het WiFi-wachtwoord waarmee u verbinding probeert te maken is onjuist.</b></p> <ul style="list-style-type: none"> <li>• Zoek het WiFi-netwerk waarmee uw smartphone verbonden is en verwijder het, registreer daarna uw toestel op <b>LG ThinQ</b>.</li> </ul>
	<p><b>Mobiele gegevens voor uw smartphone is ingeschakeld.</b></p> <ul style="list-style-type: none"> <li>• Schakel <b>Mobiele gegevens</b> uit op uw smartphone en registreer het toestel via het WiFi-netwerk.</li> </ul>
	<p><b>De naam van het draadloze netwerk (SSID) is foutief ingesteld.</b></p> <ul style="list-style-type: none"> <li>• De draadloze netwerknaam (SSID) moet een combinatie zijn van Engelse letters en nummers. (Gebruik geen speciale tekens.)</li> </ul>
	<p><b>De frequentie van de router is niet 2.4 GHz.</b></p> <ul style="list-style-type: none"> <li>• Enkel een frequentie van de router van 2.4 GHz wordt ondersteund. Stel de draadloze router in op 2.4 GHz en verbind het toestel met de draadloze router. Raadpleeg uw internetprovider of de fabrikant van de router om de frequentie van de router te controleren.</li> </ul>
	<p><b>De afstand tussen het toestel en de router is te groot.</b></p> <ul style="list-style-type: none"> <li>• Als de afstand tussen het toestel en de router te groot is kan het signaal zwak zijn en wordt de verbinding mogelijk onjuist geconfigureerd. Verplaats de router zodat deze zich dichterbij het toestel bevindt.</li> </ul>

## Klantenservice

Contact opnemen met de klantenservice van LG Electronics.

- Voor meer informatie over geautoriseerde servicecentra van LG gaat u naar [www.lg.com](http://www.lg.com).
- Het is alleen gekwalificeerd onderhoudspersoneel van door LG geautoriseerde servicecentra toegestaan om het apparaat te demonteren, repareren of wijzigen.

- Dit koelapparaat heeft een garantie van minimaal 24 maanden.
- Reserveonderdelen vermeld in verordening EU 2019/2019 zijn gedurende 7 jaar verkrijgbaar (alleen deурpakkingen zijn gedurende 10 jaar verkrijgbaar).
- Om reserveonderdelen te bestellen, neemt u contact op met een LG Electronics klantinformatiecentrum of raadpleegt u onze website op [www.lg.com](http://www.lg.com).

## OPMERKING

- Verordening EU 2019/2019, geldig vanaf 1 maart 2021, heeft betrekking op de energie-efficiëntieclassen van verordening EU 2019/2016.
- Ga voor meer informatie over de energie-efficiëntie van het apparaat naar <https://eprel.ec.europa.eu> en zoek op de modelnaam (geldig vanaf 1 maart 2021).
- Scan de QR-code op het energielabel van het apparaat. Deze is voorzien van een weblink met informatie die betrekking heeft op de prestaties van het apparaat in de EU EPREL-database. Bewaar het energielabel om te kunnen raadplegen, evenals alle andere documenten die met het apparaat zijn meegeleverd (geldig vanaf 1 maart 2021).
- De modelnaam bevindt zich op het typeplaatje van het apparaat.
- Dit product is uitgerust met een lichtbron van energie-efficiëntieklasse F of G.

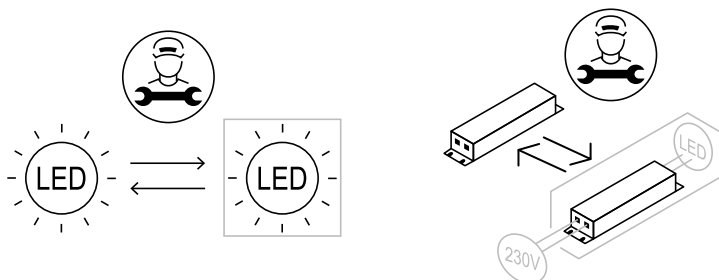

# BIJLAGE

## ZORG VOOR HET MILIEU

### Verwijdering van uw oude apparaat



## ENGLISH

### Disposal of Your Old Appliance

- This crossed-out wheeled bin symbol indicates that waste electrical and electronic products (WEEE) should be disposed of separately from the municipal waste stream.
- Old electrical products can contain hazardous substances so correct disposal of your old appliance will help prevent potential negative consequences for the environment and human health. Your old appliance may contain reusable parts that could be used to repair other products, and other valuable materials that can be recycled to conserve limited resources.
- You can take your appliance either to the shop where you purchased the product, or contact your local government waste office for details of your nearest authorised WEEE collection point. For the most up to date information for your country please see [www.lg.com/global/recycling](http://www.lg.com/global/recycling).

## БЪЛГАРСКИ

### Изхвърляне на стария уред

- Символът със зачертаня контейнер показва, че отпадъците от електрическо и електронно оборудване (ОЕЕО) трябва да се изхвърлят отделно от битовите отпадъци.

- Старите електрически продукти могат да съдържат опасни вещества и правилното изхвърляне на Вашия уред ще помогне за предотвратяване на негативните последиствия за околната среда и човешкото здраве. Вашият стар уред може да съдържа части за многократна употреба, които биха могли да бъдат използвани за ремонт на други продукти, както и други ценни материали, които могат да бъдат рециклирани с цел запазване на ограничените ресурси.
- Можете да занесете Вашия уред или в магазина, от който сте го закупили или можете да се свържете с местния държавен офис за отпадъците, за да получите информация за най-близкия разрешен ОЕЕО пункт за събиране на отпадъци. За най-актуална информация от Вашата държава, моля, погледнете тук: [www.lg.com/global/recycling](http://www.lg.com/global/recycling)

## CATALÀ

### Eliminació de l'aparell antic

- Aquest símbol d'un contenidor ratllat indica que els residus de productes elèctrics i electrònics (RAEE) s'han d'eliminar per separat de la resta de residus municipals.
- Els productes elèctrics antics poden contenir substàncies perilloses, de manera que l'eliminació correcta del vostre aparell antic ajudarà a prevenir possibles conseqüències negatives per al medi ambient i la salut humana. El vostre aparell antic pot contenir peces reutilitzables que es podrien utilitzar per reparar altres productes, i altres materials valuosos que es poden reciclar per conservar recursos limitats.
- Podeu portar el vostre aparell a la botiga on el va comprar, o bé posar-vos en contacte amb l'oficina de residus de la vostra administració local per tal d'obtenir informació sobre el vostre punt de recollida de RAEE autoritzat més proper. Per obtenir la informació més actualitzada del vostre país, consulteu [www.lg.com/global/recycling](http://www.lg.com/global/recycling).



- Du kan enten tage apparatet til den butik hvor du købte det, eller kontakte dit lokale affaldskontor angående oplysninger om det nærmeste, autoriserede WEEE-samlepunkt. Find de sidste nye oplysninger for dit land på [www.lg.com/global/recycling](http://www.lg.com/global/recycling)

## ČEŠTINA

### Likvidace starého přístroje

- Tento symbol přeškrtnutého koše značí, že odpad z elektrických a elektronických výrobků (WEEE) je nutné likvidovat odděleně od linky komunálního odpadu.
- Staré elektrické výrobky mohou obsahovat nebezpečné látky, takže správná likvidace starých přístrojů pomůže zabránit potenciálním negativním důsledkům pro životní prostředí a lidské zdraví. Staré přístroje mohou obsahovat znovu použitelné díly, které lze použít k opravě dalších výrobků a další cenné materiály, které lze recyklovat a šetřit tak omezené zdroje.
- Spotřebič můžete zanechat buď do obchodu, kde jste ho zakoupili nebo se obrátit na místní správu komunálních odpadů, kde získáte podrobné informace o autorizovaném sběrném místě WEEE. Pro poslední aktuální informace z vaší země si prosím prostudujte web [www.lg.com/global/recycling](http://www.lg.com/global/recycling)

## DANSK

### Bortskaffelse af dit gamle apparat

- Dette symbol med en affaldsspand med kryds over angiver at elektrisk og elektronisk affald (WEEE) skal bortskaffes og genbruges korrekt, adskilt fra kommunens husholdningsaffald.
- Gamle elektriske produkter kan indeholde farlige stoffer, så når du bortskaffer dit gamle apparat på korrekt vis, hjælper du med at forhindre mulige negative konsekvenser for miljø og mennesker. Dit gamle apparat kan indeholde dele som kan genbruges, fx til at reparere andre produkter, eller værdifulde materialer som kan genbruges og derved begrænse spild af værdifulde ressourcer.



## DEUTSCH

### Entsorgung Ihrer Altgeräte

- Das durchgestrichene Symbol eines fahrbaren Abfallbehälters weist darauf hin, dass Elektro- und Elektronik-Produkte (WEEE) getrennt vom Hausmüll entsorgt werden müssen. Bitte entsorgen Sie Altgeräte getrennt von anderem Abfall und bringen Sie diese zu einer ausgewiesenen Sammelstelle für das Recycling von elektrischen und elektronischen Geräten. Falls die Geräte Batterien oder Lampen enthalten, die vom Endverbraucher ohne Beschädigung leicht entnommen werden können, trennen Sie diese bitte vor der Entsorgung von den Hauptgeräten, es sei denn, Sie möchten, dass die alten Geräte wiederverwendet werden (alte Batterien und Lampen werden getrennt gesammelt). Bitte beachten Sie auch, dass Sie persönlich dafür verantwortlich sind, personenbezogene Daten auf dem Gerät zu löschen, bevor Sie Ihre Geräte entsorgen.
- Alte elektrische Produkte können gefährliche Substanzen enthalten, die eine korrekte Entsorgung dieser Altgeräte erforderlich machen, um schädliche Auswirkungen auf die Umwelt und die menschliche Gesundheit zu vermeiden. Ihre ausgedienten Geräte können wiederverwendbare Teile enthalten, mit denen möglicherweise andere Produkte repariert werden können, aber auch sonstige wertvolle Materialien enthalten, die zur Schonung knapper Ressourcen recycelt werden können.
- Sie können Ihr Gerät entweder in den Laden zurückbringen, in dem Sie das Produkt ursprünglich erworben haben oder Sie kontaktieren Ihre Gemeindeabfallstelle für Informationen über die nächstgelegene autorisierte WEEE Sammelstelle. Bitte beachten Sie, dass einige\* Vertrieber verpflichtet sind :
  - bei der Abgabe eines neuen Elektro- oder Elektronikgerätes an einen Endnutzer ein Altgerät des Endnutzers der gleichen Geräteart unentgeltlich zurückzunehmen, und

- Altgeräte, die in keiner äußeren Abmessung größer als 25 Zentimeter sind, im Einzelhandelsgeschäft oder in unmittelbarer Nähe hierzu unentgeltlich zurückzunehmen; Wenn Offline oder Online Händler Neugeräte an Privathaushalte liefern, sind sie verpflichtet, Altgeräte direkt bei diesen abzuholen oder Rückgabemöglichkeiten in zumutbarer Entfernung anzubieten. Daher empfehlen wir Ihnen sich für weitere Informationen an Ihren Händler zu wenden.

- LG Electronic Deutschland GmbH ist ordnungsgemäß als Hersteller in Deutschland registriert. Damit trägt LG deutschlandweit zur Sammlung von Elektro- und Elektronik-Altgeräten bei, die Sie in kommunalen Getrenntsammlstellen abgeben. Die aktuellsten Informationen finden Sie unter: [www.lg.com/global/recycling](http://www.lg.com/global/recycling) oder <https://www.lg.com/de/support/altgeraete-rueckgabe>.

- \* Vertrieber mit einer Verkaufsfläche für Elektro- und Elektronikgeräte von mindestens 400 Quadratmetern sowie Vertrieber von Lebensmitteln mit einer Gesamtverkaufsfläche von mindestens 800 Quadratmetern, die Elektro- und Elektronikgeräte anbieten



## ΕΛΛΗΝΙΚΑ

### Απόρριψη της παλιάς σας συσκευής

- Αυτό το διαγραμμένο σύμβολο του τροχοφόρου κάδου υποδεικνύει ότι τα απόβλητα ηλεκτρικών και ηλεκτρονικών εξοπλισμών (ΑΗΗΕ) πρέπει να απορρίπτονται χωριστά από τα γενικά οικιακά απορρίμματα.
- Τα παλιά ηλεκτρικά προϊόντα μπορεί να περιέχουν επικίνδυνες ουσίες και ως εκ τούτου η σωστή απόρριψη της παλιάς σας συσκευής αποτρέπει ενδεχόμενες αρνητικές συνέπειες για το περιβάλλον και την ανθρώπινη υγεία. Η παλιά σας συσκευή μπορεί να περιέχει επαναχρησιμοποιήσιμα ανταλλακτικά που θα μπορούσαν να χρησιμοποιηθούν για την επισκευή άλλων προϊόντων, καθώς και άλλα υλικά αξίας που μπορούν να ανακυκλωθούν για εξοικονόμηση των περιορισμένων φυσικών πόρων.
- Μπορείτε να πάτε τη συσκευή σας, είτε στο κατάστημα από το οποίο αγοράσατε το προϊόν, ή να επικοινωνήσετε με το τοπικό γραφείο απορριμμάτων για λεπτομέρειες σχετικά με το πλησιέστερο εγκεκριμένο σημείο συλλογής ΑΗΗΕ (Απόβλητα Ηλεκτρικών και Ηλεκτρονικών Εξοπλισμών). Για τις πιο πρόσφατες πληροφορίες για τη χώρα σας επισκεφθείτε τη διεύθυνση [www.lg.com/global/recycling](http://www.lg.com/global/recycling)

## ESPAÑOL

### Símbolo para marcar AEE

- El símbolo del contenedor de basura tachado con un aspa indica que la recogida separada de aparatos eléctricos y electrónicos (AEE) debe realizarse de manera separada.

- Los productos eléctricos antiguos pueden contener sustancias peligrosas de modo que la correcta eliminación del antiguo aparato ayudará a evitar posibles consecuencias negativas para el medio ambiente y para la salud humana. El antiguo aparato puede contener piezas reutilizables que podrían utilizarse para reparar otros productos y otros materiales valiosos que pueden reciclarse para conservar los recursos limitados.
- Este producto contiene pilas y/o acumuladores. Siempre que no sea necesaria la intervención de un profesional cualificado para ello, y antes del depósito final del producto en las instalaciones de recogida selectiva, usted debe extraer las pilas y acumuladores de forma segura y separadamente para su adecuada gestión.
- Puede llevar el aparato a cualquiera de los centros autorizados para su recogida. Para obtener la información más actualizada para su país por favor visite [www.lg.com/global/recycling](http://www.lg.com/global/recycling)

## EESTI

### Vana seadme hävitamine

- Läbikriipsutatud ristiga prügikasti sümbol tähendab, et elektri- ja elektroonikaseadmete (WEEE) jäätmed tuleb kõrvaldada olmeprügist eraldi.
- Vanad elektriseadmed võivad sisaldada ohtlikke koostisosi, seega aitab prügi nõuetekohane hävitamine vältida võimalikku negatiivset mõju loodusele ja inimeste tervisele. Teie kasutatud seade võib sisaldada taaskasutatavaid osi, millega saab parandada teisi seadmeid ning muid väärtuslikke materjale, mida saab taaskasutada, et säilitada piiratud ressursse.
- Saate viia oma seadme kas kauplusse, kust see on ostetud või võtta ühendust kohaliku prügiveo ettevõttega, et saada lisainfot oma lähima WEEE jäätmete kogumiskoha kohta. Kõige ajakohasemat infot oma riigi kohta vaadake [www.lg.com/global/recycling](http://www.lg.com/global/recycling)



## SUOMI

### Vanhan laitteesi hävittäminen

- Tämä yliristitettävä jätteen symboli ilmaisee, että sähkö- ja elektronikkalaitteiden jätteet (WEEE) tulee pitää erillään kotitalousjätteestä ja viedä kunnalliseen kierrätyskeskukseen.
- Vanhat sähkötuotteet voivat pitää sisällään vaarallisia aineita, joten loppuun käytetyn laitteen oikea hävittäminen ehkäisee ympäristö- ja terveyshaittoja. Vanha laitteesi saattaa pitää sisällään uudelleen käytettäviä osia, joita voidaan käyttää korjaamaan muita tuotteita, sekä arvokkaita materiaaleja, joita voidaan kierrättää rajoitettujen resurssien säästämiseksi.
- Voit viedä laitteesi joko liikkeeseen, josta hankit tuotteen, tai ottaa yhteyttä paikallishallintosi ympäristötoimistoon koskien lähintä valtuutettua WEEE -keräyspistettä. Kaikkein viimeisimmät tiedot koskien maatasi, ks. osoitteessa [www.lg.com/global/recycling](http://www.lg.com/global/recycling)

## FRANÇAIS

### Recyclage de votre ancien appareil

- Ce symbole de poubelle barrée d'une croix indique que votre équipement électrique et électronique (EEE) ne doit pas être jeté avec les ordures ménagères. Il doit faire l'objet d'un tri et d'une collecte sélective séparée.
- Les équipements électriques que vous jetez peuvent contenir des substances dangereuses. Il est donc important de les jeter de façon appropriée afin d'éviter des impacts négatifs sur l'environnement et la santé humaine. L'équipement que vous jetez peut également contenir des pièces réutilisables pour la réparation d'autres produits ainsi que des matériaux précieux pouvant être recyclés pour préserver les ressources de la planète.

- Vous pouvez rapporter votre appareil au commerçant qui vous l'a vendu ou contacter votre collectivité locale pour connaître les points de collecte de votre EEE. Vous trouverez également des informations à jour concernant votre pays en allant sur [www.quefairedemesdechets.fr](http://www.quefairedemesdechets.fr)

## HRVATSKI

### Zbrinjavanje starog uređaja

- Ovaj simbol prekrizene kante za smeće na kotačićima označava kako se otpadni električni i električni proizvodi (WEEE) moraju zbrinjavati odvojeno od komunalnog otpada.
- Dotrajali električni proizvodi mogu sadržavati opasne tvari stoga će ispravno zbrinjavanje vaših dotrajalih uređaja pomoći u sprječavanju potencijalnih negativnih posljedica na okoliš i ljudsko zdravlje. Vaš dotrajao uređaj može sadržavati dijelove koji se mogu ponovo iskoristiti za popravak drugih proizvoda te druge vrijedne materijale koji se mogu reciklirati i tako sačuvati ograničene resurse.
- Ovisno o razini smetnje / štete i dobi stavke, stari proizvodi mogu se popraviti za više radnog života koji će sprječiti izbjegli otpada. Proizvodi koji nisu prikladni za ponovnu uporabu može se reciklirati da se oporavim vrijedne resurse i pomoći da se smanji globalno potrošnju novih sirovina.
- Uređaj možete odnijeti u trgovinu u kojoj ste kupili proizvod ili možete kontaktirati ured za zbrinjavanje otpada kod vaših mjesnih nadležnih tijela te od njih saznati više informacija o najbližem ovlaštenom WEEE sabirnom centru. Za najnovije informacije iz svoje države pogledajte internetske stranice [www.lg.com/global/recycling](http://www.lg.com/global/recycling)



## MAGYAR

### A régi készülék ártalmatlanítása

- A leselejtezett elektromos és elektronikai termékeket a háztartási hulladéktól elkülönítve kell begyűjteni, a jogszabályok által kijelölt módon és helyen.
- Régi készülékeinek megfelelő leselejtezése segíthet megelőzni az esetleges egészségre vagy környezetre ártalmas hatásokat.
- Ha további információra van szüksége régi készülékeinek leselejtezésével kapcsolatban, lépjen kapcsolatba velünk a [szelektalok.hu](http://szelektalok.hu) oldalon ahol tájékoztatjuk Önt visszavételi, átvételi, gyűjtési és kezelési kötelezettségeinkről.

## ITALIANO

### Smaltimento delle apparecchiature obsolete

- Tutte le apparecchiature elettriche ed elettroniche, contrassegnate da questo simbolo ("bidone della spazzatura barrato da una croce"), devono essere raccolte e smaltite separatamente rispetto agli altri rifiuti urbani misti mediante impianti di raccolta specifici installati da enti pubblici o dalle autorità locali. Si ricorda che gli utenti finali domestici possono consegnare gratuitamente le apparecchiature elettriche ed elettroniche a fine vita presso il punto vendita all'atto dell'acquisto di una nuova apparecchiatura equivalente. Gli utenti finali domestici possono inoltre consegnare gratuitamente apparecchiature elettriche ed elettroniche di piccolissime dimensioni (non eccedenti i 25 cm) a fine vita direttamente presso un punto vendita a ciò abilitato, senza obbligo di acquistare una apparecchiatura nuova di tipo equivalente. Si prega di informarsi previamente presso il punto vendita prescelto circa tale ultima modalità di conferimento dell'apparecchiatura a fine vita.

- Il corretto smaltimento dell'unità obsoleta contribuisce a prevenire possibili conseguenze negative sulla salute degli individui e sull'ambiente. Una gestione responsabile del fine vita delle apparecchiature elettriche ed elettroniche da parte degli utenti contribuisce al riutilizzo, al riciclaggio ed al recupero sostenibile dei prodotti obsoleti e dei relativi materiali.
- Per informazioni più dettagliate sullo smaltimento delle apparecchiature obsolete, contattare l'ufficio del comune di residenza, il servizio di smaltimento rifiuti o il punto vendita in cui è stato acquistato il prodotto. ([www.lg.com/global/recycling](http://www.lg.com/global/recycling))

## LIETUVIŲ

### Seno prietaiso utilizavimas

- Išbrauktos šiukšlių dėžės simbolis rodo, kad elektros ir elektronikos įrangos atliekas (EE|A) reiktų utilizuoti atskirai nuo buitinių atliekų.
- Senoje elektrinėje įrangoje gali būti pavojingų medžiagų, taigi tinkamas seno prietaiso utilizavimas padės apsaugoti nuo galimų neigiamų pasekmių aplinkai ir žmonių sveikatai. Jūsų sename prietaise gali būti dalių, kurias galima panaudoti dar kartą taisant kitą įrangą, ir kitų vertingų medžiagų, kurias galima perdirbti siekiant tausoti ribotus išteklius.
- Savo prietaisą galite nugabenti į parduotuvę, kurioje jį įsigijote, arba kreipkitės į vietos valdžios atliekų tarnybą ir sužinokite, kur yra artimiausia EE|A surinkimo vieta. Norėdami gauti daugiau informacijos apie savo šalies reikalavimus, apsilankykite [www.lg.com/global/recycling](http://www.lg.com/global/recycling).



## LATVIEŠU

### Jūsu vecās ierīces likvidēšana

- Šis simbols – pārsvītrotā atkritumu tvertne uz riteņiem – norāda, ka elektrisko un elektronisko iekārtu atkritumi (EEIA) jāutilizē atsevišķi no sadzīves atkritumu plūsmas.
- Veci elektriskie izstrādājumi var saturēt bīstamas vielas, tādēļ jūsu vecās ierīces pareiza utilizācija palīdzēs novērst iespējamās negatīvās sekas videi un cilvēka veselībai. Jūsu vecā ierīce var saturēt vairākkārt izmantojamas detaļas, kuras var izmantot citu izstrādājumu remontam, un citus vērtīgus materiālus, kurus var pārstrādāt, tādējādi saglabājot ierobežotus resursus.
- Jūs varat aiznest ierīci vai nu uz veikalu, kurā šo izstrādājumu iegādājieties, vai sazināties ar vietējās pašvaldības atkritumu savākšanas iestādi un uzzināt sīkāku informāciju par tuvāko oficiālo EEIA savākšanas punktu. Jaunāko informāciju par savu valsti skatiet vietnē [www.lg.com/global/recycling](http://www.lg.com/global/recycling).

## МАКЕДОНСКИ

### Фрлање на вашиот стар апарат

- Сите електрични и електронски производи треба да се фрлат засебно од комуналниот отпад, односно во собирни капацитети назначени од страна на владата или локалните власти.
- Правилното фрлање на вашиот стар апарат ќе помогне да се спречат потенцијalni негативни последици за околината и човековото здравје.
- За подetalни информации за фрлањето на вашиот стар апарат, стaпете во контакт со општинската служба за отстранување отпад или со продавницата од каде што сте го купиле производот.

## NEDERLANDS

### Verwijdering van uw oude apparaat

- Dit symbool van de doorgekruiste vuilnisbak geeft aan dat afgedankte elektrische en elektronische producten (WEEE) afzonderlijk van het huishoudelijke afval moeten worden verwijderd.
- Oude elektrische producten kunnen gevaarlijke stoffen bevatten, dus een juiste verwijdering van uw oude apparaat helpt bij het voorkomen van mogelijke negatieve gevolgen voor het milieu en de volksgezondheid. Uw oude apparaat kan herbruikbare onderdelen bevatten die kunnen worden gebruikt voor het repareren van andere producten, en andere waardevolle materialen die kunnen worden gerecycled voor het behoud van beperkte grondstoffen.
- U kunt uw apparaat meenemen naar de winkel waar u het product heeft gekocht, of u kunt contact opnemen met uw plaatselijke afvalverwerking instantie voor de gegevens van uw dichtstbijzijnde geautoriseerde WEEE-verzamelpunt. Voor de meest recente informatie voor uw land verwijzen wij u naar [www.lg.com/global/recycling](http://www.lg.com/global/recycling)

## NORSK

### Avhending av gamle apparater

- Dette symbolet av en utkrysset avfallsdunk indikerer at kassert elektronikk og elektroniske produkter (WEEE) skal kastes separat fra husholdningsavfall og leveres til den kommunale resirkuleringen.
- Gamle elektriske produkter kan inneholde farlige stoffer, så korrekt avfallshåndtering av det gamle apparatet bidrar til å hindre potensielt negative konsekvenser for miljøet og andres helse. Gamle apparater kan inneholde gjenbrukbare deler som kan brukes til å reparere andre produkter og andre verdifulle materialer som kan resirkuleres for å bevare begrensede ressurser.
- Du kan bringe apparatet enten til butikken der du kjøpte produktet, eller ta kontakt med den lokale myndighetens avfallskontor for informasjon om nærmeste autoriserte innsamlingspunkt for el-avfall (WEEE-avfall). For den mest oppdaterte informasjonen for ditt land, gå til [www.lg.com/global/recycling](http://www.lg.com/global/recycling).



## POLSKI

### Utylizacja starego urządzenia

- Symbol przekreślonego pojemnika na odpady na kółkach oznacza, że produkty elektryczne lub elektroniczne (WEEE) należy zutylizować poza obiegiem odpadów komunalnych.
- Stare produkty elektroniczne mogą zawierać niebezpieczne substancje. Właściwa utylizacja starego urządzenia pozwoli uniknąć potencjalnych negatywnych skutków dla środowiska i zdrowia. Stare urządzenie może zawierać części wielokrotnego użytku, które mogą zostać wykorzystane do naprawy innych produktów lub inne wartościowe materiały, które można przetworzyć, aby oszczędzać zasoby naturalne.
- Urządzenie można oddać do sklepu, w którym zostało kupione lub skontaktować się z lokalnym urzędem gospodarki odpadami, aby uzyskać informacje o najbliższym punkcie zbiórki WEEE. Aby uzyskać aktualne informacje z zakresu gospodarki odpadami obowiązującej w danym kraju, należy odwiedzić stronę <http://www.lg.com/global/sustainability/environment/take-back-recycling/global-network-europe> (plik PDF : "For more information about how to recycle LG products in your country").

## PORTUGUÊS

### Eliminação do seu aparelho usado

- Este símbolo de um caixote do lixo com rodas e linhas cruzadas sobrepostas indica que os resíduos de produtos elétricos e eletrônicos (REEE) devem ser eliminados separadamente do lixo doméstico.

- Os produtos elétricos usados podem conter substâncias perigosas, pelo que, a eliminação correta do seu aparelho usado pode contribuir para evitar potenciais consequências negativas para o ambiente e saúde humana. O seu aparelho usado pode conter peças reutilizáveis que podem ser usadas para reparar outros produtos e outros materiais úteis que podem ser reciclados para preservar os recursos limitados.
- Pode levar o seu aparelho à loja onde o adquiriu, ou contactar a sua entidade local de recolha e tratamento de resíduos para obter mais informações relativas ao ponto de recolha de REEE autorizado mais próximo. Para obter informações mais atualizadas relativas ao seu país, visite [www.lg.com/global/recycling](http://www.lg.com/global/recycling)

## ROMÂNĂ

### Eliminarea aparatului vechi

- Simbolul de pubeleă indică faptul că deșeurile de echipamente electrice și electronice (DEEE) trebuie eliminate separat de celelalte deșeuri.
- Produsele electrice și electronice vechi conțin substanțe periculoase. Astfel, prin eliminarea corespunzătoare veți contribui la prevenirea deteriorării mediului înconjurător și al sănătății umane. Este posibil ca dispozitivul dvs. vechi să conțină piese componente care pot fi folosite pentru repararea altor produse sau materiale importante ce pot fi reciclate în scopul economisirii resurselor limitate.
- Dispozitivul vechi poate fi returnat magazinului de unde a fost achiziționat sau puteți contacta firma responsabilă pentru eliminarea deșeurilor în scopul aflării locației unității autorizate pentru reciclarea deșeurilor electrice și electronice (WEEE). Pentru informații mereu actualizate și referitoare la țara dvs. vă rugăm să vizitați pagina web [www.lg.com/global/recycling](http://www.lg.com/global/recycling).



## SLOVENČINA

### Zneškodovanje starého spotrebiča

- Tento symbol prečiarknutého odpadkového koša na koleskach znamená, že odpad z elektrických a elektrónických zariadení (WEEE) musí byť zneškodnený samostatne od komunálneho odpadu.
- Staré elektrické produkty môžu obsahovať nebezpečné latky, preto správne zneškodnenie vášho starého spotrebiča pomôže zabrániť potenciálnym negatívnym dopadom na prostredie a ľudské zdravie. Váš starý spotrebič môže obsahovať diely, ktoré možno opätovne použiť na opravu iných produktov, a iné cenné materiály, ktoré možno recyklovať s cieľom chrániť obmedzené zdroje.
- Svoj spotrebič môžete zaniest' do predajne, kde ste produkt zakúpili, alebo sa môžete obrátiť na oddelenie odpadov miestnej samosprávy a požiadať o informácie o najbližšom zbernom mieste odpadu z elektrických a elektrónických zariadení (WEEE). Najnovšie informácie platné pre vašu krajinu nájdete na stránke [www.lg.com/global/recycling](http://www.lg.com/global/recycling)

## SLOVENŠČINA

### Odstranjevanje vaše stare naprave

- Prečrtan simbol smetnjaka opozarja, da je treba odpadne električne in elektronske izdelke (OEEI) odstranjevati ločeno od ostalih komunalnih odpadkov.
- Odpadni električni izdelki lahko vsebujejo nevarne snovi, zato s pravilnim odstranjevanjem stare naprave prispevate k preprečevanju morebitnih negativnih vplivov na okolje in zdravje ljudi. Vaša stara naprava lahko vsebuje dele, ki jih je mogoče uporabiti za popravilo drugih izdelkov, in druge dragocene materiale, ki jih je mogoče reciklirati in s tem ohraniti omejene vire.

- Svojo napravo lahko odnesete v trgovino, kjer ste jo kupili, ali pa se glede podrobnosti o najbližjem pooblaščenem zbirnem mestu za odpadno električno in elektronsko opremo obrnite na lokalno komunalno podjetje. Za najnovejše informacije za svojo državo si oglejte [www.lg.com/global/recycling](http://www.lg.com/global/recycling).

## SHQIP

### Hedhja e pajisjes suaj të vjetër

- Të gjitha produktet elektrike dhe elektronike duhet të hidhen veçmas nga mbetjet e bashkisë përmes pikave të grumbullimit të caktuara nga qeveria ose autoritetet vendase.
- Hedhja e duhur e pajisjes suaj të vjetër do të ndihmojë në parandalimin e pasojave të mundshme negative për mjedisin dhe shëndetin e njeriut.
- Për informacione më të hollësishme rreth hedhjes të pajisjes suaj të vjetër, ju lutem kontaktoni zyrën e qytetit, shërbimin për hedhjen e mbeturinave ose dyqanin ku e keni blerë produktin.



## SRPSKI

### Odlaganje starog aparata

- Ovaj simbol precrtnana kanta za smeće pokazuje da električni i elektronski otpad (WEEE) treba da se odlaže odvojeno od običnog komunalnog otpada.
- Stari električni aparati mogu da sadrže otrovne supstance, tako da će pravilno odlaganje Vašeg starog aparata pomoći sprečavanju pojave negativnih posledica po životnu sredinu i zdravlje ljudi. Vaš stari aparat može da sadrži delove za višekratnu upotrebu koji se mogu koristiti za zamenu drugih proizvoda i druge vredne materijale koji se mogu reciklirati radi očuvanja ograničenih resursa.
- Vaš aparat možete da odnesete u radnju gde ste ga kupili ili da kontaktirate lokalnu vladinu kancelariju za otpad kako biste dobili informaciju o najbližoj autorizovanoj WEEE stanici za odlaganje ovog otpada. Za najnovije informacije za Vašu zemlju, molimo Vas da pogledate web stranicu [www.lg.com/global/recycling](http://www.lg.com/global/recycling).

## SVENSKA

### Bortskaffning av den gamla produkten

- Den överkorsade soptunnesymbolen indikerar att elektroniskt och elektriskt avfall (WEEE) ska sorteras separat från hushållsavfallet och lämnas in till en av kommunen anvisad plats för återvinning.
- Kasserade elektroniska och elektriska produkter kan innehålla farliga substanser, korrekt avfallshantering av produkten förhindrar negativa konsekvenser för miljön och den mänskliga hälsan. Din gamla produkt kan även innehålla återanvändningsbara delar som kan användas för att reparera andra produkter samt innehålla värdefulla ämnen som kan återvinnas för att spara jordens resurser.
- Du kan ta din gamla produkt till butiken där du köpte den eller kontakta din kommun för information om närmaste WEEE-uppsamlingsställe. För att få den senaste informationen för ditt land, gå till [www.lg.com/global/recycling](http://www.lg.com/global/recycling)



FR

**Cet appareil  
et ses accessoires  
se recyclent**

REPRISE  
À LA LIVRAISON



OU

À DÉPOSER  
EN MAGASIN



OU

À DÉPOSER  
EN DÉCHÈTERIE



Points de collecte sur [www.quefairedemesdechets.fr](http://www.quefairedemesdechets.fr)  
Privilégiez la réparation ou le don de votre appareil !

**Memo**

**Memo**

