

امسح كود QR للإطلاع على الدليل.



دليل المالك

موقد كهربائي

قبل البدء في تركيب الجهاز، اقرأ هذه التعليمات بعناية. حيث سييسط ذلك عملية التركيب ويضمن تركيب الجهاز بشكل صحيح وآمن. واحتفظ بهذه التعليمات بالقرب من المنتج بعد التركيب للرجوع إليها في المستقبل.



العربية

CBEZ2414B



www.lg.com



MFL62060362

Rev.05_051226

حقوق النشر 2022-2026 إل جي للإلكترونيات. كل الحقوق محفوظة

جدول المحتويات

قد يحتوي هذا الدليل على صور أو محتوى يختلف عن الطراز الذي قمت بشرائه.
يخضع هذا الدليل للمراجعة من الشركة المصنعة.

إرشادات السلامة

- 3.....اقرأ كل التعليمات قبل الاستخدام.
- 3.....تحذير
- 6.....تنبيه
- 7.....المحافظة على البيئة

التركيب

- 8.....نظرة عامة على المنتج
- 9.....التركيب

التشغيل

- 12.....أواني الطهي
- 13.....استخدام عناصر الموقد

الصيانة

- 17.....العناية والتنظيف

استكشاف الأعطال وإصلاحها

- 18.....قبل الاتصال بمركز الخدمة

إرشادات السلامة

اقرأ كل التعليمات قبل الاستخدام

يتمثل الغرض من إرشادات السلامة التالية في الحيلولة دون وقوع المخاطر غير المتوقعة أو الأضرار الناجمة عن التشغيل غير الآمن أو غير الصحيح للمنتج. يتم تقسيم الإرشادات إلى "تحذير" و"تنبيه" على النحو الموضح أدناه.

رسائل السلامة

يظهر هذا الرمز للإشارة إلى الأمور والعمليات التي قد ينجم عنها حدوث مخاطر. اقرأ الجزء الخاص بهذا الرمز بعناية واتبع الإرشادات تجنباً لحدوث المخاطر.



تحذير



يشير هذا إلى أن عدم اتباع الإرشادات قد يسبب وقوع إصابة خطيرة أو الوفاة.

تنبيه



يشير هذا إلى أن عدم اتباع الإرشادات قد يتسبب في وقوع إصابة طفيفة أو تلف المنتج.

تحذير

⚠ تحذير

• لتقليل مخاطر وقوع انفجار، أو نشوب حريق، أو حدوث وفاة، أو التعرض لصدمة كهربائية، أو حدوث إصابة، أو حروق للأشخاص عند استخدام المنتج، يجب اتباع احتياطات السلامة الأساسية، بما فيها ما يلي:

التركيب

- افصل الجهاز عن مصدر الطاقة قبل إجراء أي عمليات صيانة عليه.
- لا بد من أن يكون هناك اتصال بنظام أسلاك أرضي جيد.
- يجب أن تُجرى التعديلات على نظام الأسلاك المحلية على يد من فني كهربائي متخصص.
- لتجنب أي أخطار، يجب تركيب هذا الجهاز وفقاً لتعليمات التركيب.
- يجب تركيب هذا الجهاز وتأريضه بشكل صحيح على يد فني متخصص.
- يجب توصيل هذا الجهاز بدائرة بها مفتاح عزل، يقوم بالفصل الكامل عن مصدر الطاقة.
- إن عدم تركيب الجهاز بشكل صحيح، قد يؤدي إلى إلغاء الضمان أو المطالبات المتعلقة بالمسؤولية.

- في حالة تلف السلك الكهربائي، يجب استبداله من قِبل الشركة المصنعة أو وكيل الصيانة التابع لها أو أشخاص مؤهلين بصورة مماثلة لتجنب أي مخاطر.
- يجب عدم تركيب الجهاز خلف باب مزخرف أو غطاء لمنع زيادة السخونة.
- لا تجري أي تعديلات أو تغييرات على الجهاز مثل إزالة الألواح أو أغطية الأسلاك أو أي جزء ثابت آخر من المنتج.

التشغيل

- لا تطهو على سطح موقد مكسور أو به شقوق. إذا كان سطح الموقد به كسور أو شقوق، فيجب إيقاف تشغيله فوراً وفصل الطاقة عنه من مصدر إمداد الطاقة (مقبس الحائط) والتواصل مع فني متخصص.
- يتوافق هذا الجهاز مع معايير السلامة الكهرومغناطيسية. غير أنه، يجب على الأشخاص ممن يستخدمون أجهزة تنظيم ضربات القلب أو غيرها من الأجهزة الكهربائية المزروعة (مثل مضخات الأنسولين) استشارة الطبيب أو الشركة المصنعة لهذه الأجهزة قبل استخدام هذا الموقد للتأكد من أن الأجهزة المزروعة لن تتأثر بالمجال الكهرومغناطيسي.
- أثناء الاستخدام، تصبح الأجزاء التي يمكن الوصول إليها ساخنة جداً مما قد يؤدي إلى الإصابة بحروق.
- احرص على أن لا يكون جسدك أو أي شيء آخر قريباً من سطح الموقد الزجاجي، باستثناء أواني الطهي، إلى أن يبرد سطح الموقد.
- يمنع وضع الأجسام المعدنية مثل السكاكين والأشواك والملاعق والأغطية على سطح الموقد عندما يكون ساخناً.
- احرص على أن يكون الموقد بعيداً عن متناول الأطفال.
- قد تكون مقابض الأواني ساخنة ولا يمكن لمسها. تحقق من أن مقابض الإناء بعيدة عن مناطق الطهي الأخرى حينما تكون قيد التشغيل. احرص أن تكون مقابض الإناء بعيدة عن متناول الأطفال.
- لا تترك الموقد أثناء استخدامه دون مراقبة. قد يسبب استخدام الموقد في الغليان في انتشار الدخان والدهون التي قد تشتعل.
- لا تترك أي أشياء أو حتى أواني الطهي فوق الموقد.
- يجب توخي الحذر وتجنب لمس عناصر التسخين.
- لا تستخدم الموقد بغرض تدفئة المكان أو الغرفة.
- وبعد الانتهاء، قم بإغلاق مناطق الطهي والموقد كما هو موضح في هذا الدليل (أي استخدام لوحة التحكم) لا تعتمد على ميزة كاشف المقلاة، في إيقاف تشغيل مناطق الطهي عند إزالة المقلاة من على الموقد.
- كذلك يجب الإشراف على الأطفال للتأكد من عدم عبثهم بالجهاز.
- يجب أن يوجه الأشخاص من ذوي الإعاقة ممن يواجهون صعوبة في استخدام الموقد، شخص مشرف ومؤهل لإرشادهم لطريقة استخدامه. يجب أن يتأكد الشخص المشرف أن هؤلاء الأشخاص تعلموا جيداً طريقة استخدام الموقد، دون أن يعرضوا أنفسهم أو من حولهم للخطر.

- لا تقم بتخزين أي أغراض للأطفال في خزانة فوق الموقد. فلربما يتعرض أحد الأطفال لخطر الإصابة عند تسلقه على الموقد محاولاً الحصول على أحد أغراضه.
- لا تترك الأطفال بمفردهم أو بدون مراقبة في مكان استخدام الموقد.
- هذا الجهاز غير مخصص لاستخدام الأفراد (بما في ذلك الأطفال) الذين يعانون من نقص في قدراتهم البدنية أو الحسية أو العقلية، أو ليس لديهم خبرة ومعرفة، ما لم يتم الإشراف عليهم أو تقدم لهم الإرشادات المتعلقة باستخدام الجهاز من قبل شخص مسؤول عن سلامتهم.
- يمنع أن يقترب الأطفال دون سن 8 سنوات من الموقد ما لم يكن ذلك تحت الإشراف المستمر.
- أبقِ الجهاز والسلك بعيدين عن الأطفال دون 8 سنوات.
- ابعد الحيوانات عن الجهاز لتجنب خطر نشوب حريق أو تعرضهم لحروق. لا تسمح للحيوانات التسلق على الجهاز حتى وإن لم يكن قيد التشغيل.
- يمنع منعاً باتاً وضع أي مواد أو منتجات قابلة للاشتعال على هذا الجهاز.
- إذا تعرض سطح الجهاز للكسور أو الخدوش، فقم بإيقاف تشغيله لتجنب احتمالية حدوث صدمة كهربائية. لا تكرر استخدام الموقد إلا بعد تغيير سطحه الزجاجي من قِبل فني متخصص.
- أثناء الاستخدام، يصبح الجهاز وأجزائه التي يمكن الوصول إليها ساخنة.
- خطورة نشوب حريق: لا تضع أي شيء فوق سطح الموقد.
- تجنب ترك أي مواد قابلة للاحتراق أو علب الأيروسول في الخزانة الموجودة أسفل الموقد.
- قد يكون الطهي بدون مراقبة على سطح موقد به دهون أو زيت خطراً وقد يؤدي إلى نشوب حريق. لا تحاول أبداً إطفاء حريق بالماء، ولكن قم بإيقاف تشغيل الجهاز ثم قم بإخماد اللهب بغطاء أو بطانية حريق.
- استخدم فقط واقيات الموقد المصممة من قِبل الشركة المصنعة لجهاز الطهي أو المشار إليها من قِبل الشركة المصنعة للجهاز في التعليمات للاستخدام على النحو المناسب أو واقيات الموقد المدمجة في الجهاز. قد يتسبب استخدام واقيات غير مناسبة في وقوع حوادث.
- لا تستخدم أبداً وظيفة التعزيز للتسخين المسبق لأواني الطهي الفارغة أو لتسخين الزيت أو الزبدة أو الشحم. قد تتلف أواني الطهي وقد تشتعل النيران في الدهون أو الشحوم في حالة ارتفاع درجة حرارتها.

الصيانة

- لا يُسمح للأطفال القيام بأعمال التنظيف والصيانة دون إشراف.
- تجنب إصلاح أو استبدال أي جزء من أجزاء الجهاز، باستثناء ما يوصى به في هذا الدليل. يجب أن لا تتم أي أعمال صيانة إلا على يد فني مؤهل ومتخصص.
- في حالة تلف السلك الكهربائي، يجب استبداله من قِبل الشركة المصنعة أو وكيل الصيانة التابع لها أو أشخاص مؤهلين بصورة مماثلة لتجنب أي مخاطر.
- لا تنثر الماء على المنتج أو تغمره في حوض لتنظيفه.
- قم بإيقاف تشغيل الموقد وفصله عن مصدر الطاقة قبل إجراء أي عمليات تنظيف أو صيانة.

- تجنب إصلاح أو استبدال أي جزء من الجهاز. يجب إجراء كل أعمال الصيانة على يد فني متخصص.
- تجنب أي مخاطر تؤدي إلى إصابة شخصية أو حدوث تلف بالجهاز.

تنبيه

⚠ تنبيه

- للحد من مخاطر حدوث إصابات للأشخاص أو حدوث عطل أو تلف للمنتج أو الممتلكات عند استخدام الجهاز، يجب اتباع احتياطات السلامة الأساسية، بما فيها ما يلي:

التركيب

- احترس - حواف اللوحة خشنة.
- يرجى تزويد الشخص المسؤول عن تركيب الجهاز بهذه المعلومات لأنها ضرورية جدًا وقد تساعد في تقليل تكاليف التركيب.
- إن عدم تركيب الجهاز بشكل صحيح، قد يؤدي إلى إلغاء الضمان أو المطالبات المتعلقة بالمسؤولية.

التشغيل

- يتم كشف الشفرة الحادة لمكشطة الموقد عند سحب غطاء الأمان. استخدمها بحذر شديد وخرنها دائمًا في مكان آمن وبعيدًا عن متناول الأطفال.
- لا تستخدم جهازك كسطح تُقضى عليه أعمال أو سطح تخزين.
- لا تضع أو تترك أي أشياء مغنطة (مثل بطاقات الائتمان أو بطاقات الذاكرة) أو الأجهزة الإلكترونية (مثل أجهزة الكمبيوتر ومشغلات MP3) بالقرب من الجهاز، لأنها قد تتأثر بمجاله الكهرومغناطيسي.
- لا تضع أو تلقي أي أشياء ثقيلة على سطح الموقد. قد يؤدي ذلك إلى تصدع سطح الموقد.
- لا تتكى على سطح الموقد.
- لا تستخدم الأواني ذات الحواف الخشنة أو المسننة أو تقوم بسحبها على السطح الزجاجي فقد يؤدي ذلك إلى خدش بالسطح الزجاجي.
- هذا الجهاز مخصص للاستخدام المنزلي والاستعمالات المنزلية المماثلة مثل:
 - مناطق المطابخ في المتاجر والمكاتب وبيئات العمل الأخرى
 - منازل المزارعين
 - يستخدمه العملاء في الفنادق، والفنادق الصغيرة والبيئات السكنية الأخرى؛
 - الإقامات التي توفر المبيت والإفطار.
- الجهاز غير مخصص للتشغيل بواسطة الموقت الخارجي أو نظام منفصل للتحكم عن بعد. لا ينطبق ذلك إذا تم إيقاف التشغيل مع الأجهزة المضمنة في الطراز EN 50615.

- يجب الإشراف على عملية الطهي. يجب أن يكون هناك إشراف دائم على عملية الطهي التي تستغرق وقتاً قصيراً.

الصيانة

- لا تستخدم أدوات التنظيف أو أي مواد تنظيف كاشطة أخرى لتنظيف الموقد الخاص بك، فقد يؤدي ذلك إلى عمل خدوش على السطح الزجاجي.
- يجب عدم استخدام أي جهاز تنظيف بالبخار.
- لا تستخدم أي منظف بخاري لتنظيف سطح الموقد.

المحافظة على البيئة

الأجهزة المستعملة

⚠ تنبيه

- يجب تعطيل الأجهزة المستعملة لتكون غير صالحة للاستعمال قبل التخلص منها حتى لا تشكل خطراً. لتحقيق ذلك، فصلها عن مصدر التيار الكهربائي وافصل كابل إمداد الطاقة.

لحماية البيئة، يجب التخلص من الأجهزة المستعملة بشكل صحيح.

- يجب عدم التخلص من الجهاز مع النفايات المنزلية العادية.

التركيب

نظرة عامة على المنتج

الأجزاء والخواص

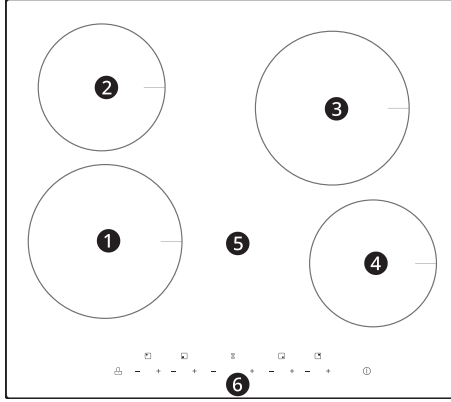

الحد الأقصى للطاقة لمنطقة التسخين 1800 وات، القطر 20 سم	1
الحد الأقصى للطاقة لمنطقة التسخين 1200 وات، القطر 16.5 سم	2
الحد الأقصى للطاقة لمنطقة التسخين 1800 وات، القطر 20 سم	3
الحد الأقصى للطاقة لمنطقة التسخين 1200 وات، القطر 16.5 سم	4
لوح زجاجي	5
لوحة التحكم	6

المواصفات الفنية

CBEZ2414B	موقد الطهي
4 مناطق	مناطق الطهي
220-240 فولت ~ 50/60 هرتز	جهد التيار
W 5500-6600	الحد الأقصى لحمولة الطاقة الموصلة
55 × 520 × 590	أبعاد الجهاز العرض × العمق × الارتفاع (مم)

الملحقات

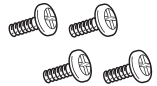
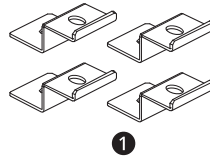

1 دعامة التثبيت (ea 4)

2 مسامير (ea 4)

ملاحظة

- يجب أن لا تقل مسافة الأمان بين الموقد والخزانة فوق الموقد ① عن 760 مم، في حالة عدم تركيب شفاط الفرن. إذا تم تركيب شفاط الفرن، فيجب أن يتم المحافظة على مسافة الأمان التي حددتها الشركة المصنعة بين الموقد وشفاط الفرن الموجود فوقه.

CBEZ2414B	موقد الطهي
490 × 560	أبعاد القطع لسطح العمل العرض × العمق (مم)

الأبعاد تقريبية

التركيب

الأبعاد والخلوصات

أقطع سطح العمل، وفقاً للأبعاد الموضحة في الرسم أدناه. لغرض التركيب والاستخدام، يجب ترك مسافة لا تقل عن 5 سم حول الفتحة. تأكد من أن سمك سطح العمل لا يقل عن 30 مم. استخدم مادة سطح عمل مقاومة للحرارة لتجنب حدوث صدمة كهربائية وتشوه، ناتج عن حرارة الموقد. لا يجوز استخدام الخشب والمواد اللبغية أو الماصة للرطوبة المماثلة كمواد سطح عمل ما لم يتم تشريبها أو دمجها بمواد أخرى. كما هو موضح بالأسفل:

ملاحظة

- يجب أن لا تقل مسافة الأمان بين جانبي الموقد والأسطح الداخلية لسطح العمل ⑧ عن 3 مم.

الفرن

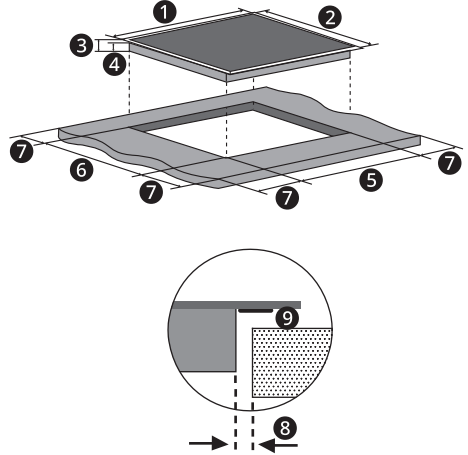
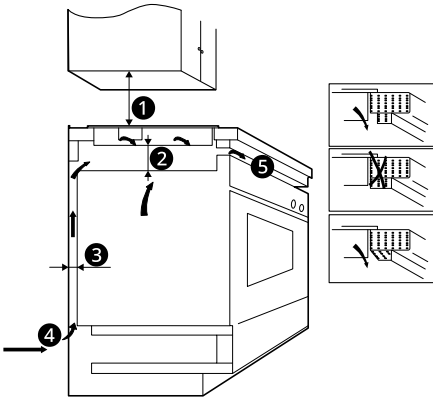

① 590 مم ② 520 مم ③ 55 مم

④ 51 مم ⑤ 561 مم - 564 مم

⑥ 491 مم - 494 مم ⑦ الحد الأدنى. 50 مم

⑧ الحد الأدنى. 3 مم ⑨ إحكام غلق

احرص أن يكون الموقد جيد التهوية في أي ظرف من الظروف وأن مدخل الهواء ومخرجه غير مسدود. وتأكد من أن وضع الموقد للعمل مناسب، كما هو موضح بالأسفل.

تركيب الجهاز

قبل تركيب الموقد

- تأكد من أن سطح العمل مربع ومستوي، ولا تتداخل أي عناصر هيكلية مع متطلبات المساحة. قد يؤدي السطح غير المستوي إلى تصدع زجاج الموقد فجأة بسبب وجود ضغط غير متساوي على السطح.
- تأكد من أن سطح العمل مصنوع من مادة مقاومة للحرارة ومعزولة.
- إذا تم تركيب الموقد فوق الفرن، فيجب أن يحتوي الفرن على مروحة تبريد مدمجة.
- يجب أن يتوافق التركيب مع جميع متطلبات التخليص والمعايير واللوائح المعمول بها.
- تأكد من أن هناك مفتاح عزل مناسب يوفر فصلاً كاملاً عن مصدر الطاقة الرئيسي مدمج في الأسلاك الدائمة، ومتبنت بطريقة تتوافق مع قواعد ولوائح الأسلاك المحلية.
- يجب توفير جهاز في التركيبات الكهربائية يسمح بفصل الجهاز عن التيار الكهربائي في جميع الأقطاب مع عرض فتحة تلامس لا يقل عن 3 مم. تشمل أجهزة العزل المناسبة قواطع حماية الخط، والصمامات (يجب إزالة الصمامات من النوع اللولبي من الحامل)، وموانع التسرب الأرضي والموصلات.
- يجب أن يكون مفتاح العزل في متناول يد العميل مع الموقد الذي تم تركيبه.
- استشر سلطات البناء المحلية واللوائح الداخلية إذا كان لديك شك فيما يتعلق بالتركيب.

- استخدم تشطيبات مقاومة للحرارة وسهلة التنظيف (مثل السيراميك) لأسطح الجدران المحيطة بالموقد.
- يجب أن نفي وحدة المطبخ التي تم تركيب الجهاز بها بمتطلبات الاستقرار الخاصة بـ DIN 68930.

بعد تركيب الموقد

- تأكد من أن سلك الطاقة لا يمكن الوصول إليه من خلال أبواب الخزانة أو الأدراج.
- تأكد من وجود تدفق كافٍ للهواء النقي من خارج الخزانة إلى قاعدة الموقد.
- إذا تم تركيب الموقد فوق درج أو مساحة خزانة، فيجب تركيب حاجز حماية من الحرارة أسفل قاعدة الموقد.
- يجب أن يكون مفتاح العزل في متناول يد العميل.

قبل وضع دعائم التثبيت

- يجب وضع الجهاز على سطح مستقر وأملس. لا تضع أشياء ثقيلة على الأزرار البارزة من الموقد.

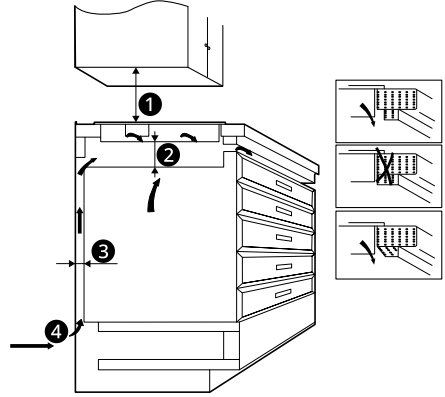

- 1 الحد الأدنى 760 مم 2 الحد الأدنى 50 مم 3 الحد الأدنى 20 مم
- 4 مدخل الهواء 5 مخرج الهواء 5 مم
- 6 الحد الأدنى 30 مم

⚠ تحذير

• ضمان التهوية الكافية

احرص أن يكون الموقد جيد التهوية وأن مدخل الهواء ومخرجه غير مسدود. لتجنب لمس القاع الساخن للموقد بالخطأ، أو حدوث صدمة كهربائية غير متوقعة أثناء التشغيل، من الضروري تركيب لوح خشبي، مثبت بمسامير، على مسافة لا تقل عن 50 مم من أسفل الموقد. اتبع المتطلبات التالية.

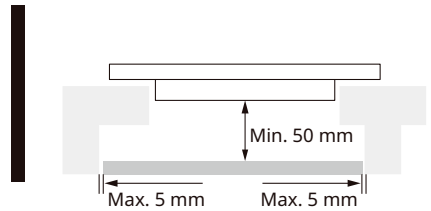

- توجد فتحات تهوية حول السطح الخارجي للموقد. يجب عليك التأكد من عدم انسداد هذه الفتحات بواسطة سطح العمل، عند وضع الموقد في مكانه.
- يجب أن تصل مقاومة الغراء، الذي يعمل على لصق المواد البلاستيكية أو الخشبية بالأناث، إلى 150 درجة مئوية لتجنب تفكك الألواح.
- لذا يجب أن يكون الجدار الخلفي والأسطح المجاورة والمحيطه قادرة على تحمل درجة حرارة تصل إلى 90 درجة مئوية.

- يتوافق الجهد مع القيمة الواردة في لوحة التصنيف.
- أقسام كابل مصدر الطاقة يمكن أن تتحمل الحمل المحدد على لوحة التصنيف.

قم بتوصيل الموقد بمصدر الطاقة الرئيسي. لا تستخدم المحولات أو المخفضات أو الأجهزة المتفرعة، لأنها يمكن أن تسبب سخونة زائدة وحريقًا. يجب ألا يلمس كابل مصدر الطاقة أي أجزاء ساخنة ويجب أن يتم وضعه بحيث لا تتجاوز درجة حرارته 75 درجة مئوية في أي وقت. تحقق مع كهربائي ما إذا كان نظام الأسلاك المنزلية مناسبًا بدون تعديلات. يجب إجراء أي تعديلات من قِبل كهربائي مؤهل فقط.

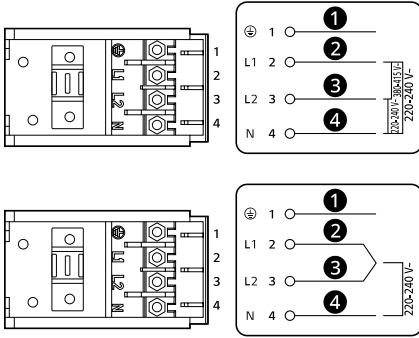

- 1 أصفر/أخضر
- 2 أسود
- 3 بني
- 4 أزرق

- في حالة تلف سلك الطاقة أو عند الحاجة إلى استبداله، اتصل بأحد مراكز معلومات عملاء LG Electronics.
- يجب أن يتأكد فني التركيب من إجراء التوصيل الكهربائي الصحيح وأنه متوافق مع لوح السلامة.
- في حالة توصيل الجهاز مباشرة بالتيار الكهربائي، يجب تركيب قاطع دائرة متعدد الأقطاب بفتحة لا تقل عن 3 مم بين نقاط التلامس.
- يجب عدم ثني سلك الطاقة أو ضغطه.
- يجب فحص سلك الطاقة بانتظام واستبداله من قِبل فنيين معتمدين فقط.

⚠ تحذير

- تأكد من عدم تلامس السطح السفلي وسلك الطاقة للموقد معًا.

ضبط موضع الدعامات

قم بتهيئة الموقد على سطح العمل عن طريق ربط الأربع دعامات على الجزء السفلي من الموقد بعد التثبيت. اضبط موضع الدعامات لتناسب سماكة سطح العمل المختلفة.

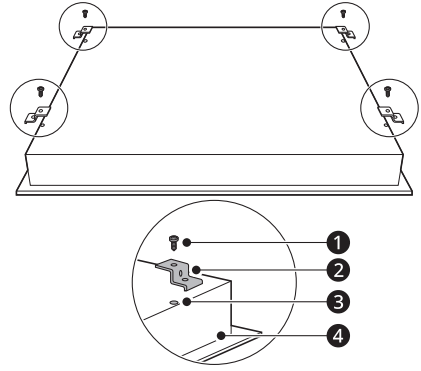

- 1 مسمار
- 2 دعامات تثبيت
- 3 ثقب المسمار
- 4 لوحة القاعدة

⚠ تحذير

- تأكد من أن الدعامات لا يمكن أن تتلامس مع الأسطح الداخلية لسطح العمل بعد التثبيت تحت أي ظرف من الظروف.

⚠ تنبيه

- يجب تركيب الموقد من قِبل فنيين مؤهلين. لدينا فنيين متاحين لمثل هذه الخدمة. لا تقم بالتركيب بنفسك أبدًا.
- يجب عدم تركيب الموقد فوق غسالة الصحون أو التلاجة أو المجمد أو الغسالة أو مجفف الملابس مباشرة، لأن الرطوبة قد تتلف الموقد.
- يجب تركيب الموقد بطريقة تضمن وصول إشعاع حراري أفضل لتعزير موثوقيته.
- يجب أن يتحمل الجدار ومنطقة التسخين المستحثة فوق سطح التركيب الحرارة.

توصيل الموقد بمصدر الطاقة الرئيسي

- يجب توصيل هذا الموقد بمصدر الطاقة الرئيسي فقط من قِبل كهربائي مؤهل.
- قبل توصيل الموقد بمصدر الطاقة الرئيسي، تقع مسؤولية التحقق من الآتي على الكهربائي:
- نظام الأسلاك المنزلية مناسب للطاقة المسحوبة من قِبل الموقد.

التشغيل

أواني الطهي

اختيار أواني الطهي المناسبة

- لا تستخدم أواني الطهي ذات الحواف الخشنة أو القاعدة المنحنية.



- تأكد من أن قاعدة أواني الطهي مسطحة وناعمة، وأن وضعها مستوي على السطح الزجاجي، وحجمها نفس حجم منطقة الطهي. استخدم أواني الطهي التي يكون قطرها كبير مثل ما هو محدد في منطقة الطهي. إن استخدام مقلاة واسعة بعض الشيء، سيبيح استخدام أقصى قدر من الطاقة. إذا كنت تستخدم مقلاة حجمها أصغر من منطقة الطهي، فقد تكون كفاءة الطهي أقل من المتوقع. احرص على وضع الأواني الطهي على منطقة الطهي بشكل مضبوط.



- يجب دائماً رفع أواني الطهي مباشرة عن الموقد.



استخدام عناصر الموقد

استخدام لوحة التحكم

لوحة التحكم

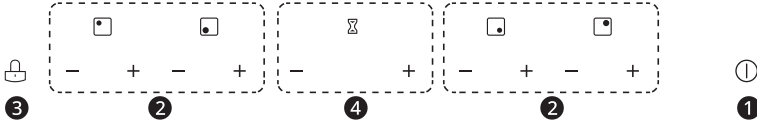

① زر تشغيل/إيقاف

② التحكم في الطاقة

③ زر قفل امان

④ الموقت

• لتشغيل الأزرار، اضغط على الزر المطلوب بإصبعك.

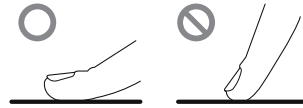

• ستسمع صوتًا في كل مرة تضغط فيها.

• تأكد من أن الأزرار دائمًا نظيفة وجافة وأنها غير مغطاة بأي شيء (مثل أداة أو قطعة قماش). قد يؤدي مجرد وجود طبقة رقيقة من الماء إلى صعوبة تشغيل الأزرار.

استخدام مناطق الطهي

1 اضغط على زر تشغيل/إيقاف لمدة ثانية واحدة. بعد التشغيل، يصدر الجرس صفييرًا مرة واحدة، وتعرض جميع الشاشات - أو --، ما يشير إلى أن الموقد في حالة وضع الاستعداد.



2 ضع أواني طهي مناسبة على منطقة الطهي التي ترغب في استخدامها.

• تأكد من أن قاع أواني الطهي وسطح منطقة الطهي نظيفان وجافان.

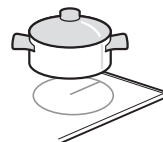

3 حدد إعداد الحرارة بالضغط على الزر "-" أو "+".

- إذا لم تختَر إعداد الحرارة خلال 1 دقيقة، فسيتم إيقاف تشغيل الموقد تلقائيًا. ستحتاج إلى البدء مرة أخرى في الخطوة 1.
- يمكنك تعديل إعداد الحرارة في أي وقت أثناء الطهي عن طريق إعادة تنفيذ تلك الخطوة.
- يمكنك ضبط إعداد الحرارة من 0 إلى 9.
- بالضغط باستمرار على أي من هذين الزرين، سيتم ضبط القيمة إما لأعلى وإما لأسفل.

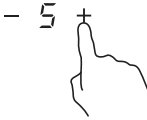

إعدادات الطاقة

الإعدادات الموضحة أدناه ما هي الإرشادات. تعتمد دقة الإعدادات على عدة عوامل، ومنها نوع أواني الطهي المستخدمة وكمية الطعام التي يتم طهيها. جرب تشغيل الموقد لتتعرف على الإعدادات التي تناسبك.

إعداد الطاقة	المناسبة
1 - 2	<ul style="list-style-type: none"> • التدفئة الخفيفة لكميات صغيرة من الطعام • إذابة الشوكولاتة والزبدة وأي أطعمة تحترق سريعًا • الغليان على نار هادئة (الغليان البطيء) • التدفئة البطيئة
3 - 4	<ul style="list-style-type: none"> • إعادة التسخين • الغليان السريع • طهي الأرز
5 - 6	<ul style="list-style-type: none"> • عمل الفطائر

ضبط المؤقت لإيقاف تشغيل منطقة طهي واحدة أو أكثر تلقائيًا
ضبط منطقة واحدة:

1 اضغط على الزر "+" أو "-" لمنطقة الطهي المقابلة التي تريد ضبط المؤقت لها.

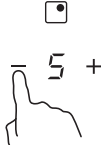

2 اضبط الوقت بالضغط على زر "-" أو "+" للمؤقت.



ملاحظة

• يمكن ضبط المؤقت قبل أن يتوقف مؤشر الطاقة عن الوميض.

3 عندما يتم ضبط المؤقت، سيبدأ العد التنازلي على الفور. ستعرض الشاشة الوقت المتبقي وسيومض مؤشر المؤقت لمدة 5 ثوانٍ.



4 عند انتهاء مؤقت الطهي، سيتم إيقاف تشغيل منطقة الطهي المقابلة تلقائيًا. ستعرض الشاشة حرف H مما يعني أن المنطقة ساخنة.

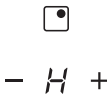

ملاحظة

• ستستمر مناطق الطهي الأخرى في العمل إذا تم تشغيلها مسبقًا.

إعداد الطاقة	المناسبة
8 - 7	• خضار سوتيه • عمل المكرونة
9	• القلي السريع • الحرق • غلي الحساء • غلي الماء

إنهاء الطهي

1 اضغط على الزر الذي ترغب في إيقاف تشغيله. قم بإيقاف تشغيل منطقة الطهي بالضغط على الزر "-" حتى تصل إلى 0 أو بالضغط على الزرين "-" و "+" معًا. تأكد من أن الشاشة تعرض 0.



1 أو

2 قم بإيقاف تشغيل المؤقت تمامًا بالضغط على الزر تشغيل/إيقاف.



تنبيه

• كن حذرًا عند التعامل مع الأسطح الساخنة

يشير H إلى منطقة الطهي التي تكون ساخنة للغاية بحيث لا يمكن لمسها. سيختفي عندما يبرد السطح ويصل إلى درجة حرارة آمنة. يمكن استخدامه أيضًا كوظيفة لتوفير الطاقة إذا كنت ترغب في تسخين المزيد من المقالي، استخدم المؤقت الذي لا يزال ساخنًا.



استخدام المؤقت

• يمكنك ضبطه لإيقاف تشغيل منطقة طهي واحدة أو أكثر بعد انتهاء الوقت المحدد. الحد الأقصى لوقت الإعداد هو 99 دقيقة.

3 عند انتهاء مؤقت الطهي، سيتم إيقاف تشغيل منطقة الطهي المقابلة تلقائيًا.

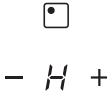

ملاحظة

• ستضيء النقطة الحمراء الموجودة بجوار مؤشر إعداد الطاقة للإشارة إلى أن المنطقة محددة.

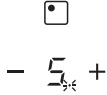

• إذا كنت ترغب في تغيير الوقت بعد ضبط المؤقت، فيجب أن تبدأ من الخطوة 1.

• تعرض شاشة عرض الدقائق الحد الأدنى من الوقت المتبقي لجهاز التوقيت. ستومض النقطة الحمراء الموجودة بجوار إعداد الطاقة لمنطقة الطهي ذات الصلة فقط.

إلغاء المؤقت

1 عند الضغط على الزرين "-" و "+" معًا، سيتم إلغاء المؤقت، وسيظهر -- في شاشة عرض الدقائق.



قفل الأزرار

• يمكنك قفل الأزرار لمنع الاستخدام غير المقصود (على سبيل المثال، يقوم الأطفال بتشغيل مناطق الطهي عن طريق الخطأ).

• عندما يتم قفل الأزرار، يتم تعطيل جميع الأزرار.

نقل الأزرار

1 اضغط على زر قفل أمان لمدة 3 ثوانٍ.



2 يعرض مؤشر المؤقت L و يومض وقت التوقيت بالتناوب

• ستضيء النقطة الحمراء الموجودة بجوار مؤشر إعداد الطاقة للإشارة إلى أن المنطقة محددة للتوقيت.

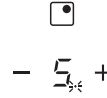

ضبط المزيد من المناطق:

1 في حالة استخدام هذه الوظيفة في أكثر من منطقة طهي، سيعرض مؤشر المؤقت أقل وقت. (على سبيل المثال، إذا كان وقت ضبط المنطقة رقم 1 هو 5 دقائق، وكان وقت ضبط المنطقة رقم 2 هو 15 دقيقة، فسيظهر مؤشر المؤقت 5.)

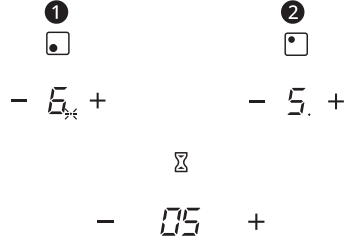

ملاحظة

• ستومض النقطة الحمراء بجوار مؤشر إعداد الطاقة.

2 بمجرد انتهاء مؤقت العد التنازلي، سيتم إيقاف تشغيل المنطقة المقابلة. ثم سيعرض جهاز التوقيت الجديد وستومض نقطة المنطقة المقابلة.

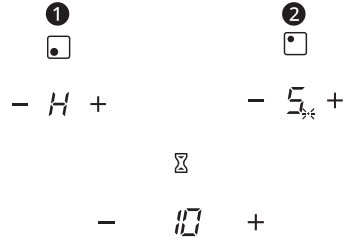

1 المنطقة رقم 1

2 المنطقة رقم 2

إلغاء قفل الأزرار

1 اضغط على زر قفل أمان لمدة 3 ثوان.



ملاحظة

- عندما يكون الموقد في وضع القفل، يتم تعطيل جميع الأزرار باستثناء الزر تشغيل/إيقاف. يمكنك دائماً إيقاف تشغيل الموقد باستخدام الزر تشغيل/إيقاف في حالة الطوارئ، ولكنك ستحتاج إلى إلغاء قفل الموقد قبل الاستخدام التالي.

أوقات العمل الافتراضية

الإغلاق التلقائي هو وظيفة حماية لسلامة موقدك. يتم إيقاف تشغيله تلقائياً إذا نسيت إيقاف تشغيل الطهي. أوقات العمل الافتراضية لإعدادات الطاقة المختلفة موضحة في الجدول التالي:

أوقات العمل الافتراضية (ساعة)	إعداد الطاقة
8	3 - 1
4	6 - 4
2	9 - 7

تنبيه ⚠

- يجب على الأشخاص الذين لديهم منظم ضربات القلب استشارة الطبيب قبل استخدام هذه الوحدة.

الصيانة

العناية والتنظيف

تنظيف الجهاز

⚠ تنبيه

- يجب عدم استخدام أي جهاز تنظيف بالبخار.

التلوث اليومي للزجاج (بصمات الأصابع والعلامات والبقع التي خلفتها الأطعمة أو الآثار غير السكرية على الزجاج)

1 قم بإيقاف تشغيل الموقد.

2 ضع منظم الموقد بينما الزجاج لا يزال دافئًا (لكن ليس ساخنًا!).

3 اشطفه وامسحه بقطعة قماش نظيفة أو منشفة ورقية إلى أن يجف.

ملاحظة

- عند إيقاف تشغيل الموقد، لن يكون هناك مؤشر "سطح ساخن" ولكن قد تظل منطقة الطهي ساخنة! توخ الحذر الشديد.
- قد يُخدش الزجاج نتيجة استخدام إسفنج ثقيل وبعض الإسفنج المصنوعة من النايلون وعوامل التنظيف القاسية/الكاشطة. اقرأ الملصق دائمًا للتحقق مما إذا كان المنظف أو الإسفنج مناسبين.
- لا تترك بقايا المنظف على الموقد أبدًا: فقد يتلخخ الزجاج.

انسكابات الغليان والذوبان والسكر الساخن على الزجاج

قم بإزالة البقايا فورًا باستخدام مغرفة مسطحة أو سكين الكيك أو مكشطة ذات شفرة مناسبة للموقد، ولكن احذر من أسطح منطقة الطهي الساخنة:

1 قم بإيقاف تشغيل الموقد وفصله عن مصدر الطاقة.

2 امسك الشفرة أو الأداة بزاوية 30 درجة واكشط الأوساخ أو الانسكابات في منطقة باردة من الموقد.

3 نظف الأوساخ أو الانسكابات بقطعة قماش خاصة بالأطباق أو منشفة ورقية.

4 اتبع الخطوات من 2 إلى 3 للتخلص من "التلوث اليومي على الزجاج" أعلاه.

ملاحظة

- قم بإزالة البقع التي خلفتها الأطعمة المذايبة والسكرية أو الآثار غير المباشرة في أسرع وقت ممكن. إذا تُركت لتبرد على الزجاج، فقد يكون من الصعب إزالتها أو يمكنها إتلاف سطح الزجاج بشكل دائم.
- خطر التعرض للجرح: عندما يتم سحب غطاء الأمان، تكون الشفرة الموجودة في الكاشطة حادة للغاية. استخدمها بحذر شديد وخزنها دائمًا في مكان آمن وبعيدًا عن متناول الأطفال.

الآثار على لوحة التحكم

1 قم بإيقاف تشغيل الموقد.

2 امتصاص الانسكابات.

3 امسح منطقة لوحة التحكم بقطعة قماش أو إسفنج مبللة.

4 جفف المنطقة تمامًا بمنشفة ورقية.

ملاحظة

- قد يصدر الموقد صوتًا ويُطلق من تلقاء نفسه، وقد لا تعمل لوحة التحكم أثناء وجود سائل عليها. تأكد من مسح منطقة لوحة التحكم إلى أن تجف قبل إعادة تشغيل الموقد.

استكشاف الأعطال وإصلاحها

قبل الاتصال بمركز الخدمة

يجب أن لا تُجرى أي إصلاحات إلا على يد فني متخصص ومرخص. قد يؤدي إجراء أي إصلاحات بطريقة غير صحيحة إلى حدوث خطر مفاجئ. إلا أنه يمكن إيجاد حلّ لبعض المشكلات الصغيرة كما هو موضح في الجدول أدناه:
إذا استمرت المشكلة، فيرجى التواصل مع أحد مراكز معلومات عملاء LG Electronics.

الأجزاء والخواص

الأعراض	السبب المحتمل والحل
لا يمكن تشغيل الموقد.	لا يوجد طاقة • تأكد من توصيل الموقد بمصدر إمداد طاقة وأنها قيد التشغيل. تحقق مما إذا كان هناك انقطاع للتيار الكهربائي في منزلك أو المنطقة المحيطة. إذا قمت بفحص كل شيء ولا تزال هناك مشكلة، فتواصل مع فني مؤهل.
لوحة التحكم لا تستجيب.	الأزرار مقلقة. • افتح الأزرار. انظر قسم "قفل الأزرار"، للاطلاع على التعليمات.
يصعب تشغيل عناصر التحكم.	قد يكون هناك غشاء خفيف من الماء فوق الأزرار أو قد تستخدم طرف إصبعك عند لمس الأزرار. • تأكد من أن منطقة التحكم باللمس جافة واستخدم عجلة إصبعك عند لمس الأزرار.
تعرض الزجاج للخدش وتظهر عليه علامات.	أواني الطهي ذات الحواف الخشنة. • استخدم أواني الطهي ذات القواعد المسطحة والناعمة. انظر "اختيار أواني الطهي المناسبة".
	استخدام أدوات تنظيف أو أدوات تنظيف كاشطة غير مناسبة. • انظر "الصيانة".
لا يضيء مؤشر LED عند توصيل الوحدة.	لا يوجد مصدر طاقة. • تحقق لمعرفة ما إذا كان القابس موصلاً بإحكام في المنفذ وأن هذا المنفذ يعمل.

استهلاك الطاقة في وضع الاستعداد

استهلاك الطاقة في وضع الاستعداد	0.50 واط
الفترة الزمنية التي تحوّل بعدها وظيفة إدارة الطاقة، أو وظيفة مشابهة، الجهاز تلقائياً إلى وضع الاستعداد و/أو وضع إيقاف التشغيل و/أو الحالة التي توفر وضع الاستعداد المتصل بالشبكة	1 دقيقة

خدمة ما بعد البيع (مصر فقط)

- العمر الافتراضي: ٦ سنوات
- تلتزم شركة LG بتوفير جميع قطع الغيار الخاصة بهذه الأجهزة خلال فترة العمر الافتراضي.

