



Escanee el código QR para ver el manual.



# MANUAL DEL PROPIETARIO

# AIRE ACONDICIONADO

---



Para poder usar el producto con seguridad y comodidad, favor de leer el manual del propietario antes de usar el producto.

**ESPAÑOL**

TIPO: DE MONTAJE EN PARED

**MODELOS**

**UNIDAD EVAPORADORA**

VR182CB NVM0 (S3NQ181LRDA) VR242CB NVM0 (S3NQ2412RDA)

**UNIDAD CONDENSADORA**

VR182CB USM0 (S3UQ181LRDA) VR242CB USM0 (S3UQ2412RDA)



MFL72096448

Rev.00\_102225

[www.lg.com](http://www.lg.com)

Copyright © 2017-2025 LG Electronics. Todos los derechos reservados

# ÍNDICE

Este manual puede contener imágenes o contenido diferente del modelo que haya adquirido.

Este manual está sujeto a revisión por parte del fabricante.

## INSTRUCCIONES DE SEGURIDAD

LEA TODAS LAS INSTRUCCIONES ANTES DE USAR .....	3
ADVERTENCIAS .....	4
PRECAUCIONES .....	10

## FUNCIONAMIENTO

Antes de su uso .....	12
Descripciones del producto .....	13
Preparación antes del funcionamiento .....	14
Descripción del control remoto inalámbrico .....	15
Uso de los modos de funcionamiento .....	19
Uso de las funciones especiales .....	24

## FUNCIONES INTELIGENTES

Aplicación LG ThinQ .....	31
Diagnóstico mediante LG ThinQ .....	35

## MANTENIMIENTO

Limpieza .....	37
----------------	----

## SOLUCIÓN DE PROBLEMAS

Antes de solicitar asistencia técnica .....	46
---	----

## ANEXOS

Información .....	50
-------------------	----

# INSTRUCCIONES DE SEGURIDAD

## LEA TODAS LAS INSTRUCCIONES ANTES DE USAR

Las siguientes instrucciones de seguridad tienen por objetivo evitar riesgos imprevistos o daños derivados de un funcionamiento poco seguro o incorrecto del equipo.

Las instrucciones se dividen en "ADVERTENCIAS" y "PRECAUCIONES", como se describe a continuación.

### Mensajes de seguridad



Este símbolo se usa para señalar cuestiones y acciones que pueden conllevar un riesgo.  
Lea el texto que acompaña al símbolo con cuidado y siga las instrucciones para evitar riesgos.



#### **ADVERTENCIA**

Indica que, de no seguirse las instrucciones, pueden producirse lesiones graves o la muerte.



#### **PRECAUCIÓN**

Indica que, de no seguirse las instrucciones, pueden producirse lesiones menores o daños al producto.

### Notas sobre refrigerantes inflamables

Los siguientes símbolos aparecen en las unidades.



Este símbolo indica que este equipo utiliza un refrigerante inflamable. Si se produce una fuga del refrigerante y queda expuesto a una fuente de ignición externa, existe riesgo de incendio.



Este símbolo indica que debe leerse atentamente el Manual del propietario.



Este símbolo indica que el personal de servicio debe manipular este equipo consultando el Manual de instalación.



Este símbolo indica que hay información disponible en el Manual del propietario o en el Manual de instalación.

## ADVERTENCIAS

---

### ADVERTENCIA

- Para reducir el riesgo de explosión, incendio, muerte, descarga eléctrica, lesiones o quemaduras a personas al utilizar este producto, siga las instrucciones básicas de seguridad, entre las que se encuentran las siguientes:

### Seguridad técnica

- Este equipo no debe ser utilizado por personas (incluidos niños) con discapacidades físicas, sensoriales o mentales, o falta de experiencia y conocimientos, si no es bajo supervisión y según las instrucciones de seguridad de una persona responsable. Debe supervisarse a los niños pequeños para asegurarse de que no jueguen con el equipo.
- La instalación o las reparaciones realizadas por personas no autorizadas pueden ser un riesgo para usted y los demás.
- La información en este manual está dirigida a un técnico de servicio cualificado familiarizado con los procedimientos de seguridad y

equipado con las herramientas y los instrumentos de prueba adecuados.

- Si no se leen y se siguen todas las instrucciones del manual, el equipo podría funcionar incorrectamente y causar daños materiales, lesiones personales o la muerte.
- El refrigerante y el gas de expansión del aislamiento que se usan en el equipo están sujetos a procedimientos especiales de eliminación. Consulte a un agente de servicio técnico u otra persona cualificada antes de desecharlos.
- Si se debe reemplazar el cable de suministro eléctrico, el reemplazo deberá dejarse en manos del personal autorizado, que deberá usar únicamente repuestos originales.
- Si el cable de suministro eléctrico se daña, debe ser reemplazado por el fabricante, un agente de servicio técnico u otra persona cualificada para evitar cualquier riesgo.
- El equipo debe instalarse de acuerdo con las normas nacionales de cableado.
- El cableado permanente debe contar con medios de desconexión que cumplan con las normas de cableado vigentes.
- Este equipo debe tener una descarga a tierra adecuada para reducir el riesgo de descargas eléctricas.
- No corte ni quite la pata de descarga a tierra del enchufe.
- Conectar el cable a tierra al tornillo de la tapa del tomacorriente no descarga a tierra el equipo, a menos que el tornillo de la tapa sea metálico y no esté aislado y el tomacorriente esté puesto a tierra a través del cableado del hogar.
- Si tiene dudas sobre la descarga a tierra correcta del equipo de aire acondicionado, solicite a un electricista cualificado que revise el tomacorriente y el circuito.
- Antes de acceder a los terminales, todos los circuitos eléctricos deben ser desconectados.
- Las instalaciones fijas deberán incorporar medios de desconexión de acuerdo con la normativa de instalación.
- Estos aparatos no deben ser accesibles al público en general.

- El aparato debe instalarse de acuerdo con las normas nacionales para instalaciones eléctricas.

### **Instalación**

- Póngase en contacto con un centro de asistencia técnica autorizado al momento de instalar o reubicar el aire acondicionado.
- No instale el equipo de aire acondicionado sobre una superficie inestable ni en un lugar donde exista riesgo de que se caiga.
- No instale la unidad en atmósferas potencialmente explosivas.
- No instale el equipo de aire acondicionado en un lugar donde se almacenen líquidos o gases inflamables, como gasolina, propano, diluyente, etc.
- Instale el panel y la cubierta de la caja de control de forma segura.
- Instale una toma eléctrica y un disyuntor dedicados antes de utilizar el aire acondicionado.
- Use un disyuntor estándar con un fusible adecuado para la corriente nominal del aire acondicionado.
- Asegúrese de que el tubo y el cable de alimentación que conecta a la unidad interior y exterior no estén demasiado tirantes cuando instale el aire acondicionado.
- Las conexiones de los cables de interior/exterior deben estar bien aseguradas y el cable debe estar bien colocado para que los terminales de conexión no tiren de él. Las conexiones incorrectas o sueltas pueden generar calor o provocar un incendio.
- No conecte el cable a tierra a una tubería de gas, un pararrayos ni al cable a tierra de una línea telefónica.
- Use un gas no inflamable (nitrógeno) para detectar fugas y purgar el aire. Si utiliza aire comprimido o un gas inflamable, podría provocar un incendio o una explosión.

### **Funcionamiento**

- No modifique ni prolongue el cable de suministro eléctrico. Los cables de suministro eléctrico con rayones o con daños en su

aislamiento pueden provocar incendios o descargas eléctricas y deberían reemplazarse.

- Asegúrese de que el cable de suministro eléctrico no esté sucio, flojo ni roto.
- No coloque ningún objeto sobre el cable de suministro eléctrico.
- No coloque calefactores ni otros equipos de calefacción cerca del cable de suministro eléctrico.
- Asegúrese de que el cable de suministro eléctrico no pueda salirse por un tirón ni dañarse durante el funcionamiento.
- Nunca toque, opere ni repare el aire acondicionado con las manos mojadas.
- No introduzca las manos ni otros objetos por la entrada ni la salida de aire mientras el aire acondicionado está en funcionamiento.
- No permita que los niños se suban a la unidad exterior ni la golpeen.
- Asegúrese de utilizar únicamente las piezas indicadas en la lista de piezas de servicio. Nunca intente modificar el equipo.
- No toque el caño de refrigerante, el caño de agua ni ninguna pieza interna mientras la unidad está en funcionamiento ni inmediatamente después de esto.
- No deje sustancias inflamables, como gasolina, benceno o diluyente, cerca del aire acondicionado.
- No use el aire acondicionado durante mucho tiempo en un lugar pequeño sin la ventilación adecuada.
- Procure que haya ventilación suficiente si el aire acondicionado se utiliza simultáneamente con un equipo de calefacción (como un calefactor).
- No bloquee la entrada ni la salida de aire.
- Desconecte el suministro eléctrico si el aire acondicionado hace ruidos inusuales o si despidе olor o humo.
- Póngase en contacto con un centro de asistencia técnica autorizado si el aire acondicionado queda sumergido en agua.

- En caso de una fuga de gas (por ejemplo, de freón, propano, gas licuado de petróleo, etc.), ventile la zona lo suficiente antes de volver a usar el aire acondicionado.
- Corte el suministro eléctrico de inmediato en caso de apagón o tormenta eléctrica.

### **Control remoto**

- Quite las pilas si el mando a distancia no va a ser usado durante un periodo de tiempo prolongado.
- Nunca mezcle pilas de distintos tipos ni pilas viejas y nuevas en el control remoto.
- No recargue ni desarme las pilas.
- Deje de usar el control remoto si sale líquido de las pilas. Si el líquido de las pilas entra en contacto con la ropa o la piel, enjuáguelas con agua limpia.
- En caso de ingestión del líquido, enjuague todo el interior de la boca y consulte a un médico.
- Deseche las pilas en un lugar donde no haya riesgo de incendio.

### **Mantenimiento**

- Antes de limpiar el producto o darle mantenimiento, desconecte el suministro eléctrico y espere hasta que el ventilador se detenga.
- No limpie el producto rociándolo directamente con agua.

### **Refrigerante**

#### General

- Use sólo el refrigerante especificado en la etiqueta del aire acondicionado.
- No utilices refrigerantes no certificados.
- No introduzca aire o gas en el sistema, excepto el refrigerante específico.

- No toque el refrigerante que se filtre durante la instalación o la reparación del artefacto.
- Asegúrese de verificar si hay fugas de refrigerante luego de instalar o reparar el aire acondicionado.
- El equipo deberá almacenarse de forma que no se produzcan daños mecánicos.

Solo R32



- Toda persona que trabaje o intervenga en un circuito de refrigerante deberá estar en posesión de un certificado válido de una autoridad de evaluación acreditada por la industria, que autorice su competencia para manipular refrigerantes de forma segura de acuerdo con una especificación de evaluación reconocida por la industria.
- El mantenimiento sólo se realizará según las recomendaciones del fabricante del equipo. El mantenimiento y las reparaciones que requieran la asistencia de otro personal cualificado se llevarán a cabo bajo la supervisión de la persona competente en el uso de refrigerantes inflamables.
- El equipo deberá almacenarse en una zona bien ventilada en la que el tamaño de la habitación se corresponda con la superficie de la habitación especificada para el funcionamiento.
- Mantenga las aberturas de ventilación necesarias libres de obstrucciones.
- El equipo debe permanecer en una habitación en la que no hayan llamas abiertas continuamente (por ejemplo, las de un equipo que funcione con gas) ni fuentes de ignición (por ejemplo, un calefactor que funcione con electricidad).

## PRECAUCIONES

---

### PRECAUCIÓN

- Para reducir el riesgo de lesiones leves a personas, funcionamiento erróneo o daños al producto o a la propiedad cuando use este producto, siga las siguientes instrucciones básicas de seguridad:
- 

### Instalación

- Transporte el equipo de aire acondicionado entre dos o más personas o hágalo con un montacargas.
- Instale la unidad exterior en un lugar donde no reciba luz solar directa. No coloque la unidad interior en un lugar donde esté expuesta a la luz solar directa que entra por la ventana.
- No instale el aire acondicionado en una zona donde esté expuesto directamente a la brisa marina (niebla salina).
- Instale la manguera de drenaje adecuadamente para lograr un buen drenaje de la condensación de agua.
- Instale el aire acondicionado en un lugar donde el ruido de la unidad exterior o los gases de escape no molesten a los vecinos. En caso contrario, podría provocar un conflicto con los vecinos.
- Después de toda instalación o reparación, deseche de forma segura los materiales de embalaje, como tornillos, clavos, bolsas plásticas o pilas utilizando un embalaje adecuado.
- Tenga cuidado al desembalar o instalar el aire acondicionado.

### Funcionamiento

- Asegúrese de que el filtro esté instalado antes de utilizar el aire acondicionado.
- No beba el agua que se drena del aire acondicionado.
- No coloque nada sobre el equipo de aire acondicionado.
- No use el equipo de aire acondicionado durante mucho tiempo cuando el nivel de humedad sea muy alto ni con una puerta o ventana abierta.

- No exponga durante mucho tiempo a las personas, los animales ni las plantas al viento frío o caliente del equipo de aire acondicionado.
- No use el producto para fines especiales, como preservar alimentos, obras de arte, etc. El equipo de aire acondicionado está diseñado para uso general y no es un sistema de refrigeración de alta precisión. Existe el riesgo de daños o pérdidas materiales.

## **Mantenimiento**

- Use un taburete o una escalera firmes para limpiar los equipos de aire acondicionado elevados, darles mantenimiento o repararlos.
- Nunca emplee productos de limpieza fuertes ni disolventes para limpiar el equipo de aire acondicionado ni lo rocíe directamente con agua. En cambio, use un paño suave.
- No toque las piezas metálicas del equipo de aire acondicionado cuando quite el filtro de aire.
- Para limpiar el interior, póngase en contacto con un centro de asistencia técnica o un distribuidor autorizado. El uso de detergentes fuertes puede causar corrosión o daños en la unidad.

# FUNCIONAMIENTO

## Antes de su uso

### Notas sobre el funcionamiento

- Ajuste la dirección del flujo de aire de manera horizontal o vertical para que el aire circule por el ambiente.
- Aumente la velocidad del ventilador para enfriar o calentar el aire interior rápidamente.
- Periódicamente, apague el equipo y abra las ventanas para ventilar. La calidad del aire del ambiente podría deteriorarse si el equipo se usa durante largos periodos de tiempo.
- Limpie el filtro de aire una vez cada dos semanas. El polvo y las impurezas acumuladas en el filtro de aire pueden bloquear el flujo de aire o reducir el rendimiento del equipo.

### Sugerencias para el ahorro de energía

- No enfríe excesivamente los espacios. Puede ser nocivo para su salud y consumirá más electricidad.
- Bloquee la luz del sol con persianas o cortinas mientras usa el equipo.
- Mantenga las puertas y ventanas bien cerradas mientras usa el equipo.

# Descripciones del producto

## De Montaje en Pared

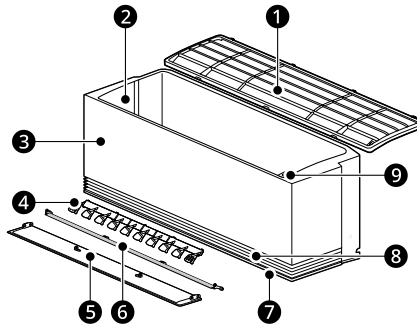

- |  |  |
|--|--|
| ① Filtro de aire                             | ⑥ Deflector de aire (deflector interior) |
| ② Conductos de entrada de aire               | ⑦ Rejillas de salida de aire principal   |
| ③ Panel frontal                              | ⑧ Rejillas de Aire suave                 |
| ④ Deflector de aire (lama izquierda-derecha) | ⑨ Botón de Encendido                     |
| ⑤ Deflector de aire (deflector arriba-abajo) |  |

### NOTA

- Deflector dual: ⑤ + ⑥
- La cantidad de piezas y su ubicación puede variar según el modelo del equipo.
- Las características también pueden variar según el tipo de modelo.

# Preparación antes del funcionamiento

- No utilice pilas que no sean alcalinas.
- 

## Colocación de las pilas en el control remoto inalámbrico

Introduzca unas pilas AAA (1,5 V) en el control remoto inalámbrico.

- 1 Retire la tapa de las pilas.

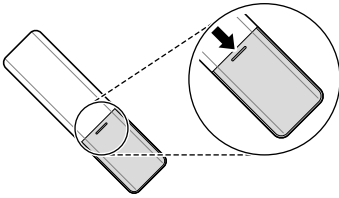

- 2 Introduzca las pilas nuevas y asegúrese de respetar la polaridad + y -.

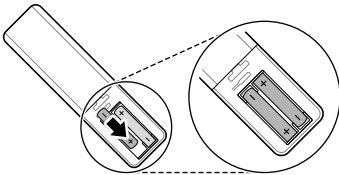

- 3 Vuelva a colocar la tapa deslizándola de nuevo hacia su posición.

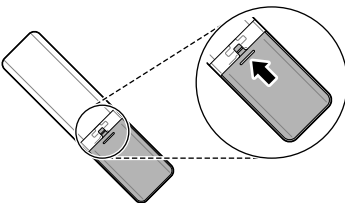

---

### NOTA

- Cuando la pantalla del control remoto inalámbrico comience a atenuarse, sustituya las pilas AAA (1,5 V).
- No mezcle pilas viejas y nuevas.

# Descripción del control remoto inalámbrico

## Control remoto inalámbrico

Puede utilizar el equipo de forma más cómoda con el control remoto inalámbrico.











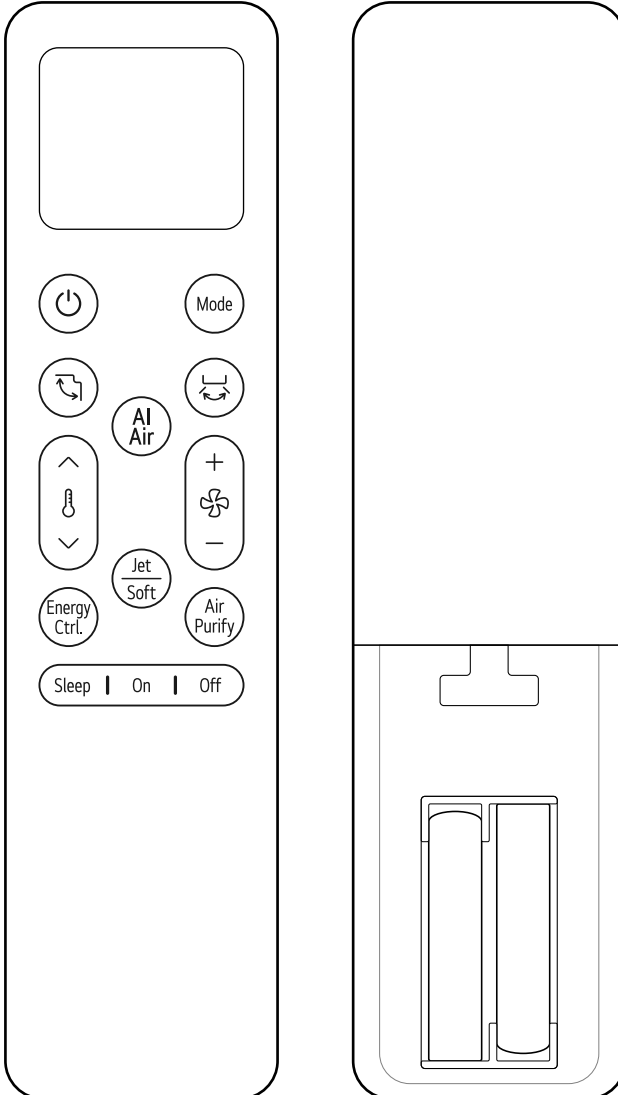









Imagen	Descripción
	<p><b>Encendido</b> Enciende o apaga el equipo.</p> <hr/> <p><b>Conexión con LG ThinQ</b> Mantenga presionado el botón de <b>Encendido</b> por 3 segundos para preparar el estado de conexión del equipo y el Wi-Fi.</p>
	<p><b>Mode</b> Selecciona el modo de funcionamiento deseado.</p> <ul style="list-style-type: none"> <li>• Cada vez que lo oprime, los modos cambian en este orden: <b>Refrigeración</b> → <b>Deshumidificación</b> → <b>Ventilador</b></li> </ul> <hr/> <p><b>Room Temp.</b> Mantenga presionado el botón <b>Mode</b> durante unos 3 segundos, para mostrar la temperatura del ambiente.</p>
	<p><b>Arriba-Abajo Swing</b> Ajusta la dirección vertical de flujo del aire.</p> <hr/> <p><b>Cleaning Mode</b> Con el control remoto y el equipo apagados, mantenga presionado el botón <b>Arriba-Abajo Swing</b> durante aproximadamente 3 segundos para fijar el deflector con el fin de limpiar el deflector con facilidad.</p>
	<p><b>Oscilación izquierda-derecha</b> Ajusta la dirección horizontal de flujo del aire.</p> <hr/> <p><b>Freeze Cleaning</b> Mantenga presionado el botón <b>Oscilación izquierda-derecha</b> durante unos 3 segundos para eliminar contaminantes como el polvo del aparato.</p>
	<p><b>AI Air</b> Funciona automáticamente al detectar el ambiente circundante y las características del usuario.</p> <hr/> <p><b>Auto Clean</b> Mantenga presionado el botón <b>AI Air</b> durante unos 3 segundos para eliminar la humedad remanente en el interior del equipo después de detener el funcionamiento.</p>
	<p><b>Temperatura ▲, ▼</b> Ajusta la temperatura del ambiente objetivo.</p>

Imagen	Descripción
	<p><b>Velocidad del ventilador +, -</b> Ajuste la velocidad del ventilador.</p>
	<p><b>Jet/Soft</b> Selecciona el modo <b>Chorro</b> o función <b>Aire suave</b>.</p> <ul style="list-style-type: none"> <li>• Cada vez que lo oprime, los modos cambian en este orden: <b>Chorro</b> → <b>Aire suave</b> → <b>Desactivar</b></li> </ul>
	<p><b>Light</b> Mantenga presionado el botón <b>Jet/Soft</b> durante unos 3 segundos para encender o apagar la pantalla de la unidad interior.</p>
	<p><b>Energy Ctrl.</b> Disminuye el suministro de energía. Le permite disponer de un control de energía consumida.</p> <p><b>Consumption</b> Mantenga oprimido el botón <b>Energy Ctrl.</b> durante unos 3 segundos para ajustar si mostrar o no la información relativa a la energía.</p>
	<p><b>Air Purify</b> El generador de iones utiliza millones de iones para ayudar a mejorar la calidad del aire en el interior.</p>
	<p><b>Mute</b> Mantenga oprimido el botón <b>Air Purify</b> durante unos 3 segundos para activar o desactivar el sonido del timbre.</p>
	<p><b>Sleep</b> Apaga automáticamente el dispositivo a la hora deseada. Puede usarse antes de dormir.</p>
	<p><b>Clear</b> Mantenga presionado el botón <b>Sleep</b> durante unos 3 segundos, para cancelar el ajuste del temporizador de descanso.</p>
	<p><b>On</b> Enciende automáticamente el equipo a la hora deseada.</p>
	<p><b>Clear</b> Mantenga presionado el botón <b>On</b> durante unos 3 segundos, para cancelar el temporizador de encendido.</p>

## 18 FUNCIONAMIENTO

---

Imagen	Descripción
 A circular button with the word "Off" inside, partially enclosed by a horizontal line on the left and bottom.	<p><b>Off</b> Apaga automáticamente el equipo a la hora deseada.</p>
	<p><b>Clear</b> Mantenga presionado el botón <b>Off</b> durante unos 3 segundos, para cancelar el temporizador de apagado.</p>

---

### NOTA

- En función del modelo, es posible que algunas funciones no estén disponibles.
-

## Uso de los modos de funcionamiento

### Uso con el control remoto inalámbrico

Dirija el control remoto inalámbrico hacia el receptor de señal situado en la parte derecha del equipo para hacerlo funcionar.

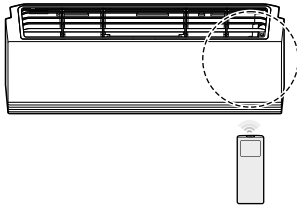

### NOTA

- El control remoto inalámbrico puede accionar otros aparatos si se dirige hacia ellos. Asegúrese de dirigir el control remoto inalámbrico hacia el receptor de señal del equipo.
- Para un funcionamiento correcto, utilice un paño suave para limpiar el transmisor de señal y el receptor.
- Si una función incluida en el control remoto no es compatible con el equipo, puede que este no lo indique con un zumbido.

### Modo Refrigeración, Deshumidificación, Ventilador

Puede cambiar el modo de funcionamiento cuando se enciende el equipo.

1 Encienda el equipo.

2 Oprima el botón **Mode** repetidamente para cambiar el modo de funcionamiento.

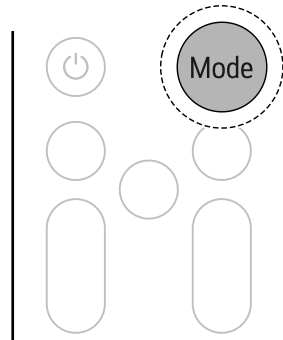

Modo **Refrigeración**



Modo **Deshumidificación**



Modo **Ventilador**

3 Oprima el botón **▲** o **▼** para configurar la temperatura deseada.

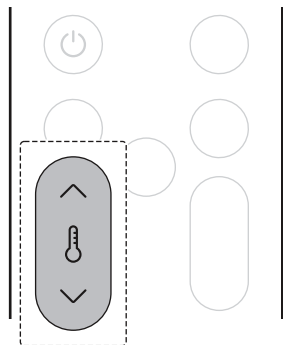

### Notas sobre cada modo de funcionamiento

#### Modo Deshumidificación

- No puede ajustar la velocidad del ventilador.
- En el modo **Deshumidificación**, el compresor y el ventilador interior pueden no funcionar, para evitar una refrigeración excesiva.

### Modo Ventilador

- $\square$  o  $\text{⏻}$  se muestra en algunas unidades interiores.
- No puede ajustar la temperatura.

### Modo Alta Potencia

Le permite cambiar la temperatura del ambiente rápidamente.

- El modo **Alta potencia** está disponible con el modo **Refrigeración**.

**1** Encienda el equipo.

**2** Oprima el botón **Mode** repetidamente para seleccionar el modo **Refrigeración**.

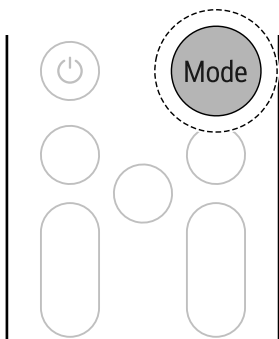

**3** Presione el botón **Jet/Soft**.

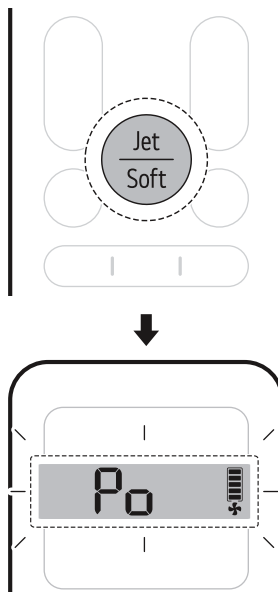

### NOTA

- **Modo Refrigeración de Alta Potencia**

El aire frío a alta potencia sale durante 30 minutos. Pasados 30 minutos, el electrodoméstico volverá automáticamente a los ajustes anteriores.

- El modo **Alta potencia** puede ejecutarse de forma distinta desde la pantalla del control remoto inalámbrico.

## Ajuste de la velocidad del ventilador

Puede ajustar la velocidad del ventilador presionando el botón **+** o **-** repetidamente.

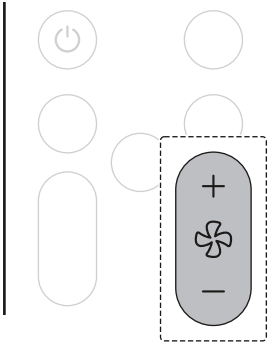

Velocidad	Icono del control remoto inalámbrico	Icono de la unidad interior
Automático		-
Alta		F5
Media - Alta		F4
Media		F3
Media - Baja		F2
Baja		F1

### NOTA

- La velocidad del ventilador en Automático se ajusta automáticamente.
- Los iconos de la unidad interior se muestran en algunas unidades interiores.
- La pantalla de la unidad interior muestra los iconos de velocidad del ventilador solo durante

cinco segundos y vuelve a la temperatura configurada.

## Ajuste de la dirección del flujo de aire

Puede ajustar la dirección del flujo de aire de forma vertical u horizontal.

### Ajuste de la dirección arriba-abajo

- Presione el botón repetidamente para ajustar la dirección del flujo de aire.

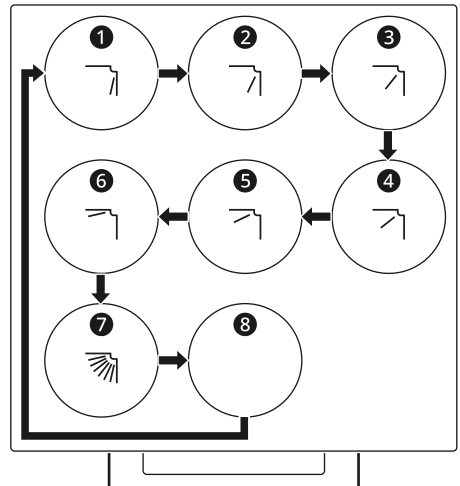
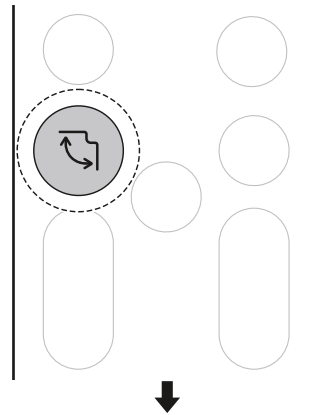

- Seleccione para ajustar la dirección arriba-abajo del flujo de aire automáticamente.

### Ajuste de la dirección izquierda-derecha

- Presione el botón  repetidamente para ajustar la dirección del flujo de aire.

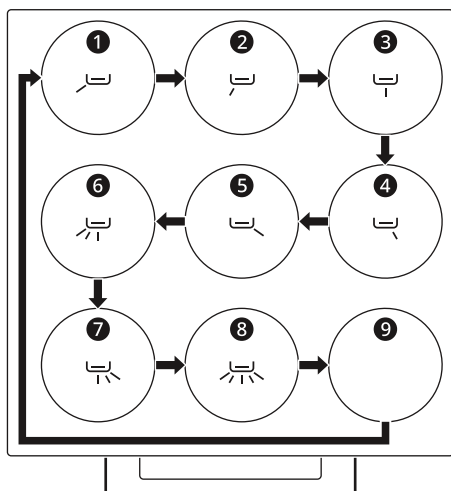
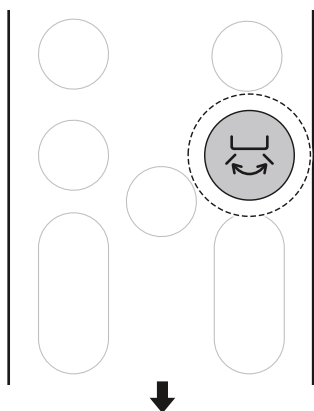

- Seleccione  para ajustar la dirección izquierda-derecha del flujo de aire automáticamente.

#### NOTA

- El ajuste arbitrario del deflector de aire puede causar una falla en el equipo.
- Cuando el equipo se reinicia, utiliza la dirección del flujo de aire configurada por última vez. Es posible que la posición del deflector de aire no coincida con el icono que se muestra en el

control remoto inalámbrico. Cuando esto ocurra, ajuste la dirección del flujo de aire otra vez.

- Esta función puede ejecutarse de forma distinta desde la pantalla del control remoto inalámbrico.

### Uso manual

Si el control remoto inalámbrico no está disponible, puede oprimir el botón de **Encendido**  en la unidad interior para encender y apagar el equipo.

- Oprima el botón de **Encendido** .

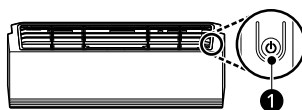

#### NOTA

- La velocidad del ventilador viene preconfigurada en alta.
- Las características también pueden variar según el tipo de modelo.
- No es posible modificar la temperatura con el botón de **Encendido** .
- La temperatura viene preconfigurada entre 22 °C y 24 °C.

### Restablecimiento de la configuración anterior

Si el equipo de aire acondicionado se enciende de nuevo luego de un apagón, la función de **Reinicio automático** restablece la configuración anterior.

La función de **Reinicio automático** se configura cuando se usa el equipo por primera vez. Puede cancelar esta función y volver a configurarla presionando el botón de **Encendido**  en la unidad interior.

## Cancelación del reinicio automático

- 1 Mantenga oprimido el botón de **Encendido** ❶ durante seis segundos.
- 2 Cuando el equipo emita dos pitidos, suelte el botón de **Encendido** ❶. El indicador parpadeará dos veces. Esto se repetirá cuatro veces.

## Configuración del reinicio automático

- 1 Mantenga oprimido el botón de **Encendido** ❶ durante seis segundos.
- 2 Cuando el equipo emita dos pitidos, suelte el botón de **Encendido** ❶. El indicador parpadeará. Esto se repetirá cuatro veces.

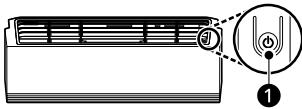

### NOTA

- La función puede variar según el tipo de modelo.
- Si mantiene oprimido el botón de **Encendido** ❶ durante tres a cinco segundos en lugar de seis segundos, el equipo pasará al modo de prueba. En este modo, el equipo expulsa aire frío a alta potencia durante 18 minutos y, luego, regresa a la configuración predeterminada de fábrica.

## Uso de las funciones especiales

### Función de purificación de aire (en algunos modelos)

Puede suministrar aire limpio y fresco utilizando partículas de iones y el filtro.

- Presione el botón **Air Purify**.

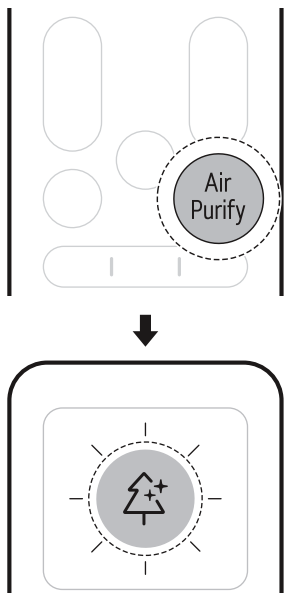

Función	Descripción
Ionizador	Las partículas de iones del ionizador reducen las bacterias de la superficie y otras sustancias nocivas.

### **⚠️ ADVERTENCIA**

- No toque el ionizador mientras está en funcionamiento.

### NOTA

- Puede utilizar esta función sin encender el equipo.



### Función de Control de energía activo

Puede disminuir el suministro de energía.

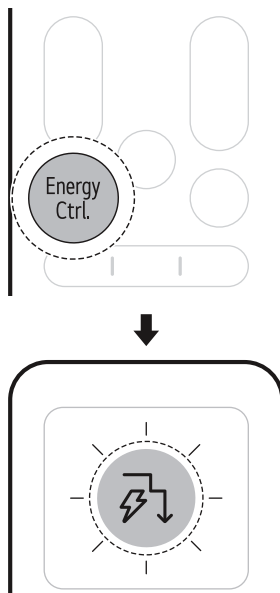
- 1 Encienda el equipo.
- 2 Presione el botón **Energy Ctrl.** repetidamente para seleccionar el paso deseado.



Paso	Pantalla	Descripción
1	 80 %	El suministro de energía disminuye un 20 % en comparación con el suministro nominal.

Paso	Pantalla	Descripción
2		El suministro de energía disminuye un 40 % en comparación con el suministro nominal.
3 (en algunos modelos)		El suministro de energía disminuye un 60 % en comparación con el suministro nominal.

**NOTA**

- 80, 60, 40 o L (paso 1), LL (paso 2) se muestra en algunas unidades interiores.
- Esta función está disponible con el modo **Refrigeración**.
- La capacidad puede disminuir cuando se selecciona la función de **Control de energía activo**.
- La temperatura objetivo se muestra durante unos 5 segundos si presiona el botón **▲** o **▼**.
- La velocidad del ventilador se muestra durante unos 5 segundos si presiona el botón **+** o **-**.

**Modo AI Air**

La velocidad del ventilador y la dirección del flujo de aire cambian automáticamente en función de los patrones de uso aprendidos y los cambios de temperatura ambiente.

Si selecciona el modo **AI Air**, el acondicionador de aire analiza el entorno circundante para alcanzar rápidamente la temperatura objetivo. La dirección del flujo de aire y la velocidad del ventilador se ajustan automáticamente para lograr los ajustes de confort.

**1** Encienda el equipo.

**2** Presione el botón **AI Air**.

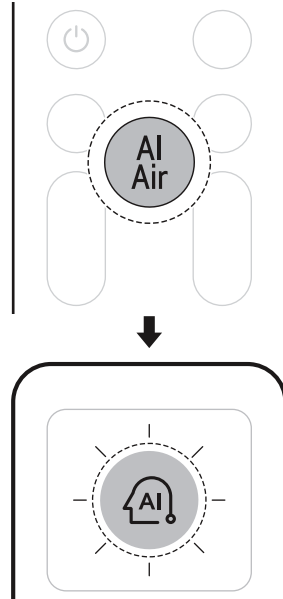

**NOTA**

- Esta función está disponible en el modo **Refrigeración**.
- En la pantalla de visualización, aparece **AI**.
- Para cambiar la temperatura objetivo, presione el botón **▲** o **▼** en el control remoto.
- Al presionar los botones **Mode** o **Jet/Soft** mientras está en el modo **AI Air**, se activa la función seleccionada.
- Esta función puede ejecutarse de forma distinta según el modelo.

**Aire suave**

Esta función dirige un flujo de aire suave hacia arriba para mantenerle fresco sin sentir una corriente de aire.

## 26 FUNCIONAMIENTO

Con la aplicación **LG ThinQ**, puede hacer un ajuste fino de la temperatura y la potencia del flujo de aire.

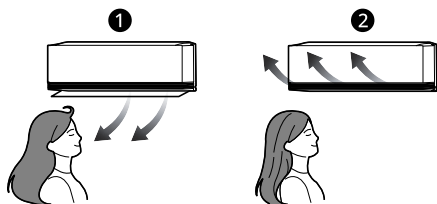

1 Normal

2 Aire suave

1 Encienda el equipo.

2 Presione el botón **Jet/Soft** hasta que el icono inferior aparece en la parte superior de la pantalla de visualización.

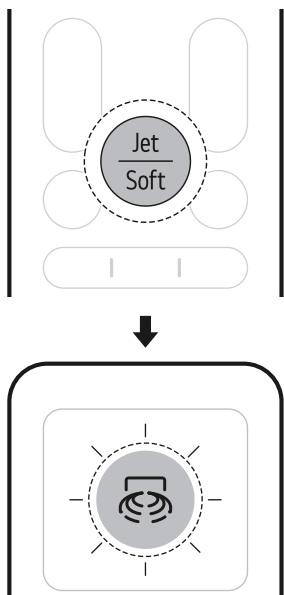

### NOTA

• Cuando la función **Aire suave** se activa, la temperatura del aire saliente del equipo cambia y el flujo de aire se dirige hacia arriba.

- La función **Aire suave** puede ser usada con los modos **Refrigeración** y **Ventilador**.
- En la pantalla de visualización, aparece **So**.
- Para cambiar la temperatura objetivo, presione el botón **▲** o **▼** en el control remoto.
  - El rango de ajuste de temperatura podría limitarse mientras se usa la función **Aire suave**.
- Presione el botón **+** o **-** para ajustar la velocidad del ventilador.
- La temperatura podría no aumentar ni disminuir dependiendo de las temperaturas interiores o exteriores.

## Temporizador del modo de descanso

Puede configurar el equipo para que se apague automáticamente luego de un tiempo establecido. El equipo cambiará automáticamente la temperatura, la velocidad del ventilador y la dirección del flujo de aire.

Esta función se puede configurar cuando el equipo está encendido.

1 Encienda el equipo.

2 Presione el botón **Sleep** repetidamente para configurar el tiempo deseado.

- El temporizador del modo de descanso puede durar de 30 minutos a 12 horas, en incrementos de una hora.

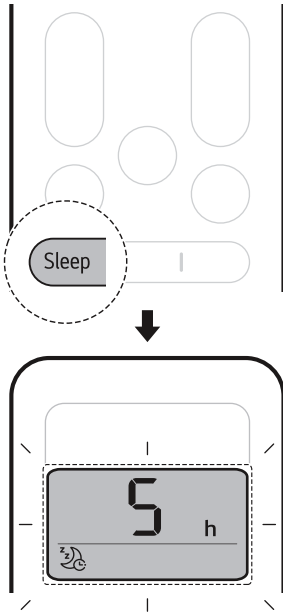

## Temporizador de encendido y apagado

Puede configurar el equipo para que se encienda y se apague a la hora deseada.

El **temporizador de encendido** y el **temporizador de apagado** se pueden configurar juntos.

### Configuración del temporizador de encendido

Puede ajustar o cancelar la función tanto si el equipo está encendido como apagado.

- Presione el botón **On** repetidamente para configurar el tiempo deseado.
  - El tiempo se puede configurar en hasta 24 horas.

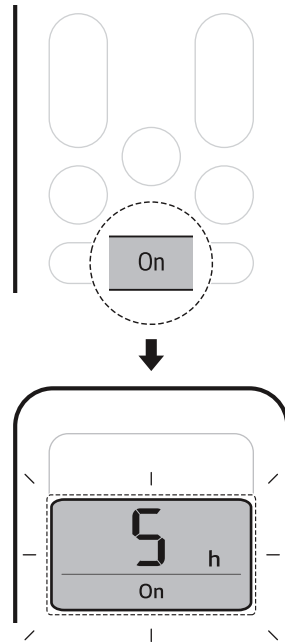

### NOTA

- La pantalla de la unidad interior muestra el tiempo configurado de 1 h a 12 h durante solo 5 segundos y luego desaparece en algunos modelos.
- En el modo **Refrigeración y Deshumidificación**, la temperatura aumenta en 1 °C luego de 30 minutos y en 1 °C adicional luego de otros 30 minutos para un sueño más agradable. La temperatura aumenta hasta 2 °C partiendo de la temperatura preestablecida y hasta 30 °C.
- Aunque la marca de la velocidad del ventilador en la pantalla puede cambiar, dicha velocidad se ajusta automáticamente.
- Para cancela los ajustes del temporizador, mantenga presionado el botón **Sleep** durante unos 3 segundos.

### NOTA

- Para cancela la configuración del temporizador de encendido, mantenga presionado el botón **On** durante unos 3 segundos.

## Configuración del temporizador de apagado

Puede ajustar o cancelar la función tanto si el equipo está encendido como apagado.

- Presione el botón **Off** repetidamente para configurar el tiempo deseado.
  - El tiempo se puede configurar en hasta 24 horas.

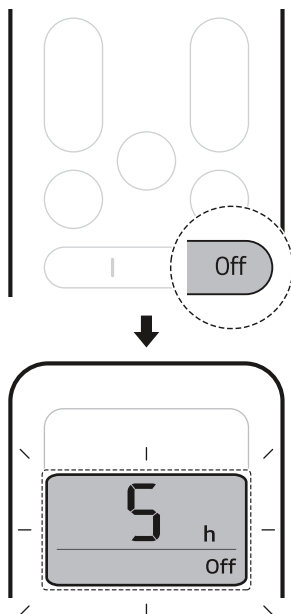

### NOTA

- Para cancelar la configuración del temporizador de apagado, mantenga presionado el botón **Off** durante unos 3 segundos.

## Función Muteo (en algunos modelos)

Puede activar o desactivar el sonido de zumbido para notificarle cuando ajusta o cambia la función del aire acondicionado.

- Mantenga presionado el botón **Air Purify** durante unos 3 segundos, para ajustar la función muteo.

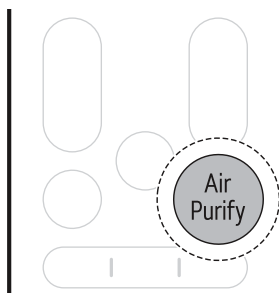

### NOTA

- Ajuste la función cada vez, la función cambia a activada y desactivada.
- Cuando se establece la función Muteo,  aparece durante un momento en la pantalla de algunas unidades interiores y el sonido de zumbido se desactiva.
- Esta función puede ejecutarse de forma distinta según el modelo.

## Función Apagado de luz

Puede configurar el brillo de la pantalla de la unidad interior.

- 1 Encienda el equipo.

- 2 Mantenga presionado el botón **Jet/Soft** durante unos 3 segundos, para establecer la función de apagado de luz.

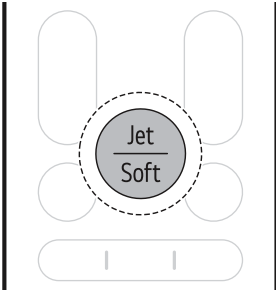

**NOTA**

- La temperatura del ambiente se muestra durante 5 segundos previo a regresar a la visualización anterior.
- Esta función puede ejecutarse de forma distinta según el modelo.
- En algunas funciones, la configuración de temperatura se muestra en lugar de la temperatura del ambiente.

**NOTA**

- El botón enciende o apaga la pantalla.
- Si el brillo de la pantalla de la unidad interior se ha configurado en apagado, al oprimir un botón del control remoto inalámbrico la pantalla se enciende automáticamente por un tiempo.
- Esta función puede ejecutarse de forma distinta según el modelo.

**Función Indicador de energía (en algunos modelos)**

Le permite observar la cantidad de electricidad generada en la pantalla interior a la vez que el equipo funciona. El consumo acumulativo de energía se muestra por unos instantes en algunas unidades de interior, dependiendo del modelo.

- 1 Encienda el equipo.
- 2 Mantenga presionado el botón **Energy Ctrl.** durante unos 3 segundos.

**Chequeo de la temperatura del ambiente**

Puede verificar la temperatura del ambiente actual.

- Mantenga presionado el botón **Mode** durante unos 3 segundos, para verificar la temperatura del ambiente.

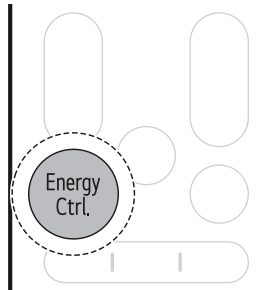
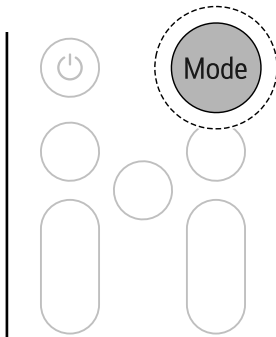

**NOTA**

- kWh se refiere al consumo acumulativo de energía.
- Los valores superiores a 99 kWh se muestran como 99 kWh debido a las limitaciones de visualización.
- El apagado resetea su valor.

### NOTA

- La potencia inferior a 10 kWh se muestra con unidades de 0,1 kWh, y la superior a 10 kWh con unidades de 1 kWh.
  - La potencia real podría diferir de la potencia mostrada.
-

# FUNCIONES INTELIGENTES

## Aplicación LG ThinQ

Esta función solo está disponible en algunos modelos con Wi-Fi.

La aplicación **LG ThinQ** le permite comunicarse con el equipo mediante un teléfono inteligente.

## Características de la aplicación LG ThinQ

### Características comunes

Comuníquese con el equipo desde un teléfono inteligente usando la aplicación **LG ThinQ**.

- **Smart Diagnosis**

- Si experimenta un problema mientras usa la aplicación, la función Smart Diagnosis lo ayudará a diagnosticar el problema.

### Características adicionales

Hay más características disponibles si su equipo está conectado al Wi-Fi.

- Configuración

- Le permite configurar varias opciones en el equipo y la aplicación.

### NOTA

- En los siguientes casos, debe actualizar la información de la red para cada electrodoméstico en la aplicación **LG ThinQ** bajo **Tarjetas del dispositivo > Configuraciones > Cambiar red**.
  - el router inalámbrico ha sido cambiado
  - la contraseña del router inalámbrico ha sido cambiada
  - el proveedor de servicio de internet ha sido cambiado
- La aplicación está sujeta a cambios a fin de mejorar el equipo sin previo aviso a los usuarios.
- Algunas características pueden variar según el modelo.

## Instalación de la aplicación LG ThinQ y conexión de un equipo LG

### Modelos con código QR

Escanee el código QR adjunto al producto utilizando la cámara o una aplicación lectora de códigos QR de su teléfono inteligente.

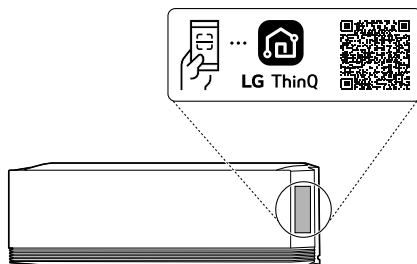

### Modelos sin código QR

- 1 Busque y instale la aplicación **LG ThinQ** desde Google Play Store o Apple App Store en un teléfono inteligente.
- 2 Ejecute la aplicación **LG ThinQ** e inicie sesión con su cuenta existente o cree una cuenta LG para iniciar sesión.
- 3 Toque el botón agregar (+) en la aplicación **LG ThinQ** para conectar su equipo LG. Siga las instrucciones de la aplicación para finalizar el proceso.

### NOTA

- Para verificar la conexión Wi-Fi, revise que el indicador Wi-Fi en el panel de control esté encendido.

## NOTA

- El equipo funciona únicamente con redes wifi de 2,4 GHz. Consulte a su proveedor de servicios de Internet o consulte el manual del enrutador inalámbrico para verificar la frecuencia de su red.
- **LG ThinQ** no es responsable de ningún problema de conexión de red ni de errores, fallas o anomalías que esta cause.
- El entorno inalámbrico circundante puede hacer que el servicio de red inalámbrica se ejecute lentamente.
- Si el equipo está demasiado lejos del enrutador inalámbrico, la señal se debilita. En este caso, la conexión podría tomar más tiempo o la instalación podría fallar.
- Si el equipo no logra conectarse a la red wifi, es posible que se encuentre muy lejos del enrutador. Compre un repetidor wifi (extensión de alcance) para mejorar la intensidad de la señal wifi.
- Es posible que la conexión de red no funcione adecuadamente debido al servicio del proveedor de Internet.
- Es posible que la conexión wifi no se establezca o se interrumpa debido al entorno de la red doméstica
- El equipo no se puede conectar debido a problemas en la transmisión de la señal inalámbrica. Desenchufe el equipo y espere aproximadamente un minuto antes de intentarlo de nuevo.
- Si el cortafuegos de su enrutador inalámbrico está activado, desactívelo o añada una excepción a este.
- El nombre de la red inalámbrica (SSID) debe ser una combinación de letras y números (no utilice caracteres especiales).
- La interfaz de usuario (IU) del teléfono inteligente puede variar según el sistema operativo (OS) del teléfono y del fabricante.
- Es posible que no logre configurar la red si el protocolo de seguridad del enrutador está configurado en **WEP**. Cambie este protocolo por otro (se recomienda **WPA2**) y conecte el producto de nuevo.

## Detección de apertura de ventana (En algunos modelos/ LG ThinQ)

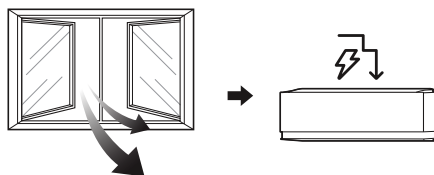

Cuando se abre una ventana o entra aire exterior, se puede detectar el cambio de temperatura y se activa el modo de **Control de energía activo**.

Para usar la función de **Detección de apertura de ventana** o configurar la **Hora de apagado de Control activo de energía**, conecte el equipo a la aplicación **LG ThinQ**.

- Si se abre una ventana, aparecen 80, 60 o 40 en la pantalla de la unidad interior.

## NOTA

- La función de **Detección de ventanas abiertas** se puede utilizar con los modo **Refrigeración**.
- La función de **Detección de apertura de ventana** se cancela en las siguientes situaciones.
  - Si el equipo reconoce que la ventana está cerrada
  - Si se ha sobrepasado la **Hora de apagado de Control activo de energía**
  - Si se cambia el modo de funcionamiento
- La función de **Detección de apertura de ventana** no funciona en los siguientes casos.
  - Si la operación de **Refrigeración** se ejecuta demasiado pronto después de encender el equipo
  - Si la diferencia de temperatura entre el interior y el exterior no es grande
  - Si no hay ventilación suficiente a través de las ventanas
- Cuando se conecta a la unidad Multi Exterior, estas funciones podrían no estar disponibles.

## Aire suave (En algunos modelos/LG ThinQ)

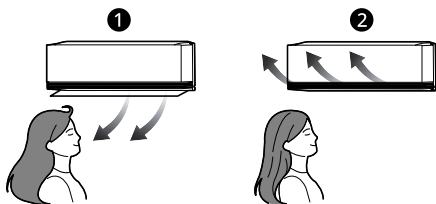

1 Normal

2 Aire suave

Esta función dirige un flujo de aire suave hacia arriba para mantenerle fresco sin sentir una corriente de aire.

Con la aplicación **LG ThinQ**, puede hacer un ajuste fino de la temperatura y la potencia del flujo de aire.

Se muestra en la unidad interior.

### NOTA

- Cuando la función **Aire suave** se activa, la temperatura del aire saliente del equipo cambia y el flujo de aire se dirige hacia arriba.
- La función **Aire suave** puede ser usada con los modos **Refrigeración** y **Ventilador**.
- La temperatura podría no aumentar ni disminuir dependiendo de las temperaturas interiores o exteriores.

## Limpieza del intercambiador (En algunos modelos/LG ThinQ)

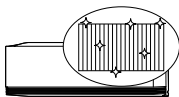

Al congelar y descongelar repetidamente el intercambiador de calor del aire acondicionado, los contaminantes como el polvo se eliminan por lavado y el equipo se mantiene limpio.

FC aparece en la pantalla de la unidad interior y se muestra el progreso de limpieza de □ a 99.

### NOTA

- La función **Limpieza del intercambiador** finalizará después de que el equipo se seque.
- Si la humedad de la habitación es alta cuando la función **Limpieza del intercambiador** está en funcionamiento, el área cerca de la unidad interior podría empañarse.
- La función **Limpieza del intercambiador** puede usarse en interiores de 21°C a 32°C y en exteriores de 21°C a 37°C. Como la función **Limpieza del intercambiador** de calor es una función de administración de higiene y no una función de refrigeración, las condiciones de uso son diferentes de la temperatura de garantía de refrigeración del dispositivo.
- Si la función **Limpieza del intercambiador** se hace funcionar a una temperatura fuera del rango permitido, las alarmas de la aplicación **LG ThinQ** y la función no funcionan.
  - El código de la imagen inferior se mostrará en algunas unidades de interior.



- La función **Limpieza del intercambiador** está disponible incluso cuando el equipo está en funcionamiento.
- Si presiona el botón **Encendido** en el equipo o en el control remoto durante la **Limpieza del intercambiador**, se desactivará la función de **Limpieza del intercambiador**.
- Durante la **Limpieza del intercambiador**, podría oírse un ruido de "tic-tic-" o "tac-tac" conforme el equipo se expande o contrae.
- Después de la **Limpieza del intercambiador**, el equipo se apagará automáticamente. Cuando se vuelve a encender, funcionará en el modo **Refrigeración**.
- Si está configurada la función **Temporizador**, la función **Limpieza del intercambiador** podría no funcionar correctamente.

**NOTA**

- El aire frío se expulsa por la salida cuando se activa la función **Limpieza del intercambiador**.

## Limpieza total (En algunos modelos/LG ThinQ)

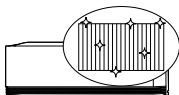

Al congelar y descongelar repetidamente el intercambiador de calor del aire acondicionado, los contaminantes como el polvo se eliminan por lavado y el equipo se mantiene limpio.

Después de la limpieza, reduce la humedad dentro de la unidad interior.

En algunas unidades interiores, **R<sub>L</sub>** aparece en la pantalla de la unidad interior.

**NOTA**

- La función **Limpieza total** finalizará después de que el equipo se haya secado.
- Si la humedad en la habitación es alta cuando está funcionando la función **Limpieza total**, el área cercana a la unidad interior podría empañarse.
- La función **Limpieza total** puede usarse en interiores de 21°C a 32°C y en exteriores de 21°C a 37°C. Como la función **Limpieza total** es una función de administración de higiene y no una función de refrigeración, las condiciones de uso son diferentes de la temperatura de garantía de refrigeración del equipo.
- Si la función **Limpieza total** se hace funcionar a una temperatura fuera del rango permitido, las alarmas de la aplicación **LG ThinQ** y la función no funcionan.
- La función **Limpieza total** está disponible incluso cuando el equipo está en funcionamiento.

- Si presiona el botón  en el equipo o en el control remoto durante la **Limpieza total**, la función **Limpieza total** se desactiva.
- Durante la **Limpieza total**, se puede escuchar un ruido de "tic-tic-" o "tac-tac" a medida que el equipo se expande o contrae.
- Después de la **Limpieza total**, el equipo se apagará automáticamente. Cuando se vuelva a encender, funcionará en modo **Refrigeración**.
- Si está configurada la función **Temporizador**, la función **Limpieza total** podría no funcionar correctamente.
- El aire frío se expulsa por la salida cuando se activa la función **Limpieza total**.

## AI kW Manager (En algunos modelos/LG ThinQ)

El consumo de energía del aire acondicionado se puede ajustar automáticamente con base a un horario y consumo de energía objetivo establecido por el usuario.

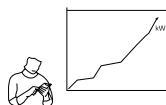

**E<sub>W</sub>** aparece en la pantalla de la unidad interior en algunos modelos.

**NOTA**

- Cuando se usa la función **AI kW Manager**, la salida de refrigeración podría reducirse, dependiendo de la cantidad de potencia objetivo restante.
- Cuando el consumo de electricidad objetivo se excede, la función **AI kW Manager** se desactiva.
- El uso de energía mostrado a través de la aplicación **LG ThinQ** podría diferir del uso de energía real mostrado en la factura de su compañía eléctrica.
- La información de consumo de energía podría variar dependiendo del aparato.
- El consumo de energía podría diferir de los resultados medidos utilizando otros dispositivos de medición.

- El consumo de energía medido podría variar dependiendo del ambiente en el que el dispositivo se instale.
- El consumo de energía medido podría variar dependiendo del ambiente de uso o el método de uso del electrodoméstico.
- Cuando se ajusta el tiempo de uso, el aparato no se enciende ni apaga automáticamente.
- Incluso durante la operación de la función **AI kW Manager**, se refleja primeramente la función establecida con el control remoto.
- El uso real podría ser diferente.

## Descanso+ (En algunos modelos/LG ThinQ)



Utilícelo antes de dormir. El equipo aprenderá y ajustará automáticamente la temperatura y la velocidad del ventilador para crear un ambiente de descanso incluso más personalizado.

### NOTA

- Esta función se puede configurar cuando el equipo está encendido.
- Esta función está disponible en el modo **Refrigeración**.
- Cuando se conecta a la unidad Multi Exterior, estas funciones podrían no estar disponibles.

## Regulación Telecom

La operación de este equipo está sujeta a las siguientes dos condiciones:

(1) es posible que este equipo o dispositivo no cause interferencia perjudicial y

(2) este equipo o dispositivo debe aceptar cualquier interferencia, incluyendo la que pueda causar su operación no deseada.

## Software de Código Abierto

Para obtener el código fuente bajo GPL, LGPL, MPL y otras licencias de código abierto que tienen la obligación de divulgar el código fuente, que está contenido en este producto, y para acceder a todos los términos de la licencia, avisos sobre derechos de autor y otros documentos relevantes, favor de visitar <https://opensource.lge.com>.

LG Electronics también le proporcionará el código abierto en un CD-ROM por un costo que cubra los gastos de dicha distribución (como el costo del medio, del envío y de la manipulación) una vez realizado el pedido por correo electrónico a la dirección [opensource@lge.com](mailto:opensource@lge.com).

Esta oferta es válida para cualquier persona que reciba esta información por un período de tres años luego de nuestro último envío de este producto.

## Diagnóstico mediante LG ThinQ

Utilice esta función para diagnosticar y resolver problemas con su equipo.

### NOTA

- Por motivos que no pueden atribuirse a la negligencia de LGE, es posible que el servicio no funcione debido a factores externos, como la falta de una red wifi disponible, la desconexión de la red wifi, las políticas locales de la tienda de aplicaciones o la falta de disponibilidad de la aplicación, entre otros.
- La función podría estar sujeta a cambios sin previo aviso y podría tener una forma diferente según su ubicación.

## Uso de LG ThinQ para diagnosticar problemas

Si experimenta un problema con su equipo con wifi, puede transmitir datos para la resolución de

problemas a un teléfono inteligente con la aplicación **LG ThinQ**.

- Ejecute la aplicación **LG ThinQ** y seleccione la función **Smart Diagnosis** en el menú. Siga las instrucciones de la aplicación **LG ThinQ**.

# MANTENIMIENTO

## Limpieza

### ⚠ ADVERTENCIA

- Antes de limpiar el producto o darle mantenimiento, desconecte el suministro eléctrico y espere hasta que el ventilador se detenga.

## Intervalo de limpieza

### Limpieza del equipo

Si el equipo no se va a usar durante un período prolongado, séquelo para mantenerlo en buen estado. Límpielo periódicamente para mantener un rendimiento óptimo y evitar averías.

- Seque el equipo en el modo **Ventilador** durante tres o cuatro horas y desconéctelo del suministro eléctrico. El equipo podría sufrir daños internos si queda humedad en los componentes.
- Antes de volver a usar el aparato, seque los componentes internos del aparato en el modo **Ventilador** durante 3 o 4 horas. Esto ayudará a reducir el olor que genera la humedad.

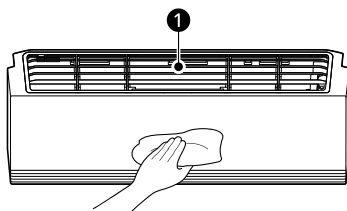

- ① Filtro de aire

### NOTA

- La función puede variar según el tipo de modelo.

Tipo	Descripción	Intervalo
Unidad interior	Limpie la superficie de la unidad interior con un paño suave y seco.	Regularmente
	Solicite a un profesional que limpie la bandeja de drenaje de condensado.	Una vez al año
	Solicite a un profesional que limpie el tubo de drenaje de condensado.	Cada cuatro meses
	Cambie las pilas del control remoto inalámbrico.	Una vez al año

## 38 MANTENIMIENTO

---

<b>Tipo</b>	<b>Descripción</b>	<b>Intervalo</b>
Unidad exterior	Solicite a un profesional que limpie el serpentín del intercambiador de calor y las rejillas del panel (consulte al técnico).	Una vez al año
	Solicite a un profesional que limpie el ventilador.	Una vez al año
	Solicite a un profesional que limpie la bandeja de drenaje de condensado.	Una vez al año
	Solicite a un profesional que verifique que todo el ventilador esté bien ajustado.	Una vez al año
	Limpie los componentes eléctricos con aire comprimido.	Una vez al año

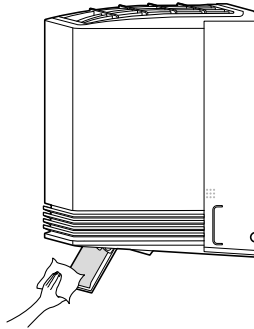

## Limpeza del deflector de aire

- 1 Apague el equipo.
- 2 Mantenga presionado el botón  durante unos 3 segundos, para abrir el deflector de aire para limpiarlo con facilidad.
- 3 Limpie el deflector de aire con un paño suave y seco.



- 4 Mantenga presionado el botón  durante unos 3 segundos, para cerrar el deflector de aire.

### NOTA

- Cuando presione el botón  mientras esta función está activada, no se puede encender el equipo.
  - Si presiona el botón  repetidamente, puede activar el aparato.

## Limpeza del filtro y otras piezas

Tipo	Descripción	Intervalo
Filtro de aire	Limpie el filtro con una aspiradora o lávelo a mano.	Dos semanas
Filtro Alergia	Limpie con una aspiradora o cepillo.	Cada seis meses
Ionizador (en algunos modelos)	Limpie el polvo con un hisopo de algodón seco.	Cada seis meses

### NOTA

- No utilice agua a una temperatura superior a 40 °C para limpiar los filtros. Puede causar deformación y decoloración.
- No utilice sustancias volátiles para limpiar los filtros. Pueden dañar la superficie del aparato.

---

### **NOTA**

- No limpie el filtro de alérgenos con agua, ya que podría dañarse el filtro (en algunos modelos).
-

## Uso de la función Secado automático

En los modos **Refrigeración** y **Deshumidificación**, se genera humedad dentro de la unidad interior. Puede reducir esa humedad.

- 1 Encienda el equipo.
- 2 Mantenga presionado el botón **AI Air** durante unos 3 segundos.

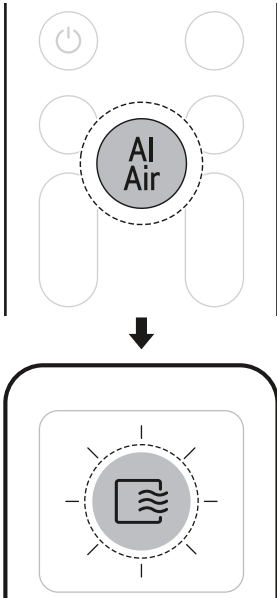

### NOTA

- La función **Secado automático** se configuró cuando compró el equipo. Si no desea utilizar esta función, desactívela.
- El tiempo de **Secado automático** se configura automáticamente según las condiciones de uso del equipo, y el estado de progreso se muestra como los minutos restantes en la pantalla de la unidad interior.
  - El tiempo de **Secado automático** es de hasta 20 minutos.
- Las condiciones de secado dentro del equipo podrían ser diferentes según la temperatura o la humedad del aire interior.

- Para secar el interior del equipo con la máxima eficacia, opere el equipo en modo **Ventilador** durante más de 1 hora.
- Una vez que se establece la función **Secado automático**, permanece habilitada hasta que se apaga.
- Si el dispositivo no se usará por un período prolongado, ejecute el modo **Ventilador** por más de 1 hora para secar por completo el interior del dispositivo antes de almacenarlo.
- La función de **Secado automático** se puede configurar aunque el equipo no esté en funcionamiento.

## Limpieza del intercambiador (en algunos modelos)

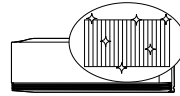

Al congelar y descongelar repetidamente el intercambiador de calor del aire acondicionado, los contaminantes como el polvo se eliminan por lavado y el equipo se mantiene limpio.

FC aparece en la pantalla de la unidad interior y se muestra el progreso de limpieza de □ a 99.

- 1 Encienda el equipo.
- 2 Mantenga presionado el botón **Oscilación izquierda-derecha** durante unos 3 segundos,

para configurar el función Limpieza del intercambiador.

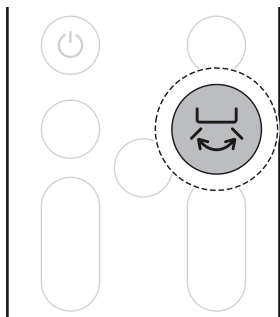

- Durante la **Limpieza del intercambiador**, podría oírse un ruido de “tic-tic-” o “tac-tac” conforme el equipo se expande o contrae.
- Después de la **Limpieza del intercambiador**, el equipo se apagará automáticamente. Cuando se vuelve a encender, funcionará en el modo **Refrigeración**.
- Si está configurada la función **Temporizador**, la función **Limpieza del intercambiador** podría no funcionar correctamente.
- El aire frío se expulsa por la salida cuando se activa la función **Limpieza del intercambiador**.

### NOTA

- La función **Limpieza del intercambiador** finalizará después de que el equipo se seque.
- Si la humedad de la habitación es alta cuando la función **Limpieza del intercambiador** está en funcionamiento, el área cerca de la unidad interior podría empañarse.
- La función **Limpieza del intercambiador** puede usarse en interiores de 21°C a 32°C y en exteriores de 21°C a 37°C. Como la función **Limpieza del intercambiador** de calor es una función de administración de higiene y no una función de refrigeración, las condiciones de uso son diferentes de la temperatura de garantía de refrigeración del dispositivo.
- Si la función **Limpieza del intercambiador** se hace funcionar a una temperatura fuera del rango permitido, un pitido suena 5 veces y la función no funcionará.
  - El código de la imagen inferior se mostrará en algunas unidades de interior.



- La función **Limpieza del intercambiador** está disponible incluso cuando el equipo está en funcionamiento.
- Si presiona el botón **Encendido** en el equipo o en el control remoto durante la **Limpieza del intercambiador**, se desactivará la función de **Limpieza del intercambiador**.

## Extracción y sustitución del filtro de aire

### NOTA

- No doble el filtro de aire, ya que se puede romper.
- Monte el filtro de aire correctamente para evitar el ingreso de polvo u otras sustancias al equipo.
- La cantidad de ganchos y su ubicación puede variar según el modelo del electrodoméstico.

- 1 Interrumpa el suministro eléctrico del electrodoméstico.
- 2 Busque las perillas del filtro de aire en la parte frontal superior del equipo.

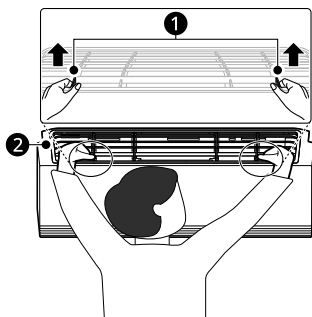

- ① Perillas
- ② Filtro de aire

- 3 Tire las perillas ligeramente hacia arriba y, luego, levante el filtro completo para quitarlo.

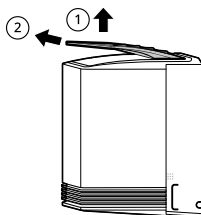

- 4 Inserte los ganchos del filtro de aire en las ranuras de la parte posterior del panel frontal.

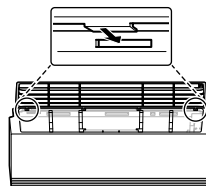

- 5 Empuje los ganchos hasta que encajen en su lugar.

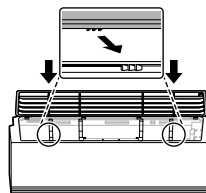

- 6 Para asegurarse de que el filtro esté instalado correctamente, presione a lo largo de todo su contorno frontal.

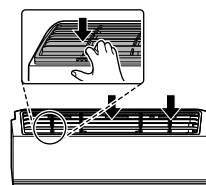

## Limpieza del filtro de aire

Limpie el filtro de aire una vez cada 2 semanas, o más, si fuera necesario.

- 1 Retire el filtro de aire del equipo.

- 2** Limpie el filtro de aire con una aspiradora o lávelo con agua tibia y detergente neutro.

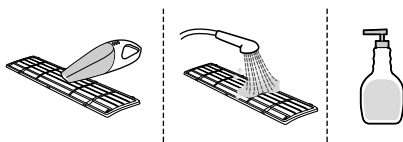

- 3** Deje secar el filtro a la sombra.

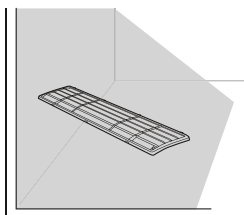

### NOTA

- No haga funcionar el equipo sin el filtro en su lugar.

## Limpieza del filtro de alérgenos (en algunos modelos)

### NOTA

- La cantidad de piezas y su ubicación puede variar según el modelo del equipo.
- Las características también pueden variar según el tipo de modelo.

- 1** Interrumpa el suministro eléctrico del electrodoméstico.
- 2** Retire el filtro de aire de la unidad interior.

- 3** Retire el filtro de alérgenos de la unidad interior.

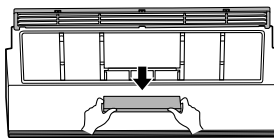

- 4** Limpie el filtro usando una aspiradora.
- No lave el filtro de alérgenos con agua.

- 5** Inserte el filtro de alérgenos.

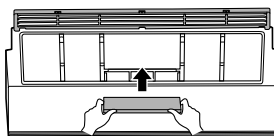

- 6** Monte el filtro de aire.

- 7** Revise el lado de la cubierta frontal para asegurarse de que el filtro de aire está montado correctamente.

## Limpieza del ionizador (en algunos modelos)

- 1** Apague el equipo.
- 2** Mantenga presionado el botón **Arriba-Abajo Swing** durante unos 3 segundos, para abiertas el deflector de aire.

- 3 Limpie el ionizador utilizando un hisopo de algodón seco.

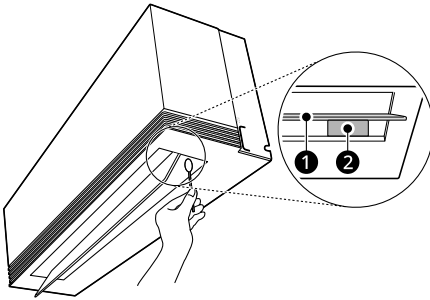

- ① Deflector de aire
- ② Ionizador

- 4 Mantenga presionado el botón **Arriba-Abajo Swing** durante unos 3 segundos, para cerrar el deflector de aire.

## NOTA

- Cuando presione el botón **Encendido** mientras esta función está activada, no se puede encender el equipo.
- Si presiona el botón **Encendido** repetidamente, puede activar el aparato.

# SOLUCIÓN DE PROBLEMAS

## Antes de solicitar asistencia técnica

Compruebe lo siguiente antes de ponerse en contacto con el centro de asistencia técnica. Si el problema persiste, póngase en contacto con el centro de asistencia técnica local.

### NOTA

- En función del modelo, es posible que algunas funciones no estén disponibles.

## Función de autodiagnóstico

Este aparato tiene una función de **autodiagnóstico** incorporada. Si se produce un error, la luz de la unidad interior emitirá un parpadeo en intervalos de 2 segundos. Si esto ocurre, contacte a su distribuidor o centro de asistencia técnica local.

## Funcionamiento

Síntomas	Causa posible y solución
<b>El equipo no funciona normalmente.</b>	<b>El equipo despidе olor a quemado y hace ruidos extraños.</b> <ul style="list-style-type: none"> <li>• Apague el equipo, desenchúfelo o interrumpa el suministro eléctrico y póngase en contacto con el centro de asistencia técnica.</li> </ul>
	<b>Sale agua de la unidad interior, aunque no hay mucha humedad.</b> <ul style="list-style-type: none"> <li>• Apague el equipo, desenchúfelo o interrumpa el suministro eléctrico y póngase en contacto con el centro de asistencia técnica.</li> </ul>
	<b>El cable de suministro eléctrico está dañado o se calienta mucho.</b> <ul style="list-style-type: none"> <li>• Apague el equipo, desenchúfelo o interrumpa el suministro eléctrico y póngase en contacto con el centro de asistencia técnica.</li> </ul>
	<b>Un interruptor, un disyuntor (diferencial o térmico) o un fusible no funcionan correctamente.</b> <ul style="list-style-type: none"> <li>• Apague el equipo, desenchúfelo o interrumpa el suministro eléctrico y póngase en contacto con el centro de asistencia técnica.</li> </ul>
	<b>El autodiagnóstico del equipo genera un código de error.</b> <ul style="list-style-type: none"> <li>• Apague el equipo, desenchúfelo o interrumpa el suministro eléctrico y póngase en contacto con el centro de asistencia técnica.</li> </ul>
<b>No se puede ajustar la velocidad del ventilador.</b>	<b>Se selecciona el modo Chorro.</b> <ul style="list-style-type: none"> <li>• En algunos modos de funcionamiento, no se puede ajustar la velocidad del ventilador. Seleccione un modo de funcionamiento que permita hacerlo.</li> </ul>

Síntomas	Causa posible y solución
<p><b>No se puede ajustar la temperatura.</b></p>	<p><b>Está seleccionado el modo Ventilador o el modo Alta potencia.</b></p> <ul style="list-style-type: none"> <li>• En algunos modos de funcionamiento, no se puede ajustar la temperatura. Seleccione un modo de funcionamiento que permita hacerlo.</li> </ul>
<p><b>El equipo se detiene durante el funcionamiento.</b></p>	<p><b>El equipo se apaga repentinamente.</b></p> <ul style="list-style-type: none"> <li>• Es posible que se haya agotado el tiempo de la función <b>Temporizador de apagado</b> y por eso se apaga el equipo. Revise la configuración del temporizador.</li> </ul>
	<p><b>Hubo un corte en el suministro eléctrico durante el funcionamiento.</b></p> <ul style="list-style-type: none"> <li>• Espere a que regrese el suministro eléctrico. Si la función <b>Reinicio automático</b> está activada, el equipo reanudará la última actividad varios minutos después de que se restablezca el suministro eléctrico.</li> </ul>
<p><b>El equipo no funciona.</b></p>	<p><b>El equipo está desenchufado.</b></p> <ul style="list-style-type: none"> <li>• Chequee si el cable de suministro eléctrico está enchufado al tomacorriente o los aisladores de alimentación están encendidos.</li> </ul>
	<p><b>Se quemó un fusible o el suministro eléctrico está bloqueado.</b></p> <ul style="list-style-type: none"> <li>• Reemplace el fusible o revise si se ha activado el disyuntor.</li> </ul>
	<p><b>Hubo un corte en el suministro eléctrico.</b></p> <ul style="list-style-type: none"> <li>• Apague el equipo si se corta el suministro eléctrico.</li> <li>• Cuando se restablezca el suministro eléctrico, espere tres minutos y, luego, encienda el equipo.</li> </ul>
	<p><b>La tensión es demasiado baja o demasiado alta.</b></p> <ul style="list-style-type: none"> <li>• Revise si se ha activado el disyuntor.</li> </ul>
	<p><b>El equipo se apagó automáticamente a una hora preestablecida.</b></p> <ul style="list-style-type: none"> <li>• Encienda el equipo.</li> </ul>
	<p><b>Las pilas del control remoto inalámbrico no están colocadas en la orientación correcta.</b></p> <ul style="list-style-type: none"> <li>• Verifique que las pilas estén bien colocadas en el control remoto inalámbrico.</li> <li>• Si las pilas están colocadas correctamente y el equipo sigue sin funcionar, reemplace las pilas e inténtelo de nuevo.</li> </ul>
<p><b>El equipo no expulsa aire frío.</b></p>	<p><b>El aire no circula correctamente.</b></p> <ul style="list-style-type: none"> <li>• Compruebe que no haya cortinas, persianas ni muebles que bloqueen el frente del equipo.</li> </ul>
	<p><b>El filtro de aire está sucio.</b></p> <ul style="list-style-type: none"> <li>• Limpie el filtro de aire una vez cada dos semanas.</li> <li>• Consulte la sección "<b>Limpieza del filtro de aire</b>" para obtener más información.</li> </ul>

Síntomas	Causa posible y solución
El equipo no expulsa aire frío.	<b>La temperatura del ambiente es demasiado elevada.</b> <ul style="list-style-type: none"> <li>En verano, enfriar todo el ambiente puede llevar tiempo. En este caso, seleccione el modo <b>Alta potencia</b> para enfriar el ambiente rápidamente.</li> </ul>
	<b>El aire frío se escapa de la habitación.</b> <ul style="list-style-type: none"> <li>Compruebe que no se escape aire frío por los puntos de ventilación de la habitación.</li> </ul>
	<b>La temperatura objetivo es mayor que la temperatura actual.</b> <ul style="list-style-type: none"> <li>Ajuste la temperatura objetivo a un valor menor que la temperatura actual.</li> </ul>
	<b>Hay una fuente de calor cercana.</b> <ul style="list-style-type: none"> <li>Evite usar equipos que generen calor, como hornos eléctricos o anafes de gas, mientras el aire acondicionado está funcionando.</li> </ul>
	<b>Se seleccionó el modo Ventilador.</b> <ul style="list-style-type: none"> <li>En el modo <b>Ventilador</b>, el equipo sopla aire sin enfriar ni calentar el aire del ambiente.</li> <li>Cambie el modo de funcionamiento al modo de refrigeración.</li> </ul>
	<b>La temperatura exterior es demasiado alta.</b> <ul style="list-style-type: none"> <li>Es posible que el efecto de refrigeración no sea suficiente.</li> </ul>

## Rendimiento

Síntomas	Causa posible y solución
La unidad interior funciona, aunque el equipo se apagó.	<b>Se está usando la función de Secado automático.</b> <ul style="list-style-type: none"> <li>Deje que la función de <b>Secado automático</b> haga su trabajo, ya que reduce la humedad restante dentro de la unidad interior. Si no quiere ejecutar esta función, puede apagar la unidad interior.</li> </ul>
Sale rocío por la salida de aire de la unidad interior.	<b>El aire frío del equipo genera rocío.</b> <ul style="list-style-type: none"> <li>Este fenómeno se detendrá cuando la temperatura del ambiente disminuya.</li> </ul>
Sale agua de la unidad exterior.	<b>En el modo de calefacción, es normal que gotee el agua que se condensa en el intercambiador de calor.</b> <ul style="list-style-type: none"> <li>Esto requiere que una manguera de drenaje se instale debajo de la base del colector. Contacte al instalador.</li> </ul>

Síntomas	Causa posible y solución
Hay ruido o vibración.	<p>Se oye un chasquido cuando el equipo se enciende o se detiene debido al movimiento de la válvula de inversión.</p> <p><b>Crujido:</b> las piezas de plástico de la unidad interior pueden crujir cuando se expanden o contraen debido a los cambios repentinos de temperatura.</p> <p><b>Sonido de flujo o soplido:</b> este es el ruido que hace el refrigerante cuando circula por el equipo.</p> <ul style="list-style-type: none"> <li>Es normal que el equipo haga ruido durante el funcionamiento o después. No es una señal de que haya un problema.</li> </ul>
La unidad interior despidе mal olor.	<p><b>La unidad interior puede absorber olores (como el humo del cigarrillo) y expulsarlos con el aire que sale.</b></p> <ul style="list-style-type: none"> <li>Si el olor no desaparece, deberá lavar el filtro. Si esto no funciona, póngase en contacto con el centro de asistencia técnica para limpiar el intercambiador de calor.</li> </ul>

## Wifi

Síntomas	Causa posible y solución
El aparato y el teléfono inteligente no están conectados a la red Wi-Fi.	<p><b>La contraseña para la red wifi a la que se está intentando conectar es incorrecta.</b></p> <ul style="list-style-type: none"> <li>Busque la red wifi conectada a su teléfono inteligente y elimínela. Luego, registre su equipo en <b>LG ThinQ</b>.</li> </ul>
	<p><b>Los datos móviles en su teléfono inteligente están activados.</b></p> <ul style="list-style-type: none"> <li>Desactive los <b>Datos móviles</b> en su teléfono inteligente y registre el equipo con la red wifi.</li> </ul>
	<p><b>El nombre de la red inalámbrica (SSID) se ha configurado incorrectamente.</b></p> <ul style="list-style-type: none"> <li>El nombre de la red inalámbrica (SSID) debe ser una combinación de letras y números (no utilice caracteres especiales).</li> </ul>
	<p><b>La frecuencia del enrutador no es de 2,4 GHz.</b></p> <ul style="list-style-type: none"> <li>Solo se admite una frecuencia de enrutador de 2,4 GHz. Configure el enrutador inalámbrico a 2,4 GHz y conecte el equipo a este. Para verificar la frecuencia del enrutador, consulte a su proveedor de servicios de Internet o el fabricante del enrutador.</li> </ul>
	<p><b>La distancia entre el enrutador y el equipo es muy grande.</b></p> <ul style="list-style-type: none"> <li>Si la distancia entre el equipo y el enrutador es muy grande, la señal puede ser débil y es posible que la conexión no se configure correctamente. Reubique el enrutador de manera que esté más cerca del equipo.</li> </ul>

# ANEXOS

## Información

### Especificaciones

Modelo	Voltaje	Frecuencia	Refrigeración	
			Potencia	Corriente
VR182CB NVM0, USM0	220 V ~	50/60 Hz	NOR. 1 520 W MAX. 1 760 W	NOR. 6,82 A MAX. 7,80 A
VR242CB NVM0, USM0	220 V ~	50/60 Hz	NOR. 1 940 W MAX. 2 200 W	NOR. 8,60 A MAX. 9,80 A

# Notas



LG Electronics México, S.A. de C.V.  
Av. Sor Juana Inés de la Cruz 555,  
Col. San Lorenzo Industrial Tlalnepantla,  
Estado de México, C.P. 54033  
SIN COSTO : 55-5321-1919  
Página web <http://www.lg.com/mx>

**NOM**