

MANUEL D'INSTALLATION ET D'UTILISATION

CLIMATISEUR

Veuillez lire ce manuel dans son intégralité avant d'installer le climatiseur.
L'installation doit être effectuée conformément aux normes électriques nationales
par un personnel agréé uniquement.
Après avoir lu ce manuel attentivement, conservez-le pour pouvoir vous y reporter
ultérieurement.

Le présent manuel est la version simplifiée du manuel original.
Vous pouvez obtenir le manuel original sur site Internet.

www.lghvac.com
www.lg.com

DÉSIGNATION DU MODÈLE

Émissions acoustiques dans l'air

La pression acoustique pondérée A émise par cet appareil est inférieure à 70 dB.

** Le niveau sonore peut varier en fonction du site.

Les chiffres indiqués correspondent à un niveau d'émission et ne désignent pas nécessairement des niveaux de travail en toute sécurité.

Bien qu'il existe une corrélation entre les niveaux d'émission et d'exposition, il n'est pas possible de s'en servir de façon fiable pour déterminer si des précautions supplémentaires sont requises.

Les facteurs ayant une influence sur le niveau réel d'exposition des travailleurs incluent les caractéristiques de la pièce de travail et les autres sources de bruit, c'est-à-dire le nombre d'équipements et d'autres processus adjacents, ainsi que la durée pendant laquelle un travailleur est exposé au bruit. De plus, le niveau d'exposition admis peut varier d'un pays à l'autre.

Ces informations permettront néanmoins à l'utilisateur de mieux évaluer le danger et le risque.

Limite de concentration

La limite de concentration est la limite de concentration du gaz fréon au cours de laquelle des mesures peuvent être prises immédiatement sans risque pour le corps humain, même en cas de fuites dans l'air. L'unité de limite de concentration doit être décrite en lbs/ft³ (kg/m³) (le poids du gaz fréon par unité de volume d'air) pour faciliter les calculs.

Limite de concentration:
0,028 lbs/ft³ (0,44 kg/m³) (R410A)

$$\begin{array}{l} \text{Concentration} \\ \text{du réfrigérant} \\ \text{(lbs/ft}^3\text{) (kg/m}^3\text{)} \end{array} = \frac{\text{Quantité totale de réfrigérant pour un} \\ \text{réapprovisionnement (lbs) (kg)}}{\text{Capacité de la plus petite pièce où} \\ \text{l'unité intérieure est installée (ft}^3\text{) (m}^3\text{)}}$$

CONSIGNES DE SÉCURITÉ

Les consignes de sécurité suivantes visent à prévenir tout risque ou dommage imprévu découlant d'une utilisation dangereuse ou incorrecte de l'appareil. Les consignes sont réparties selon les catégories (« AVERTISSEMENT » et « ATTENTION ») décrites ci-dessous.



Ce symbole est utilisé pour indiquer les éléments et les actions susceptibles de causer des risques. Veuillez à lire attentivement les sections avec ce signe et suivez les instructions afin d'éviter des risques.



AVERTISSEMENT

Ce signe indique que le non-respect des consignes peut provoquer des blessures graves ou la mort.



MISE EN GARDE

Ceci indique que le non-respect des instructions peut causer de légères blessures ou endommager l'appareil.

AVERTISSEMENT

- Toute installation ou réparation effectuée par des personnes non qualifiées peut présenter un danger pour vous-même et pour autrui.
- L'installation doit être effectuée conformément au code électrique national par un personnel agréé et qualifié uniquement.
- Les informations figurant dans ce manuel s'adressent à des techniciens qualifiés, familiarisés avec les procédures de sécurité et équipés des outils et instruments de test appropriés.
- Le non-respect des instructions de ce manuel peut entraîner un dysfonctionnement des équipements, des préjudices matériels, des blessures et/ou la mort.

Installation

- N'utilisez pas un disjoncteur défectueux ou de capacité insuffisante. Utilisez un disjoncteur ou un fusible de puissance adéquate. À défaut, il existe un risque d'incendie ou de décharge électrique.
- Pour l'installation électrique, contactez votre revendeur, un électricien qualifié ou un centre de service après-vente agréé. N'essayez pas de démonter ou de réparer le climatiseur vous-même. À défaut, il existe un risque d'incendie ou de décharge électrique.
- Raccordez toujours le climatiseur à la terre conformément au schéma électrique. Ne raccordez pas la ligne de terre à un tuyau de gaz, une conduite d'eau, un paratonnerre ou une ligne de terre pour le téléphone. À défaut, il existe un risque d'incendie ou de décharge électrique.
- Installez fermement le panneau et le couvercle du boîtier de commande. Il existe un risque d'incendie ou de décharge électrique dû à la poussière, l'eau, etc.
- Utilisez un disjoncteur ou un fusible de puissance adéquate. À défaut, il existe un risque d'incendie ou de décharge électrique.
- N'étendez pas ou ne modifiez pas le cordon d'alimentation. Si le cordon d'alimentation présente des éraflures, n'a plus de gaine ou est abîmé, il convient de le remplacer. À défaut, il existe un risque d'incendie ou de décharge électrique.
- Pour l'installation, le démontage ou la réinstallation, contactez le revendeur ou un centre de service après-vente agréé. Il existe un risque d'incendie, de décharge électrique, d'explosion ou de blessure.
- N'installez pas le climatiseur sur un support défectueux. Assurez-vous que l'emplacement d'installation ne se déformera pas avec le temps. Le climatiseur risquerait de tomber.
- N'installez jamais l'unité extérieure sur une surface instable ou à un endroit duquel elle pourrait tomber. En cas de chute, l'unité extérieure pourrait provoquer des dégâts matériels ou des blessures allant jusqu'à entraîner la mort.
- Dans l'unité extérieure, le condensateur élévateur fournit un courant haute tension aux composants électriques. Vérifiez que le condensateur est complètement déchargé avant d'entamer des travaux de réparation. Un condensateur chargé peut provoquer une décharge électrique.
- Pour installer le climatiseur, utilisez le kit d'installation fourni avec. À défaut, le climatiseur risque de tomber et de provoquer de graves blessures.
- Les branchements électriques intérieurs et extérieurs doivent être sécurisés et le câble doit être disposé correctement, de sorte qu'il n'exerce aucune traction sur les bornes de raccordement. Des branchements incorrects ou défauts peuvent produire de la chaleur ou provoquer un incendie.
- Débarrassez-vous des emballages. Jetez les vis, clous, piles, éléments cassés, etc., après l'installation, puis déchirez et jetez les emballages plastiques. Les enfants pourraient jouer avec et se blesser.
- Prenez soin de vérifier le réfrigérant à utiliser. Veuillez lire l'étiquette apposée sur le climatiseur. L'utilisation d'un mauvais réfrigérant peut empêcher le fonctionnement normal du climatiseur.
- L'installation DOIT être conforme aux codes de construction locaux ou, en l'absence de codes locaux, au Code national de l'électricité NFPA 70/ANSI C1-1003, ou édition courante, et au Code canadien de l'électricité, Première partie, CSA C22.1.
- Pour le montage du caisson filtrant UVnano Filter Box (un système de lampe UV non intégral monté sur gaine et approuvé par LG Electronics), contactez toujours le centre de service ou une agence de montage professionnelle. Dans le cas contraire, cela pourrait entraîner une exposition aux rayons ultraviolets (UV) pour les yeux et la peau, un choc électrique ou des blessures.

Fonctionnement

- Si le climatiseur est plongé dans l'eau (inondé ou submergé), contactez un centre de service après-vente agréé pour le faire réparer avant de le réutiliser. À défaut, il existe un risque d'incendie ou de décharge électrique.
- Assurez-vous d'utiliser uniquement les pièces répertoriées dans la liste des pièces de réparation. N'essayez jamais de modifier le climatiseur. L'utilisation de pièces inadéquates peut provoquer une décharge électrique, une production excessive de chaleur ou un incendie.
- Ne touchez pas, n'utilisez pas et ne réparez pas le climatiseur avec les mains humides. Il existe un risque de décharge électrique ou d'incendie.
- Ne placez pas un chauffage ou autre appareil dégageant de la chaleur à proximité du cordon d'alimentation. Il existe un risque de décharge électrique ou d'incendie.
- Veillez à ce que de l'eau n'entre pas en contact avec les composants électriques. Installez le climatiseur à distance de sources d'eau. Il existe un risque d'incendie, de dysfonctionnement du climatiseur ou de décharge électrique.
- Ne stockez pas et n'utilisez pas de combustible ou de gaz inflammable à proximité du climatiseur. Il existe un risque d'incendie.
- N'utilisez pas le climatiseur dans un espace hermétiquement clos pendant une longue période. Aérez régulièrement. Un manque d'oxygène pourrait survenir et nuire à votre santé.
- N'ouvrez pas la grille frontale du climatiseur pendant le fonctionnement. (Ne touchez pas le filtre électrostatique si le climatiseur en est équipé.) Il existe un risque de blessure corporelle, de décharge électrique ou de dommage matériel.
- Si le climatiseur produit des sons étranges, une odeur inhabituelle ou de la fumée, Coupez immédiatement le disjoncteur ou débranchez le cordon d'alimentation. Il existe un risque de décharge électrique ou d'incendie.
- Aérez régulièrement la pièce où se trouve le climatiseur lorsque celui-ci est utilisé simultanément avec une gazinière, un appareil de chauffage, etc. Un manque d'oxygène pourrait survenir et nuire à votre santé.
- Si le climatiseur n'est pas utilisé pendant une période prolongée, coupez le disjoncteur. Il existe un risque de dysfonctionnement, d'endommagement ou de mise en marche involontaire du climatiseur.
- Veillez à ce que personne (notamment les enfants) ne puisse trébucher ou tomber sur l'unité extérieure. Cela pourrait provoquer des blessures corporelles ou endommager le climatiseur.
- Veillez à ce qu'il soit impossible de retirer le cordon d'alimentation ou de l'endommager pendant le fonctionnement du climatiseur. À défaut, il existe un risque d'incendie ou de décharge électrique.

- Ne placez RIEN sur le cordon d'alimentation. À défaut, il existe un risque d'incendie ou de décharge électrique.
- En cas de fuite d'un gaz inflammable, fermez l'arrivée de gaz et ouvrez une fenêtre pour aérer la pièce avant de mettre en marche le climatiseur. N'utilisez pas le téléphone et ne touchez pas aux interrupteurs. Il existe un risque d'incendie ou d'explosion.
- Veillez à bien aérer la pièce où se trouve le climatiseur lorsque celui-ci est utilisé simultanément avec un appareil de chauffage, tel qu'un radiateur. À défaut, il existe un risque d'incendie, de blessure ou de défaillance de l'appareil.

MISE EN GARDE

Installation

- Faites appel à au moins deux personnes pour soulever et transporter le climatiseur. Attention à ne pas vous blesser.
- N'installez pas le climatiseur à un endroit l'exposant directement au vent marin (vent salin). Cette situation peut en effet provoquer la corrosion du climatiseur.
- Installez le tuyau d'évacuation de sorte que l'eau condensée soit correctement évacuée. Un mauvais raccordement peut provoquer une fuite d'eau.
- Maintenez le climatiseur à niveau pendant son installation. Vous éviterez ainsi les vibrations ou le bruit.
- N'installez pas le climatiseur à un endroit où le bruit ou l'air chaud émanant de l'unité extérieure risque de constituer une nuisance pour le voisinage. Cela pourrait gêner vos voisins et engendrer des différends.
- Vérifiez systématiquement l'absence de fuite de gaz (réfrigérant) après l'installation ou après une réparation du climatiseur. Si le niveau de réfrigérant est insuffisant, le climatiseur risque de tomber en panne.
- N'insérez pas de tuyau de vidange dans le drain ou le tuyau d'égout. De mauvaises odeurs peuvent se produire et entraîner la corrosion d'un échangeur thermique ou d'un tuyau.
- La garantie limitée est nulle et sans effet, et LG n'assumera aucune responsabilité en vertu des présentes envers un client ou un tiers, dans la mesure où l'un ou l'autre des cas suivants se produit : actes, omissions et conduite de tout tiers, y compris, mais sans s'y limiter, à l'installateur et toute réparation, service ou entretien effectués par des personnes non autorisées ou non admissibles.
- N'installez pas l'unité dans des atmosphères potentiellement explosives.

Fonctionnement

- N'utilisez pas le climatiseur à des fins particulières comme la conservation d'aliments, d'œuvres d'art, etc. Il s'agit d'un climatiseur grand public, et non d'un système de réfrigération de précision. Vous risqueriez d'endommager ou d'altérer ces biens.

- N'obstruez pas l'entrée ou la sortie du flux d'air. Cela pourrait entraîner une défaillance du climatiseur.
- Utilisez un chiffon doux pour le nettoyage. N'utilisez pas de détergents agressifs ni de solvants corrosifs et évitez les éclaboussures d'eau. Il existe un risque d'incendie, de décharge électrique ou de dommage des pièces en plastique du climatiseur.
- Ne touchez pas les parties métalliques du climatiseur pendant le retrait du filtre à air. Il existe un risque de blessure.
- Ne montez pas sur le climatiseur et ne posez rien dessus. (Unités extérieures) Il existe un risque de blessure corporelle et de panne du climatiseur.
- Veillez toujours à insérer correctement le filtre après le nettoyage. Nettoyez le filtre toutes les deux semaines ou plus souvent si nécessaire. Un filtre sale réduit l'efficacité.
- N'introduisez pas les mains ou d'autres objets dans l'entrée ou la sortie d'air quand le climatiseur est en fonctionnement. Certaines pièces mobiles tranchantes pourraient provoquer des blessures.
- Soyez prudent lorsque vous déballez et installez le climatiseur. Il comporte des bords saillants au contact desquels vous pourriez vous blesser.
- Si le gaz réfrigérant fuit au cours de la réparation, ne le touchez pas. Le gaz réfrigérant peut provoquer des engelures (brûlure par le gel).
- N'inclinez pas le climatiseur lorsque vous le démontez ou le désinstallez. L'eau condensée à l'intérieur risque sinon de se répandre.
- Ne mélangez pas l'air ou le gaz avec un autre réfrigérant que celui utilisé dans le système. Si l'air pénètre dans le système de réfrigération, il en résulte une pression trop élevée, endommageant le climatiseur ou provoquant des blessures.
- Si le gaz réfrigérant fuit au cours de l'installation, aérez immédiatement la pièce. À défaut, cela pourrait nuire à votre santé.
- Le démontage du climatiseur et le traitement de l'huile de réfrigération et des pièces éventuelles doivent s'effectuer conformément aux normes locales et nationales.
- Remplacez les piles de la télécommande par des piles de même type. Ne mélangez pas des piles neuves et des piles usagées ni des types de piles différents. Il existe un risque d'incendie ou de décharge électrique.
- Ne rechargez pas et ne démontez pas les piles. Ne les mettez pas au feu. Elles pourraient brûler ou exploser.
- Si le liquide contenu dans les piles entre en contact avec votre peau ou vos vêtements, nettoyez bien avec de l'eau propre. N'utilisez pas la télécommande si les piles présentent une fuite. Les produits chimiques à l'intérieur des piles pourraient provoquer des brûlures ou présenter d'autres risques pour la santé.
- Si vous ingérez le liquide qui s'échappe des piles, lavez-vous bien l'intérieur de la bouche et consultez un médecin. Vous risquez sinon de graves complications de santé.
- Ne laissez pas le climatiseur en marche pendant une période trop longue lorsque le taux d'humidité est très élevé et qu'une porte ou une fenêtre est restée ouverte. L'humidité peut se condenser et mouiller ou endommager le mobilier.
- N'exposez pas votre peau ni ne laissez exposer des enfants ou des plantes au courant d'air chaud ou froid. Cela pourrait nuire à votre santé.
- Ne buvez pas l'eau évacuée du climatiseur. Elle n'est pas potable et pourrait provoquer de graves problèmes de santé.
- Utilisez un escabeau ou une échelle stable pour nettoyer, entretenir ou réparer le climatiseur en hauteur. Faites attention à ne pas vous blesser.
- Cet appareil n'est pas destiné à être utilisé par des personnes (y compris des enfants) souffrant de déficience physique, sensorielle ou mentale, ou manquant d'expérience et de connaissances, à moins qu'elles ne soient accompagnées ou qu'elles aient reçu des instructions relatives à l'utilisation de l'appareil de la part d'une personne responsable de leur sécurité.
 - Surveillez les enfants afin qu'ils ne jouent pas avec l'appareil.
- Cet appareil peut être utilisé par des enfants de plus de huit ans et des personnes souffrant d'une déficience physique, sensorielle ou mentale ou manquant d'expérience et de connaissances si elles sont sous surveillance ou ont reçu des instructions relatives à l'utilisation de l'appareil en toute sécurité et comprennent les risques en jeu.
 - Les enfants ne doivent pas jouer avec l'appareil. Le nettoyage et l'entretien ne doivent pas être effectués par des enfants sans surveillance.
- Les moyens de déconnexion doivent être incorporés dans le câblage fixe conformément aux règles de câblage.

EMPLACEMENT D'INSTALLATION

- L'unité ne doit pas être installée à proximité d'une source de chaleur ou de vapeur.
- Aucun obstacle ne doit gêner la circulation de l'air.
- L'unité doit être installée dans une pièce bien ventilée.
- L'emplacement choisi doit permettre une évacuation facile de l'eau.
- Cet emplacement doit prévenir tout risque de nuisance sonore.
- N'installez pas l'unité près d'une porte.
- Respectez la distance minimale (indiquée par les flèches) séparant l'unité d'un mur, du plafond ou de tout autre obstacle.
- L'unité intérieure doit être facilement accessible pour les travaux d'entretien.

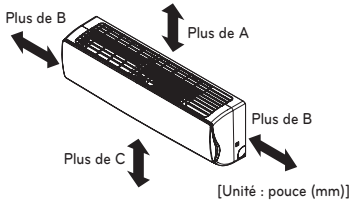

Type	A	B	C
Murale	7-7/8" (200)	3-15/16" (100)	90-9/16" (2 300)
ART COOL	7-7/8" (200)	19-11/16" (500)	59-1/16" (1 500)
ART COOL Mirror	7-7/8" (200)	3-15/16" (100)	90-9/16" (2 300)
Console	11-13/16" (300)	11-13/16" (300)	9-27/32" (250) ou moins
Pose au sol	11-13/16" (300)	11-13/16" (300)	-

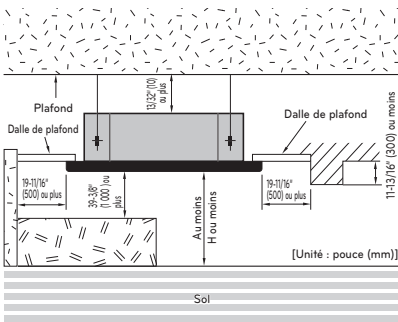

Châssis	H
TU/TT	129-29/32" (3 300)
TQ/TR/TP	141-23/32" (3 600)
TN/TM	165-11/32" (4 200)

Installation au plafond

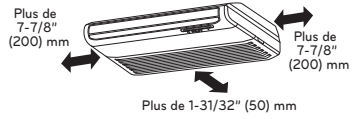

Installation au sol/murale

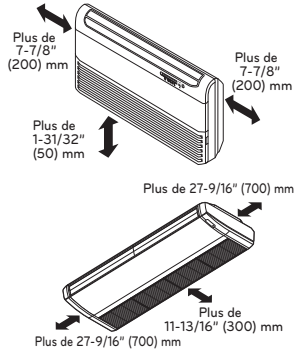

Vue de haut

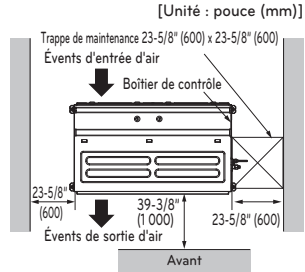

Vue latérale

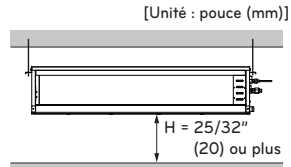

- La dimension "H" indiquée est nécessaire pour obtenir une inclinaison suffisante afin d'évacuer l'eau, comme illustré dans la figure.

Installation au appareil vertical de traitement de l'air

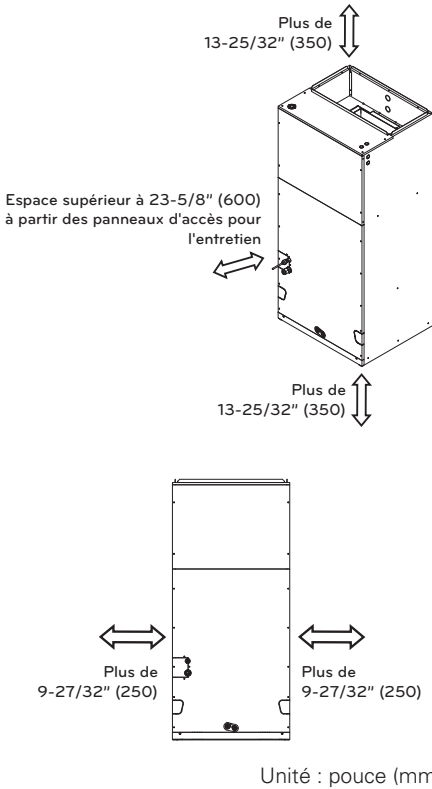

Branchements électriques

Branchez individuellement les fils sur les bornes de la carte de commande suivant le raccordement de l'unité extérieure.

Assurez-vous que la couleur des fils de l'unité extérieure et le numéro des bornes correspondent à ceux de l'unité intérieure.

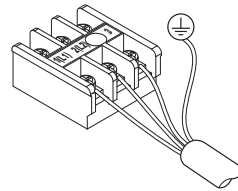
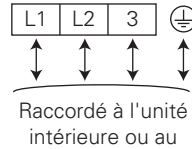

! MISE EN GARDE

- Le câble de liaison relié à l'unité intérieure et à l'unité extérieure doit être conforme aux spécifications suivantes (isolation en caoutchouc, type H0 5RN-F approuvé par les autorités compétentes).

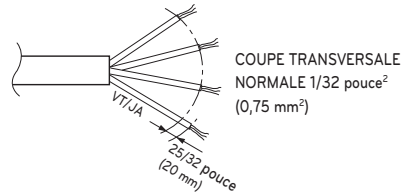

- Si le cordon d'alimentation est endommagé, il doit être remplacé auprès du fabricant ou de son service après-vente par un cordon ou un système spécifique.

INSTALLATION ÉLECTRIQUE

Instructions générales

- L'ensemble des pièces et matériaux fournis sur site, ainsi que l'installation électrique, doivent se conformer aux normes locales. Utilisez des fils de cuivre uniquement.
- Suivez le schéma électrique présent sur le corps de l'appareil pour brancher l'unité extérieure, les unités intérieures et la télécommande.
- Tous les branchements électriques doivent être effectués par un électricien agréé.

Utilisation de la télécommande

Vous pouvez utiliser votre climatiseur plus commodément grâce à la télécommande.

Vous trouverez les boutons des fonctions supplémentaires sous le capot de la télécommande.

ENTRETIEN

Nettoyez le climatiseur régulièrement pour préserver des performances optimales et prévenir toute panne éventuelle.

! MISE EN GARDE

- Avant tout entretien, éteignez le climatiseur et le disjoncteur. À défaut, vous vous exposez à un risque de décharge électrique.
- N'utilisez jamais d'eau à plus de 104 °F (40 °C) lorsque vous nettoyez les filtres. Cela pourrait provoquer une déformation ou une décoloration.
- N'utilisez jamais de substances volatiles lorsque vous nettoyez les filtres. Cela pourrait endommager la surface du climatiseur.

Conseils d'utilisation

- **Ne refroidissez pas excessivement la pièce.**
Cela est néfaste pour la santé et gaspille de l'électricité.
- **Gardez les stores ou rideaux fermés.**
Ne laissez pas les rayons du soleil entrer directement dans la pièce lorsque le climatiseur est en marche.
- **Gardez la température de la pièce uniforme.**
Réglez la direction du débit d'air à la verticale et à l'horizontale afin d'assurer une température uniforme dans la pièce.
- **Assurez-vous que les portes et fenêtres sont bien fermées.**
Évitez autant que possible d'ouvrir les portes et les fenêtres pour garder l'air frais dans la pièce.
- **Nettoyez le filtre à air régulièrement.**
Si le filtre à air est obstrué, le débit d'air diminue et l'effet du refroidissement et de la déshumidification est moindre.
Nettoyez le filtre au moins une fois toutes les deux semaines.
- **Aérez la pièce de temps en temps.**
Les fenêtres restant fermées, il est bon de les ouvrir pour aérer la pièce de temps à autre.

Quand vous n'utilisez pas le climatiseur...

En cas d'inutilisation prolongée du climatiseur

- 1 Faites fonctionner le climatiseur aux réglages suivants pendant 2 à 3 heures.
 - Type de fonctionnement : mode ventilation. (Reportez-vous à la section "Mode ventilation".)
 - Cela permettra aux mécanismes internes de sécher.
- 2 Coupez le disjoncteur.

! MISE EN GARDE

En cas d'inutilisation prolongée du climatiseur, coupez le disjoncteur. La poussière pourrait s'accumuler et provoquer un incendie.

- 3 Enlevez les piles de la télécommande.

Informations utiles

Filtres à air et facture d'électricité

Si les filtres à air deviennent obstrués par la poussière, la capacité de refroidissement diminuera et 6 % de l'électricité utilisée pour faire fonctionner le climatiseur sera gaspillée.

En cas de remise en service du climatiseur

- 1 Nettoyez le filtre à air et installez-le dans l'unité intérieure. (Reportez-vous à la section "Entretien et réparation".)
- 2 Assurez-vous que l'entrée et la sortie d'air de l'unité intérieure et de l'unité extérieure ne sont pas obstruées.
- 3 Vérifiez que le fil de terre est branché correctement. Il peut être branché sur le côté de l'unité intérieure.

Conseils de dépannage : pour gagner du temps et de l'argent

Vérifiez les points suivants avant de demander une réparation ou de contacter le service après vente. Si le dysfonctionnement persiste, veuillez contacter votre revendeur.

Problème	Explication
Le climatiseur ne fonctionne pas.	<ul style="list-style-type: none"> • Vous avez fait une erreur dans le fonctionnement de la minuterie. • Le fusible a sauté ou le disjoncteur s'est déclenché.
La pièce dégage une odeur spéciale.	<ul style="list-style-type: none"> • Vérifiez qu'il ne s'agit pas d'une odeur d'humidité qui se dégage des murs, tapis, meubles ou vêtements dans la pièce.
De la condensation semble s'écouler du climatiseur.	<ul style="list-style-type: none"> • La condensation se produit lorsque le flux d'air du climatiseur refroidit l'air chaud de la pièce.
Le climatiseur ne fonctionne pas pendant environ trois minutes après redémarrage.	<ul style="list-style-type: none"> • Il s'agit du système de protection du mécanisme. • Patientez environ trois minutes, le fonctionnement reprendra.
La pompe à chaleur ne refroidit ni ne chauffe efficacement.	<ul style="list-style-type: none"> • Le filtre à air est sale. Reportez-vous aux instructions de nettoyage du filtre. • Il est possible que la pièce ait été très chaude au moment de la mise en route du climatiseur. Attendez que la pièce se refroidisse. • La température a été réglée de manière incorrecte. • Les événements d'entrée et de sortie d'air de l'unité intérieure sont obstrués.
Le climatiseur fait du bruit en fonctionnant.	<ul style="list-style-type: none"> • Bruit d'eau qui s'écoule <ul style="list-style-type: none"> - Ce son est dû au fréon qui circule à l'intérieur du climatiseur. • Bruit d'air comprimé libéré dans l'atmosphère <ul style="list-style-type: none"> - Ce son est dû au traitement de l'eau de déshumidification à l'intérieur du climatiseur.
Vous entendez des craquements.	<ul style="list-style-type: none"> • Ce son est dû à la dilatation et à la contraction de différentes pièces telles que la grille d'entrée, sous l'effet des changements de température.
L'affichage de la télécommande est faible ou inexistant.	<ul style="list-style-type: none"> • Le disjoncteur s'est déclenché. • Les piles sont insérées avec les pôles (+) et (-) dans le mauvais sens.
Ce code d'erreur est apparu après que la foudre a frappé.	<ul style="list-style-type: none"> • Ce produit dispose d'un circuit de protection contre les surtensions. Une erreur peut se produire, mais cela n'a rien d'anormal. Après quelques minutes, le fonctionnement redeviendra normal.

Situations nécessitant un appel immédiat au service après-vente

- 1 Un phénomène anormal, tel qu'une odeur de brûlé, un bruit fort, etc., se produit. Arrêtez le climatiseur et coupez le disjoncteur. N'essayez jamais de réparer par vous-même ou redémarrer le système dans de tels cas.
- 2 Le cordon d'alimentation principal est trop chaud ou endommagé.
- 3 Un code d'erreur est généré par l'autodiagnostic.
- 4 De l'eau fuit de l'unité intérieure, même lorsque le niveau d'humidité est bas.
- 5 Un interrupteur, un disjoncteur (de sûreté, différentiel) ou un fusible ne fonctionne pas correctement.

Vous devez effectuer des contrôles de routine et des nettoyages réguliers pour éviter le mauvais fonctionnement du climatiseur.

En cas de situation particulière, le travail doit être effectué par un technicien uniquement.

GARANTIE (CANADA)

AVIS D'ARBITRAGE : LA PRÉSENTE GARANTIE LIMITÉE CONTIENT UNE DISPOSITION SUR L'ARBITRAGE QUI EXIGE QUE LE RÈGLEMENT DES DIFFÉRENDS ENTRE VOUS ET LG S'EFFECTUE PAR ARBITRAGE EXÉCUTOIRE PLUTÔT QUE DEVANT UN TRIBUNAL, À MOINS QUE LES LOIS DE VOTRE PROVINCE OU TERRITOIRE L'INTERDISENT OU QUE, DANS UN AUTRE TERRITOIRE DE COMPÉTENCE, VOUS VOUS PRÉVALEZ D'UNE OPTION DE RETRAIT. LES RECOURS COLLECTIFS ET LES PROCÈS DEVANT JURY NE SONT PAS AUTORISÉS PAR LE PROCESSUS D'ARBITRAGE. VEUILLEZ VOUS RÉFÉRER CI-DESSOUS À L'ARTICLE « PROCÉDURE DE RÈGLEMENT DE DIFFÉREND ».

PROCÉDURE DE RÈGLEMENT DE DIFFÉREND:

SAUF LA OÙ LA LOI L'INTERDIT, TOUT DIFFÉREND ENTRE VOUS ET LG ASSOCIÉ DE QUELQUE FAÇON QUE CE SOIT À LA PRÉSENTE GARANTIE LIMITÉE SE RÈGLE EXCLUSIVEMENT PAR ARBITRAGE EXÉCUTOIRE PLUTÔT QUE DEVANT UN TRIBUNAL DE DROIT COMMUN. SAUF LA OÙ LA LOI L'INTERDIT, VOUS ET LG RENONCEZ IRRÉVOQUEMENT À TOUT DROIT À UN PROCÈS DEVANT JURY, AINSI QU'À EXERCER UN RECOURS COLLECTIF OU À Y PARTICIPER.

Définitions. Aux fins du présent article, « LG » désigne LG Electronics Canada Inc., ses sociétés mères, ses filiales et ses sociétés affiliées et tous leurs dirigeants, administrateurs, employés, agents, bénéficiaires, détenteurs précédents des mêmes droits, successeurs, cessionnaires et fournisseurs; « différend » et « réclamation » englobent tout différend, réclamation ou litige de quelque sorte que ce soit (fondés sur une responsabilité contractuelle, délictuelle, légale, réglementaire ou découlant d'une ordonnance, par fraude, fausse représentation ou sous quelque régime de responsabilité que ce soit) découlant de quelque façon que ce soit de la vente, des conditions ou de l'exécution du produit ou de la présente Garantie limitée.

Avis de différend. Si vous prévoyez engager une procédure d'arbitrage, vous devez d'abord envoyer à LG un préavis écrit d'au moins 30 jours à l'adresse suivante : Équipe juridique LGECI, Norelco Drive, North York, Ontario, Canada M9L 2X6 (l' « avis de différend »). Vous et LG convenez de discuter en toute bonne foi pour tenter de régler le différend à l'amiable. L'avis doit mentionner votre nom, votre adresse, votre numéro de téléphone, le produit faisant l'objet de la réclamation, la nature de la réclamation et la réparation demandée. Si vous et LG ne parvenez pas à régler le différend dans les 30 jours suivant la réception de l'avis de différend par LG, le différend doit être réglé par arbitrage exécutoire conformément à la procédure établie aux présentes. Vous et LG convenez que, tout au long du processus d'arbitrage, les modalités (y compris les montants) de toute offre de règlement formulée par vous ou par LG ne seront pas divulguées à l'arbitre et resteront confidentielles à moins d'accord contraire entre les deux parties ou que l'arbitre règle le différend.

Entente d'arbitrage exécutoire et renonciation à un recours collectif. Si la réclamation n'a pu être réglée dans les 30 jours suivant la réception de l'avis de différend par LG, vous et LG convenez de ne régler les réclamations vous opposant que par arbitrage exécutoire au cas par cas, à moins que vous vous prévaliez de l'option de retrait évoquée plus haut ou que vous résidiez dans un territoire de compétences qui interdit la pleine application de cette clause dans le cas de réclamations de ce type (dans lequel cas, si vous êtes un consommateur, cette clause ne s'appliquera que si vous acceptez expressément l'arbitrage). Dans la mesure où la loi en vigueur le permet, aucun différend entre vous et LG ne peut être combiné ou regroupé avec un différend faisant intervenir le produit ou la réclamation d'une personne ou entité tierce. Plus précisément et sans limiter la portée de ce qui précède, sauf dans la mesure où une telle interdiction n'est pas

autorisée en droit, en aucun cas un différend entre vous et LG ne peut être traité dans le cadre d'un recours collectif. Au lieu de l'arbitrage, les parties peuvent tenter une action individuelle devant une cour des petites créances, mais cette action ne peut pas être intentée dans le cadre d'un recours collectif, sauf dans la mesure où une telle interdiction n'est pas autorisée en droit dans votre province ou territoire de compétences pour une réclamation en cause qui nous oppose.

Règles et procédures d'arbitrage. Pour soumettre une réclamation à un arbitrage, l'une des deux parties, soit vous ou LG, doit déposer une demande écrite à cet effet. L'arbitrage est privé et confidentiel et s'effectue selon une procédure simplifiée et accélérée devant un arbitre unique choisi par les parties conformément aux lois et règlements en vigueur portant sur l'arbitrage commercial de votre province ou territoire de résidence. Vous devez également envoyer une copie de votre demande écrite à LG Electronics Canada Inc., Legal Department - Arbitration, 20 Norelco Drive, North York, Ontario M9L 2X6. La présente disposition sur l'arbitrage est régie par les lois et règlements sur l'arbitrage commercial applicables de votre province ou territoire. La sentence arbitrale peut donner lieu à un jugement de n'importe quel tribunal compétent. Toutes les décisions relèvent de l'arbitre, à l'exception des questions associées à la portée et à l'applicabilité de la disposition sur l'arbitrage et à l'arbitrabilité du différend, qui sont du ressort du tribunal. L'arbitre est tenu de respecter les modalités de la présente disposition.

Droit applicable. Les lois de votre province ou territoire de achat régissent la présente Garantie limitée et tout différend entre nous, sauf dans la mesure où de telles lois sont supplantées par des lois fédérales, provinciales ou territoriales applicables ou sont incompatibles avec ces dernières. Si l'arbitrage n'est pas autorisé pour régler une réclamation, une poursuite, un différend ou un litige nous opposant, nous nous en remettons à la compétence exclusive des tribunaux de votre province ou territoire de achat compétence pour le règlement de la réclamation, de la poursuite, du différend ou du litige nous opposant.

Frais et coûts. Aucuns frais ne sont exigibles pour entamer une procédure d'arbitrage. À la réception de votre demande d'arbitrage écrite, LG réglera rapidement la totalité des frais de dépôt de la demande d'arbitrage, sauf si vous réclamez des dommages-intérêts supérieurs à 25 000 \$. Dans ce cas, le paiement de ces frais sera régi par les règles d'arbitrage applicables. Sauf disposition contraire aux présentes, LG paiera tous les frais de dépôt de demande et d'administration ainsi que les honoraires de l'arbitre conformément aux règles d'arbitrage applicables et à la présente disposition sur l'arbitrage. Si vous remportez l'arbitrage, LG réglera vos frais et honoraires juridiques après avoir déterminé s'ils sont raisonnables en se fondant sur des facteurs comme, entre autres, le montant de l'achat et le montant de la réclamation. Si l'arbitre juge que le motif de la réclamation ou les réparations demandées sont futiles ou se fondent sur des motifs déplacés (au regard des lois applicables), le paiement de tous les frais d'arbitrage sera régi par les règles d'arbitrage applicables. Dans un tel cas, vous acceptez de rembourser à LG la totalité des montants versés qu'il vous revient autrement de payer en vertu des règles d'arbitrage applicables. Sauf disposition contraire et si elle remporte l'arbitrage, LG renonce à tous ses droits de vous réclamer des frais et honoraires juridiques.

Audience et lieu de l'arbitrage. Si votre réclamation est égale ou inférieure à 25 000 \$, vous pouvez opter pour un arbitrage conduit selon l'une des modalités suivantes uniquement : 1) sur examen des documents remis à l'arbitre, 2) par audience téléphonique ou 3) par audience en personne selon les dispositions des règles d'arbitrage applicables. Si votre réclamation dépasse 25 000 \$, le droit à une audience sera défini par les règles d'arbitrage applicables. Les audiences arbitrales en personne se tiendront à l'endroit le plus proche et le plus pratique pour les deux parties situé dans votre province ou votre territoire de résidence, sauf si nous convenons mutuellement d'un autre lieu ou d'un arbitrage par téléphone.

Dissociabilité et renoncement. Si une partie de la présente Garantie limitée (y compris les présentes procédures d'arbitrage) n'est pas applicable, les dispositions restantes demeurent en vigueur dans la mesure permise par la loi applicable. Le fait de ne pas exiger la stricte exécution d'une disposition de la présente Garantie limitée (y compris les présentes procédures d'arbitrage) ne signifie pas que nous ayons renoncé ni que nous ayons l'intention de renoncer à toute disposition ou partie de la présente Garantie limitée.

Option de retrait. Vous pouvez vous retirer de la présente procédure de règlement de différend. Dans ce cas, ni vous ni LG ne pouvez imposer à l'autre partie de participer à une procédure d'arbitrage. Pour vous prévaloir de l'option de retrait, vous devez envoyer un préavis à LG dans les trente (30) jours civils à compter de la date de l'achat du produit par le premier acheteur i) dans un courriel adressé à optout@lge.com et dont la ligne d'objet porte la mention « Retrait de l'arbitrage » ou ii) en composant le 1-800-980-2973. Que ce soit par courriel ou par téléphone, vous devrez donner a) votre nom et votre adresse; b) la date d'achat du produit; c) le nom ou le numéro de modèle du produit et d) le numéro de série [qu'il est possible de trouver i) sur le produit ou ii) en ligne au https://www.lg.com/ca_fr/soutien/repairation-garantie/demande-reparation, Trouver mes numéros de modèle et de série].

Si vous vous prévaliez de l'option de retrait, les lois de votre province ou territoire de résidence régissent la présente Garantie limitée et tout différend entre nous, sauf dans la mesure où de telles lois sont supplantées par des lois fédérales, provinciales ou territoriales applicables ou sont incompatibles avec ces dernières. Si l'arbitrage n'est pas autorisé pour régler une réclamation, une poursuite, un différend ou un litige nous opposant, nous nous en remettons à la compétence exclusive des tribunaux de votre province ou territoire de compétence pour le règlement de la réclamation, de la poursuite, du différend ou du litige nous opposant.

Vous ne pouvez vous prévaloir de l'option de retrait que de la manière décrite plus haut (c'est-à-dire par courriel ou par téléphone). Aucun autre type d'avis ne sera pris en compte pour le retrait de la présente procédure de règlement de différend. Le fait de se retirer de la présente procédure de règlement de différend ne compromet d'aucune façon la protection accordée en vertu de la Garantie limitée, et vous continuerez à jouir de tous les avantages prévus par la Garantie limitée. Si vous conservez ce produit sans vous prévaloir de l'option de retrait, vous acceptez les conditions générales de la disposition sur l'arbitrage énoncée ci-dessus.

Conflit de modalités. En cas de conflit ou d'incompatibilité entre les modalités de la présente garantie limitée et le contrat de licence d'utilisation (CLU) en ce qui concerne le règlement des différends, les modalités de la présente garantie limitée contrôlent et régissent les droits et obligations des parties et ont préséance sur le CLU.



*** The following mark and paragraph should be applicable only to the Energy Star certification models.**

IMPORTANT - This product has been designed and manufactured to meet ENERGY STAR criteria for energy efficiency when matched with appropriate coil components. However, proper refrigerant charge and proper air flow are critical to achieve rated capacity and efficiency. Installation of this product should follow the manufacturer's refrigerant charging and air flow instructions. **Failure to confirm proper charge and airflow may reduce energy efficiency and shorten equipment life.**

*** La marque et le paragraphe suivants ne devraient s'appliquer qu'aux modèles de certification Energy Star.**

IMPORTANT - Ce produit a été conçu et fabriqué de telle sorte qu'il réponde aux critères ENERGY STAR en matière d'efficacité énergétique lorsqu'il est associé à des composants de bobine appropriés. Toutefois, une quantité de réfrigérant et un débit d'air adéquats sont essentiels pour atteindre la capacité et l'efficacité nominales. L'installation de ce produit doit suivre les instructions du fabricant concernant la quantité de réfrigérant et le débit d'air. **Le fait de ne pas vérifier la quantité de réfrigérant et le débit d'air peut réduire l'efficacité énergétique et raccourcir la durée de vie de l'équipement.**

*** La siguiente marca y párrafo deben aplicarse sólo a los modelos con certificación Energy Star.**

IMPORTANTE - Este producto se diseñó y fabricó para cumplir con los criterios de ENERGY STAR para la eficiencia energética cuando se combina con los componentes adecuados de la serpentina. Sin embargo, la carga adecuada de refrigerante y el flujo de aire correspondiente son críticos para lograr la capacidad y la eficiencia nominales. La instalación de este producto debe seguir las instrucciones de carga de refrigerante y flujo de aire del fabricante. **El incumplimiento para verificar la carga adecuada y el flujo de aire, puede reducir la eficiencia energética y reducir la vida útil del artefacto.**

US	Please call the installing contractor of your product, as warranty service will be provided by them.
CANADA	Service call Number # : (888) LG Canada, (888) 542-2623 Numéro pour les appels de service : LG Canada, 1-888-542-2623