

POUŽÍVATEĽSKÁ PRÍRUČKA
LG Gaming Monitor
(MONITOR LED*)

* LED monitory LG sú LCD monitory s podsvietením LED.

Pred použitím zariadenia si pozorne prečítajte túto príručku a odložte si ju na budúce použitie.

32GK650F

OBSAH

LICENCIA 3

MONTÁŽ A PRÍPRAVA 4

- Podporované ovládače a softvér 4
- Opis produktu a tlačidiel 5
 - Ako používať tlačidlo pákového ovládača
- Premiestňovanie monitora a jeho zdvíhanie .. 6
 - Inštalácia na stôl
 - Nastavenie výšky stojana
 - Nastavenie uhla
 - Otočná funkcia
 - Usporiadávanie káblov
 - Používanie zámku Kensington
 - Inštalácia platničky nástennej konzoly
 - Inštalácia na stenu

POUŽÍVANIE MONITORA..... 15

- Pripojenie k počítaču..... 15
 - Pripojenie HDMI
 - Pripojenie cez port DisplayPort
- Pripájanie k zariadeniam AV..... 16
 - Pripojenie HDMI
- Pripojenie periférnych zariadení 17
 - Pripojenie slúchadiel

NASTAVENIE POUŽÍVATEĽA... 18

- Aktivácia hlavnej ponuky..... 18
 - Funkcie hlavnej ponuky
- Nastavenie používateľa 20
 - Nastavenia ponuky

ODSTRAŇOVANIE PORÚCH.... 30

TECHNICKÉ PARAMETRE

PRODUKTU 33

- Režim výrobných nastavení..... 35
- Časovanie HDMI (Video)..... 36

LICENCIA

Každý model má odlišnú licenciu. Ďalšie informácie o licencii nájdete na lokalite www.lg.com.



Výrazy HDMI, HDMI High-Definition Multimedia Interface a logo HDMI sú obchodnými známkami alebo registrovanými obchodnými známkami spoločnosti HDMI Licensing Administrator, Inc. v Spojených štátoch amerických a ďalších krajinách.

MONTÁŽ A PRÍPRAVA



UPOZORNENIE

- Aby ste zabezpečili bezpečnosť a dlhú životnosť produktu, používajte vždy originálne komponenty.
- Záruka sa nevzťahuje na akékoľvek poškodenie alebo zranenie spôsobené napodobeninami originálnych komponentov.
- Odporúča sa používať dodané komponenty.
- Ak používate bežne dostupné káble bez certifikácie od spoločnosti LG, obrazovka nemusí zobrazovať alebo môže byť vidno šum obrazu.
- Ilustrácie v tomto dokumente zobrazujú typické postupy, takže od samotného výrobku sa môžu líšiť.
- Pri montáži výrobku neaplikujte na skrutkovacie časti cudzie látky (oleje, maziva atď.). (Inak hrozí poškodenie výrobku.)
- Pôsobenie nadmernej sily pri doťahovaní skrutiek môže spôsobiť poškodenie monitora. Na takto spôsobené poškodenie sa nevzťahuje záruka na produkt.
- Monitor neprenášajte obrátený hore nohami tak, že ho budete držať len za základňu stojana. Monitor by mohol zo základne vypadnúť a spôsobiť vám zranenie.
- Pri dvíhaní a prenášaní monitora sa nedotýkajte obrazovky monitora. Pôsobenie sily na obrazovku monitora by mohlo spôsobiť jej poškodenie.
- Pre vzhľad vzorky vln sa na rozdiel od všeobecného spôsobu poťahovania aplikuje na pridaný trblietavý materiál v surovom materiáli. Bez vzhľadu odlupovania, má dobrú trvanlivosť. Nebojte sa ho používať, pretože pri použití tohto produktu neexistuje žiadny problém.



POZNÁMKA

- Vzhľad komponentov sa môže líšiť od tu uvedených obrázkov.
- Všetky informácie o produkte a špecifikácie obsiahnuté v tejto príručke môžu byť zmenené bez predchádzajúceho upozornenia s cieľom vylepšiť výkon produktu.
- Ak si chcete zakúpiť voliteľné príslušenstvo, navštívte obchod s elektronikou alebo stránku online obchodu alebo sa obráťte na predajcu, u ktorého ste produkt kúpili.
- Dodaný napájací kábel sa môže v závislosti od regiónu líšiť.

Podporované ovládače a softvér

Najnovšiu verziu si môžete stiahnuť a nainštalovať z webu spoločnosti LGE (www.lg.com).

Ovládače a softvér	Nutnosť inštalácie
Ovládač monitora	Odporúčané
OnScreen Control	Odporúčané

Opis produktu a tlačidiel

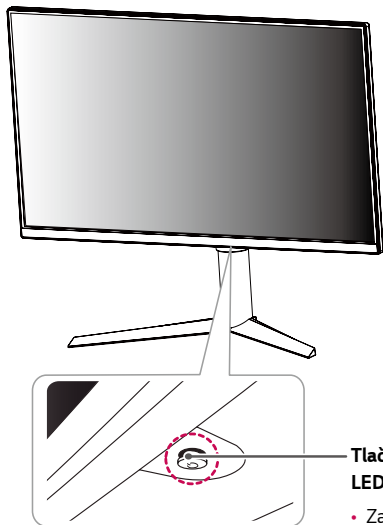

Tlačidlo pákového ovládač / Kontrolka LED napájania

- Zapnutá: Zapnutie napájania
- Vypnutá: Vypnutie napájania

Ako používať tlačidlo pákového ovládača

Funkcie monitora môžete jednoducho ovládať tak, že stlačíte tlačidlo pákového ovládača alebo ho prstom posuniete vľavo/vpravo.

Základné funkcie

		Zapnutie napájania	Monitor zapnete jedným stlačením tlačidla pákového ovládača.
		Vypnutie napájania	Monitor vypnete stlačením a podržaním tlačidla pákového ovládača.
		Ovládanie hlasitosti	Hlasitosť môžete ovládať posúvaním tlačidla pákového ovládača vľavo/vpravo.
		Ovládanie jasú obrazovky	Jas obrazovky môžete ovládať posúvaním tlačidla pákového ovládača nahor/nadol.

POZNÁMKA

- Tlačidlo pákového ovládača je umiestnené v spodnej časti monitora.

Premiestňovanie monitora a jeho zdvíhanie

Pri premiestňovaní monitora alebo jeho zdvíhaní postupujte podľa týchto pokynov, aby ste predišli poškrabaniu či poškodeniu a zabezpečili jeho bezpečný presun, bez ohľadu na jeho tvar či veľkosť.

- Pri premiestňovaní monitora sa odporúča uložiť ho do pôvodnej škatule či obalu.
- Pred premiestňovaním alebo zdvíhaním monitora odpojte napájací kábel a všetky ostatné káble.
- Pevne uchopte spodnú a bočnú časť rámu monitora. Nedotýkajte sa však samotného panelu.

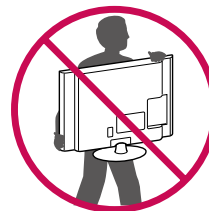
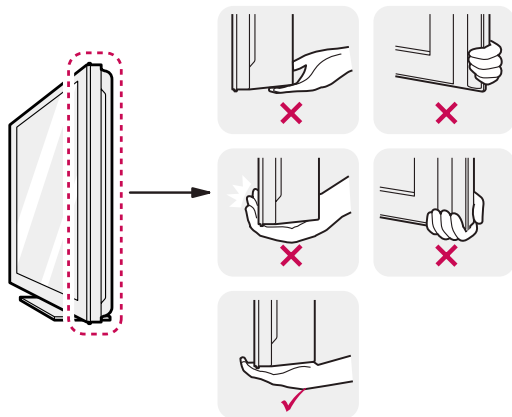

- Pri držaní monitora by mala byť obrazovka otočená smerom od vás, aby ste predišli jej poškrabaniu.
- Pri premiestňovaní monitora ho nevystavujte nárazom a nadmerným vibráciám.
- Pri premiestňovaní držte monitor vo zvislej polohe, nikdy ho neotáčajte na stranu ani nenakláňajte nabok.



UPOZORNENIE

- Snažte sa čo najmenej dotýkať obrazovky monitora.
 - V opačnom prípade môžete poškodiť obrazovku alebo niektoré pixely slúžiace na vytváranie obrazu.



- Ak používate panel monitora bez základne stojana, jeho tlačidlo pákového ovládača môže zapríčiniť, že sa monitor stane nestálym a spadne, čo môže viesť k poškodeniu monitora alebo zraneniu. Okrem toho by mohlo dôjsť k poruche tlačidla pákového ovládača.

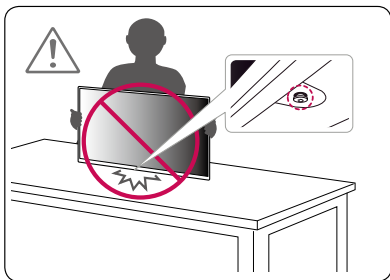

Inštalácia na stôl

Zdvihnite monitor a umiestnite ho vo zvislej polohe na stôl. Umiestnite monitor minimálne 100 mm od steny, aby bolo zabezpečené dostatočné vetranie.

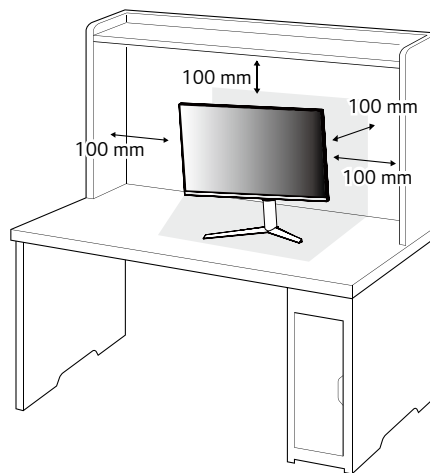

Nastavenie výšky stojana

- 1 Umiestnite monitor pripevnený na základni stojana do zvislej polohy.
- 2 Chyťte monitor obidvoma rukami a nastavte ho.

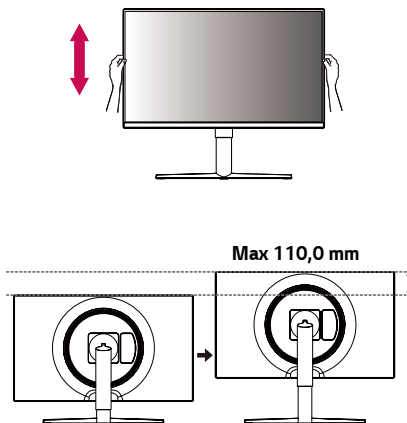

! VÝSTRAHA

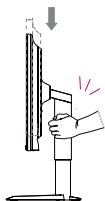

- Pri nastavovaní výšky obrazovky nekladte ruku na telo stojana, aby ste predišli poraneniu prstov.

Nastavenie uhla

- 1 Umiestnite monitor pripevnený na základni stojana do zvislej polohy.
 - 2 Upravte uhol obrazovky.
- Uhol obrazovky môžete upraviť v rozsahu od -5° do 15° dopredu alebo dozadu, aby ste dosiahli polohu umožňujúcu pohodlné sledovanie.

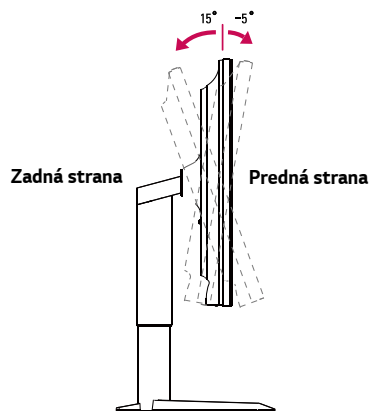

! VÝSTRAHA

- Nedržte spodnú časť rámu monitora tak, ako je to znázornené na obrázku nižšie, aby ste predišli zraneniu prstov pri nastavovaní obrazovky.

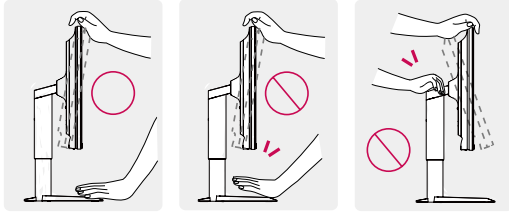

- Dbajte na to, aby ste sa počas nastavovania uhla monitora nedotýkali obrazovky ani na ňu netlačili.

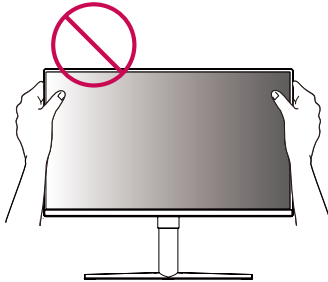

! POZNÁMKA

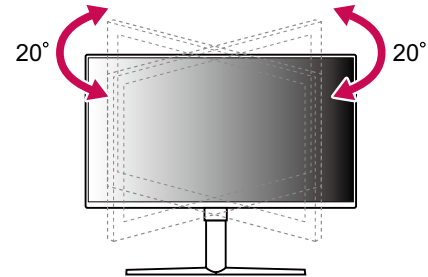

- Otočte (po smere hodinových ručičiek 20°)
- Otočte (proti smeru hodinových ručiček 20°)

Otočná funkcia

Otočná funkcia umožňuje otočenie monitora o 90 stupňov v smere chodu hodinových ručičiek.

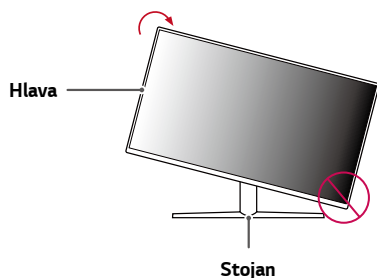

- 2 Upravte uhol monitora v smere šípky, ako je to znázornené na obrázku.

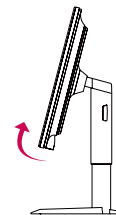

- 3 Otáčajte monitor v smere chodu hodinových ručičiek, ako je to znázornené na obrázku.

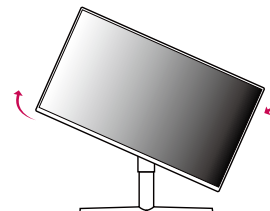

VAROVANIE

- Ak chcete predísť poškriabaniu základne stojana, dávajte pozor, aby sa stojan pri otáčaní monitora pomocou funkcie otáčania nedostal do kontaktu s monitorom.

- 1 Zdvihnite monitor do maximálnej výšky.

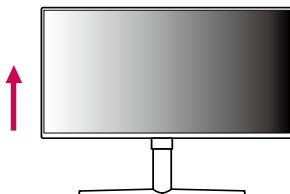

- 4 Dokončíte inštaláciu otočením monitora o 90°, ako je znázornené nižšie.



! POZNÁMKA

- Automatická otočná funkcia displeja nie je podporovaná.
- Obrazovku je možné jednoducho otočiť pomocou klávesovej skratky pre otočnú funkciu obrazovky, ktorá je súčasťou vášho operačného systému Windows. Upozorňujeme vás, že niektoré verzie operačného systému Windows a niektoré ovládače grafickej karty môžu používať iné nastavenia pre tlačidlo otočnej funkcie obrazovky alebo vôbec nemusia podporovať tlačidlo otočenia.

Usporiadanie káblov

Káble uložte pomocou držáka káblov podľa obrázka.

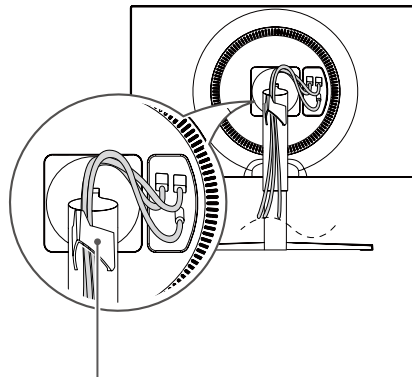
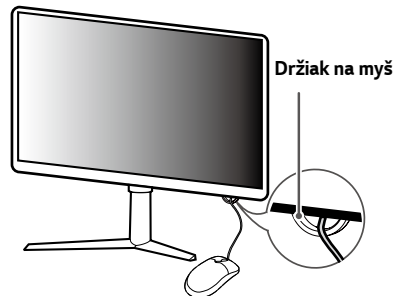

Držiak káblov

Používanie zámku Kensington

Konektor zabezpečovacieho systému od spoločnosti Kensington je umiestnený na spodnej strane monitora.

Ďalšie informácie o inštalácii a používaní nájdete v používateľskej príručke k zámku Kensington alebo na webovej lokalite <http://www.kensington.com>.

Pripojte monitor k stolu pomocou kábla zabezpečovacieho systému Kensington.

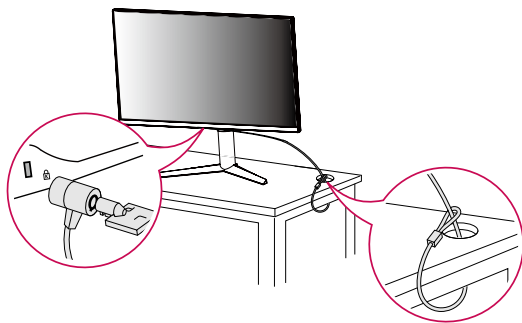

Inštalácia platničky nástennej konzoly

Tento monitor spĺňa technické parametre pre platničku nástennej konzoly alebo iných kompatibilných zariadení.

- 1 Televízor položte obrazovkou nadol. Aby ste ochránili panel monitora (obrazovku), prikryte ho jemnou tkaninou alebo ochrannou podložkou na monitor, ktorá je súčasťou balenia produktu.
- 2 Odstráňte štyri skrutky utiahnuté na zadnej strane monitora.
- 3 Položte platničku nástennej konzoly na monitor a zarovnajte ju s otvormi na skrutky.
- 4 Pritiahnutím štyroch skrutiek pomocou skrutkovača upevnite platničku k monitoru .

! POZNÁMKA

- Platnička nástennej konzoly sa predáva osobitne.
- Ďalšie informácie o inštalácii nájdete v príručke na inštaláciu platničky nástennej konzoly.
- Dávajte pozor, aby ste počas montáže platničky nástennej konzoly nevyvinuli nadmernú silu, pretože by mohlo dôjsť k poškodeniu obrazovky.

! POZNÁMKA

- Zabezpečovací systém Kensington je voliteľný. Voliteľné príslušenstvo si môžete zaobstaráť v bežných predajniach s elektrospotrebičmi.

Inštalácia na stenu

Monitor nainštalujte minimálne 100 mm od steny a pozdĺž všetkých strán monitora nechajte približne 100 mm voľného priestoru, aby ste zabezpečili dostatočné vetranie. Podrobné pokyny na inštaláciu vám poskytnú v miestnej predajni. Alebo si informácie o inštalácii a nastavení sklápajúcej nástennej konzoly vyhľadajte v príručke.

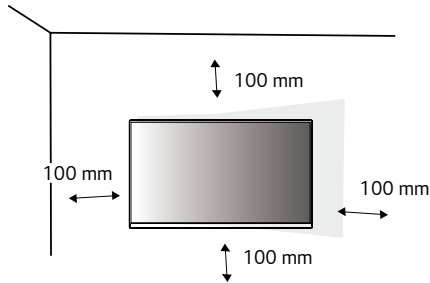

Ak chcete nainštalovať monitor na stenu, pripevnite nástennú konzolu (voliteľná) na jeho zadnú časť.

Uistite sa, že nástenná konzola je pevne pripevnená k monitoru a stene.

- 1 Ak použijete skrutky, ktoré sú dlhšie ako štandardné, mohlo by dôjsť k poškodeniu vnútornej časti produktu.
- 2 Skrutky, ktoré nespĺňajú normu VESA, môžu poškodiť produkt a zapríčiniť pád monitora. Spoločnosť LG Electronics nenesie zodpovednosť za žiadne nehody spôsobené použitím skrutiek, ktoré nespĺňajú normu.

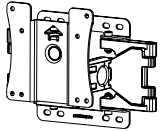
Držiak na stenu (mm)	100 x 100
Štandardná skrutka	M4 x L10
Počet skrutiek	4
Platnička nástennej konzoly (voliteľné príslušenstvo)	LSW 149 

! POZNÁMKA

- Použite skrutky špecifikované normou VESA.
- Súprava nástennej konzoly obsahuje príručku k inštalácii a všetky potrebné súčasti.
- Nástenná konzola predstavuje voliteľné príslušenstvo. Voliteľné príslušenstvo môžete získať u svojho predajcu.
- Dĺžka skrutky sa môže líšiť v závislosti od nástennej konzoly. Uistite sa, že používate správnu dĺžku.
- Ďalšie informácie nájdete v používateľskej príručke pre konkrétnu nástennú konzolu.

! UPOZORNENIE

- Pred presunutím alebo inštaláciou monitora odpojte napájací kábel, aby ste predišli zásahu elektrickým prúdom.
- Ak monitor nainštalujete na strop alebo na naklonenú stenu, môže spadnúť a spôsobiť zranenie. Používajte len schválený držiak na stenu od spoločnosti LG a obráťte sa na miestneho predajcu alebo kvalifikovaných pracovníkov.
- Pôsobenie nadmernej sily pri dotahovaní skrutiek môže spôsobiť poškodenie monitora. Na takto spôsobené poškodenie sa nevzťahuje záruka na produkt.

- Použite nástennú konzolu a skrutky, ktoré zodpovedajú norme VESA. Na poškodenie spôsobené použitím alebo nesprávnym použitím nevhodných komponentov sa nevzťahuje záruka na produkt.
- Pri meraní od zadnej strany monitora musí byť dĺžka každej namontovanej skrutky 8 mm alebo menej.

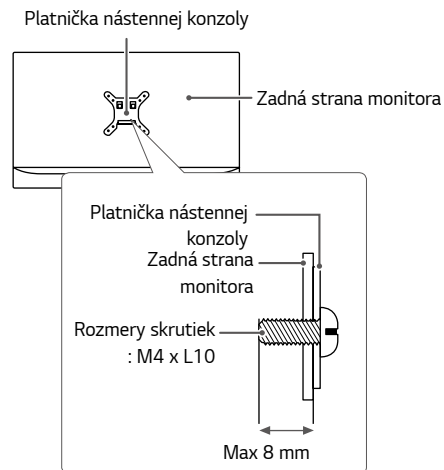

POUŽÍVANIE MONITORA

- Stlačte tlačidlo pákového ovládača, prejdite do položky **Settings (Nastavenie)** → **Input (Vstup)** a potom zvolte možnosť vstupu.



UPOZORNENIE

- Netlačte na obrazovku príliš dlho. Mohlo by to spôsobiť deformáciu obrazu.
- Nezobrazujte na obrazovke príliš dlho jeden statický obraz. Mohlo by to spôsobiť vypálenie obrazu. Ak je to možné, používajte šetrič obrazovky.



POZNÁMKA

- Pri pripájaní napájacieho kábla k zásuvke použite uzemnenú (3-kontakťovú) predlžovaciu šnúru alebo uzemnenú elektrickú zásuvku.
- Ak monitor zapnete v prostredí s nízkou teplotou, môže blikať. Je to bežné.
- Na obrazovke sa niekedy môžu objavovať červené, zelené alebo modré body. Je to bežné.

Pripojenie k počítaču

- Tento monitor podporuje funkciu *Plug and Play.
- * Plug and Play: funkcia, ktorá umožňuje pripojiť zariadenie k počítaču bez potreby úprav konfigurácie alebo ručnej inštalácie ovládačov.

Pripojenie HDMI

Služi na prenos digitálneho obrazového a zvukového signálu z počítača do monitora. Pripojte počítač k monitoru pomocou kábla HDMI podľa obrázka uvedeného nižšie.

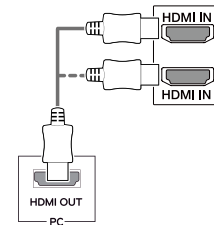

UPOZORNENIE

- Pri používaní kábla DVI do HDMI / DP (DisplayPort) do HDMI môže dochádzať k problémom s kompatibilitou.
- Použite certifikovaný kábel s pripojeným logom HDMI. Ak nepoužijete certifikovaný kábel HDMI, obrazovka nemusí zobrazovať alebo sa môže vyskytnúť chyba pripojenia.
- Odporúčané typy káblov HDMI
 - Vysokorýchlostný kábel HDMI®/TM
 - Vysokorýchlostný kábel HDMI®/TM so sieťou Ethernet

Pripojenie cez port DisplayPort

Služi na prenos digitálneho obrazového a zvukového signálu z počítača do monitora. Pripojte počítač k monitoru pomocou kábla DisplayPort podľa obrázka uvedeného nižšie.

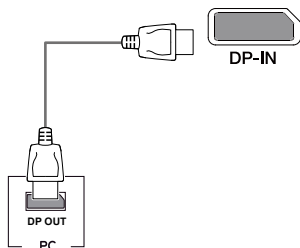

! POZNÁMKA

- V závislosti od verzie DP (DisplayPort) počítača, nemusí byť vybavený výstupom zvuku alebo videa.
- Dbajte na to, aby ste použili dodaný kábel DisplayPort produktu. Inak by mohlo dôjsť k poruche zariadenia.

Pripájanie k zariadeniam AV

Pripojenie HDMI

HDMI prenáša digitálne obrazové a zvukové signály zo zariadenia AV do počítača. Pripojte zariadenie AV k monitoru pomocou kábla HDMI podľa nižšie uvedeného obrázka.

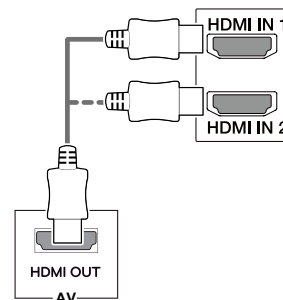

! POZNÁMKA

- Pri používaní kábla DVI do HDMI / DP (DisplayPort) do HDMI môže dochádzať k problémom s kompatibilitou.
- Použite certifikovaný kábel s pripojeným logom HDMI. Ak nepoužijete certifikovaný kábel HDMI, obrazovka nemusí zobrazovať alebo sa môže vyskytnúť chyba pripojenia.
- Odporúčané typy káblov HDMI
 - Vysokorychlostný kábel HDMI®/™
 - Vysokorychlostný kábel HDMI®/™ so sieťou Ethernet

Pripojenie periférnych zariadení

Pripojenie slúchadiel

Pripojte periférne zariadenia k monitoru prostredníctvom portu na slúchadlá. Pri pripájaní postupujte podľa obrázka.

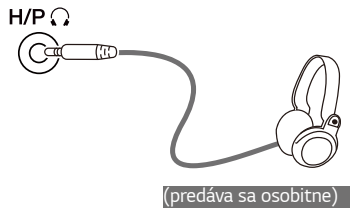

! POZNÁMKA

- Periférne zariadenia sa predávajú samostatne.
- Ak použijete slúchadlá so zahnutým konektorom Angled, mohlo by dôjsť k problémom s pripojením ďalšieho externého zariadenia k monitoru. Z toho dôvodu sa odporúča používať slúchadlá s rovným konektorom Straight.



Zahnutý konektor

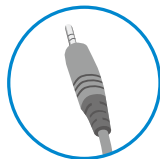

Ravný konektor



- V závislosti od zvukových nastavení počítača a externého zariadenia môžu byť funkcie slúchadiel a reproduktora obmedzené.

NASTAVENIE POUŽÍVATEĽA

Aktivácia hlavnej ponuky

- 1 Stlačte tlačidlo pákového ovládača v spodnej časti monitora.
- 2 Pohybom pákového ovládača nahor/nadol (▲/▼) a vľavo/vpravo (◀/▶) nastavíte možnosti.
- 3 Viacnásobným stlačením tlačidla pákového ovládača ukončíte hlavnú ponuku.



Tlačidlo	Ponuka Stav	Popis
	Hlavná ponuka vypnutá	Slúži na aktivovanie hlavnej ponuky.
	Hlavná ponuka zapnutá	Slúži na ukončenie hlavnej ponuky. (Podržaním zatlačeného tlačidla vypnete monitor. Monitor môžete takýmto spôsobom vypnúť kedykoľvek, aj keď je zapnuté OSD)
	◀ Hlavná ponuka vypnutá	Slúži na nastavenie úrovne hlasitosti.
	◀ Hlavná ponuka zapnutá	Vstúpi prejsť na funkciu Input (Vstup) .
	▶ Hlavná ponuka vypnutá	Slúži na nastavenie úrovne hlasitosti.
	▶ Hlavná ponuka zapnutá	Umožňuje prejsť na funkcie Settings (Nastavenia) .
	▲ Hlavná ponuka vypnutá	Slúži na nastavenie úrovne jasnosti monitora.
	▲ Hlavná ponuka zapnutá	Slúži na vypnutie monitora.
	▼ Hlavná ponuka vypnutá	Slúži na nastavenie úrovne jasnosti monitora.
	▼ Hlavná ponuka zapnutá	Umožňuje prejsť na funkciu Game Mode (Herný režim) .

Funkcie hlavnej ponuky

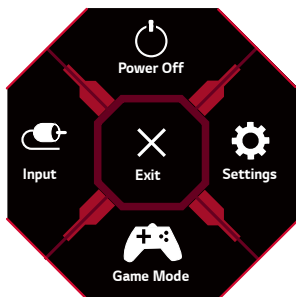

Hlavná ponuka	Popis
Input (Vstup)	Slúži na nastavenie režimu vstupu.
Power Off (Vypnutie napájania)	Slúži na vypnutie monitora.
Settings (Nastavenie)	Slúži na konfiguráciu nastavení obrazovky.
Game Mode (Herný režim)	Slúži na nastavenie herného režimu na hranie hier.
Exit (Ukončiť)	Slúži na ukončenie hlavnej ponuky.

Nastavenie používateľa

Nastavenia ponuky

- 1 Ak chcete zobraziť ponuku nastavenia, stlačte joystick na spodnej strane monitora a potom prejdite na **Settings (Nastavenie)**.
- 2 Možnosti nakonfigurujete posúvaním pákového ovládača nahor/nadol/vľavo/vpravo.
- 3 Ak sa chcete vrátiť k hornému nastaveniu alebo ak chcete nastaviť iné položky nastavenia, presuňte ovládač na ◀ alebo stlačte (⌂).
- 4 Ak chcete z nastavenia odísť, presuňte joystick na ▶ kým neodídete.



Game Mode



Game Adjust



Picture Adjust





Input

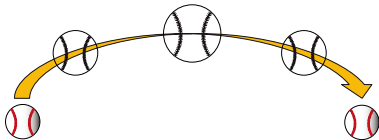

General

Settings (Nastavenie) > Game Mode (Herný režim)		Popis
Game Mode (Herný režim)	Gamer 1 (Hráč 2)	V tomto režime si môžu používatelia prispôsobiť prvky vrátane možností súvisiacich s hrami.
	Gamer 2 (Hráč 2)	Režimy obrazu Gamer 1 (Hráč 1) a Gamer 2 (Hráč 2) umožňujú uložiť dve rôzne zostavy prispôbených nastavení obrazu vrátane možností nastavení týkajúcich sa hier.
	FPS	Tento režim je optimalizovaný pre hry z pohľadu prvej osoby. Režim je vhodný na veľmi tmavé hry z pohľadu prvej osoby.
	RTS	Tento režim je optimalizovaný pre strategické hry v reálnom čase.
	Vivid	Optimalizuje obrazovku pre jasné farby.
	Reader (Režim čítania)	Optimalizuje obrazovku na prezeranie dokumentov. V ponuke nastavenia môžete zvýšiť jas obrazovky.

Settings (Nastavenie) > Game Adjust (Upraviť pre hry)		Popis	
Game Adjust (Upraviť pre hry)	1ms Motion Blur Reduction	On (Zap.)	<p>Tento režim minimalizuje rozostrenie pohybu rýchlo pohybujúcich sa videí. Aby ste tejto funkcii plne využili vyberte 2 560x1 440 @ 120Hz/144Hz a potom aktivujte 1ms Motion Blur Reduction (1 ms redukcia rozostrenie pohybu).</p>  <p>Táto funkcia je dipozíciou pre nasledujúcu vertikálnu frekvenciu. (120Hz,144Hz)</p>
		Off (Vyp.)	<p>Vypne režim 1ms Motion Blur Reduction (1 ms redukcia rozostrenie pohybu).</p> 
		<p>! POZNÁMKA</p> <ul style="list-style-type: none"> • Ak chcete rozostrenie pohybu znížiť, jas sa zníži vďaka podsvieteniu. • 1ms Motion Blur Reduction a FreeSync nemôžu byť použité naraz. • Táto funkcia je optimalizovaná pre hry. • Doporučuje sa vypnutie, pokiaľ nepoužívate funkciu hry. 	

Game Adjust (Upraviť pre hry)	FreeSync Premium	<p>Vytvára plynulejší a prirodzenejší obraz pomocou synchronizácie vertikálnej frekvencie vstupného signálu s frekvenciou výstupného signálu.</p> <p> UPOZORNENIE</p> <ul style="list-style-type: none"> • Podporované rozhranie: DisplayPort,HDMI. • Podporovaná grafická karta: Grafická karta, ktorá v prípade potreby podporuje AMD FreeSync. • Podporovaná verzia: Skontrolujte aktualizáciu grafickej karty na najnovší ovládač. • Viac informácií a požiadaviek nájdete na webovej stránke AMD http://www.amd.com/FreeSync. • FreeSync Premium a 1ms Motion Blur Reduction nemôžu byť umožnené súčasne. 	
		On (Zapnuté)	Zapnutie funkcie FreeSync.
		Off (Vyp.)	Vypína FreeSync.
	Black Stabilizer (Stabilizátor čiernej)	<p>Umožňuje ovládanie kontrastu čiernej, aby bola viditeľnosť pri tmavých scénach vyššia. Môžete jednoducho rozoznávať predmety na tmavých herných obrazovkách.</p>	

Game Adjust (Upraviť pre hry)	Response Time (Čas odozvy)	Slúži na nastavenie času odozvy zobrazovaného obrazu v závislosti od rýchlosti obrazovky. Odporúča sa, aby ste v bežnom prostredí používali možnosť Fast (Rýchle) . Pri rýchlom pohybe obrazu sa odporúča použiť možnosť Faster (Rýchlejšie) . Nastavenie na možnosť Faster (Rýchlejšie) môže spôsobiť vypálenie obrazu.	
		Faster (Rýchlejšie)	Slúži na nastavenie času odozvy na možnosť Faster (Rýchlejšie).
		Fast (Rýchle)	Slúži na nastavenie času odozvy na možnosť Fast (Rýchle).
		Normal (Štandardné)	Slúži na nastavenie času odozvy na možnosť Normal (Štandardné).
	Off (Vyp.)	Funkcia zlepšenia času odozvy sa nepoužije.	
	Cross Hair (Vlasový kríž)	Funkcia Cross Hair (Vlasový kríž) slúži na zobrazenie terča v strede obrazovky pri hrách z pohľadu prvej osoby (FPS). Používatelia si môžu vybrať zo štyroch vlasových krížov ten, ktorý je najvhodnejší pre dané herné prostredie. <ul style="list-style-type: none"> • Pri vypnutí monitora alebo prechode monitora do režimu šetrenia energie sa funkcia vlasového kríža automaticky vypne. 	
Game Reset (Obnovenie nastavení hry)	Slúži na obnovenie predvolených nastavení hry.		

Settings (Nastavenie) > Picture Adjust (Úprava obrazu)		Popis	
Picture Adjust (Úprava obrazu)	Brightness	Nastaví jas obrazovky.	
	Contrast	Nastaví kontrast obrazovky	
	Sharpness (Ostrosť)	Slúži na nastavenie ostrosti obrazovky.	
	Gamma (Gama)	Mode 1, Mode 2, Mode 3	Čím vyššia bude hodnota gamma, tým tmavší bude obraz. Nižšia hodnota gamma teda znamená svetlejší obraz.
		Mode 4	Ak nepotrebujete upraviť nastavenie míry kontrasta, zvoľte Mode 4.
	Color Temp (Farebný tón)	Custom (Vlastné)	Používateľ ju môže nastaviť na červenú, zelenú alebo modrú podľa potreby.
		Warm (Teplý)	Nastaví červenkastý odtieň farieb obrazovky.
		Medium (Stredný)	Nastaví farby obrazovky medzi červeným a modrým odtieňom.
		Cool (Studený)	Nastaví modrastý odtieň farieb obrazovky.
		Manual	Teplotu farby nastavte v krokoch po 500K. (Upozorňujeme, že miesto 9500K je podporované 9300K.)
	R/G/B	Môžete prispôsobiť farby obrazu pomocou Red (Červená) , Green (Zelená) a Blue (Modrá) farby.	
	Six Color (Šesť farieb)	Slúži na nastavenie farieb podľa požiadaviek používateľa na základe úpravy farby a sýtosti šiestich farieb (Red, Green, Blue, Cyan, Magenta, Yellow) a uloženie týchto nastavení.	
		Hue (Odtieň)	Slúži na nastavenie tónu obrazovky.
Saturation (Sýtosť farby)		Slúži na nastavenie sýtosti farieb obrazovky. Čím je hodnota nižšia, tým sú farby menej sýte a jasnejšie. Čím je hodnota vyššia, tým sú farby sýtejšie a tmavšie.	

Picture Adjust (Úprava obrazu)	Black Level (Úroveň čiernej)	Slúži na nastavenie úrovne odsadenia (len pre funkciu HDMI). • Odsadenie: v súvislosti s obrazovým signálom označuje najtmavšiu farbu, ktorú monitor dokáže zobrazit.	
		High (Vysoké)	Udržiava aktuálny kontrastný pomer obrazovky.
		Low (Nízka)	Znižuje úroveň čiernej farby a zvyšuje úroveň bielej farby z aktuálneho kontrastného pomeru obrazovky.
	DFC	On (Zapnuté)	Automaticky nastavuje jas podľa obrazovky.
		Off (Vyp.)	Slúži na vypnutie funkcie DFC .
	Picture Reset (Obnovenie nastavení obrazu)	Slúži na obnovenie predvolených nastavení obrazu a farieb.	

Settings (Nastavenie) > Input (Vstup)		Popis	
Input (Vstup)	Input List (Zoznam vstupov)	Výber vstupného režimu.	
	Aspect Ratio (Pomer strán)	Slúži na nastavenie pomeru obrazovky.	
		Full Wide (Celá šírka)	Slúži na zobrazenie videa v širokouhlom nastavení bez ohľadu na vstupný obrazový signál.
		Original (Pôvodné)	Slúži na zobrazenie obrazu podľa vstupného obrazového signálu.
	 POZNÁMKA <ul style="list-style-type: none"> • Pri odporúčanom rozlíšení môže displej vyzerat' rovnako pri možnostiach Full Wide (Celá šírka) aj Original (Pôvodné). (2 560 x 1 440) 		
	Auto Input Switch	Keď je automatický vstup spínača nastavený na On (Zapnuté) , Displej sa po pripojení automaticky prepne na nový vstup.	
		On (Zapnuté)	Umožňuje funkciu Auto Input Switch .
Off (Vyp.)		Něumožňuje funkciu Auto Input Switch .	

Settings (Nastavenie) > General (Všeobecné)		Popis	
General (Všeobecné)	Language (Jazyk)	Nastaví obrazovku ponuky na požadovaný jazyk.	
	SMART ENERGY SAVING	High (Vysoké)	Slúži na zníženie spotreby energie pomocou vysoko efektívnej funkcie SMART ENERGY SAVING.
		Low (Nízke)	Slúži na zníženie spotreby energie pomocou málo efektívnej funkcie SMART ENERGY SAVING.
		Off (Vyp.)	Vypne funkciu SMART ENERGY SAVING.
	Kontrolka LED napájania	Slúži na zapnutie a vypnutie indikátora LED napájania na spodnej strane monitora.	
		On (Zapnuté)	Svetlo kontrolky napájania sa rozsvieti. <ul style="list-style-type: none"> • Režim prevádzky: Červená • Režim spánku (Pohotovostný režim): Blikajúca Červená • Režim vypnutia: Vypnutá
		Off (Vyp.)	Svetlo kontrolky napájania zhasne.
	Automatic Standby (Automatický pohotovostný režim)	Funkcia, ktorá automaticky vypne monitor, keď už dlhší čas nie je na obrazovke zaznamenaný pohyb. Môžete nastaviť časovač funkcie automatického vypnutia. (8H, 6H, 4H aj Off (Vyp.))	
	HDMI Compatibility Mode	Funkcia HDMI Compatibility Mode (Režim kompatibility HDMI) dokáže rozpoznať odkazujúce zariadenie, ktoré nepodporuje HDMI 2.0.	
		On (Zapnuté)	Umožňuje funkciu HDMI Compatibility Mode (Režim kompatibility HDMI).
		Off (Vyp.)	Něumožňuje funkciu HDMI Compatibility Mode (Režim kompatibility HDMI).
		<p>! POZNÁMKA</p> <ul style="list-style-type: none"> • Ak zapojené zariadenie nepodporuje HDMI Compatibility Mode (Režim kompatibility HDMI), obrazovka alebo zvuk nemusí fungovať úplne správne. • Keď je režim kompatibility HDMI zapnutý, rozlíšenie 2 560x1 440 @ 120/144Hz nie je podporované. • Niektoré staršie grafické karty nepodporujú HDMI 2.0, ale rozlíšenie HDMI 2.0 môžete vybrať na ovládacom paneli okna. To môže spôsobiť, že obrazovka vyzerá abnormálne. 	
DisplayPort Version (DisplayPort Verzia)	Please set the DisplayPort version to match the version of the connected external device.		

General (Všeobecné)	OSD Lock (Uzamknutie OSD)	Táto funkcia vypne možnosti nastavenia a upravovania ponúk.	
		On (Zapnuté)	Slúži na zapnutie funkcie OSD Lock (Uzamknutie OSD) .
		Off (Vyp.)	Slúži na vypnutie funkcie OSD Lock (Uzamknutie OSD) .
		 POZNÁMKA <ul style="list-style-type: none"> Vypnú sa všetky funkcie okrem funkcie Brightness (Jas), Contrast v ponuke Picture Adjust (Úprava obrazu) a funkcií Input (Vstup), OSD Lock (Uzamknutie OSD) a Information (Informácie) v ponuke General (Všeobecné). 	
	Information (Informácie)	Na displeji sa zobrazia nasledujúce informácie Total Power On Time (Čas celkového výkonu), Resolution (Rozlíšenie).	
Reset to Initial Settings	Slúži na obnovenie predvolených nastavení.		

ODSTRAŇOVANIE PORÚCH

Na obrazovke sa nič nezobrazuje.	
Je pripojený napájací kábel monitora?	<ul style="list-style-type: none"> • Skontrolujte, či je napájací kábel správne pripojený k elektrickej zásuvke.
Svieti kontrolka LED napájania?	<ul style="list-style-type: none"> • Skontrolujte pripojenie napájacieho kábla a stlačte tlačidlo napájania.
Je zapnuté napájanie a svieti kontrolka LED na červeno?	<ul style="list-style-type: none"> • Skontrolujte, či je pripojený vstup povolený [Settings (Nastavenie) > Input (Vstup)].
Bliká kontrolka LED napájania?	<ul style="list-style-type: none"> • Ak sa monitor nachádza v režime šetrenia energie, pohnite myšou alebo stlačte niektorý kláves na klávesnici a displej sa zapne. • Skontrolujte, či je počítač zapnutý.
Zobrazuje sa hlásenie The screen is not currently set to the recommended resolution. If you have no video or the screen flickers, see the troubleshooting guide in the product owner's manual. (Obrazovka momentálne nie je nastavená na odporúčané rozlíšenie. Ak sa nezobrazuje video alebo obrazovka bliká, pozrite si v používateľskej príručke výrobku návod na riešenie problémov.) ?	<ul style="list-style-type: none"> • Toto hlásenie sa zobrazuje v prípade, že sú signály prenášané z počítača (grafickej karty) mimo odporúčaného horizontálneho alebo vertikálneho frekvenčného rozsahu monitora. Informácie o nastavení vhodnej frekvencie nájdete v časti Technické parametre produktu v tejto príručke.
Zobrazuje sa hlásenie No Signal (Žiadny signál) ?	<ul style="list-style-type: none"> • Toto hlásenie sa zobrazuje v prípade, že signálový kábel medzi počítačom a monitorom chýba alebo je odpojený. Skontrolujte kábel a znovu ho pripojte.
Nainštalovali ste zobrazovací ovládač?	<ul style="list-style-type: none"> • Nezabudnite si nainštalovať ovládač zobrazenia z našich webových stránok: http://www.lg.com. • Skontrolujte, či grafická karta podporuje funkciu Plug and Play.

Niektoré funkcie sú vypnuté.	
Sú niektoré funkcie nedostupné, keď stlačíte tlačidlo Ponuka?	<ul style="list-style-type: none"> • ODS je uzamknuté. Prejdite na položku Settings (Nastavenie) > General (Všeobecné) a nastavte OSD Lock (Uzamknutie OSD) na možnosť Off (Vyp.).

Na obrazovke zostáva obraz.

Pretrváva obraz na obrazovke aj po vypnutí monitora?

- Ak dlhší čas zobrazujete statický obraz, môže to spôsobiť poškodenie obrazovky a vypálenie obrazu.
- Ak chcete predĺžiť životnosť monitora, používajte šetrič obrazovky.

Displej obrazovky je nestabilný a chveje sa. / Obrázky zobrazené na monitore zanechávajú tieňové stopy.

Vybrali ste primerané rozlíšenie?

- Ak ste vybrali rozlíšenie HDMI 1 080i 60/50 Hz (prekladané), obrazovka môže blikať. Zmeňte rozlíšenie na odporúčanú úroveň 1 080p alebo na odporúčané rozlíšenie.





**POZNÁMKA**

- Vertikálna frekvencia: Aby sa na obrazovke zobrazil obraz, zobrazenie na obrazovke sa musí viackrát za sekundu obnoviť, podobne ako v prípade žiarivky. Počet takýchto obnovení za sekundu sa nazýva vertikálna frekvencia alebo obnovovacia frekvencia a udáva sa v hertzoch (Hz).
- Horizontálna frekvencia: Čas potrebný na zobrazenie jedného horizontálneho riadku sa nazýva horizontálny cyklus. Ak číslo 1 vydelíte hodnotou horizontálneho intervalu, výsledkom bude počet zobrazovaných horizontálnych čiar za sekundu. Tento údaj sa nazýva horizontálna frekvencia a je vyjadrený v kilohertzoch (kHz).
- Skontrolujte, či je rozlíšenie alebo frekvencia grafickej karty v rámci rozsahu, ktorý podporuje monitor, a nastavte odporúčané (optimálne) rozlíšenie v položke **Ovládací panel > Displej > Nastavenia** v systéme Windows. (Nastavenia sa môžu líšiť v závislosti od operačného systému, ktorý používate.)
- Ak grafickú kartu nenastavíte na odporúčané (optimálne) rozlíšenie, text môže byť rozmazaný, obrazovka tmavá, oblasť zobrazenia môže byť neúplná alebo nesprávne umiestnená.
- Spôsoby nastavenia sa môžu líšiť v závislosti od počítača alebo operačného systému a niektoré rozlíšenie nemusí byť dostupné v závislosti od výkonu grafickej karty. V takom prípade požiadajte o pomoc výrobcu počítača alebo grafickej karty.
- Niektoré grafické karty nemusia podporovať rozlíšenie 2 560 x 1 440. Ak sa rozlíšenie nezobrazí, obráťte sa na výrobcu vašej grafickej karty.

Farba zobrazenia nie je správna.	
Obsahuje zobrazenie málo farieb (16 farieb)?	<ul style="list-style-type: none"> Nastavte farby na 24 bitov (true color) alebo vyššiu hodnotu. V systéme Windows prejdite do položky Ovládací panel > Displej > Nastavenie > Kvalita farieb. (Nastavenia sa môžu líšiť v závislosti od operačného systému, ktorý používate.)
Je farba zobrazenia nestála alebo jednofarebná?	<ul style="list-style-type: none"> Skontrolujte, či je signálový kábel správne pripojený. Znova pripojte kábel alebo znova vložte grafickú kartu počítača.
Nachádzajú sa na obrazovke body?	<ul style="list-style-type: none"> Pri používaní monitora sa na obrazovke môžu objavovať červené, zelené, modré, biele alebo čierne body. Toto je u obrazoviek LCD bežné. Nie je to chyba a tento jav neovplyvní výkon monitora.

Z portu na slúchadlá nevychádza žiaden zvuk.	
Sú obrázky zobrazené pomocou portu DP (DisplayPort) alebo vstupu HDMI bez zvuku?	<ul style="list-style-type: none"> Uistite sa, že sú slúchadlá pripojené do portov správne. kúste zvýšiť hlasitosť pomocou pákového ovládača. Nastavte výstup zvuku počítača na monitor, ktorý používate. V systéme Microsoft Windows prejdite do ponuky Ovládacieho panela > Hardvér a zvuk > Zvuk > a nastavte monitor ako predvolené zariadenie. (Nastavenia sa môžu líšiť v závislosti od operačného systému, ktorý používate.)

TECHNICKÉ PARAMETRE PRODUKTU

Obrazovka LCD	Typ		TFT (Thin Film Transistor) Obrazovka LCD (Liquid Crystal Display)
	Farebná hĺbka	HDMI	Podporované sú 8-bitové farby.
		DP (DisplayPort)	Podporované sú 8-bitové farby.
	Rozstup bodov		0,2724 mm x 0,2724 mm
Rozlíšenie	Max. rozlíšenie		2 560x1 440 pri 144 Hz
	Odporúčané rozlíšenie		2 560x1 440 pri 60 Hz
Prevádzková frekvencia	HDMI	Horizontálna frekvencia	30 kHz až 230 kHz
		Vertikálna frekvencia	50 Hz až 144 Hz
	DP	Horizontálna frekvencia	30 kHz až 230 kHz
		Vertikálna frekvencia	50 Hz až 144 Hz
Vstupný konektor	H/P  , DP (DisplayPort) IN, HDMI IN 1/2		
Zdroje napájania	Hodnotenie napájania		19 V  3,3 A alebo 19 V  2,4 A
	Spotreba energie (typická)		Prevádzkový režim: 44 W (Typický)* Režim spánku (Pohotovostný režim): ≤ 0,5 W Režim vypnutia: ≤ 0,3 W
Sieťový adaptér AC/DC	DA-65G19, vyrobený spoločnosťou Asian Power Devices Inc. LCAP39, vyrobený spoločnosťou LIEN CHANG ELECTRONIC ENTERPRISE Výstup: 19 V  3,42 A		

	DA-48F19, vyrobený spoločnosťou Asian Power Devices Inc. ADS-48FSK-19 19048EPCU-1, vyrobený spoločnosťou SHENZHEN HONOR ELECTRONIC ADS-48FSK-19 19048EPK-1, vyrobený spoločnosťou SHENZHEN HONOR ELECTRONIC ADS-48FSK-19 19048EPG-1, vyrobený spoločnosťou SHENZHEN HONOR ELECTRONIC MS-Z2530R190-048M0-E, vyrobený spoločnosťou MOSO POWER SUPPLY TECHNOLOGY CO LTD MS-V2530R190-048LO-DE, vyrobený spoločnosťou MOSO POWER SUPPLY TECHNOLOGY CO LTD MS-V2530R190-048LO-KR, vyrobený spoločnosťou MOSO POWER SUPPLY TECHNOLOGY CO LTD MS-V2530R190-048LO-US, vyrobený spoločnosťou MOSO POWER SUPPLY TECHNOLOGY CO LTD Výstup: 19 V --- 2,53 A		
Okolité podmienky	Prevádzkové podmienky	Teplota	0 °C až 40 °C
		vlhkosť	Menej ako 80 %
	Podmienky skladovania	Teplota	-20 °C až 60 °C
		vlhkosť	Menej ako 85 %
Rozmery	Veľkosť monitora (šírka x výška x hĺbka)		
	Vrátane stojana	715,2 x 493,9 x 272,2 (mm)	
	Bez stojana	715,2 x 423,9 x 57,1 (mm)	
Hmotnosť (bez obalu)	Vrátane stojana	8,3 kg	
	Bez stojana	6,5 kg	

Technické parametre sa môžu zmeniť bez upozornenia.

* Prevádzkový režim Spotreby energie sa meria pomocou testovacej normy spoločnosti LGE. (Plný biely vzor, maximálne rozlíšenie)

* Úroveň Spotreby energie sa môže líšiť na základe podmienok prevádzky a nastavenia monitora.

Režim výrobných nastavení

(Predvolený režim, HDMI/ DisplayPort PC)

Predvolený režim	Horizontálna frekvencia (kHz)	Vertikálna frekvencia (Hz)	Polarita (H/V)	Poznámky
640 x 480	31,469	59,94	-/-	
800 x 600	37,879	60,317	+/+	
1 024 x 768	48,363	60,0	-/-	
1 920 x 1 080	67,50	60	+/-	
2 560 x 1 440	88,79	59,95	+/-	
2 560 x 1 440	111,86	74,97	+/-	HDMI Compatibility Mode: On
2 560 x 1 440	183,0	120,0	+/-	*
2 560 x 1 440	222,19	144,0	+/-	*

* Keď je režim kompatibility HDMI zapnutý, rozlíšenie 2 560x1 440 @ 120/144Hz nie je podporované.

Časovanie HDMI (Video)

Režim továrenskej podpory (predvolený režim)	Horizontálna frekvencia (kHz)	Vertikálna frekvencia (Hz)	Poznámky
480p	31,5	60	
720p	45,0	60	
1 080p	67,5	60	
2 160p	135	60	Keď je HDMI Compatibility Mode (Režim kompatibility HDMI) nastavený na OFF (VYP.).



Model a výrobné číslo výrobku sú umiestnené na zadnej strane a na jednej strane výrobku.
Nahrajte je nižšie v prípade, že budete potrebovať servis.

Model _____

Sériové č. _____

Ak chcete získať zdrojový kód pod licenciou GPL, LGPL, MPL a ďalších open source licencií, ktoré sú súčasťou tohto produktu, prosíme navštívte <http://opensource.lge.com>. Okrem zdrojového kódu sú k dispozícii na stiahnutie všetky uvedené licenčné podmienky, záruky, zrieknutie sa zodpovednosti a oznámenie o autorských právach. LG Electronics Vám tiež poskytuje otvorený zdrojový kód na CD-ROM za poplatok pokrývajúci výdavky tejto distribúcie (napríklad náklady na médiá, poštovné a balné), na vyžiadanie e-mailom na opensource@lge.com. Táto ponuka platí po dobu troch (3) rokov odo dňa, keď ste výrobok zakúpili.