

⊕ : Depending on model / Abhängig vom Modell / Selon le modèle / In base al modello / En función del modelo / Dependendo do modelo / Afhankelijk van het model / Ανάλογα με το μοντέλο / Odvisno od modela / Típusfüggő / Zależnie od modelu / Závísí na modelu / V závislosti od modelu / În funcție de model / В ЗАВИСИМОСТ ОТ МОДЕЛА / Sõltub mudelist / Priklauso nuo modelio / Atkarībā no modeļa / U zavisnosti od modela / Ovisno o modelu / Në varësi të modelit / Ovisno o modelu / Во зависност од моделот / Beroende på modell / Avhengig av modell / Afhængigt af modellen / Mallin mukaan حسب الطراز /

English	<p>• Read Safety and Reference.</p> <p>• For the power supply and power consumption, refer to the label attached to the product.</p>	Magyar	<p>• Lásd: Biztonsági óvintézkedések.</p> <p>• A tápellátásra és az áramfogyasztásra vonatkozó adatok a készülékre ragasztott címkén találhatóak.</p>
Deutsch	<p>• Bitte lesen Sie Sicherheitshinweise und Referenzen!</p> <p>• Informationen zur Stromversorgung und zum Stromverbrauch sind dem Etikett auf dem Gerät zu entnehmen.</p>	Polski	<p>• Przeczytaj Zasady bezpieczeństwa i informacje dodatkowe.</p> <p>• Dokładne informacje o zasilaniu i zużyciu energii są umieszczone na etykiecie znajdującej się na produkcie.</p>
Français	<p>• Lire le document Sécurité et référence.</p> <p>• Reportez-vous à l'étiquette apposée sur le téléviseur pour connaître l'alimentation et la consommation électrique.</p>	Česky	<p>• Přečtěte si část Bezpečnost a reference.</p> <p>• Informace o napájení a příkonu naleznete na štítku připevněném k výrobku.</p>
Italiano	<p>• Consultare la sezione Sicurezza e informazioni di riferimento.</p> <p>• Per l'alimentazione e il consumo di energia, consultare l'etichetta applicata sul prodotto.</p>	Slovenčina	<p>• Prečítajte si časť Bezpečnosť a odkazy.</p> <p>• Informácie o zdroji napájania a spotrebe elektrickej energie nájdete na štítku pripojenom k zariadeniu.</p>
Español	<p>• Leer Seguridad y Referencias.</p> <p>• Para obtener información acerca de la fuente de alimentación y el consumo de energía, consulte la etiqueta del producto.</p>	Română	<p>• Citiți Siguranță și referințe.</p> <p>• Pentru sursa de alimentare și consumul de energie, consultați eticheta atașată pe produs.</p>
Português	<p>• Consulte o manual de Segurança e Referência.</p> <p>• No que respeita à fonte de alimentação e ao consumo de energia, consulte a etiqueta mostrada no produto.</p>	Български	<p>• Прочетете Безопасност и справки.</p> <p>• Направете справка с етикета на продукта за електрозахранването и консумацията на енергия.</p>
Nederlands	<p>• Lees Veiligheid en referentie goed door.</p> <p>• Informatie over de stroomvoorziening en het stroomverbruik vindt u op het label op het product.</p>	Eesti	<p>• Lugege jaotist Ohutus ja viited.</p> <p>• Toiteallika ja energiatarbe kohta saate teavet tootele kinnitatud märgiselt.</p>
Ελληνικά	<p>• Ανάγνωση Ασφάλεια και Αναφορά.</p> <p>• Για πληροφορίες σχετικά με την τροφοδοσία και την κατανάλωση ενέργειας, δείτε την ετικέτα του προϊόντος.</p>	Lietuvių k.	<p>• Perskaitykite Saugumas ir nuorodos.</p> <p>• Informacijos apie maitinimą ir energijos sąnaudas rasite etiketėje ant gaminio.</p>
Slovenščina	<p>• Preberite Varnostne informacije in napotki.</p> <p>• Podatke o napajanju in porabi energije si oglejte na nalepki izdelka.</p>	Latviešu	<p>• Izlasiet Drošību un uzzīni.</p> <p>• Informāciju par elektroenerģijas padevi un patēriņu skatiet izstrādājumam pievienotajā etiķetē.</p>
Hrvatski	<p>• Pročitajte Sigurnost i reference.</p> <p>• Informacije o napajanju i potrošnji energije potražite na oznaci koja se nalazi na proizvodu.</p>	Srpski	<p>• Pročitajte Bezbednost i informacije.</p> <p>• Da biste saznali informacije u vezi sa napajanjem i potrošnjom energije, pogledajte oznaku na proizvodu.</p>
Shqip	<p>• Lexo Siguria dhe referencat.</p> <p>• Për ushqimin me energji dhe konsumin e energjisë, shih etiketën e ngjitur në produkt.</p>	Norsk	<p>• Les Sikkerhet og referanse.</p> <p>• Hvis du vil ha informasjon om strømforsyning og strømforbruk, kan du se på etiketten som er festet på produktet.</p>
Bosanski	<p>• Pročitajte Sigurnost i upućivanje.</p> <p>• Informacije o napajanju električnom energijom i potrošnji električne energije možete pronaći na naljepnici koja se nalazi na proizvodu.</p>	Dansk	<p>• Læs Sikkerhed og Reference.</p> <p>• Du kan få oplysninger om strømforsyning og strømforbrug på mærket, der sidder på produktet.</p>
Македонски	<p>• Прочитајте во Безбедносни информации и референтни материјали.</p> <p>• За напојувањето и потрошувачката на енергија, погледнете ја етикетата која е прикачена на производот.</p>	Suomi	<p>• Lue Turvatoimet ja viittaukset.</p> <p>• Tietoja virtalähteestä ja virrankulutuksesta on laitteeseen kiinnitetyssä tarrossa.</p>
Svenska	<p>• Läs Säkerhet och referens.</p> <p>• För strömförsörjning och strömförbrukning, se etiketten på produkten.</p>		

العربية • قراءة الأمان والمرجع.
لمعرفة المزيد حول مصدر الإمداد بالطاقة المطلوب ومعايير استهلاك الطاقة، راجع الملصق الموجود على المنتج.

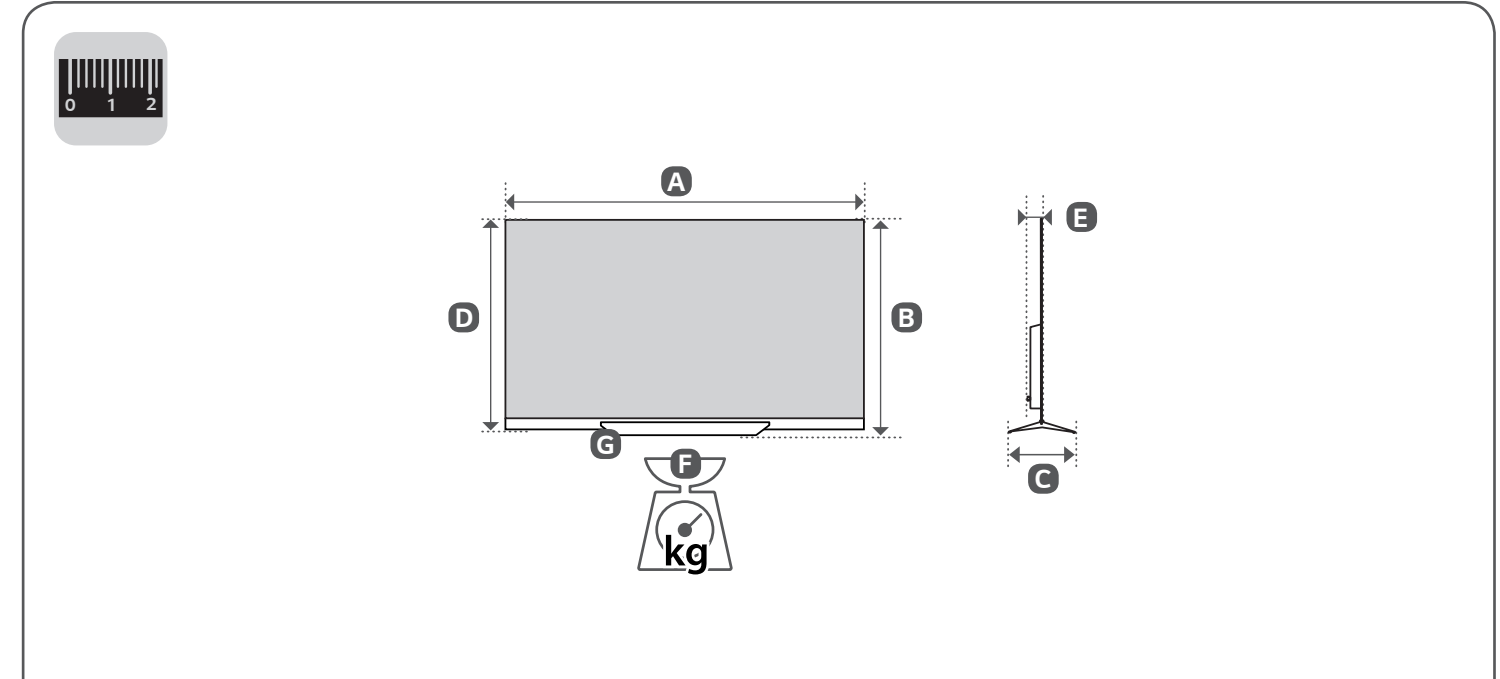

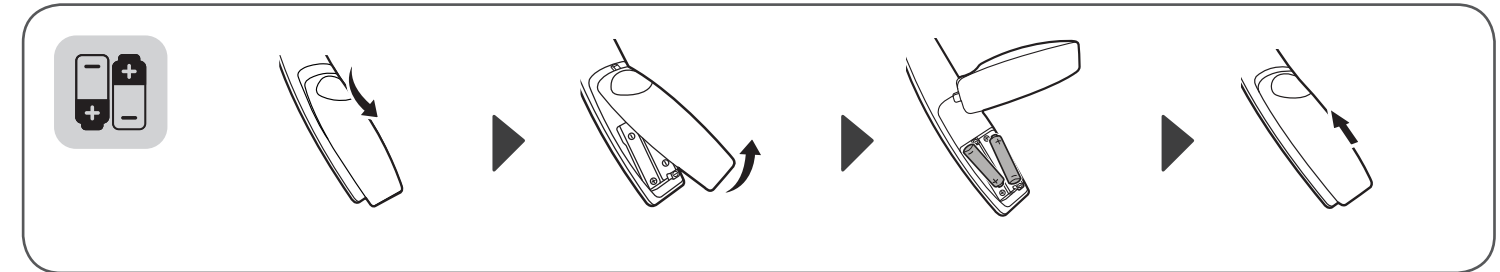
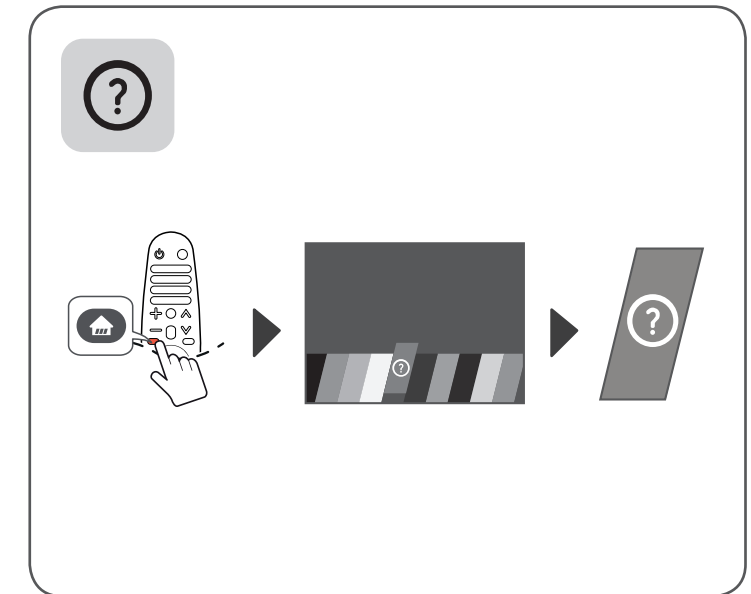
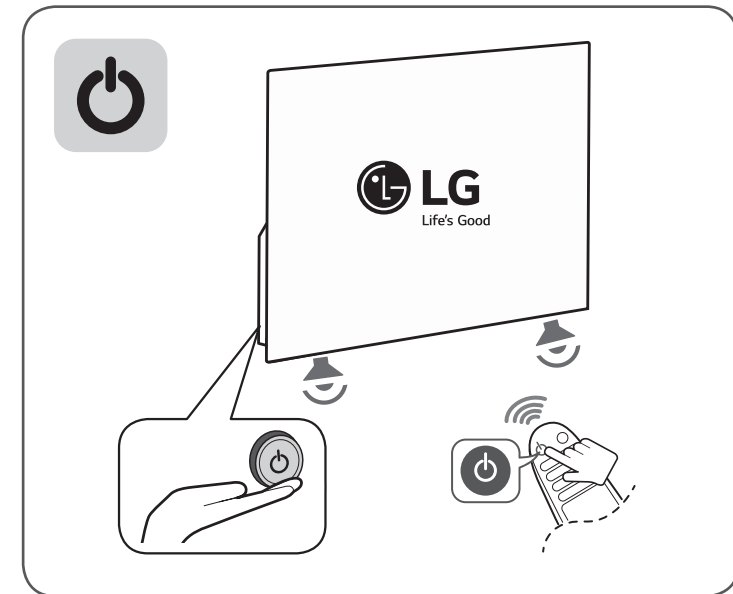
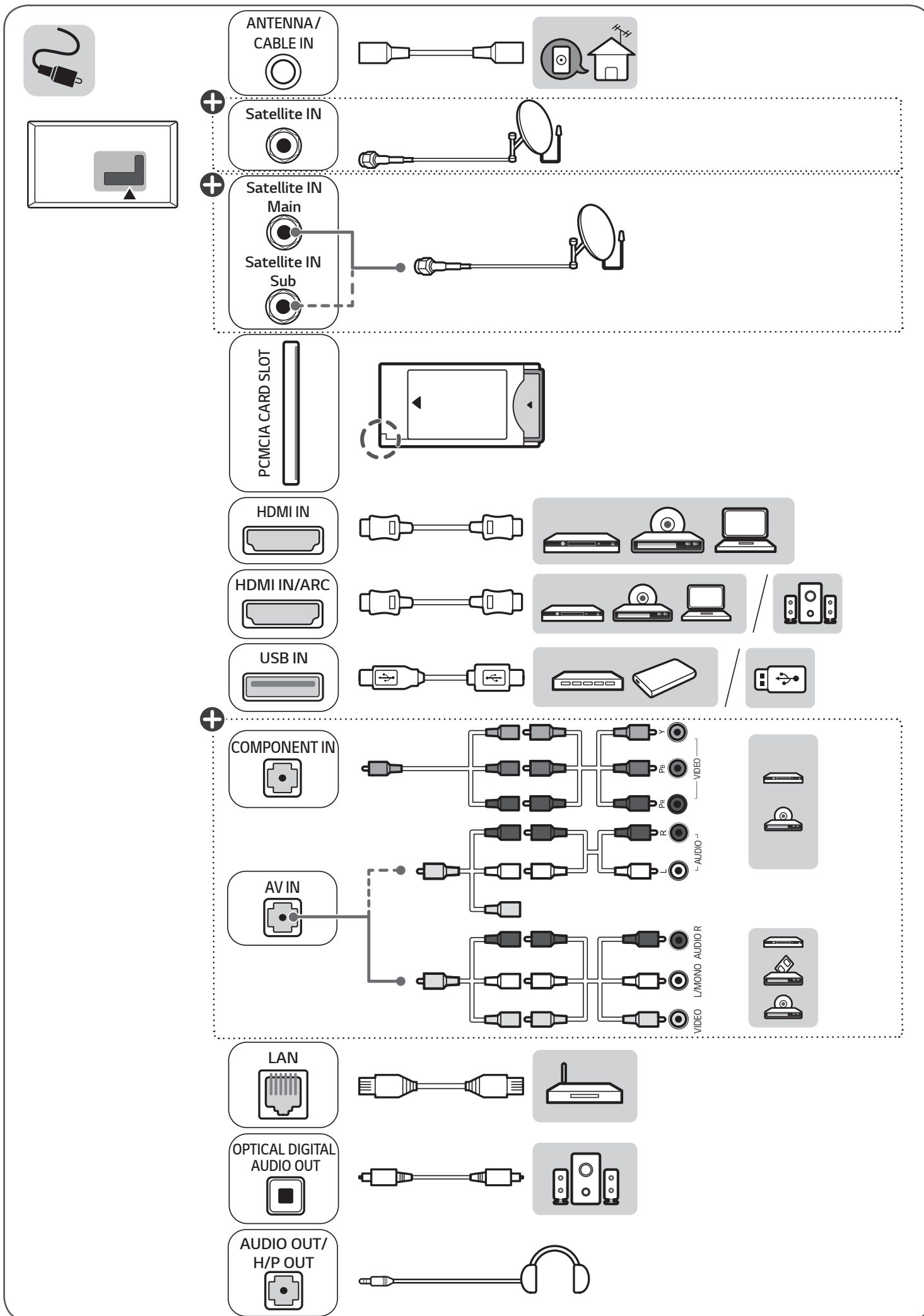

	A	B	C	D	E	F	F-G
	(mm)					(kg)	
OLED65E8PLA OLED65E8LLA	1449	910	222	903	51.8	29.9	26.6
OLED55E8PLA OLED55E8LLA	1228	784	222	776	51.8	23.8	20.5
Power requirement	AC 100-240 V - 50 / 60 Hz						



LG OLED TV

Seguridad y Referencias

Antes de utilizar el equipo, lea este manual con atención y consérvelo para consultarlo cuando lo necesite.

www.lg.com

Copyright © 2018 LG Electronics Inc. Reservados todos los derechos.

¡Advertencia! Instrucciones de seguridad



PRECAUCIÓN
RIESGO DE DESCARGA ELÉCTRICA,
NO ABRIR



PRECAUCIÓN : PARA REDUCIR EL RIESGO DE DESCARGA ELÉCTRICA, NO quite la tapa trasera (ni la parte posterior). EN EL INTERIOR NO HAY PIEZAS ÚTILES PARA EL USUARIO. PÓNGASE EN CONTACTO CON PERSONAL DE SERVICIO CUALIFICADO.

 Este símbolo tiene como objetivo alertar al usuario de la presencia de un "voltaje peligroso" sin aislamiento dentro de la carcasa del producto, que puede tener la suficiente potencia como para constituir un riesgo de descarga eléctrica para las personas.

 Este símbolo tiene como objetivo alertar al usuario de la presencia de instrucciones importantes de mantenimiento y funcionamiento en la documentación que acompaña al producto.

ADVERTENCIA : PARA REDUCIR EL RIESGO DE INCENDIO Y DESCARGA ELÉCTRICA, NO EXPONGA EL PRODUCTO A LA LLUVIA O A LA HUMEDAD.

ESPAÑOL

- PARA EVITAR INCENDIOS, MANTenga VELAS U OTROS OBJETOS CON LLAMA EXPUESTA ALEJADOS DE ESTE PRODUCTO EN TODO MOMENTO.
 - **No coloque la TV ni el mando a distancia en los siguientes entornos:**
 - Mantenga el producto lejos de los rayos directos del sol.
 - Un área con mucha humedad, como un cuarto de baño
 - Cerca de cualquier fuente de calor, como hornos u otros dispositivos que emitan calor.
 - Cerca de la encimera de la cocina o de un humidificador, donde puede estar expuesta a vapor o aceite.
 - Un área expuesta a la lluvia o al viento.
 - El aparato no debe quedar expuesto a goteras o salpicaduras. Tampoco deberá colocar encima objetos con contenido líquido, como floreros, copas, etc. (por ejemplo, encima de estanterías).
 - No coloque el televisor cerca de objetos inflamables como gasolina o velas ni lo exponga directamente al aire acondicionado.
 - No lo instale en lugares con un exceso de polvo.
- Si lo hace, podría producirse un incendio, una descarga eléctrica, combustión/explosión, mal funcionamiento o deformación del producto.

• Ventilación

- Instale el televisor en un lugar que disponga de una estantería. No lo instale en un espacio cerrado, como una balda de un mueble de estanterías.
- No instale el producto en una alfombra o un cojín.
- No bloquee o cubra el producto con un paño u otro material mientras la unidad está enchufada.
- Tenga cuidado de no tocar las aberturas de ventilación. Si el televisor está encendido durante un periodo de tiempo prolongado, las aberturas de ventilación pueden calentarse.
- Proteja el cable de alimentación de un mal uso físico o mecánico: no lo retuerza, doble, ni camine sobre el o que evite que se quede atascado en una puerta. Preste especial atención a los enchufes, las tomas de pared y el punto de salida del cable en el dispositivo.
- No cambie de lugar el televisor mientras el cable de alimentación se encuentra conectado.
- No utilice un cable de alimentación suelto o dañado.
- Asegúrese de tirar del enchufe al desconectar el cable de alimentación. No tire directamente del cable de alimentación para desconectar el televisor.
- No conecte demasiados dispositivos a la misma toma de alimentación de CA, ya que esto podría dar lugar a un incendio o una descarga eléctrica.
- **Desconexión del dispositivo de la alimentación principal**
 - El enchufe de alimentación es el dispositivo de desconexión. En caso de emergencia, el enchufe de alimentación debe permanecer fácilmente accesible.
- No permita que los niños se suban ni se agarren a la TV. De lo contrario, la TV podría caerse y ocasionarse daños personales.
- **Conexión a tierra de la antena exterior** (esto puede variar según el país):
 - Si se encuentra instalada una antena exterior, respete las indicaciones que aparecen a continuación. El sistema de antena exterior no debe estar ubicado cerca de un tendido eléctrico u otros circuitos de alimentación o de luz eléctrica, ya que si entran en contacto se puede producir la muerte o lesiones severas. Asegúrese de que el sistema de antena tenga conexión a tierra para ofrecer protección contra sobrecargas eléctricas y la acumulación de cargas estáticas. La Sección 810 del Código Eléctrico Nacional (National Electrical Code, NEC) de Estados Unidos proporciona información relacionada con la conexión a tierra correcta del poste y la estructura de apoyo, la conexión a tierra del cable de entrada a una unidad de descarga, el tamaño de los conductores de conexión a tierra, la ubicación de la unidad de descarga de antena, la conexión a los electrodos de conexión a tierra y los requisitos para el electrodo de conexión a tierra. Conexión a tierra de la antena según el Código Eléctrico Nacional, NSI/NFPA 70

- **Conexión a tierra** (Excepto para dispositivos sin toma a tierra.)
 - El televisor con enchufe de CA con toma a tierra de tres clavijas debe estar conectado a una salida de CA con toma a tierra de tres clavijas. Asegúrese de conectar el cable de conexión a tierra para evitar una posible descarga eléctrica.
- No toque este aparato o la antena durante una tormenta eléctrica. Podría electrocutarse.
- Asegúrese de que el cable de alimentación esté conectado de forma segura al televisor y al enchufe de pared o, de lo contrario, el enchufe y la toma de corriente pueden resultar dañados y, en casos extremos, se puede producir un incendio.
- No inserte objetos metálicos o inflamables dentro del producto. Si cae un objeto extraño dentro del producto, desconecte el cable de alimentación y comuníquese con el departamento de atención al cliente.
- No toque el extremo del cable de alimentación mientras se encuentra conectado. Podría electrocutarse.
- **En cualquiera de las siguientes circunstancias, desconecte el producto de inmediato y comuníquese con el servicio de atención al cliente correspondiente.**
 - Se ha dañado el producto.
 - Si entra agua u otra sustancia dentro del producto (al adaptador de CA, cable de alimentación o el televisor).
 - Si huele humo o algún otro olor que provenga del televisor
 - Cuando haya tormentas eléctricas o no se utilice por periodos de tiempo prolongados.

Aun cuando el televisor se apague mediante el control remoto o el botón, la fuente de alimentación de CA está conectada a la unidad si no está desconectada del enchufe.
- No utilice equipos eléctricos de alto voltaje cerca del televisor (por ejemplo, un sistema de control eléctrico de insectos). Esto podría provocar un funcionamiento incorrecto.
- No intente modificar este producto de ninguna manera sin la autorización escrita de LG Electronics. Podría producirse un incendio accidental o una descarga eléctrica. Comuníquese con el servicio de atención al cliente correspondiente si necesita repararlo o necesita soporte técnico. La modificación no autorizada podría anular el derecho del usuario a operar este producto.
- Utilice solo anexos/accesorios aprobados por LG Electronics. De lo contrario, podría producirse un incendio, una descarga eléctrica, mal funcionamiento o daño al producto.
- No desmonte nunca el adaptador de CA ni el cable de alimentación. Esto podría provocar incendios o descargas eléctricas.

- Manipule el adaptador con cuidado para evitar que se caiga o se golpee. Cualquier impacto podría dañar el adaptador.
- Para reducir el riesgo de incendio o descarga eléctrica, no toque el televisor con las manos húmedas. Si las clavijas del cable de alimentación están húmedas o cubiertas de polvo, séquelas por completo o quiteles el polvo.
- **Baterías**
 - Almacene los accesorios (batería, etc.) en un lugar seguro fuera del alcance de los niños.
 - No provoque un corto circuito, desmonte o permita que las baterías se recalienten. No arroje las baterías en el fuego. Evite exponer las pilas a altas temperaturas.
- **Traslados**
 - Cuando lo traslade, compruebe que el producto está apagado y que ha desconectado todos los cables. Debido a su tamaño, podrían ser necesarias 2 o más personas para transportar el televisor. No presione ni coloque objetos pesados en el panel frontal del televisor. Si lo hace, esto podría dañar el producto, provocar un incendio o una lesión.
- Mantenga el material antihumedad del paquete y el embalaje de vinilo fuera del alcance de los niños.
- No deje que el producto sufra impactos o que caigan objetos dentro de él y no deje caer nada sobre la pantalla.
- No presione con fuerza en el panel con la mano o con un objeto afilado, como una uña, un lápiz o un bolígrafo, ni haga rayas sobre él. Esto puede dañar la pantalla.
- **Limpieza**
 - Cuando lo limpie, desconecte el cable de alimentación y límpielo suavemente con un paño suave/seco. No rocíe agua u otros líquidos directamente sobre el televisor. Nunca utilice limpiacristales, ambientadores, insecticidas, lubricantes, ceras (para coche, industriales), limpiadores abrasivos, disolventes, benceno, alcohol, etc., ya que pueden dañar el producto y el panel. Si lo hace, esto podría producir una descarga eléctrica o dañar el producto.

Preparación

- La primera vez que se encienda la TV tras su envío, puede tardar unos minutos en iniciarse.
- La imagen que se muestra puede diferir de la de su TV.
- Es posible que el menú en pantalla (OSD) de la TV no coincida exactamente con el de las imágenes incluidas en este manual.
- Los menús y las opciones disponibles pueden diferir según la fuente de entrada o modelo de producto que emplee.
- Puede que en el futuro se incorporen nuevas funciones a esta TV.
- El objeto debe estar cerca de una toma de alimentación de fácil acceso. Algunos dispositivos no se fabrican con botón de encendido / apagado, apagado del dispositivo y desconexión del cable de alimentación.
- Los elementos proporcionados con el producto pueden variar en función del modelo.
- Las especificaciones del producto o el contenido de este manual pueden cambiar sin previo aviso debido a la actualización de las funciones del producto.
- Para obtener una conexión óptima, los cables HDMI y los dispositivos USB deberían tener bisel de menos de 10 mm de grosor y 18 mm de ancho. Utilice un cable de extensión compatible con USB 2.0 si el cable USB o la memoria USB no son válidos para el puerto USB de su TV.

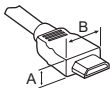

*A ≤ 10 mm

*B ≤ 18 mm

- Utilice un cable certificado con el logotipo HDMI.
- Si no utiliza un cable HDMI certificado, es posible que la pantalla no se muestre o que se produzca un error de conexión. (Tipos de cable HDMI recomendados)
 - Cable HDMI®/TM de alta velocidad (3 m o menos)
 - Cable HDMI®/TM de alta velocidad con Ethernet (3 m o menos)

Compra por separado

Los artículos que se compran por separado pueden cambiarse o modificarse sin notificación alguna para mejorar la calidad. Póngase en contacto con el distribuidor para comprar estos artículos. Estos dispositivos solo funcionan en ciertos modelos.

El nombre de modelo o su diseño pueden cambiar en función de la actualización de las funciones del producto, las circunstancias o las políticas del fabricante.

Mando a distancia Magic Remote

(En función del modelo)

AN-MR18BA

Compruebe que su modelo de TV es compatible con Bluetooth en las Especificaciones del Módulo Inalámbrico para verificar que puede usarse con el Magic Remote.

Montaje de soporte de pared

(En función del modelo)

Asegúrese de utilizar tornillos y un soporte de montaje en pared que cumplan con el estándar VESA. Las dimensiones estándar de los kits de montaje en pared se describen en la tabla siguiente.

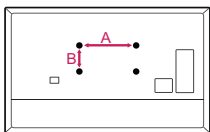

Modelo	OLED55/65B8* OLED55/65C8* OLED55/65E8*	OLED77C8*
VESA (A x B) (mm)	300 x 200	400 x 200
Tornillo estándar	M6	M6
Número de tornillos	4	4
Montaje de soporte de pared	OLW480B	OLW480B

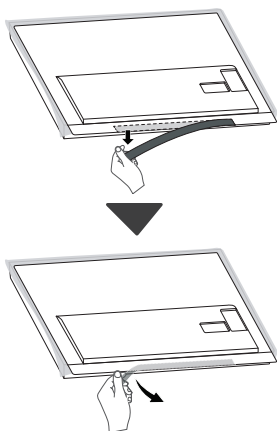

- Retire la peana y el film protector si se va a instalar en soporte de pared. (Solo OLED55/65E8*)

Elevación y desplazamiento de la TV

Antes de levantar o mover la TV, lea la información siguiente para evitar arañar o dañar la TV y transportarla de manera segura, independientemente del tipo y tamaño de que se trate.

- Se recomienda mover la TV en el interior de la caja o envuelta en su material de embalaje original.
- Antes de levantar o mover la TV, desenchufe el cable de alimentación y los demás cables.
- Al sostener la TV, la pantalla debería orientarse hacia el lado contrario al que se encuentra usted para evitar dañarla.



- Sujete con firmeza la parte lateral e inferior del marco de la TV. Asegúrese de no sujetar la TV por la zona transparente, la zona del altavoz o la zona de la rejilla del altavoz. (No se aplica en OLED55/65E8*)

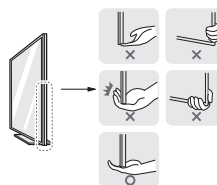

ESPAÑOL

- Para transportar una TV grande, se necesitan como mínimo dos personas.
- Cuando transporte la TV con las manos, sujétela como se muestra en la ilustración siguiente.

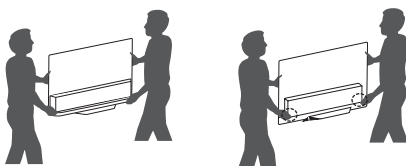

(Solo OLED55/65E8*)

- Sujete el lateral de la TV con una mano y la parte inferior de la cubierta trasera con la otra. (Sujete la cubierta trasera cuando coloque la TV en el suelo. Si sujeta el cristal inferior existe riesgo de lesiones.) (Solo OLED55/65E8*)
- Al transportar la TV, no la exponga a sacudidas ni a vibraciones excesivas.
- Cuando transporte la TV, manténgala en vertical, nunca la gire hacia uno de sus lados ni la incline hacia la izquierda o la derecha.
- No aplique demasiada presión sobre la estructura del marco porque podría doblarse o deformarse y dañar la pantalla.
- Al manipular la TV, asegúrese de no dañar los botones que sobresalen.



- Procure en todo momento no tocar la pantalla, ya que podría dañarla.
- No mueva la TV sujetándola por los portables, ya que estos podrían romperse y podrían ocasionarse lesiones físicas o daños a la TV.
- Para instalar el soporte en la TV, coloque la pantalla mirando hacia abajo sobre una mesa o una superficie plana amortiguadas para evitar que se raye la pantalla.

Montaje en la mesa

- 1 Levante la TV e inclínala hasta la posición vertical sobre una mesa.
 - Deje un espacio de 10 cm (como mínimo) con respecto a la pared para permitir una ventilación adecuada.

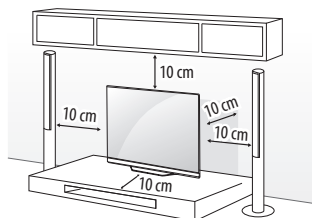

(En función del modelo)

- 2 Enchufe el cable de alimentación a una toma de pared.

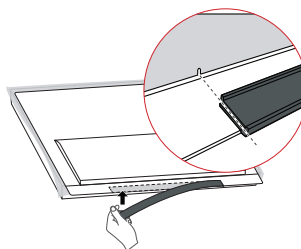

- Si instala la TV en peana en lugar de montar la en soporte de pared, asegúrese de recolocar los soportes retirados previamente de la parte inferior de la TV. (Solo OLED55/65E8*)



- No aplique sustancias extrañas (aceites, lubricantes, etc.) en las piezas con tornillos al montar el producto. (Si lo hace, puede dañar el producto.)
- Si instala la TV en un soporte, es necesario que tome medidas para evitar que el producto vuelque. De lo contrario, el producto podría darse la vuelta, lo cual podría producir daños personales.
- Para garantizar la seguridad y la vida útil del producto, no utilice elementos no aprobados.
- Los daños o lesiones causados por el uso de elementos no aprobados no están cubiertos por la garantía.
- Asegúrese de que los tornillos están colocados y apretados correctamente. (De no ser así, la TV podría inclinarse hacia delante tras su instalación.) No aplique demasiada fuerza a los tornillos ni los apriete en exceso, ya que podría dañarlos y éstos no se apretarían correctamente.

Sujeción del televisor a la pared

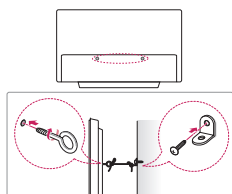

(En función del modelo)

- 1 Inserte y apriete los cáncamos o los soportes y los pernos de la TV en la parte posterior de esta.
 - Si hay pernos insertados en la posición de los cáncamos, quite primero los pernos.
- 2 Monte las abrazaderas de pared junto con los pernos en la pared. Haga coincidir la ubicación del soporte de pared y los cáncamos en la parte posterior de la TV.
- 3 Conecte los cáncamos y las abrazaderas de pared firmemente con una cuerda resistente. Asegúrese de mantener la cuerda horizontal con respecto a la superficie plana.
 - Utilice una plataforma o una carcasa que sea lo suficientemente resistente y grande como para soportar la TV de forma segura.
 - Los soportes, pernos y cuerdas no se suministran. Puede solicitar accesorios adicionales a su distribuidor local.

Montaje en la pared

Monte un soporte de montaje en pared opcional en la parte posterior de la TV con cuidado e instale el soporte de montaje en una pared robusta y perpendicular con respecto al suelo. Si desea fijar la TV sobre otros materiales del edificio, póngase en contacto con personal cualificado. LG recomienda que un profesional cualificado instale el soporte de pared. Recomendamos el uso del soporte de montaje en pared de LG. El soporte de montaje en pared de LG puede moverse con facilidad con los cables conectados. Cuando no use el soporte de montaje en pared de LG, use uno en el que se pueda asegurar adecuadamente el dispositivo a la pared, con espacio suficiente para poder conectar otros dispositivos externos. Se recomienda conectar todos los cables antes de instalar los soportes de montaje en pared.

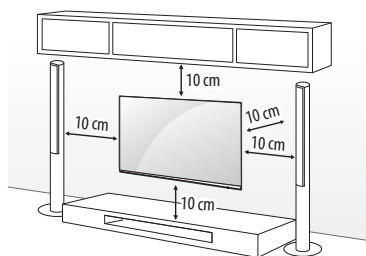

(En función del modelo)



- Retire el soporte antes de instalar la TV en una pared realizando el procedimiento inverso del montaje.
- Para obtener más información sobre los tornillos y el soporte de montaje en la pared, Consulte la información del soporte.
- Si tiene intención de montar el producto en la pared, fije la interfaz de montaje estándar VESA (piezas opcionales) a la parte posterior del producto. Cuando instale el equipo de forma que vaya a utilizar el soporte de pared (piezas opcionales), fíjelo cuidadosamente para que no se caiga.
- Cuando monte un televisor en la pared, asegúrese de que no instala el televisor colgándolo de los cables de señal y de alimentación de la parte trasera del televisor.
- No instale este producto en una pared si puede quedar expuesto al aceite o al vapor de aceite. Esto podría dañar el producto y provocar que se caiga.

ESPAÑOL

Conexiones

Puede conectar varios dispositivos externos a la TV y cambiar entre los modos de entrada para seleccionar un dispositivo externo. Para obtener más información sobre la conexión de dispositivos externos, consulte el manual que se incluye con cada dispositivo.

Antena/Cable

Conecte la TV a una toma de pared de antena con un cable RF (75 Ω).

- Emplee un divisor de señal cuando desee utilizar más de dos TV.
- Si la imagen es de poca calidad, instale un amplificador de señal correctamente para mejorar la calidad de imagen.
- Si la imagen es de poca calidad con una antena conectada, intente volver a orientar la antena en la dirección adecuada.
- No se suministran el cable de antena ni el conversor.
- En una ubicación que no sea compatible con la emisión ULTRA HD, esta TV no puede recibir emisiones ULTRA HD directamente. (En función del modelo)

Antena parabólica

Para conectar la TV a una antena parabólica, enchufe un cable de RF de satélite a una toma de satélite (75 Ω). (En función del modelo)

Módulo CI

Puede visualizar los servicios de abono (de pago) en el modo de DTV. (En función del modelo)

- Compruebe si el módulo CI se ha insertado en la ranura para tarjeta PCMCIA en la dirección correcta. Si el módulo no se ha insertado correctamente, podría causar daños en la TV y en la ranura para tarjeta PCMCIA.
- Si la TV no reproduce vídeo ni audio cuando se conecta CI+ CAM, póngase en contacto con el operador del servicio por satélite/cable/digital terrestre.

Otras conexiones

Conecte la TV a los dispositivos externos. Para conseguir la mejor calidad de imagen y sonido, conecte el dispositivo externo y la TV con el cable HDMI. Algunos cables no se incluyen.

HDMI

- Formato de audio HDMI admitido :
(En función del modelo)
DTS (44,1 kHz, 48 kHz, 88,2 kHz, 96 kHz),
DTS HD (44,1 kHz, 48 kHz, 88,2 kHz, 96 kHz, 176,4 kHz, 192 kHz),
True HD (48 kHz),
Dolby Digital / Dolby Digital Plus (32 kHz, 44,1 kHz, 48 kHz),
PCM (32 kHz, 44,1 kHz, 48 kHz, 96 kHz, 192 kHz)

(Solo para modelos UHD)

-  →  →  () → **Imagen** → **Configuración adicional** → **HDMI ULTRA HD Deep Colour**
 - Conex : Compatible con 4K a 50/60 Hz (4:4:4, 4:2:2, 4:2:0)
 - Descon : Compatible con 4K a 50/60 Hz 8 bits (4:2:0)Si el dispositivo conectado al puerto Entrada también es compatible con ULTRA HD Deep Colour, la imagen será más clara. Sin embargo, si el dispositivo no es compatible, es posible que no funcione correctamente. En este caso, deberá desactivar la opción **HDMI ULTRA HD Deep Colour**.

USB

Es posible que algunos concentradores USB no funcionen. Si no se detecta un dispositivo USB conectado mediante un concentrador USB, conéctelo directamente al puerto USB de la TV.

Dispositivos externos

Los dispositivos externos disponibles son: Reproductores de Blu-ray, receptores de HD, reproductores de DVD, vídeo, sistemas de audio, dispositivos de almacenamiento por USB, ordenador portátil, dispositivos para juegos y otros dispositivos externos.

- La conexión de dispositivos externos puede variar entre distintos modelos.
- Conecte los dispositivos externos a la TV independientemente del orden de los puertos de la TV.
- Si graba un programa de TV en un grabador de Blu-ray/DVD o un vídeo, asegúrese de conectar el cable de entrada de señal de TV a la TV a través del grabador de DVD o del vídeo. Para obtener más información sobre la grabación, consulte el manual que se incluye con el dispositivo que se conecta.
- Consulte el manual del equipo externo para obtener las instrucciones de funcionamiento.
- Si conecta una consola de juegos a la TV, emplee el cable proporcionado con el dispositivo en cuestión.
- En el modo PC, puede que se genere ruido asociado a la resolución, al patrón vertical, al contraste o a la luminosidad. Si se produce ruido, cambie la salida PC a otra resolución, cambie la frecuencia de actualización o ajuste la luminosidad y el contraste del menú IMAGEN hasta que la imagen se muestre más clara.
- En el modo PC, puede que algunos ajustes de la resolución no funcionen correctamente en función de la tarjeta gráfica.
- Si se reproduce contenido ULTRA HD en el PC, la imagen o el sonido puede interrumpirse de forma intermitente, dependiendo del rendimiento del PC. (En función del modelo)
- Cuando conecte el TV a la LAN mediante cable, se recomienda utilizar un cable CAT 7. (Únicamente cuando se incluye el puerto LAN.)

Configuración remota de RS-232C

Para obtener más información sobre la configuración del control externo RS-232C, visite www.lg.com. Descargue y lea el manual. (En función del modelo)



- No golpee ni deje caer el producto cuando lo conecta a dispositivos externos. De lo contrario, podrían producirse lesiones personales o daños en el producto.
- Cuando conecte dispositivos externos como videoconsolas, asegúrese de que los cables que se conectan sean lo suficientemente largos. De lo contrario, el producto podría darse la vuelta, lo cual podría producir daños personales o daños en el producto.

Utilización del botón

Puede utilizar las funciones de la TV fácilmente usando el botón.

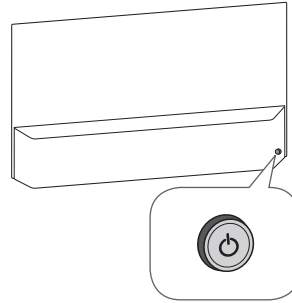

Funciones básicas

	Encendido (Pulsar) Apagado ¹ (Mantener pulsado)
	Control de volumen
	Control de programas

¹ Todas las aplicaciones en ejecución se cerrarán, y las grabaciones en curso se detendrán. (En función del país)

Ajuste del menú

Cuando la TV esté encendida, pulse el botón una vez. Puede ajustar los elementos del menú usando el botón.

	Apaga la televisión.
	Permite acceder al menú de ajustes.
	Permite salir de todas las pantallas y volver al modo de visualización de TV.
	Permite cambiar la fuente de entrada.

Uso del mando a distancia Magic Remote

(En función del modelo)

Las descripciones que aparecen en este manual se basan en los botones del mando a distancia. Lea este manual con detenimiento y utilice la TV correctamente.

Cuando se muestre el mensaje "El nivel de la batería del Magic Remote es bajo. Cambie la pila.", sustituya la pila.

Para cambiar las pilas, abra la tapa del compartimento, sustitúyalas (AA de 1,5V) haciendo coincidir los polos (+) y (-) de acuerdo con la etiqueta del interior del compartimento, y vuelva a colocar la tapa. Asegúrese de apuntar con el mando a distancia hacia el sensor de la TV. Para quitar las pilas, realice el proceso de instalación en orden inverso.

ESPAÑOL

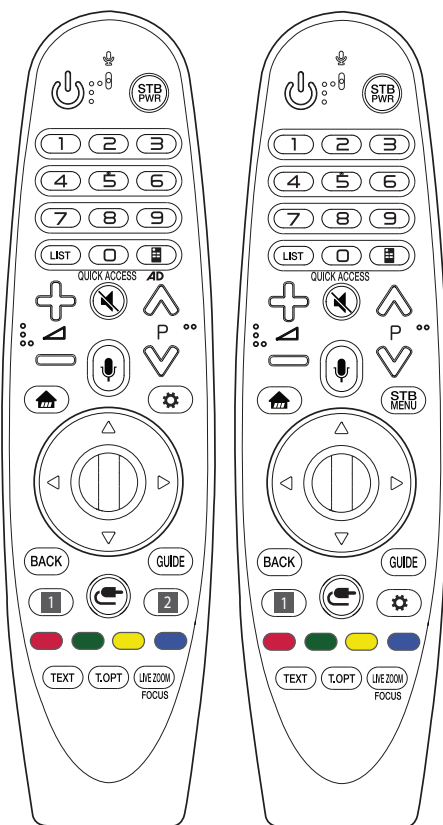

(Es posible que algunos botones y servicios no estén disponibles en función del modelo o las regiones.)

* Para utilizar el botón, manténgalo pulsado durante más de 3 segundos.

⏻ (ENCENDIDO/APAGADO) Permite encender y apagar la TV.

STB PWR Puede encender o apagar el receptor digital añadiéndolo al mando a distancia universal de su TV.

Botones numéricos Permite introducir números.

QUICK ACCESS* Puede acceder a la aplicación o a la TV en vivo utilizando los botones numéricos correspondientes a las funciones.

LIST Permite el acceso a la lista de programas almacenados.

📺 (Mando de pantalla) Muestra el Mando de pantalla.

- Permite acceder al menú del mando a distancia universal en algunas regiones.

AD* Se activará la función de descripción de audio.

⏮ ⏪ ⏩ ⏭ Permiten ajustar el nivel de volumen.

🔇 (SILENCIO) Permite silenciar el sonido completamente.

🔇* (SILENCIO) Accede al menú de **Accesibilidad**.

⏮ P ⏭ Permite desplazarse por los programas o canales almacenados.

🗣️* (Reconocimiento de voz)

Se necesita una conexión de red para utilizar la función de reconocimiento de voz.

Una vez que se active la barra de visualización de voz en la pantalla de TV, mantenga pulsado el botón y diga el comando en voz alta.

🏠 (INICIO) Permite acceder al menú de inicio.

🏠* (INICIO) Muestra el historial anterior.

⚙️ (Ajustes rápidos) Permite acceder a los Ajustes rápidos.

⚙️* (Ajustes rápidos) Muestra el menú de **Toda la configuración**.

STB MENU Muestra el menú de inicio del receptor digital.

- Cuando no se está viendo con un receptor digital: se muestra la pantalla del receptor digital.

⓪ Rueda (OK) Pulse el centro del botón de rueda para seleccionar un menú. Puede cambiar de programa con el botón de rueda.

⬆️ ⬇️ ⬇️ ⬆️ (Arriba/abajo/izquierda/derecha) Pulse el botón arriba, abajo, izquierda o derecha para desplazarse por el menú. Si pulsa los botones **⬆️ ⬇️ ⬇️ ⬆️** mientras el puntero está en uso, el puntero desaparecerá de la pantalla y el mando a distancia Mágico funcionará como un mando a distancia general. Para que se vuelva a mostrar el puntero en la pantalla, agite el mando a distancia Mágico de izquierda a derecha.

BACK Permite volver al nivel anterior.

BACK * Permite despejar las pantallas y volver al último modo de visualización seleccionado.

GUIDE Muestra la guía de programación.

1 2 Botones de servicios de retransmisión Permite conectar a los servicios de retransmisión de vídeo.

 **(ENTRADA)** Permite cambiar la fuente de entrada.

 **(ENTRADA)** Muestra todas las listas de entradas externas.

 Permiten acceder a funciones especiales de algunos menús.

 **(Botón rojo)** Permite ejecutar la función de grabación.

Botones del teletexto (TEXT, T.OPT) Estos botones se usan para el teletexto.

LIVE ZOOM Al hacer zoom en el área seleccionada, puede verla a pantalla completa.

FOCUS* Puede hacer zoom en la zona a la que apunta el mando a distancia.



- Se recomienda que cualquier punto de acceso (AP) esté situado a más de 0,2 m de distancia de la TV. Si el AP se instala a menos de 0,2 m, el mando a distancia Magic Remote puede no funcionar correctamente debido a una interferencia de la frecuencia.
- No mezcle pilas nuevas y antiguas. De lo contrario, podrían sobrecalentarse las pilas y presentar fugas.
- De no coincidir las polaridades correctas de la batería, podría provocarse que la batería explote o que sufra fugas, lo que puede provocar incendios, lesiones personales o contaminación medioambiental.
- Este aparato utiliza baterías. Es posible que existan normas en su comunidad que exijan que elimine las baterías de forma adecuada debido a consideraciones ambientales. Comuníquese con las autoridades locales para obtener información sobre eliminación o reciclado.
- Evite la exposición de las baterías internas o dentro del producto al calor excesivo como los rayos de sol, un incendio o similar.

Registro del mando a distancia Magic Remote

Cómo registrar el mando a distancia Magic Remote

Para utilizar el mando a distancia Mágico, primero debe vincularlo con la TV.

- 1 Coloque las pilas en el mando a distancia Mágico y encienda la TV.
- 2 Apunte con el mando a distancia Mágico a la TV y pulse el botón  **Rueda (OK)**.

* Si la TV no puede registrar el mando a distancia Mágico, apague y encienda de nuevo la TV y vuelva a intentarlo.

Como desvincular el mando a distancia Magic Remote

Pulse los botones **BACK** y  **(INICIO)** al mismo tiempo durante cinco segundos para desvincular el mando a distancia Mágico de la TV.

* Al mantener pulsado el botón **GUIDE** podrá cancelar el registro y volver a registrar el mando a distancia Mágico de una sola vez.

Solución de problemas

No se puede controlar la TV con el mando a distancia.

- Compruebe el sensor para el mando a distancia del producto e inténtelo de nuevo.
- Compruebe si hay algún obstáculo entre el producto y el sensor para el mando a distancia.
- Compruebe si las pilas aún funcionan y si están bien colocadas (⊕ a ⊕, ⊖ a ⊖).

No se muestra ninguna imagen ni se produce ningún sonido.

- Compruebe si el producto está encendido.
- Compruebe si el cable de alimentación está conectado a una toma de pared.
- Compruebe si hay algún problema con la toma de pared. Para ello, conecte otros productos.

La TV se apaga repentinamente.

- Compruebe los ajustes de control de alimentación. Puede que se haya cortado el suministro eléctrico.
- Verifique si la función de apagado automático está activada en la configuración de hora.
- Si no hay señal cuando la TV está encendida, la TV se apagará automáticamente transcurridos 15 minutos de inactividad.

Cuando se conecta a la PC (HDMI), no se detecta ninguna señal.

- Encienda y apague la TV con el mando a distancia.
- Vuelva a conectar el cable HDMI.
- Reinicie el PC con la TV encendida.

Visualización anómala

- Si toca el producto y está frío, podría producirse un pequeño «parpadeo» al encenderlo. Esto es normal; el producto no tiene ningún problema.
- Este panel es un producto avanzado que contiene millones de píxeles. Puede que vea pequeños puntos negros o puntos de colores brillantes (blancos, rojos, azules o verdes) de 1 ppm en el panel. Esto no significa que haya una avería y no afecta al rendimiento ni a la fiabilidad del producto. Este fenómeno también ocurre en productos de otros fabricantes y no está sujeto a cambios ni reembolsos.
- Podría ver una luminosidad y un color diferentes en el panel según su posición de visualización (izquierda/derecha/arriba/abajo). Este fenómeno ocurre debido a las propias características del panel. No está relacionado con el rendimiento del producto y no es una avería.

Sonido generado

- “Crujido”: El sonido que se produce cuando se ve o cuando se apaga la TV está generado por la contracción térmica del plástico debido a la temperatura y a la humedad. Este ruido es común en los productos para los que se requiere deformación térmica.
- Zumbido del circuito eléctrico/panel: Un ruido de nivel bajo se genera por un circuito de conmutación de alta velocidad, el cual suministra una gran cantidad de corriente para hacer funcionar el producto. Varía según el producto. Este sonido generado no afecta al rendimiento ni a la fiabilidad del producto.



- Asegúrese de escurrir cualquier exceso de agua o limpiador del paño.
- No pulverice agua ni limpiador directamente sobre la pantalla de TV.
- Compruebe que pulveriza suficiente agua o limpiador sobre el paño seco para limpiar la pantalla.

Especificaciones

Especificaciones de transmisión			
	TV digital		TV analógica
Sistema de televisión	DVB-T DVB-T2 ¹ DVB-C DVB-S/S2 ¹		PAL/SECAM, B/G, D/K, I SECAM L
Cobertura de canal (Banda)	DVB-S/S2	DVB-C	DVB-T/T2
	950 ~ 2150 MHz	46 ~ 890 MHz	VHF III : 174 ~ 230 MHz UHF IV : 470 ~ 606 MHz UHF V : 606 ~ 862 MHz Banda S II : 230 ~ 300 MHz Banda S III : 300 ~ 470 MHz
Número máximo de programas almacenables	6000	3000	
Impedancia de antena externa	75 Ω		
Módulo CI (An x Al x P)	100,0 mm x 55,0 mm x 5,0 mm		

ESPAÑOL

1 En función del país

Especificaciones del Módulo Wireless (LGSBWAC72)	
LAN inalámbrico (IEEE 802.11a/b/g/n/ac)	
Rango de frecuencias	Potencia de salida (máx.)
De 2400 a 2483,5 MHz	14 dBm
De 5150 a 5725 MHz	16,5 dBm
De 5725 a 5850 MHz (Fuera de la UE)	11,5 dBm
Bluetooth	
Rango de frecuencias	Potencia de salida (máx.)
De 2400 a 2483,5 MHz	8,5 dBm
<p>Dado que los canales de banda pueden variar según el país, el usuario no puede cambiar ni ajustar la frecuencia de funcionamiento. Este producto está configurado para la tabla de frecuencias de su región.</p> <p>Por seguridad del usuario, este dispositivo se debe instalar y utilizar con una distancia mínima de 20 cm entre el dispositivo y el cuerpo.</p> <p>* "IEEE 802.11ac" no está disponible en todos los países.</p>	

Condiciones del entorno	
Temperatura de funcionamiento	De 0 °C a 40 °C
Humedad de funcionamiento	Menos del 80%
Temperatura de almacenamiento	De -20 °C a 60 °C
Humedad de almacenamiento	Menos del 85 %

Información del aviso de software de código abierto

Para obtener el código fuente correspondiente GPL, LGPL, MPL y otras licencias de código abierto que contiene este producto, visite <http://opensource.lge.com>.

Además del código fuente, podrá descargar las condiciones de las licencias, exención de responsabilidad de la garantía y avisos de copyright.

LG Electronics también le proporcionará código abierto en CD-ROM por un importe que cubre los gastos de su distribución (como el soporte, el envío y la manipulación) previa solicitud por correo electrónico a opensource@lge.com.

Esta oferta es válida durante un periodo de tres años a partir del último envío de este producto. Esta oferta es válida para cualquier persona que reciba esta información.

ESPAÑOL

Licencias

Las licencias admitidas pueden diferir según el modelo.



Información importante para prevenir la retención de imagen

OLED es una tecnología de emisión automática que ofrece considerables beneficios para la calidad de la imagen y el rendimiento. Como cualquier pantalla de emisión automática, los usuarios de TV OLED pueden experimentar una retención temporal de la imagen en ciertas circunstancias, como cuando se muestra una imagen estática en la pantalla durante mucho tiempo. Aun así, este fenómeno es extraño en condiciones de uso normales y no supone un fallo de funcionamiento. A continuación se muestra información útil que puede consultar para usar su TV OLED.

Ejemplos de imágenes que pueden provocar retención de imagen

- Imágenes quietas o imágenes fijas que contienen cierta información y que se muestran en una pantalla de forma ininterrumpida, como números de canal, logos de estaciones, títulos de programas, noticias o subtítulos de película y titulares.
- Menús fijos o iconos para consolas de videojuegos o transmisiones de decodificadores.
- Barras negras mostradas en la parte izquierda, derecha, superior o inferior de la pantalla, como imágenes con formato 4:3 o 21:9.

Medidas recomendadas para prevenir la retención de imagen

- Evite ver videos que muestren una imagen de las nombradas anteriormente durante largos periodos de tiempo.
- Ajuste la configuración de su TV según se muestra a continuación cuando encienda un video que muestra una imagen de las nombradas anteriormente durante largos periodos de tiempo.
 - **Imagen** → **Configuración del Modo de imagen** → **Modo de imagen** → **Eco**
 - **Imagen** → **Configuración del Modo de imagen** → **LUZ OLED** → Ajustar a un valor inferior
 - **Imagen** → **Configuración del Panel OLED** → **Ajuste de luminosidad de logo** → **Alta**
- Desactive la barra del menú de un dispositivo externo, como un decodificador, para evitar que la barra del menú de este dispositivo se muestre durante mucho tiempo. (Consulte el manual de los dispositivos externos aptos para leer las instrucciones)
- Ajuste la configuración según se muestra a continuación cuando vea videos que muestren constantemente barras negras en la parte izquierda, derecha, superior o inferior, para retirar las barras negras.
 - **Imagen** → **Configuración de relación de aspecto** → **Relación de aspecto** → **Zoom vertical** o **Zoom en todas las direcciones**

Información sobre las funciones de soporte de calidad de imagen relacionadas con la retención de imagen

- La TV OLED ofrece una función llamada Actualizador de píxeles que ayuda a evitar la retención temporal de imagen. Esta función puede activarse de forma automática o manual.
- La función automática se activará cuando la TV se apaga, pero solo después de que la TV haya permanecido encendida durante un total acumulado de cuatro (4) horas o más, en cuyo caso no hay necesidad de que sean consecutivas. El Actualizador de píxeles se ejecutará automáticamente durante unos minutos una vez apagada la pantalla. (Tenga en cuenta que si no hay suministro eléctrico o si se desconecta el cable de alimentación, la función automática se desactivará.)
- Para activar manualmente el Actualizador de píxeles, deberá seleccionar **Imagen** → **Configuración del Panel OLED** → **Reparador de píxeles** en la configuración. Una vez activada manualmente, esta función se ejecutará durante al menos una (1) hora. Durante este tiempo podría aparecer una línea horizontal en la pantalla; esto no es un caso de mal funcionamiento.
- Si el Actualizador de píxeles no se ha activado manualmente durante un periodo determinado de tiempo, en la pantalla aparecerá una ventana emergente aconsejando activar esta función. Siga las instrucciones que se muestran en la pantalla emergente.
- Además del Actualizador de píxeles, hay otras funciones disponibles para proteger la pantalla contra la retención de imagen. Por ejemplo, una función que reduce automáticamente el nivel de luminosidad de la pantalla, de forma parcial o total, se activará cuando se muestre una imagen estática de forma ininterrumpida en la pantalla. Una vez desaparece la imagen estática, el nivel de luminosidad volverá automáticamente al nivel anterior. Esta función es una función prevista, no es un problema de mal funcionamiento.

ESPAÑOL



MANUAL DEL USUARIO

CONFIGURACIÓN DEL DISPOSITIVO DE CONTROL EXTERNO

Lea este manual atentamente antes de utilizar el monitor y consérvelo para consultarlo cuando lo necesite.

CÓDIGOS CLAVE

- Esta función no está disponible en todos los modelos.

Código (hexadecimal)	Función	Nota	Código (hexadecimal)	Función	Nota
00	CH +, PR +	Botón del mando a distancia	53	List	Botón del mando a distancia
01	CH -, PR -	Botón del mando a distancia	5B	Exit	Botón del mando a distancia
02	Volume +	Botón del mando a distancia	60	PIP(AD)	Botón del mando a distancia
03	Volume -	Botón del mando a distancia	61	Azul	Botón del mando a distancia
06	> (Botón de flecha / Tecla izquierda)	Botón del mando a distancia	63	Amarillo	Botón del mando a distancia
07	< (Botón de flecha / Tecla izquierda)	Botón del mando a distancia	71	Verde	Botón del mando a distancia
08	Power	Botón del mando a distancia	72	Rojo	Botón del mando a distancia
09	Mute	Botón del mando a distancia	79	Ratio / Aspect Ratio	Botón del mando a distancia
0B	Input	Botón del mando a distancia	91	AD (Audio Description)	Botón del mando a distancia
0E	SLEEP	Botón del mando a distancia	7A	User Guide	Botón del mando a distancia
0F	TV, TV/RAD	Botón del mando a distancia	7C	Smart / Home	Botón del mando a distancia
10 - 19	* Botones numéricos del 0 al 9	Botón del mando a distancia	7E	SIMPLINK	Botón del mando a distancia
1A	Q.View / Flashback	Botón del mando a distancia	8E	▶▶ (Avanzar)	Botón del mando a distancia
1E	FAV (Canal favorito)	Botón del mando a distancia	8F	◀◀ (Retroceder)	Botón del mando a distancia
20	Text (Teletexto)	Botón del mando a distancia	AA	Info	Botón del mando a distancia
21	T. Opt (Opción de teletexto)	Botón del mando a distancia	AB	Program Guide	Botón del mando a distancia
28	Return (ATRÁS)	Botón del mando a distancia	B0	▶ (Reproducir)	Botón del mando a distancia
30	AV Mode (Audio / Vídeo)	Botón del mando a distancia	B1	■ (Detener / Lista de archivos)	Botón del mando a distancia
39	Caption/Subtitle	Botón del mando a distancia	BA	(Congelar / Reproducción a cámara lenta / Pausa)	Botón del mando a distancia
40	∧ (Botón de flecha / Cursor hacia arriba)	Botón del mando a distancia	BB	Soccer	Botón del mando a distancia
41	∨ (Botón de flecha / Cursor hacia abajo)	Botón del mando a distancia	BD	● (GRABAR)	Botón del mando a distancia
42	My Apps	Botón del mando a distancia	DC	3D	Botón del mando a distancia
43	Menu / Settings	Botón del mando a distancia	99	Configuración automática	Botón del mando a distancia
44	OK / Enter	Botón del mando a distancia	9F	App / *	Botón del mando a distancia
45	Q.Menu	Botón del mando a distancia	9B	TV/PC	Botón del mando a distancia
4C	List (Solo ATSC)	Botón del mando a distancia			

* El código clave 4C (0x4C) está disponible en los modelos ATSC/ISDB que usan un canal mayor/menor. (Para Corea del Sur, Japón, Norteamérica y Latinoamérica, excepto los modelos de Colombia)

CONFIGURACIÓN DEL DISPOSITIVO DE CONTROL EXTERNO

- La imagen visualizada puede diferir de su TV.

Conecte el USB al convertor en serie/la toma de entrada RS-232C al dispositivo de control externo (como un ordenador o un sistema de control A/V) y gestione las funciones del producto externamente.

Nota: el tipo de puerto de control de la televisión puede variar en función de los distintos modelos y series.

- * Tenga en cuenta que no todos los modelos admiten esta conectividad.
- * No se incluye el cable.

Convertor en serie con cable USB

Tipo de USB

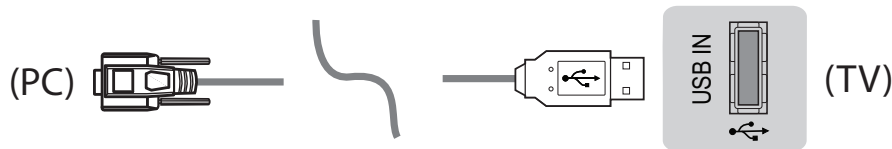

- LGTV es compatible con el USB con chip PL2303 (ID del fabricante: 0x0557; ID del producto: 0x2008) para el convertor en serie, que no es distribuido ni fabricado por LG.
- Puede adquirirse en tiendas de informática con accesorios para profesionales de asistencia de TI.

RS-232C con cable RS232C

Tipo DE9 (D-sub de 9 patillas)

- Debe adquirir el cable RS-232C (tipo DE9, D-Sub de 9 patillas de hembra a hembra) a RS-232C necesario para conectar el PC y la TV, tal como se indica en el manual.



La interfaz de conexión puede diferir de la de su TV.

Tipo de toma telefónica

- Debe adquirir la toma telefónica para el cable RS-232 necesario para conecta el PC y la TV, tal como se indica en el manual.
- * Para el resto de modelos, conéctelos al puerto USB.
- * La interfaz de conexión puede diferir de la de su TV.

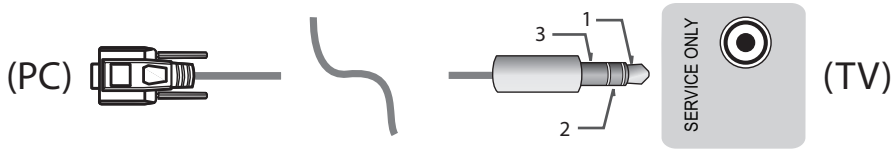

- 0

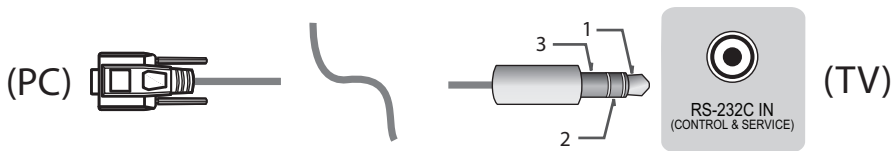

Ordenador del cliente

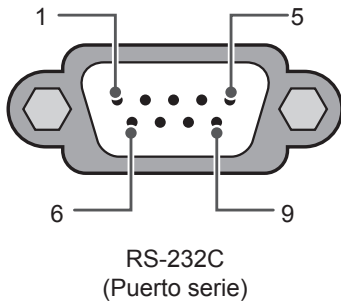

Configuraciones de RS-232C

Configuraciones de 3 cables (no estándar)

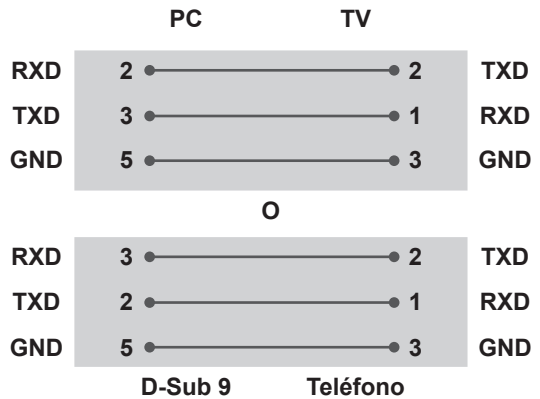

Set ID

Para configurar el número de identificación del equipo, consulte el apartado "Asignación de datos reales" en la página 6

1. Presione **CONFIGURACIÓN** para acceder a los menús principales.
2. Presione los botones de navegación para desplazarse hasta (***General** → **Acerca de esta TV** o **OPCIÓN**) y presione **OK**.
3. Presione los botones de navegación para desplazarse hasta **SET ID** y pulse **OK**.
4. Desplácese a la izquierda o la derecha para seleccionar un número de identificación del equipo y seleccione **CERRAR**. El rango de ajuste es de 1 a 99.
5. Cuando haya finalizado, pulse **SALIR**.
* (En función del modelo)

Parámetros de comunicación

- Velocidad en baudios 9.600 bps (UART)
- Longitud de datos: 8 bits
- Paridad: ninguna
- Bit de parada: 1 bit
- Código de comunicación: código ASCII
- Utilice un cable trenzado (inverso).

Lista de referencia de comandos

(En función del modelo)

	COMAN DO1	COMAN DO2	DATA (Hexad ecimal)		COMAN DO1	COMAN DO2	DATA (Hexad ecimal)
01. Encender*	k	a	de 00 a 01	15. Balance	k	t	de 00 to 64
02. Relación de aspecto	k	c	(p.7)	16. Temperatura de color	x	u	de 00 to 64
03. Screen Mute (Silencio de pantalla)	k	d	(p.7)	17. ISM Method (Método ISM) (Solo TV de plasma)	j	p	(p.8)
04. Volume Mute (Silencio de volumen)	k	e	de 00 a 01	18. Ecualizador	j	v	(p.8)
05. Volume Control (Control de volumen)	k	f	de 00 a 64	19. Ahorro de energía	j	q	00 a 05
06. Contraste	k	g	de 00 a 64	20. Tune Command (Comando de sintonización)	m	a	(p.9)
07. Brillo	k	h	de 00 a 64	21. Canal (Programme) (Programa) Add/ Del(Skip) (Añadir/ eliminar[Omitir])	m	b	00 a 01
08. Color	k	i	de 00 a 64	22. Key (Clave)	m	c	CÓDIGOS clave
09. Tint	k	j	de 00 a 64	23. Control Back Light (Control de luz de fondo), Control Panel Light (Luz del panel de control)	m	g	de 00 a 64
10. Nitidez	k	k	de 00 a 32	24. Input select (Main) (Selección de entrada [principal])	x	b	(p.11)
11. OSD Select (Selección OSD)	k	l	de 00 a 01	25. 3D (Solo para los modelos 3D)	x	t	(p.11)
12. Remote Control Lock Mode	k	m	de 00 a 01	26. Extended 3D (Only 3D models)	x	v	(p.11)
13. Treble	k	r	de 00 a 64	27. Configuración automática	j	u	(p.12)
14. Bass	k	s	de 00 a 64				

* Note: Durante la reproducción o la grabación de contenidos multimedia, no se ejecutará ningún comando, excepto Encendido(ka) y Clave(mc), y se tratarán todos como NG.
Con el cable RS232C, la TV puede comunicar el "comando ka" en estado de encendido o apagado, pero con el cable conversor de USB-a serie, el comando solo funciona si la TV está encendida.

Protocolo de transmisión / Recepción

Transmisión

[Command1][Command2][][Set ID][][Data][Cr]

[Command 1] : Primer comando para controlar la TV. (j, k, m o x)

[Command 2] : Segundo comando para controlar la TV.

[Set ID] : Permite ajustar la identificación del equipo [Set ID] para elegir el número de identificación del monitor que desee en el menú de opciones. El rango de ajuste en la TV es de 1 a 99. Si el valor de [Set ID] es '0', se pueden controlar todos los equipos conectados.

* [Set ID] se expresa como un decimal (1 a 99) en el menú y como un hexadecimal (0x00 a 0x63) en el protocolo de transmisión/recepción.

[DATA] : Para transmitir datos de los comandos (hexadecimal). Transmite datos 'FF' para leer el estado del comando.

[Cr] : Retorno de carro: código ASCII "0x0D"

[] : Espacio: código ASCII "0x20"

Confirmación correcta

[Command2][][Set ID][][OK][Data][x]

* El aparato transmite una confirmación basada en este formato al recibir datos normales. En ese momento, si los datos están en modo de lectura, indicará el estado actual de los mismos. Si están en modo de escritura, devolverá los datos del PC.

Confirmación de error

[Command2][][Set ID][][NG][Data][x]

* El aparato transmite una confirmación basada en este formato al recibir datos anormales de funciones no viables o errores de comunicación.

Data 00: código no admitido

Asignación de datos reales (Hexadecimal → Decimal)

* Cuando introduzca [data] en valor hexadecimal, consulte la siguiente tabla de conversión.

* El comando de sintonización de canal (ma) utiliza un valor hexadecimal ([data]) para seleccionar el número de canal.

00 : Paso 0	32 : Paso 50 (Set ID 50)	FE : Paso 254
01 : Paso 1 (Set ID 1)	33 : Paso 51 (Set ID 51)	FF : Paso 255
...
0A : Paso 10 (Set ID 10)	63 : Paso 99 (Set ID 99)	01 00 : Paso 256
...
0F : Paso 15 (Set ID 15)	C7 : Paso 199	27 0E : Paso 9998
10 : Paso 16 (Set ID 16)	C8 : Paso 200	27 0F : Paso 9999
...

* Los comandos podrían funcionar de un modo distinto en función del modelo y la señal.

01. Encender (Command: k a)

► Controla el *encendido y apagado del equipo.

Transmission [k][a][][Set ID][][Data][Cr]

Data 00 : Apagado 01 : *Encendido

Ack [a][][Set ID][][OK/NG][Data][x]

► Muestra si la TV está encendida o *apagada

Transmission [k][a][][Set ID][][FF][Cr]

Ack [a][][Set ID][][OK][Data][x]

* De forma similar, si otras funciones transmiten datos "FF" basados en este formato, la respuesta de confirmación de datos presenta el estado de cada función.

02. Relación de aspecto (Command: k c)

(Tamaño de imagen principal)

► Ajusta el formato de la pantalla. (Formato de imagen principal) También puede ajustar el formato de la pantalla con la opción Relación de aspecto de Q.MENU o en el menú PICTURE.

Transmission [k][c][][Set ID][][Data][Cr]

Datos 01 : Normal screen (Pantalla normal) (4:3)	07 : 14:9 (Europa; Colombia; Oriente Medio y Asia, excepto Corea del Sur y Japón)
02 : Wide screen (Pantalla panorámica) (16:9)	09 : * Solo leer 0B : Ancho completo (Europa; Colombia; Oriente Medio y Asia, excepto Corea del Sur y Japón)
04 : Zoom	De 10 a 1F : Zoom cine de 1 a 16
05 : Zoom 2 (Solo Latinoamérica excepto Colombia)	
06 : Set by the program (Establecido por el programa)/Original	

Ack [c][][Set ID][][OK/NG][Data][x]

* Con la entrada de PC es posible seleccionar la relación de aspecto 16:9 o 4:3.

* En el modo DTV/HDMI/Componente (alta definición), Solo leer está disponible.

* El modo de ancho completo podría funcionar de un modo distinto en función del modelo y es totalmente compatible con DTV y parcialmente con ATV y AV.

03. Screen Mute (Silencio de pantalla) (Command: k d)

► Para desactivar o activar el silencio de pantalla.

Transmission [k][d][][Set ID][][Data][Cr]

Data 00 : Silencio de pantalla desactivado (imagen activada)

Silencio de vídeo desactivado

01 : Silencio de pantalla activado (imagen desactivada)

10 : Silencio de vídeo activado

Ack [d][][Set ID][][OK/NG][Data][x]

* En caso de silenciar solamente el vídeo, la TV mostrará los menús en pantalla (OSD). Pero en el caso de silenciar la pantalla, la TV no mostrará las opciones en pantalla.

04. Volume Mute (Silencio de volumen)

(Command: k e)

► Para activar y desactivar silencio de volumen. También puede ajustar el silencio con el botón MUTE del mando a distancia.

Transmission [k][e][][Set ID][][Data][Cr]

Data 00 : Silencio de volumen activado (volumen desactivado)

01 : Silencio de volumen desactivado (volumen activado)

Ack [e][][Set ID][][OK/NG][Data][x]

05. Volume Control (Control de volumen)

(Command: k f)

► Para ajustar el volumen. También puede ajustarlo con los botones de volumen del mando a distancia.

Transmission [k][f][][Set ID][][Data][Cr]

Data Mín. : 00 a Máx.: 64

Ack [f][][Set ID][][OK/NG][Data][x]

06. Contraste (Command: k g)

► Para ajustar el contraste de la pantalla. También puede ajustarlo en el menú IMAGEN.

Transmission [k][g][][Set ID][][Data][Cr]

Data Mín. : 00 a Máx.: 64

Ack [g][][Set ID][][OK/NG][Data][x]

07. Brillo (Command: k h)

► Para ajustar el brillo de la pantalla. También puede ajustarlo en el menú PICTURE.

Transmission [k][h][][Set ID][][Data][Cr]

Data Mín. : 00 a Máx.: 64

Ack [h][][Set ID][][OK/NG][Data][x]

08. Color (Command: k i)

► Para ajustar el color de la pantalla. También puede ajustarlo en el menú PICTURE.

Transmission [k][i][][Set ID][][Data][Cr]

Data Mín. : 00 a Máx.: 64

Ack [i][][Set ID][][OK/NG][Data][x]

09. Tinte (Command: k j)

- ▶ Para ajustar el tinte de la pantalla. También puede ajustarlo en el menú PICTURE.

Transmission [k][j][][Set ID][][Data][Cr]

Data Rojo: 00 a Verde: 64

Ack [j][][Set ID][][OK/NG][Data][x]

10. Nitidez (Command: k k)

- ▶ Para ajustar la nitidez de la pantalla. También puede ajustarla en el menú PICTURE.

Transmission [k][k][][Set ID][][Data][Cr]

Data Mín. : 00 a Máx.: 32

Ack [k][][Set ID][][OK/NG][Data][x]

11. OSD Select (Selección OSD) (Command: k l)

- ▶ Para activar o desactivar el menú OSD (menú de visualización en pantalla) desde el mando a distancia.

Transmission [k][l][][Set ID][][Data][Cr]

Data 00 : OSD Apagado 01: OSD activado

Ack [l][][Set ID][][OK/NG][Data][x]

12. Remote control lock mode (Modo de bloqueo del mando a distancia) (Command: k m)

- ▶ Para bloquear el mando a distancia y los controles del panel frontal del monitor.

Transmission [k][m][][Set ID][][Data][Cr]

Data 00 : Bloqueo desactivado 01: Bloqueo activado

Ack [m][][Set ID][][OK/NG][Data][x]

* Si no está utilizando el mando a distancia, emplee este modo.

Si la alimentación está activada o desactivada (se conecta y desconecta tras 20 o 30 segundos), se libera el bloqueo de control externo.

* Si la TV está en modo de inactividad (CC apagada con el temporizador o los comandos "ka" y "mc") y el bloqueo de teclados se encuentra activado, ésta no se encenderá al pulsar la tecla de IR ni la tecla local.

13. Treble (Agudos) (Command: k r)

- ▶ Para ajustar los agudos. También puede ajustarlos en el menú AUDIO.

Transmission [k][r][][Set ID][][Data][Cr]

Data Mín. : 00 a Máx.: 64

Ack [r][][Set ID][][OK/NG][Data][x]

* (En función del modelo)

14. Bass (Bajos) (Command: k s)

- ▶ Para ajustar los graves. También puede ajustarlos en el menú AUDIO.

Transmission [k][s][][Set ID][][Data][Cr]

Data Mín. : 00 a Máx.: 64

Ack [s][][Set ID][][OK/NG][Data][x]

* (En función del modelo)

15. Balance (Command: k t)

- ▶ Para ajustar el balance. También puede ajustarlo en el menú AUDIO.

Transmission [k][t][][Set ID][][Data][Cr]

Data Mín. : 00 a Máx.: 64

Ack [t][][Set ID][][OK/NG][Data][x]

16. Color(Colour) Temperature (Temperatura de color) (Command: x u)

- ▶ Para ajustar la temperatura del color. También es posible ajustarla en el menú PICTURE.

Transmission [x][u][][Set ID][][Data][Cr]

Data Mín. : 00 a Máx.: 64

Ack [u][][Set ID][][OK/NG][Data][x]

17. ISM Method (Método ISM) (Command: j p) (sólo TV de plasma)

- ▶ Para controlar el método ISM. También puede ajustar el método ISM en el menú OPTION.

Transmission [j][p][][Set ID][][Data][Cr]

Data Mín : 02: Orbiter

08: Normal

20: Borrado de color

Ack [p][][Set ID][][OK/NG][Data][x]

18. Ecuilizador (Command : j v)

- ▶ Para ajustar el ecualizador de la TV.

Transmission [j][v][][Set ID][][Data][Cr]

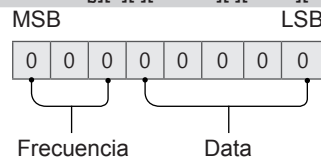

7	6	5	Frecuencia	4	3	2	1	0	Paso
0	0	0	1ª banda	0	0	0	0	0	0(decimal)
0	0	1	2ª banda	0	0	0	0	1	1(decimal)
0	1	0	3ª banda
0	1	1	4ª banda	1	0	0	1	1	19(decimal)

1	0	0	5ª banda	1	0	1	0	0	20(decimal)
---	---	---	----------	---	---	---	---	---	-------------

Acknowledgement [v][][Set ID][][OK/NG][Data][x]

- * Depende del modelo y se puede ajustar cuando el modo de sonido es un valor ajustable de ecualizador.

19. Ahorro de energía (Command: j q)

- ▶ TPara reducir el consumo de energía de la TV. También puede ajustar la función de ahorro de energía en el menú PICTURE.

Transmission [j][q][][Set ID][][Data][Cr]

Data

- 00 : Apagado
- 01 : Mínimo
- 02 : Medio
- 03 : Máximo
- 04 : Automático (para TV LCD / TV LED) / Sensor inteligente (para TV PDP)
- 05 : Apagar pantalla

- * (En función del modelo)

Ack [q][][Set ID][][OK/NG][Data][x]

20. Tune Command (Comando de sintonización) (Command: m a)

- * Este comando podría funcionar de un modo distinto en función del modelo y la señal.
- Para modelos de Europa; Oriente Medio; Colombia y Asia, excepto Corea del Sur y Japón
- ▶ Permite seleccionar el canal con el siguiente número físico.

Transmission [m][a][][Set ID][][Data 00][][Data 01][][Data 02][Cr]

- * Cable analógico/antena

[Data 00][Data 01] Datos de canales

Data 00 : Dato de canal de byte alto

Data 01 : Dato de canal de byte bajo
- 00 00 ~ 00 C7 (Decimal: 0 ~ 199)

Data 02 : Fuente de entrada (analógica)

- 00 : TV antena (ATV)
- 80 : Cable TV (CATV)

- * Digital Antena/Cable/Satélite

[Data 00][Data 01]: Datos de canales

Data 00 : Dato de canal alto

Data 01 : Dato de canal bajo
- 00 00 ~ 27 0F (Decimal: 0 ~ 9999)

Data 02 : Fuente de entrada (digital)

- 10 : TV antena (DTV)
- 20 : Radio antena (Radio)
- 40 : TV por satélite (SDTV)
- 50 : Radio por satélite (S-Radio)
- 90 : Cable TV (CADTV)
- a0 : Cable Radio (CA-Radio)

- * Ejemplos de comandos de sintonización:

1. Sintonización del canal 10 a analógico antena (PAL).

Set ID = Todos = 00

Data 00 y 01 = El dato de canal es 10 = 00 0a

Data 02 = TV analógica antena = 00

Resultado = **ma 00 00 0a 00**

2. Sintonización del canal 01 a digital antena (DVB-T).

Set ID = Todos = 00

Data 00 y 01 = El dato de canal es 1 = 00 01

Data 02 = TV analógica antena = 10

Resultado = **ma 00 00 01 10**

3. Sintonización del canal 1000 a satélite (DVB-S).

Set ID = Todos = 00

Data 00 y 01 = El dato de canal es 1000 = 03 E8

Data 02 = TV analógica antena = 40

Resultado = **ma 00 03 E8 40**

Ack [a][][Set ID][][OK][Data 00][Data 01]

[Data 02][x][a][][Set ID][][NG][Data 00][x]

- Para modelos de Corea del Sur y Norteamérica/Latinoamérica, excepto Colombia

- ▶ Para sintonizar el canal para el siguiente número físico/mayor/menor.

Transmission [m][a][][0][][Data00][][Data01]

[][Data02][][Data03][][Data04][][Data05][Cr]

Los canales digitales tienen un número de canal físico, mayor y menor. El número físico es el número real del canal digital, el mayor es el número al que debería estar asignado el canal y el menor es el subcanal. Siempre que el sintonizador ATSC asigne automáticamente el canal desde un número mayor / menor, no será necesario el número físico para enviar un comando al digital.

- * Cable analógico/antena

Data 00 : Número físico del canal

- Antena (ATV): 02~45 (Decimal: 2 ~ 69)

- Cable (CATV): 01, 0E~7D (Decimal: 1, 14~125)

[Data 01 ~ 04]: Número de canal mayor/menor

Data 01 y 02: xx (indiferente)

Data 03 y 04: xx (indiferente)

Data 05: Fuente de entrada (analógica)

- 00 : TV antena (ATV)
- 01 : Cable TV (CATV)

- * Digital Antena/Cable

Data 00 : xx (indiferente)

[Data 01][Data 02]: Número de canal mayor

Data 01 : Dato de canal de byte alto

Data 02 : Dato de canal de byte bajo
- 00 01 ~ 27 0F (Decimal: 1 ~ 9999)

[Data 03][Data 04]: Número de canal menor

Data 03 : Dato de canal de byte alto

Data 04 : Dato de canal de byte bajo

Data 05 : Fuente de entrada (digital)

- 02 : TV antena (DTV): Utilice el número físico del canal

- 06 : Cable TV (CADTV): Utilice el número físico

del canal

- 22 : TV antena (DTV): No utilice el número físico del canal
- 26 : Cable TV (CADTV): No utilice el número físico del canal
- 46 : Cable TV (CADTV): Utilice sólo el número de canal más alto (One Part Channel)

Hay dos bytes disponibles para el mayor y el menor pero normalmente el byte más bajo se utiliza en solitario (el byte alto es 0).

* Ejemplos de comandos de sintonización:

1. Sintonización del canal 35 a cable analógico (NTSC).

Set ID = Todos = 00
 Data 00 = El dato de canal es 35 = 23
 Data 01 y 02 = Sin canal mayor = 00 00
 Data 03 y 04 = Sin canal menor = 00 00
 Data 05 = TV analógica por cable = 01
 Total = **ma 00 23 00 00 00 01**

2. Sintonización del canal 30-3 a digital antena (ATSC).

Set ID = Todos = 00
 Data 00 = Canal físico indiferente = 00
 Data 01 y 02 = El mayor es 30 = 00 1E
 Data 03 y 04 = El menor es 3 = 00 03
 Data 05 = TV digital antena = 22
 Total = **ma 00 00 00 1E 00 22**

```
Ack [a][ ][Set ID][ ][OK][Data 00][Data 01]
[Data 02][Data 03][Data 04][Data 05]
[x][a][ ][Set ID][ ][NG][Data 00][x]
```

• Para modelos de Japón

- Para sintonizar el canal para el siguiente número físico/mayor/menor.

```
Transmission [m][a][ ][0][ ][Data00][ ][Data01]
[ ][Data02][ ][Data03][ ][Data04][ ][Data05][Cr]
```

* Digital Antena/Satélite

Data 00: xx (indiferente)

[Data 01][Data 02]: Número de canal mayor

Data 01: Dato de canal de byte alto

Data 02: Dato de canal de byte bajo

- 00 01 ~ 27 0F (Decimal: 1 ~ 9999)

[Data 03][Data 04]: Número de canal menor/
bifurcado (Indiferente en satélite)

Data 03: Dato de canal de byte alto

Data 04: Dato de canal de byte bajo

Data 05 : Fuente de entrada (Digital/Satélite para Japón)

- 02 : TV antena (DTV)
- 07 : BS (emisión por satélite)
- 08 : CS1 (comunicación por satélite 1)
- 09 : CS2 (comunicación por satélite 2)

* Ejemplos de comandos de sintonización:

1 Sintonización del canal 17-1 a digital antena (ISDB-T).

Set ID = Todos = 00
 Data 00 = Canal físico indiferente = 00
 Data 01 y 02 = El mayor es 17 = 00 11
 Data 03 y 04 = El menor/bifurcado es 1 = 00 01

Data 05 = TV digital antena = 02

Total = **ma 00 00 00 11 00 01 02**

2. Sintonización del canal 30 a BS (ISDB-BS).

Set ID = Todos = 00
 Data 00 = Canal físico indiferente = 00
 Data 01 y 02 = El mayor es 30 = 00 1E
 Data 03 y 04 = Indiferente = 00 00
 Data 05 = TV digital BS = 07
 Total = **ma 00 00 00 1E 00 00 07**

* Esta función varía en función del modelo.

```
Ack [a][ ][Set ID][ ][OK][Data 00][Data 01]
[Data 02][Data 03][Data 04][Data 05]
[x][a][ ][Set ID][ ][NG][Data 00][x]
```

21. Canal (Programa) Añadir/eliminar(Omitir)
(Command: m b)

- Para omitir el canal actual (programa) la próxima vez.

```
Transmission [m][b][ ][Set ID][ ][Data][Cr]
```

Data 00 : Del (Borrar) (ATSC,ISDB)/ 01 : Agregar
Omitir (DVB)

```
Ack [b][ ][Set ID][ ][OK/NG][Data][x]
```

* Establezca el estado del canal guardado en del(ATSC,ISDB)/skip(DVB) (Eliminar[ATSC,ISDB]/Omitir[DVB]) o añadir.

22. Key (Clave) (Command: m c)

- Envía el código de tecla del mando a distancia.

```
Transmission [m][c][ ][Set ID][ ][Data][Cr]
```

Data Código clave - p.2.

```
Ack [c][ ][Set ID][ ][OK/NG][Data][x]
```

23. Control Back Light (Control de luz de fondo)
(Command: m g)

• Para TV LCD/TV LED

- Para controlar la iluminación de fondo.

```
Transmission [m][g][ ][Set ID][ ][Data][Cr]
```

Data Mín. : 00 a Máx.: 64

```
Ack [g][ ][Set ID][ ][OK/NG][Data][x]
```

Control Panel Light (Luz del panel de control)
(Command: m g)

• Para TV de plasma

- Para controlar la luz del panel.

```
Transmission [m][g][ ][Set ID][ ][Data][Cr]
```

Data Mín. : 00 a Máx.: 64

```
Ack [g][ ][Set ID][ ][OK/NG][Data][x]
```

24. Selección de entrada (Command: x b)
(entrada de imagen principal)

► Para seleccionar la fuente de entrada de la imagen principal.

```
Transmission [x][b][ ][Set ID][ ][Data][Cr]
```

Data

- 00 : DTV
- 02 : Satélite DTVISDB-BS (Japón)
- 03 : ISDB-CS1 (Japón)
- 04 : ISDB-CS2 (Japón)
- 11 : CATV
- 20 : AV o AV1
- 40 : Component1 (Componente 1)
- 60 : RGB
- 90 : HDMI1
- 92 : HDMI3
- 01 : CADTV
- 10 : ATV
- 21 : AV2
- 41 : Component2 (Componente 2)
- 91 : HDMI2
- 93 : HDMI4

```
Ack [b][ ][Set ID][ ][OK/NG][Data][x]
```

* Esta función varía en función del modelo y la señal.

25. 3D (Command: x t) (solo para los modelos 3D)
(en función del modelo)

► Para cambiar el modo 3D de la TV.

```
Transmission [x][t][ ][Set ID][ ][Data 00][ ][Data 01][ ][Data 02][ ][Data 03][Cr]
```

* (En función del modelo)

Estructura de datos

- [Data 00] 00 : 3D activado
 - 01 : 3D desactivado
 - 02 : 3D a 2D
 - 03 : 2D a 3D
 - [Data 01] 00 : arriba y abajo
 - 01 : lado a lado
 - 02 : tablero
 - 03 : fotograma secuencial
 - 04 : columna entrelazada
 - 05 : fila entrelazada
 - [Data 02] 00 : derecha a izquierda
 - 01 : izquierda a derecha
 - [Data 03] Efecto 3D(3D Depth): Mín.: 00 - Máx.: 14
(*transmitido mediante código hexadecimal)
- * Las funciones [Data 02], [Data 03] varían en función del modelo y la señal.
- * Si [Data 00] es 00 (3D activado), [Data 03] carece de significado.
- * Si [Data 00] es 01 (3D desactivado) o 02 (3D a 2D), [Data 01], [Data 02] y [Data 03] carecen de significado.
- * Si [Data 00] es 03 (2D a 3D), [Data 01] y [Data 02] carecen de significado.
- * Si [Data 00] es 00 (3D activado) o 03 (2D a 3D), [Data 03] funciona cuando el modo 3D (Género) es sólo manual.
- * Es posible que no todas las opciones de patrón 3D ([Data 01]) estén disponibles con la señal de vídeo/transmisión.

[Data 00]	[Data 01]	[Data 02]	[Data 03]
-----------	-----------	-----------	-----------

00	O	O	O
01	X	X	X
02	X	X	X
03	X	O	O

X: indiferente

```
Ack [t][ ][Set ID][ ][OK][Data00][Data01][Data02][Data03][x][t][ ][Set ID][ ][NG][Data00][x]
```

26. Extended 3D (3D ampliado) (Command: x v)
(solo modelo en 3D)(en función del modelo)

► Para cambiar la opción 3D de la TV.

```
Transmission [x][v][ ][Set ID][ ][Data 00][ ][Data 01][Cr]
```

- [Data 00] Opción 3D
- 00 : Corrección de imágenes 3D
- 01 : Profundidad en 3D (el modo 3D solo es manual)
- 02 : Punto de vista 3D
- 06 : Corrección de color 3D
- 07 : Ampliación de sonido 3D
- 08 : Vista imagen normal
- 09 : Modo 3D (Género)

[Data 01] Tiene su propio rango para cada opción 3D determinada por [Data 00].

- 1) Cuando [Data 00] es 00

 - 00 : derecha a izquierda
 - 01 : izquierda a derecha

- 2) Cuando [Data 00] es 01, 02

 - Data Mín.: 0 - Máx.: 14 (* transmitido mediante código hexadecimal)

El rango de valor de datos (0 - 20) convierte la distancia de punto de vista (-10 - +10) automáticamente (en función del modelo)

* Esta función está operativa únicamente cuando el Modo 3D (Género) es solo manual.

- 3) Cuando [Data 00] es 06, 07

 - 00 : Apagado
 - 01 : Encendido

- 4) Cuando [Data 00] es 08

 - 00 : Volver a vídeo 3D desde 3D - a - 2D convertido en vídeo 2D
 - 01 : Cambia vídeo 3D a vídeo 2D, pero no de vídeo 2D a vídeo 3D

* Si no se cumple la condición de conversión, el comando se interpreta como NG.

- 5) Cuando [Data 00] es 09

 - 00 : Estándar
 - 02 : Cine
 - 04 : Manual
 - 01 : Deportes
 - 03 : Extremo
 - 05 : Automático

```
Ack [v][ ][Set ID][ ][OK][Data00][Data01][x][v][ ][Set ID][ ][NG][Data00][x]
```

27. Auto Configure (Config. auto) (Command: j u)
(En función del modelo)

- Para ajustar la posición de la imagen y minimizar las vibraciones automáticamente. Funciona solamente en modo RGB (PC).

```
Transmission [j][u][ ][Set ID][ ][Data][Cr]
```

Dado 01 : Ejecutar configuración automática

```
Ack [u][ ][Set ID][ ][OK/NG][Data][x]
```