



ENGLISH

ESPAÑOL

FRANÇAIS

OWNER'S MANUAL

WASHING MACHINE

Please read this owner's manual thoroughly before operating and keep it handy for reference at all times.

WT7200C*



MFL68267016
Rev.14_120219

www.lg.com

Copyright © 2017- 2019 LG Electronics Inc. All Rights Reserved.

TABLE OF CONTENTS

3 IMPORTANT SAFETY INSTRUCTIONS

- 3 Basic Safety Precautions
- 4 Grounding Requirements
- 5 Safety Instructions for Installation
- 6 Safety Instructions for Use, Care, Cleaning and Disposal

7 FEATURES AND BENEFITS

- 7 Key Parts and Components
- 7 Included Accessory
- 7 Required Accessory

8 INSTALLATION INSTRUCTIONS

- 8 Choose the Proper Location
- 8 Power Outlet
- 8 Flooring
- 9 Unpacking and Removing Shipping Material
- 10 Connecting the Water Lines
- 11 Connecting the Drain Hose
- 12 Leveling the Washer
- 13 Connect to the Power Supply
- 14 Installation Test

15 HOW TO USE

- 15 Control Panel Features
- 16 Time and Status Display
- 17 Operating the Washer
- 18 Sorting Wash Loads
- 20 About the Dispensers
- 20 Detergent and Dispenser Use
- 22 Cycle Guide
- 23 Wash Cycles
- 24 Cycle Modifier Buttons
- 25 Special Care Features
- 26 Option Buttons
 - 26 Cold Wash
 - 26 Delay Wash
 - 26 Custom Program (PGM)
 - 26 Tub Clean
- 27 Fabric Softener
- 27 Extra Rinse
- 27 Water Plus
- 27 Signal
- 27 Control Lock
- 27 Add Garments

28 MAINTENANCE

- 28 Regular Cleaning
 - 28 Cleaning the Exterior
 - 28 Care and Cleaning of the Interior
 - 28 Tub Clean Cycle
 - 28 Removing Mineral Buildup
 - 28 Leave the Lid Open
 - 29 Cleaning the Dispenser Drawer
- 29 Proper Use of Detergent
- 30 Cleaning the Water Inlet Filters
- 30 Storage, Moving, and Vacations

31 SMART FUNCTIONS

- 31 Application Installation
- 31 Using the Wi-Fi Function
- 32 Open Source Software Notice Information
- 32 FCC Notice
- 33 Industry Canada Statement

34 SPECIFICATIONS

34 SMART DIAGNOSIS™ SYSTEM

35 TROUBLESHOOTING

- 35 Normal Sounds You May Hear
- 35 Before Calling for Service
- 39 Error Codes

41 WARRANTY

IMPORTANT SAFETY INSTRUCTIONS

SAFETY MESSAGES

For your safety, the information in this manual must be followed to minimize the risk of fire, explosion, or electric shock, or to prevent property damage, injury to persons, or death. Your safety and the safety of others is very important. There are many important safety messages in this manual and on your appliance. Always read and obey all safety messages.



This is the safety alert symbol. This symbol alerts you to potential hazards that can result in property damage and/or serious bodily harm or death.

All safety messages will follow the safety alert symbol and either the word DANGER, WARNING or CAUTION. These words mean:

⚠ DANGER You will be killed or seriously injured if you don't immediately follow instructions.

⚠ WARNING You can be killed or seriously injured if you don't follow instructions.

⚠ CAUTION You may be slightly injured or cause damage to the product if you do not follow instructions.

All safety messages will tell you what the potential hazard is, tell you how to reduce the chance of injury, and tell you what can happen if the instructions are not followed.

BASIC SAFETY PRECAUTIONS

⚠ WARNING

To reduce the risk of fire, electric shock, or injury to persons when using this appliance, follow basic precautions, including the following.

- Use this appliance only for its intended purpose as described in this Owner's Manual.
- **Before use, the washer must be properly installed as described in this manual.**
- **Do not wash articles that have been previously cleaned in, washed in, soaked in, or spotted with gasoline, dry cleaning solvents, or other flammable or explosive substances, as they give off vapors that could ignite or explode.**
- **Do not add gasoline, dry cleaning solvents, or other flammable or explosive substances to the wash water.** These substances give off vapors that could ignite or explode.
- Under certain conditions, hydrogen gas may be produced in a hot water system that has not been used for 2 weeks or more. **HYDROGEN GAS IS EXPLOSIVE. If the hot water system has not been used for such a period, before using the washer, turn on all hot water faucets and let the water flow from each for several minutes.** This will release any accumulated hydrogen gas. As the gas is flammable, **do not smoke or use an open flame during this time.**
- **Do not allow children to play on or in the washer. Close supervision of children is necessary when the washer is used near children. A child might become trapped inside the washer and suffocate.**
- **Before the washer is removed from service or discarded, remove the lid to prevent children from climbing inside.**
- **Do not install or store the washer where it will be exposed to the weather or freezing temperatures.**
- **Do not tamper with controls.**
- Keep the area underneath and around your appliances free of combustible materials (lint, paper, rags, etc.), gasoline, chemicals and other flammable vapors and liquids.
- Service must be performed by a qualified service technician. **Do not disassemble the washer.**
- **See Installation Instructions for grounding requirements.**

- **ALWAYS follow the fabric care instructions supplied by the garment manufacturer.**
- **Do not place items exposed to cooking oil in your washer.** Items contaminated with cooking oils may contribute to a chemical reaction that could cause a load to catch fire.
- **Use fabric softeners or products to eliminate static only as recommended by the manufacturer.**
- This washer is not designed for maritime use or for mobile installations such as in RVs, aircraft, etc.
- **Turn off the water faucets and unplug the washer if the machine is to be left for an extended period of time, such as during vacations.**
- **Do not use to dry articles containing foam rubber or similarly textured rubber-like materials.**
- Packaging material can be dangerous for children. There is a risk of suffocation! Keep all packaging from children.
- **Always check the inside of the washer for foreign objects before loading laundry. Keep the lid closed when not in use.**
- **Do not reach into the appliance if the tub or agitator is moving.**
- **In the event of a gas leak (such as propane gas, LP gas, etc.), ventilate the area immediately. Do not turn any appliance or light on or off.** Do not use a ventilating fan. A spark may result in an explosion or fire.
- **Do not allow water, bleach or other liquids to sit in the drum for extended periods. Doing so can corrode the drum or cause mildew or odors.**

READ ALL INSTRUCTIONS BEFORE USE

WARNING

For your safety, the information in this manual must be followed to minimize the risk of fire, explosion or electric shock, or to prevent property damage, injury to persons, or death.

GROUNDING REQUIREMENTS

This appliance must be grounded. In the event of malfunction or breakdown, grounding will reduce the risk of electric shock by providing a path of least resistance for electric current. This appliance is equipped with a cord having an equipment-grounding conductor and grounding plug. The plug must be plugged into an appropriate outlet that is properly installed and grounded in accordance with all local codes and ordinances.

WARNING

Improper connection of the equipment-grounding conductor can result in risk of electric shock. Check with a qualified electrician or servicer if you are in doubt as to whether the appliance is properly grounded. Do not modify the plug provided with the appliance. If it does not fit the outlet, have a proper outlet installed by a qualified electrician. Failure to follow these warnings can cause serious injury, fire, electric shock, or death.

⚠ WARNING

For your safety, the information in this manual must be followed to minimize the risk of fire, explosion, or electric shock, or to prevent property damage, injury to persons, or death.

SAFETY INSTRUCTIONS FOR INSTALLATION

⚠ WARNING

To reduce the risk of fire, electric shock or injury to persons when using this appliance, follow basic precautions, including the following:

- **Refer to INSTALLATION INSTRUCTIONS for detailed grounding procedures.** Installation instructions are packed with the washer for installer's reference. If the washer is moved to a new location, have it checked and reinstalled by a qualified service technician. Failure to follow this warning can cause serious injury, fire, electric shock, or death.
- **Do not, under any circumstances, cut or remove the third (ground) prong from the power cord.** Failure to follow this warning can cause serious injury, fire, electric shock, or death.
- **For personal safety, this appliance must be properly grounded.** Failure to follow this warning can cause serious injury, fire, electric shock, or death.
- **The power cord of this appliance is equipped with a 3-prong (grounding) plug which mates with a standard 3-prong (grounding) wall outlet** to minimize the possibility of electric shock from this appliance.
- **This washer must be plugged into a 120 VAC, 60 Hz grounded outlet.** Failure to follow this warning can cause serious injury, fire, electric shock, or death.
- **Have the wall outlet and circuit checked by a qualified electrician to make sure the outlet is properly grounded.** Failure to follow this warning can cause serious injury, fire, electric shock, or death.
- **Where a standard 2-prong wall outlet is encountered, it is your personal responsibility and obligation to have it replaced with a properly grounded 3-prong wall outlet.** Failure to follow this warning can cause serious injury, fire, electric shock, or death.
- **Do not install on carpet. Install washer on a solid floor.** Failure to follow this warning can cause serious leak damage.
- **Do not remove ground prong. Do not use an adapter or extension cord. Plug into a grounded 3-prong outlet.** Failure to follow these warnings can cause serious injury, fire, electric shock, or death.
- **The washer should always be plugged into its own individual electrical outlet which has a voltage rating that matches the rating plate.** This provides the best performance and also prevents overloading house wiring circuits which could cause a fire hazard from overheated wires.
- **Never unplug your washer by pulling on the power cord.** Always grip plug firmly and pull straight out from the outlet. Failure to follow this warning can cause serious injury, fire, electric shock, or death.
- **Repair or immediately replace all power cords that have become frayed or otherwise damaged. Do not use a cord that shows cracks or abrasion damage along its length or at either end.** Failure to follow this warning can cause serious injury, fire, electric shock, or death.
- **When installing or moving the washer, be careful not to pinch, crush, or damage the power cord.** Failure to follow this warning can cause serious injury, fire, electric shock, or death.
- **The washer must be installed and electrically grounded by a qualified service person in accordance with local codes** to prevent shock hazard and assure stability during operation.
- **The washer is heavy. Two or more people may be needed to install and move the appliance.** Failure to do so can result in back or other injury.
- **Store and install the washer where it will not be exposed to temperatures below freezing or exposed to outdoor weather conditions.** Failure to follow this warning can cause serious leak damage.
- **To reduce the risk of electric shock, do not install the washer in humid spaces.** Failure to follow this warning can cause serious injury, fire, electric shock, or death.
- **To reduce the risk of injury to persons, adhere to all industry recommended safety procedures including the use of long sleeved gloves and safety glasses.** Failure to follow all of the safety warnings in this manual could result in property damage, injury to persons or death.
- **Never attempt to operate this appliance if it is damaged, malfunctioning, partially disassembled, or has missing or broken parts, including a damaged cord or plug.**
- **To minimize the possibility of electric shock, unplug this appliance from the power supply or disconnect the washer at the household distribution panel by removing the fuse or switching off the circuit breaker before attempting any maintenance or cleaning.**
- **Plug the power plug into the wall socket in the right direction so that the cord runs towards the floor.** If you plug the power plug into the socket in the opposite direction, the electric wires within the cable may be damaged and this may result in electric shock or fire.
- **Certain internal parts are intentionally not grounded and may present a risk of electric shock only during servicing. Service personnel-do not contact the following parts while the appliance is energized. : pump, motor, noise filter cover, and heater (on applicable models).**

⚠️ WARNING

For your safety, the information in this manual must be followed to minimize the risk of fire, explosion, or electric shock, or to prevent property damage, injury to persons, or death.

SAFETY INSTRUCTIONS FOR USE, CARE, CLEANING AND DISPOSAL

⚠️ WARNING

To reduce the risk of fire, electric shock or injury to persons when using this appliance, follow basic precautions, including the following:

- **Unplug the washer before cleaning** to avoid the risk of electric shock.
- **Never use harsh chemicals, abrasive cleaners, or solvents to clean the washer.** They will damage the finish.
- **Do not put oily or greasy rags or clothing on top of the washer.** These substances give off vapors that could ignite the materials.
- **Do not wash items that are soiled with vegetable or cooking oil.** These items may contain some oil after laundering. Due to the remaining oil, the fabric may smoke or catch fire by itself.
- **Disconnect this appliance from the power supply before attempting any user maintenance.** Turning the controls to the OFF position does not disconnect this appliance from the power supply. Failure to follow this warning can cause serious injury, fire, electric shock, or death.
- **Do not combine laundry products for use in one load unless specified on the label.**
- **Do not mix chlorine bleach with ammonia or acids such as vinegar.** Follow package directions when using laundry products. Incorrect usage can produce poisonous gas, resulting in serious injury or death.
- **Do not reach into the washer while parts are moving.** Before loading, unloading, or adding items, press the START/PAUSE button and allow the drum to coast to a complete stop before reaching inside. Failure to follow this warning can cause serious injury, fire, electric shock, or death.
- **Do not allow children to play on or in the washer.** Close supervision of children is necessary when the washer is used near children. As children grow, teach them the proper, safe use of all appliances. Failure to comply with these warnings could result in serious injury to persons or death.
- **Destroy the carton, plastic bag, and other packing materials after the washer is unpacked.** Children might use them for play. Cartons covered with rugs, bedspreads, or plastic sheets can become airtight chambers. Failure to comply with these warnings could result in serious injury to persons or death.
- **Keep laundry products out of children's reach. To prevent injury to persons, observe all warnings on product labels.** Failure to comply with these warnings could result in serious injury to persons or death.
- **Remove the lid to the washing compartment before your washer is removed from service or discarded to avoid the danger of children or small animals getting trapped inside.** Failure to do so can result in serious injury to persons or death.
- **Keep hands and foreign objects clear of the lid and latch area when closing the lid.** Failure to keep hands clear can result in personal injury.
- **Do not touch the power plug with wet hands.** This may result in electric shock.
- **Do not touch the water draining from the machine during a high-temperature wash or drying cycle.** This water is hot, and touching it may result in burns or injury.
- **Do not stand on top of the appliance or place objects (such as laundry, lighted candles, lighted cigarettes, dishes, chemicals, metal objects, etc.) on the appliance.** This may result in electric shock, fire, problems with the product, or injury.
- **Do not install or store the washer where it will be exposed to freezing temperatures.** Water may freeze in the hoses and damage the washer. Winterize the washer before storing or moving it in freezing temperatures. Refer to the Maintenance section for instructions.
- **Do not push the Lid too hard.** There is a risk of breaking Lid Glass.

SAVE THESE INSTRUCTIONS

FEATURES AND BENEFITS

KEY PARTS AND COMPONENTS

- A INVERTER DIRECT DRIVE MOTOR**
The inverter motor directly connected to the tub produces less noise and vibration while offering outstanding durability with a longer lifespan.
- B ULTRA CAPACITY & NEVERUST™ STAINLESS STEEL TUB**
The efficient design provides you with ultra large capacity.
- C REAR TOUCH PANEL**
The easy to read LED display shows cycle options, setting, cycle status and estimated time remaining. The touch buttons offer more convenience and a premium design aesthetic.
- D SLAM PROOF™ LID**
The Slam Proof™ lid is a safety device that closes the lid slowly. The Slam Proof™ hinges allow the lid to close gently and quietly, helping prevent injuries.
- E SMART DIAGNOSIS™**
If you ever experience an issue with your LG washer, you don't have to worry. The SmartDiagnosis™ feature helps the service center diagnose problems over the phone, or with a simple app on your smart phone, helping you minimize costly, inconvenient service calls.

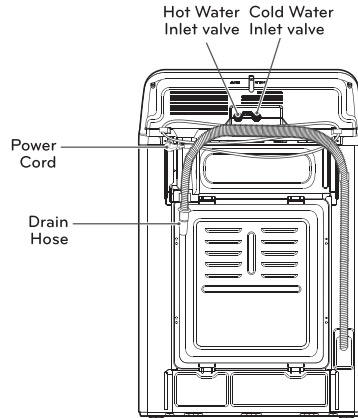
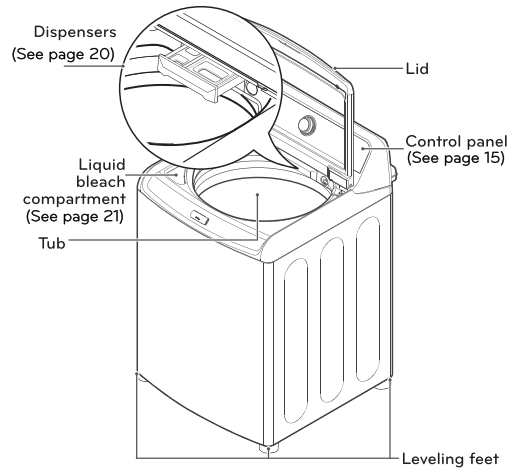

INCLUDED ACCESSORY

- Tie Strap (for securing drain hose)



REQUIRED ACCESSORY (sold separately)



Hot/cold water hoses

Part Number

- 5215FD3715U : Hot water hose
- 5215FD3715V : Cold water hose

• Required accessory is sold separately. It can be ordered through LG Website.
US: www.lg.com/us
Canada : www.lg.com

INSTALLATION INSTRUCTIONS

CHOOSE THE PROPER LOCATION

⚠ WARNING

- The washer is heavy. Two or more people are required when moving and unpacking the washer. Failure to do so may result in damage to property or serious bodily harm.
- Store and install the washer where it will not be exposed to temperatures below freezing or exposed to outdoor weather conditions. Failure to follow this warning can cause serious injury, fire, electric shock, or death.
- Properly ground the washer to conform with all electric governing codes and ordinances. Failure to follow this warning can cause serious injury, fire, electric shock, or death.
- To reduce the risk of electric shock, do not install the washer in humid spaces. Failure to follow this warning can cause serious injury, fire, electric shock, or death.
- To ensure proper air flow, do not block the large opening on the bottom of the washer with carpeting or other materials.
- Do not remove ground prong. Do not use an adapter or extension cord. Plug into a grounded 3-prong outlet. Failure to follow this warning can cause serious injury, fire, electric shock, or death.

POWER OUTLET

- The power outlet must be within 60 in. (1.5 m) of either side of the washer.
- The appliance and outlet must be positioned so that the plug is easily accessible.
- Do not overload the outlet with more than one appliance.
- The outlet must be grounded in accordance with current wiring electric codes and regulations.
- Time-delay fuse or circuit breaker is recommended.

NOTE: It is the personal responsibility and obligation of the product owner to have a proper outlet installed by a qualified service technician.

FLOORING

- To minimize noise and vibration, the washer **MUST** be installed on a solidly constructed floor.
- Allowable slope under the entire washer is a maximum 1 inch. difference from side to side or from front to back.
- Installing on carpeting and soft tile surfaces is not recommended.
- Never install the washer on a platform or weakly supported structure.

NOTE: The washer must be installed on firm flooring to minimize vibration during the spin cycle. Concrete flooring is best, but a wood floor is sufficient, provided it is built to FHA standards. The washer should not be installed on rugs or exposed to weather.

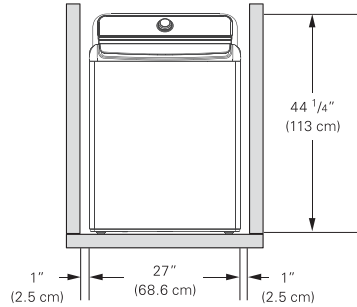

To ensure sufficient clearance for water lines and airflow, allow minimum clearances of at least 1 in. (2.5 cm) at the sides and 4 in. (10 cm) behind the unit. Be sure to allow for wall, door, or floor moldings that may increase the required clearances.

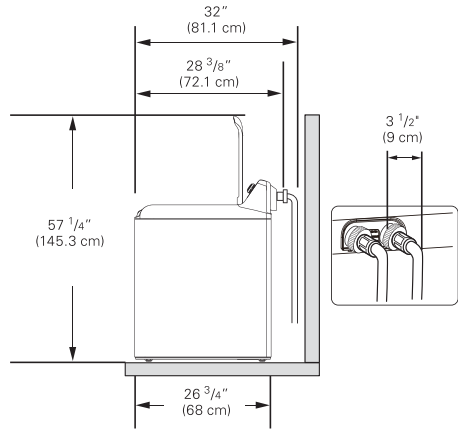

Minimum vertical space from floor to overhead shelves, cabinets, ceilings, etc., is 58 in.

UNPACKING AND REMOVING SHIPPING MATERIAL

1. After removing the carton and shipping material, lift the washer off the foam base. Make sure the plastic tub support comes off with the base and is not stuck to the bottom of the washer.

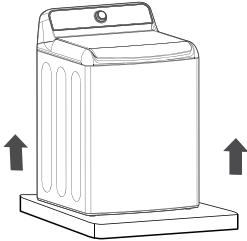

If you must lay the washer down to remove the base packaging materials, always protect the side of the washer and lay it carefully on its side. DO NOT lay the washer on its front or back.

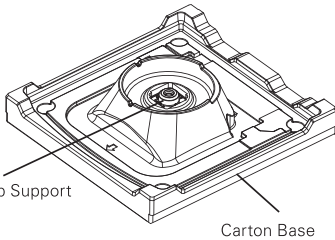

2. Save the foam block (that contains the Owner's Manual, parts and laundry product samples) for future use. If the washer must be moved in the future, the foam block will help prevent damage to the washer during transportation.

NOTE: To prevent damage, do not remove the foam block until the washer is at the final location.

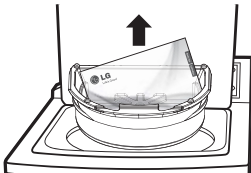

3. Unfasten the power cord from the back of the washer.

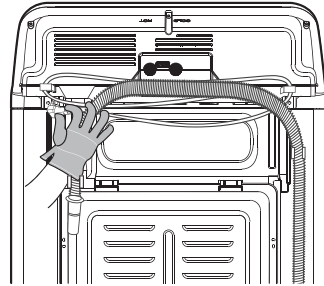

TOOLS YOU WILL NEED

- Adjustable Pliers

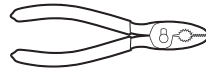

- Carpenter's Level



CONNECTING THE WATER LINES

- LG recommends the use of LG hoses. Any leaking, property damage, or damage to the washing machine caused by an improper installation or by the use of non-LG hoses is not covered under the terms of the LG warranty and is the sole responsibility of the customer and/or an installer.
- Water supply pressure must be between 20 psi and 120 psi (138~827 kPa). If the water supply pressure is more than 120 psi, a pressure reducing valve must be installed.
- Periodically check the hose for cracks, leaks, and wear, and replace the hose if necessary.
- Make sure that the water lines are not stretched, pinched, crushed, or kinked.
- The washer should never be installed or stored in a location subject to freezing temperatures. Damage to the water lines and internal mechanisms of the washer can result. If the washer was exposed to freezing temperatures prior to installation, allow it to stand at room temperature for several hours before use and check for leaks prior to operation.

NOTE: Do not use flood-preventing hoses with auto shutoff devices. The devices can be tripped during fill and prevent the machine from filling properly.

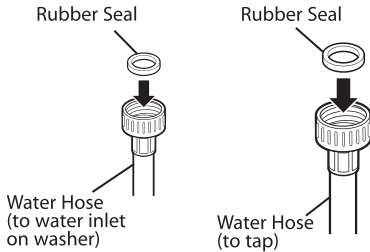

1. Inspect the threaded fitting on each hose and make sure there is a rubber seal in place in both ends of each hose.

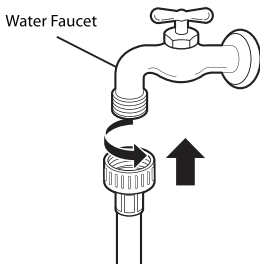

⚠️ WARNING

- **Do not reuse old hoses.** Only use new hoses when you install the washing machine. Old hoses could leak or burst causing flooding and property damage.

2. Connect the water supply hoses to the HOT and COLD water faucets tightly by hand and then tighten another 2/3 turn with pliers.

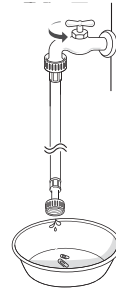

⚠️ WARNING

- **Do not overtighten.** Damage to the coupling can result.

3. Always run a gallon or two of water through each inlet hose to flush dirt, scale and other debris out of the water lines. Doing so will help prevent future problems with clogged filter screens, and will also allow you to verify which water line is hot and which is cold.

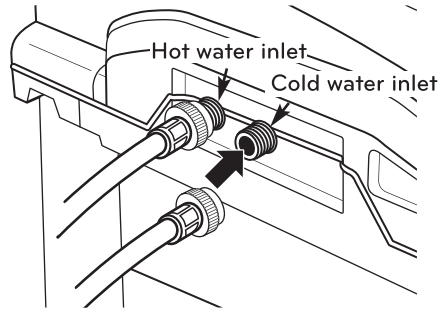

⚠️ WARNING

- **Do not overtighten the hoses.** Overtightening can damage the valves resulting in leaking and property damage.

4. Attach the hot water line to the hot water inlet on the back of the washer. Attach the cold water line to the cold water inlet on the back of the washer. Tighten the fittings securely. Turn ON both faucets all the way and check for leaks at both ends of the hoses.

NOTE: Be careful not to cross-thread the hose fittings. This will damage the valve and could result in property damage from leaks.

CONNECTING THE DRAIN HOSE

- The drain hose should always be properly secured. Failure to properly secure the drain hose can result in flooding and property damage.
- The drain must be installed in accordance with any applicable local codes and regulations.
- Make sure that the drain hose is not stretched, pinched, crushed, or kinked.

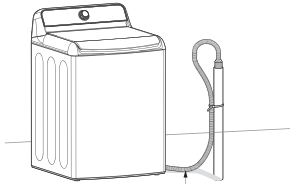

Drain Hose

OPTION 1: STANDPIPE

Bend the outlet end of the drain hose to form a U shape. Insert the end of the drain hose into the drain. If the drain is large enough for the flange on the hose to fit inside, then do not insert the flange more than 1-2 inches into the drain. Use the tie strap included with the installation materials in the foam block in the tub to secure the drain hose to the drain.

If the water valves and drain are built into the wall,

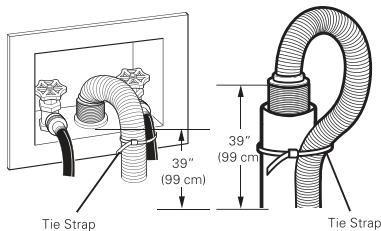

Tie Strap

Tie Strap

fasten the drain hose to one of the water hoses with the tie strap (ribbed side on inside).

If your drain is a standpipe, fasten the drain hose to the standpipe with the tie strap provided.

NOTE:

- Do not install the end of the drain hose lower than 29 in. (73.7 cm) or higher than 96 in. (243.8 cm) above the bottom of the washer or more than 60 in. (152.4 cm) away from the washer.
- Never create an airtight seal between the hose and the drain with tape or other means. If no air gap is present, water can be siphoned out of the tub resulting in poor wash/rinse performance or clothing damage.

CAUTION

- Do not insert the end of the drain hose into the standpipe more than 8 inches (20cm). **Doing so can cause siphoning, odors, or improper draining.**

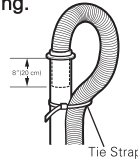

No more than 8 inches (20cm)

Tie Strap

OPTION 2: LAUNDRY TUB

Bend the end of the drain hose to the desired shape and support it on the edge of the laundry tub. Use the tie strap to secure the drain hose in place.

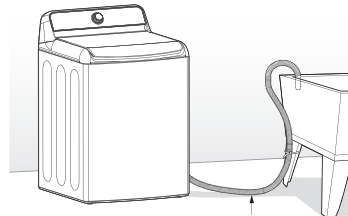

Drain Hose

NOTE:

- Do not use this drain hose with a floor drain. The end of the drain hose must be at least 29 inches above the floor for proper draining to occur.

LEVELING THE WASHER

The tub of your new washer spins at very high speeds. To minimize vibration, noise, and movement, the floor must be a level, solid surface.

NOTE:

- Adjust the leveling feet only as far as necessary to level the washer. Extending the leveling feet more than necessary can cause the washer to vibrate.
- Before installing the washer, make sure that the floor is clean, dry and free of dust, dirt, water and oil so the washer feet cannot slide easily. Leveling feet that move or slide on the floor can contribute to excessive vibration and noise due to poor contact with the floor.

All four leveling feet must rest solidly on the floor. Attempt to rock the washer from corner to corner to make sure that all four leveling feet are in firm contact with the floor.

1. Position the washer in its final location, taking special care not to pinch, strain, or crush the water and drain lines. Place a level across the top of the washer.

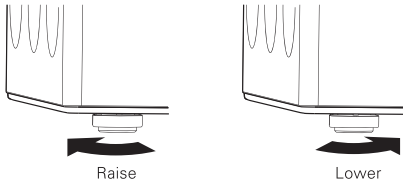

2. Adjust the leveling feet. Turn clockwise to raise the washer or counterclockwise to lower it.

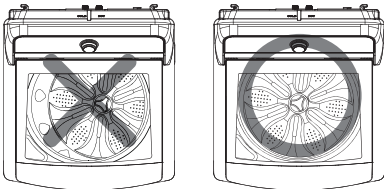

3. To make sure that the washer is properly level, open the lid and look from above to see if the tub is centered. If the tub is NOT centered (as shown in the drawing with the X through it), readjust the front feet. If you have a level, check your washer with the level.

- To check if the washer is level from side to side, place a level on the back edge of the lid.
- To check if the washer is level front to back, place a level at the side of the washer on the edge where

the cabinet side meets the top cover. Do not place the level on the top of the lid. Using these surfaces will result in the washer being unlevel.

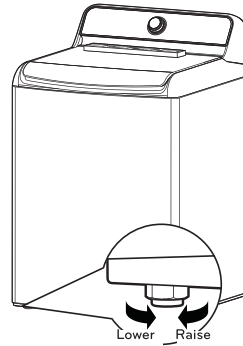

⚠ WARNING

- Using the washing machine without leveling it may result in malfunction caused by the production of excess vibration and noise.
- **Use the leveling feet only when you level the washing machine.** If you raise the leveling feet unnecessarily, it may cause abnormal vibration of the washing machine.

NOTE:

- If the washer's level is not even, the lid may be automatically closed when it is open. If such case occurs, raise the front leg to adjust the level of the washer to be even.

CONNECT TO THE POWER SUPPLY

The washer should be plugged into a 120-VAC, 60-Hz grounded 3-prong outlet. Plug in the washer. Improper connection of the equipment-grounding conductor can result in risk of electric shock. Check with a qualified electrician or service technician if you are in doubt as to whether the appliance is properly grounded. Do not modify the plug provided with the appliance. If it does not fit the outlet, have a proper outlet installed by a qualified electrician. Failure to follow these warnings can cause serious injury, fire, electrical shock, or death.

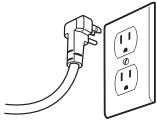

WARNING

- **The power outlet must be within 60 inches (1.5 m) of either side of the washer.**
- **The appliance and outlet must be positioned so that the plug is easily accessible.**
- **Do not overload the outlet with more than one appliance.**
- **The outlet must be grounded in accordance with current wiring codes and regulations.**
- Time-delay fuse or circuit breaker is recommended.
- It is the personal responsibility and obligation of the product owner to have a proper outlet installed by a qualified electrician.
- **Do not use a worn or damaged power cord or power plug. Replace or repair it immediately.** Failure to do so may result in death, fire, electric shock, or malfunction.
- **Do not modify the power cord and take care not to damage it when installing or moving the washing machine.** Failure to do so may result in death, fire, electric shock, or malfunction.
- **Make sure that the washing machine is grounded.**
- **Connect this washing machine to a grounded outlet conforming to the rating prior to use.** Failure to do so may result in fire, electric shock, or malfunction.
- **Do not use adaptors or extension cords.** The washing machine should always be plugged into its own individual electrical outlet which has a voltage rating that matches the rating plate. Failure to do so may result in fire, electric shock or disorder.
- **Do not damage or cut off the ground prong of the power cord.** Doing so may cause death, fire, electric shock, or product malfunction.

Installation Test

Once you have completed the installation of the washer, use this test mode to make sure the water inlet hoses and drain hose are installed and operating properly.

NOTE:

- The washer should be empty before starting this test. Remove any packing materials or clothing from the drum before starting the test.

TESTING THE WASHER

- 1 Make sure the drum is empty. Do not load anything in the drum for this test.
- 2 Press the Power button then immediately press and hold both the Spin and Soil buttons until an `in 5` code appears in the display. (See below for a key to the codes.)



Display	Information
<code>in 5</code>	Initial test
<code>in 50</code>	Previous test result was good.
<code>in 5E</code>	Previous test was ended by error.

3 Press the START/PAUSE button.

The washer will start the test, which will last about 3 minutes. The test automatically checks the water inlet hoses and the drain hose.



4 Check the display for results.

During the test, monitor the display. If an error code is displayed, refer to the following guide.

`1E` Fully open the water faucets. Straighten out any kinks in the inlet hoses and make sure the hoses are not pinned against the wall or under the washer.

`DE` Straighten out any kinks in the drain hose and make sure the hose is not pinned against the wall or under the washer. Remove and flush out the drain hose to remove clogs. Adjust or repair the drain. Maximum drain height is 96 inches (8 ft.).

5 End of cycle.

At the end of the test cycle, `End` will display. The test cycle will end and the washer will shut off automatically after a short delay.

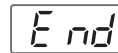

HOW TO USE

CONTROL PANEL FEATURES

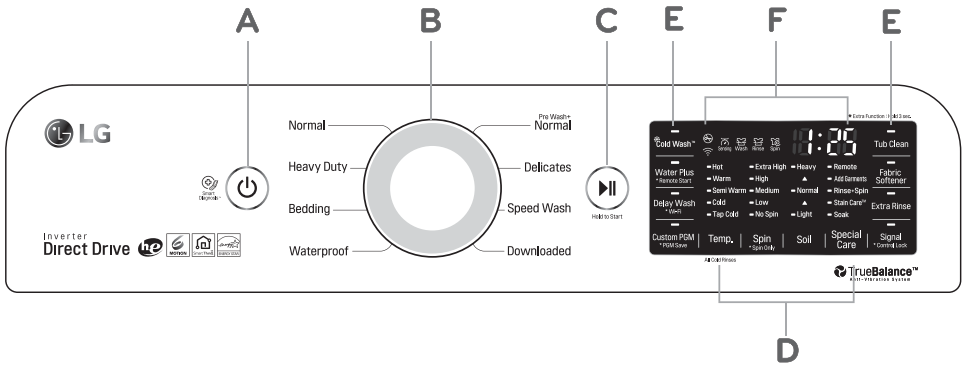

A POWER (ON/OFF) BUTTON

Press to turn the washer ON. Press again to turn the washer OFF. Pressing the POWER button during a cycle will cancel that cycle and any load settings will be lost. The lid will unlock after a brief pause.

NOTE:

- If there is any water remaining in the tub after the washer shuts off, it will drain following 4-minutes delay. The washer can be restarted any time before the drain begins. However, once the water begins to drain, all functions will be suspended until the water has been completely drained and the washer shuts off.

B CYCLE SELECTOR KNOB

Turn this knob to select the desired cycle. Once the desired cycle has been selected, the standard presets will appear in the display. These settings can be adjusted using the cycle setting buttons any time before starting the cycle.

NOTE: To protect your clothing, not all settings are available on all cycle selections.

C START/PAUSE BUTTON

Press this button more than 0.4 seconds hold to start the selected cycle. If the washer is running, use this button to pause the cycle without losing the current settings.

NOTE: If you do not press the START/PAUSE button within 60 minutes of selecting a cycle, the washer automatically turns OFF and all cycle settings are lost. And any water remaining in the tub will be drained.

D CYCLE MODIFIER BUTTONS

Use these buttons to adjust the settings for the selected cycle. The setting lights above the buttons illuminate to show the current selection.

E SPECIAL CYCLE AND OPTION BUTTONS

These buttons allow you to select special cycles or options.

F TIME AND STATUS DISPLAY

The display shows the cycle status and estimated time remaining.

TIME AND STATUS DISPLAY

The time and status display shows the estimated time remaining and cycle progress.

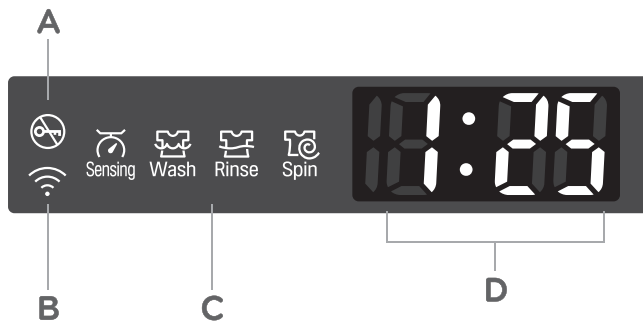

A LID LOCK INDICATOR

The Lid Lock indicator will illuminate once a cycle has started. The indicator light will stay on until the cycle is paused, stopped or has finished.

B WI-FI CONNECT INDICATOR

The indicator blinks during product registration and Wi-Fi setup and illuminates when the appliance is connected to a home Wi-Fi network.

C CYCLE STATUS INDICATOR

These LEDs will illuminate when a cycle is selected to indicate which stages will run. When a cycle is running, the LED for the active stage will blink, and the LEDs for the remaining stages will remain steady. Once a stage is complete, the LED will turn off. If a cycle is paused, the active stage LED will stop blinking.

D ESTIMATED TIME REMAINING

When a cycle is selected, the default time for that cycle is displayed. This time will change as modifiers or options are selected. Once the START/PAUSE button is pressed, the washer will measure the size of the load. The estimated time may change once the load size has been measured. If Delay Wash is set, the remaining delay time counts down until the cycle begins.

NOTE: The time shown is only an estimate. This time is based on normal operating conditions. Several external factors (load size, room temperature, incoming Water temperature, water pressure, etc.) can affect the actual time.

OPERATING THE WASHER

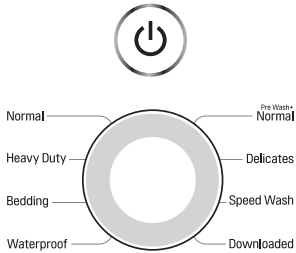
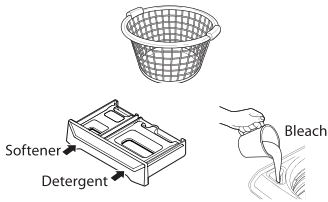

Add Garments

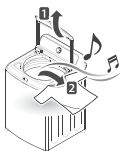

1 SORT LAUNDRY AND LOAD THE WASHER

Sort laundry by fabric type, soil level, color and load size, as needed. Open the lid and load items into the washer.

2 CLEANING PRODUCTS

Add High-Efficiency (HE) detergent to the detergent dispenser. If bleach or fabric softener is to be used, add these to the appropriate dispensers.

3 TURN ON THE WASHER

Press the POWER button to turn ON the washer. The lights around the cycle selector knob will illuminate and a chime will sound.

4 SELECT A CYCLE

Turn the cycle selector knob in either direction to select the desired cycle. The preset Wash Temp., Spin, Soil, Options and option settings for that cycle will be shown. Pressing the Start/Pause button without selecting a cycle will cause the Normal cycle to begin immediately.

5 ADJUST SETTINGS

Default settings for the selected cycle can now be changed, if desired, using the cycle modifier and option buttons.

NOTE: Not all modifiers and options are available on all cycles. A different chime will sound and the LED will not come on if the selection is not allowed.

6 BEGIN CYCLE

Press and hold the START/PAUSE button to begin the cycle. The lid will lock, and the washer will agitate briefly without water to measure the weight of the load. If the START/PAUSE button is not pressed within 60 minutes, the washer will shut off and all settings will be lost.

7 ADD GARMENTS LIGHT

The Add Garments light will illuminate near the beginning of the wash cycle to indicate when it is safe to add items to the load. Press the START/PAUSE button to pause the cycle and add garments to the load. Press the START/PAUSE button to resume the cycle.

NOTE: It is not recommended to add items unless the ADD GARMENTS light is illuminated, as this could result in poor performance and/or clothing damage.

8 END OF CYCLE

When the cycle is finished, a melody will sound. Immediately remove your clothing from the washer to reduce wrinkling.

⚠ WARNING

- To reduce the risk of fire, electric shock, or injury to persons, **read the IMPORTANT SAFETY INSTRUCTIONS before operating this appliance.**

SORTING WASH LOADS

⚠ CAUTION

- Do not load items higher than the top edge of the tub. Failure to follow this caution can result in leakage or damage to fabrics.
- Use the Bedding cycle for buoyant or nonabsorbent items such as pillows or comforters. Failure to follow this caution can result in leakage.
- If possible, do not wash any water-resistant items. If you must, please select the Waterproof cycle. (i.e. Water resistant clothing, mattress covers, outdoor clothes, plastic mats etc.)
- If waterproof material laundry is washed in a course other than Waterproof, it may result in injury or damage to the washer, clothes, walls, floor, and surrounding objects due to abnormal vibration.

GROUPING SIMILAR ITEMS

For the best washing results, and to reduce the possibility of damage to clothing, care should be taken to sort the clothing into loads that are made up of similar items.

Mixing different fabric types and/or soil levels can result in poor wash performance, color transfer, discoloration, fabric damage or linting. Fabrics should be sorted into groups as described below.

COLORS

Sort articles by color. Wash dark clothes together in a separate load from light colors or whites. Mixing dark clothes with light clothes can result in dye transfer or discoloration of the lighter clothes.

SOIL LEVEL

Wash heavily soiled clothing together. Washing lightly soiled clothing in the same load with heavily soiled clothing could result in poor wash performance for the lightly soiled clothing.

FABRIC TYPE

Delicate articles should not be mixed with heavier or sturdier fabric types. Washing heavier fabrics in a delicate load can result in poor wash performance for the heavier fabrics and possible damage to the delicates.

LINT TYPE

Some fabrics attract and bind lint to them while others give off lint in the laundry process. Avoid mixing these lint collectors and lint producers in the same load. Mixing these fabrics will result in pilling and linting on the lint collectors. (For example, lint collector – knit sweater; lint producer – terry cloth towels.)

SORT LAUNDRY...

By Colors	By Soil	By Fabric	By Lint
White	Heavy	Delicates	Lint Producer
Lights	Normal	Easy Care	Line Collector
Darks	Light	Sturdy	

FABRIC CARE LABELS

Many articles of clothing include a fabric care label. Using the chart below, adjust the cycle and option selections to care for your clothing according to the manufacturer's recommendations.

Fabric Care Labels

Machine wash cycle



Normal



Permanent press/
wrinkle resistant



Gentle/
delicate



Hand wash



Do not wash



Do not wring

Water temperature



Hot



Warm



Cold/cool

Bleach symbols



Any bleach
(when needed)



Only non-chlorine bleach
(when needed)



Do not bleach

LOADING THE WASHER



- Check all pockets to make sure that they are empty. Items such as clips, matches, pens, coins, and keys can damage both your washer and your clothes.
- Close zippers, hooks, and drawstrings to prevent these items from snagging or tangling on other clothes.
- Pretreat heavily stained areas for best results.
- Combine large and small items in a load. Load large items first.
- Large items should not be more than half of the total wash load.
- The washer can be fully loaded, but the tub should not be tightly packed with items. The lid of the washer should close easily.
- To prevent an out-of-balance load, do not wash single items. Add one or two similar items to the load. Large, bulky items, such as a blanket, comforter, or bedspread, should be washed individually.
- Waterproof items do wash or spin Waterproof cycle. (i.e. Water resistant clothing, mattress covers, outdoor clothes, plastic mats etc.)
- The washer will not fill or operate with the lid open.

NOTE: Use the Bedding cycle for large or bulky items such as poly-filled jackets, comforters, pillows, etc. These items may not be as absorbent as other laundry items and should be sorted into a separate wash load for optimal results.

Bulky items should be placed as far down in the tub as possible for optimal results. Always place buoyant items at the bottom of the tub. The washer will automatically detect the load size. Because of the high-efficiency wash system, the water level may not completely cover the load.

1. For best performance, load clothes as shown.

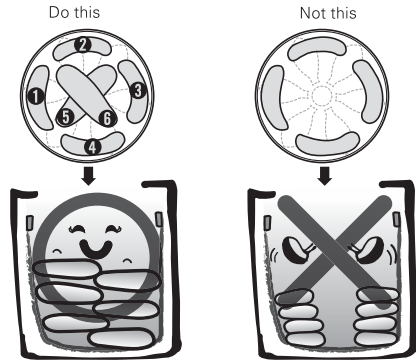

2. Load clothes loosely, and do not load clothes over the maximum guideline on the tub. Clothes need room to circulate in order to get clean.

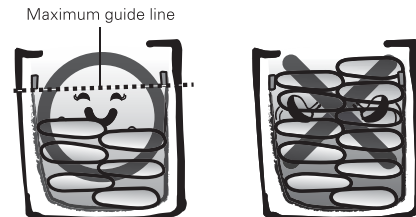

ABOUT THE DISPENSERS

The automatic dispenser consists of two compartments which hold:

- Liquid fabric softener.
- Liquid or powdered detergent for the main wash.

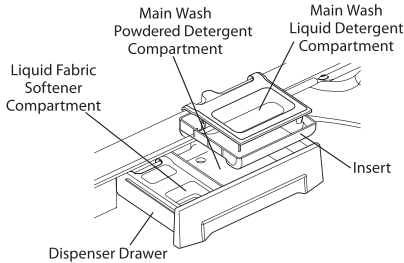

MAIN WASH DETERGENT COMPARTMENT

This compartment holds laundry detergent for the main wash cycle. The detergent is added to the load at the beginning of the cycle. Always use High-Efficiency (HE) detergent with your washing machine. Either powdered or liquid detergent may be used.

Never exceed the manufacturer's recommendations when adding detergent. Using too much detergent can result in detergent buildup in clothing and the washer.

When using liquid detergent, make sure the liquid detergent cup and insert are in place. Do not exceed the maximum fill line.

When using powdered detergent, remove the liquid detergent cup from the compartment. Powdered detergent will not dispense with the liquid detergent cup in place.

FABRIC SOFTENER COMPARTMENT

This compartment holds liquid fabric softener, which is automatically dispensed during the final rinse cycle.

Never exceed the manufacturer's recommendations when adding softener. Using too much fabric softener can result in damage to clothing and the washer. Either powdered or liquid fabric softener.

- Always follow the manufacturer's recommendations when adding fabric softener. Do not exceed the maximum fill line. Using too much fabric softener may stain clothes.
- Dilute concentrated fabric softeners with warm water. Do not exceed the maximum fill line.
- Never pour fabric softener directly onto the load or into the tub.

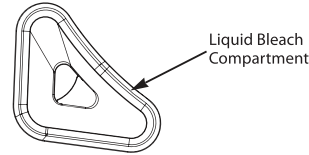

LIQUID BLEACH COMPARTMENT

The bleach dispenser is a separate compartment at the left front of the tub opening. This compartment holds liquid bleach, which is dispensed automatically at the proper time during the wash cycle. Any liquid remaining in the dispenser at the end of the cycle is water, not bleach.

- Do not add powdered bleach to this compartment. The bleach compartment is designed to dispense liquid bleach only. Powdered or liquid color-safe bleach will not dispense properly.
- Always follow the manufacturer's recommendations when adding bleach. Never add more than one cup and do not exceed the maximum fill line since this can cause the bleach to be dispensed immediately, resulting in damage to fabrics. Using too much bleach can damage fabrics.
- Never pour undiluted liquid chlorine bleach directly onto the load or into the tub. Fabric damage can occur.
- Do not use color-safe bleach or Oxi products in the same cycle with liquid chlorine bleach.

⚠ DANGER

Do NOT mix chlorine bleach with ammonia or acids, such as vinegar or rust/scale remover. Mixing chemicals like these can produce a lethal gas, resulting in severe injury or death.

DETERGENT AND DISPENSER USE A WORD ABOUT DETERGENTS

High-Efficiency (HE) detergents produce fewer suds, dissolve more efficiently to improve washing and rinsing performance, and help to keep the interior of your washer clean. Using detergent that is not HE may cause oversudsing and unsatisfactory performance which could result in error codes, cycle failure, and machine damage.

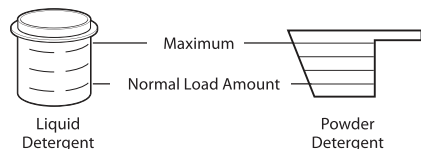

For proper wash performance, always measure the detergent using the measuring device provided by the detergent manufacturer.

The normal amount of HE detergent needed, for average loads, is less than $\frac{1}{2}$ of the recommended maximum. Use less detergent for soft water, light soil or smaller loads. Never use more than the maximum amount recommended by the detergent manufacturer.



DESIGNED TO USE ONLY HIGH-EFFICIENCY (HE) DETERGENT

IMPORTANT: Your washing machine is designed for use with only High-Efficiency (HE) detergents. HE detergents are formulated specifically for High-Efficiency washers and contain suds-reducing agents. Always look for the HE symbol when purchasing detergent.

IMPORTANT: Not all detergents are the same. Pay careful attention to the amount of detergent used to avoid oversudsing, poor rinsing and detergent buildup in clothing, and residue buildup that can contribute to odors in the machine. NEVER use a cup or scoop other than the one supplied by the manufacturer of the detergent you are using. Never use more than the maximum amount of detergent recommended by the manufacturer. A full scoop or measure of detergent should only be used for very large and heavily soiled loads. Using too much detergent can result in detergent buildup in the washer and in your clothes.

Always measure the detergent amount. While HE detergents are designed for this type of washing machine, be careful when measuring the detergent. For most normal loads, no more than $\frac{1}{4}$ to $\frac{1}{2}$ a cap or scoop of HE detergent should be used.

NOTE:

- Extra care must be exercised when using 2X and 3X concentrated detergents because even a little bit extra can contribute to the problems mentioned above.
- Detergents designated as HE compatible may not provide optimal results.

USING THE SOFTENER AND DETERGENT DISPENSER

To add detergent, and fabric softener to the automatic dispenser:

1. Open the dispenser drawer.
2. Load the laundry products into the appropriate compartments.
3. Close the drawer before starting the cycle.

4. If using fabric softener on NORMAL or HEAVY DUTY cycles, press the FABRIC SOFTENER button or select the EXTRA RINSE option.

NOTE: It is normal for a small amount of water to remain in the bleach dispenser and softener compartment at the end of the cycle.

IMPORTANT: Do not place or store laundry products, such as detergent, bleach, or liquid fabric softener, on top of your washer or dryer. Wipe up any spills immediately. These products can damage the finish and controls.

USING THE LIQUID BLEACH DISPENSER

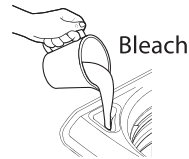

The bleach dispenser automatically dilutes and dispenses liquid bleach at the proper time in the wash cycle.

1. Check clothing care labels for special instructions.
 2. Measure liquid bleach carefully, following instructions on the bottle. High-efficiency washers use less water, so less bleach is needed. One half cup is enough for most loads.
 3. Carefully pour the pre-measured amount of bleach directly into the bleach dispenser. If you are using powdered bleach of any kind, pour it directly into the tub before adding the laundry. Never add powdered bleach to the liquid bleach dispenser.
- Never pour undiluted liquid chlorine bleach directly onto clothes or into the tub.
 - Do not pour powdered bleach into bleach dispenser.
 - Do not place laundry items on top of the bleach dispenser when loading and unloading the washer.
 - Always measure and pour bleach carefully. Avoid overfilling or splashing when adding bleach to the dispenser. The maximum capacity of the bleach dispenser is one cup of bleach per wash cycle. Overfilling could result in bleach being dispensed immediately, which can result in damage to the clothes in the washer.

WASH CYCLES

Wash cycles are designed for the best wash performance for each type of load. Select the cycle that best matches the load contents for maximum wash performance and fabric care. Turn the knob to the desired cycle. When you select a wash cycle, the light for the corresponding wash cycle will turn on. See page 22, **OPERATING THE WASHER**, for more details on operating methods.

Normal

Use this cycle to wash all normal items, except delicate fabrics such as wool or silk.

NOTE: Pressing the START/PAUSE button without selecting a cycle will cause the NORMAL cycle to begin immediately using the default settings.

Heavy Duty

This cycle is for washing heavily soiled laundry using more powerful wash motions.

NOTE: When washing large loads, in order to deliver the best performance, there will be brief periods of 2 minutes or more without agitation. These soak periods are part of the cycle's design, and are normal.

Bedding

This cycle is for washing blankets or large items.

NOTE: Do not use this cycle to wash a mixed load of bedding and non-bedding items.

Waterproof

This cycle is used for washing waterproof material.

NOTE:

- Do not use any other wash cycle to wash waterproof fabrics. (i.e. Water resistant clothing, mattress covers, outdoor clothes, plastic mats etc.)
- Do not use this cycle to wash a mixed load of waterproof and non-waterproof items.
- Use only the waterproof cycle, after checking the washing instruction label on the fabric.
- Do not wash other fabrics using the waterproof cycle.

WARNING

- If waterproof material laundry is washed in a course other than Waterproof, it may result in injury or damage to the washer, clothes, walls, floor, and surrounding objects due to abnormal vibration.

Pre Wash+

Normal

Use this cycle to prewash stains without needing to hand-wash. Prompt treatment helps to prevent stains from setting or odors from developing.

Delicates

This cycle is for washing lingerie or sheer and lacy clothes which can easily be damaged.

Speed Wash

Use the Speed Wash cycle to quickly wash lightly soiled clothing and small loads. For high wash and rinse efficiency, washing small loads of 2-3 lightly soiled garments is recommended.

NOTE: Use very little detergent in this cycle. If you want additional rinsing, you can add extra rinses by using the Extra Rinse button.

Downloaded

If you download a cycle using a smart phone, it will be placed in the Downloaded cycle position. Choose the Downloaded cycle to run the cycle.

NOTE: The default cycle for this position is Small Load, used for normally soiled loads with just a few items. The Small Load cycle is also available to download.

CYCLE MODIFIER BUTTONS

Each cycle has default settings that are selected automatically. You may also customize these settings using the cycle modifier buttons. Press the button for the desired modifier until the indicator light for the desired setting is lit. The washer automatically adjusts the water level for the type and size of wash load for best results and maximum efficiency. Due to the high-efficiency nature of this

product, water levels may be much lower than expected. This is normal and cleaning/rinsing performance will not be compromised.

NOTE: To protect your garments, not every wash/temperature, spin speed, soil level, or option is available with every cycle. A chime will sound and the LED will not light if a selection is not allowed.

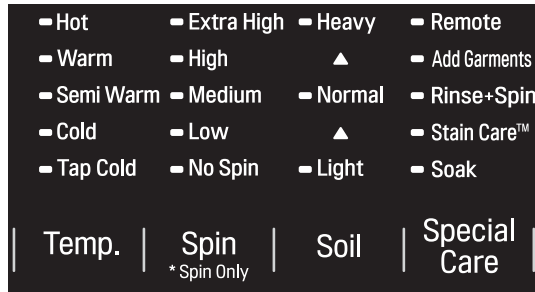

All Cold Rinses

Temp.

Temp. selects the wash and temperature combination for the selected cycle. Press the Temp. button until the indicator light for the desired setting is lit. All rinses use tap cold water.

- Select the water temperature suitable for the type of load you are washing. Follow the garment fabric care labels for best results.

Spin

Higher spin speeds extract more water from clothes, reducing drying time and saving energy.

Press the Spin button until the desired speed is selected. Some fabrics, such as delicates, require a slower spin speed. To protect your clothing, not all spin speeds are available for all cycles.

Spin Only

Use this option to drain the water from the tub and spin out the clothes. This can be used, for example, if the wash cycle is interrupted by a power failure. The spin speed can be adjusted by using the SPIN button.

1. Press the POWER button to turn on the washer.
2. Press and hold the SPIN button for 3 seconds
3. Press the SPIN button to select the desired spin speed. Selecting NO SPIN is not allowed.
4. Press the START/PAUSE button.

Soil

Adjusting the soil level setting will modify the cycle times and/or wash actions. Press the Soil button until the desired soil level is selected.

NOTE: This feature needs more time for heavily soiled loads or less time for lightly soiled loads.

Special Care

Pressing the SPECIAL CARE button will allow you to select additional features, such as Soak, Stain Care, and Rinse+Spin. Pressing the SPECIAL CARE button before selecting a cycle will automatically default to the Normal cycle with the Soak feature selected.

SPECIAL CARE FEATURES

After selecting a cycle, press the SPECIAL CARE button to select additional features for the load.

NOTE:

- To protect your garments, not every feature is available with every cycle.
- If the START/PAUSE button is not pressed within 60 minutes to start the cycle, the control will shut off and all settings will be lost.

SOAK

This option provides a 30-minute presoak prior to the start of the selected cycle. Use the SOAK option to presoak garments to help remove difficult spots or stains on fabrics. At the end of the presoak time, the selected cycle will begin with the same water used for the soak.

NOTE: You cannot select the SOAK option for the TUB CLEAN cycle.

STAIN CARE

Use this option for heavily soiled loads that need improved stain treatment. When Stain Care is selected, the wash cycle will begin with warm water to help prevent the setting of certain types of stains. Then, as the cycle progresses, hot water will be added to gradually increase the water temperature to help remove stains that require treatment at higher temperatures.

NOTE:

- Best results are obtained with smaller loads (less Than 6 lb.)
- If you select STAIN CARE, the COLD WASH option is not available.

RINSE + SPIN

Select this option to rinse and spin a load separately from a regular cycle. This can be helpful in preventing fresh stains from setting in fabrics. You can change the spin speed by pressing the SPIN button.

1. Press the POWER button to turn on the washer.
2. Press the SPECIAL CARE button until the Rinse+Spin indicator light is lit. (The cycle light will turn off.)
3. Press the START/PAUSE button to start the cycle.

SPECIAL DRAIN FEATURE

This washer is equipped with a special feature that is designed to make your washer as safe as possible. If the washer is paused or shut off while there is still water in the tub, the water will drain automatically after several minutes of inactivity. This helps keep children safe by reducing the possibility of water remaining in the tub.

Any water remaining in the tub will automatically drain 4 minutes after the washer has shut off. If the washer is paused and the START/PAUSE button is not pressed within 60 minutes, the washer will shut off and all cycle settings will be lost. And any water remaining in the tub will be drained.

The washer can be turned on or restarted any time before the drain begins. However, once the washer begins to drain, all controls and functions will be disabled until the water has been completely drained and the washer shuts off.

OPTION BUTTONS

Your washing machine features several additional cycle options that customize cycles to meet your individual needs. To use these options, select the desired option AFTER selecting the desired cycle.

After selecting the desired cycle and settings, press the cycle option button(s) for the option(s) you would like to add. The button will light when that option is selected. If the selected option is not allowed for the selected cycle, the chime will sound twice to alert you and the LED will not illuminate.

NOTE:

- To protect your garments, not every option is available with every cycle.
- If the START/PAUSE button is not pressed within 60 minutes to start the cycle, the control will shut off and all settings will be lost.

COLD WASH

This option saves energy by using cold water while increasing the wash and rinse times to maintain wash performance.

NOTE:

- The Stain Care feature cannot be selected with the Cold Wash option.
- Wash time will increase up to 50% with the Cold Wash option.
- For best wash results, only wash small loads (less than 8 lbs.) with the Cold Wash option.

DELAY WASH

Once you have selected the cycle and other settings, press this button to delay the start of the wash cycle. Each press of the button increases the delay time by 1 hour, for up to 19 hours. Once the desired delay time is set, press the START/PAUSE button to start the delay time.

NOTE: If the START/PAUSE button is not pressed to begin the delay time, the washer will automatically shut off after five minutes and all cycle settings will be lost.

CUSTOM PROGRAM (PGM)

Custom Program allows you to store a customized wash cycle for future use. It allows you to save your favorite temperature, spin speed, soil level, and other options for a cycle, and then recall them at the touch of a button. To create a Custom Program:

1. Press the POWER button to turn on the washer.
2. Turn the cycle selector knob to select the desired cycle.
3. Press the cycle modifier button to change the desired setting.

4. Press the cycle option button to add the desired options.

5. Press and hold the Custom PGM button for 3 seconds.

TO RUN A CUSTOM PROGRAM:

1. Press the POWER button to turn on the washer.
2. Briefly press the Custom PGM button. The stored settings will display.
3. Press the START/PAUSE button to start the cycle. (Pressing any other button at this time will cancel the Custom Program.)

NOTE: You may only save one custom program at a time. Pressing and holding the Custom PGM button will overwrite any previously saved custom program.

TUB CLEAN

Use this cycle to clean the tub of your washing machine. See the Care and Cleaning section for more information.

FABRIC SOFTENER

The fabric softener is dispensed in the final rinse. Select the Fabric Softener option to optimize the final rinse for fabric softener use.

EXTRA RINSE

This option will add an extra rinse to the selected cycle. Use this option to help ensure the removal of detergent or bleach residue from fabrics. Liquid fabric softener, if used, is always dispensed in the final rinse.

NOTE: You cannot select the Extra Rinse option with the Spin Only option and Tub Clean cycle.

WATER PLUS

Use this option to add extra water to the wash cycle for better wash performance and stain treatment of large items.

NOTE:

- If the washing machine reaches its maximum water level, the WATER PLUS button will have no effect.
- The Water Plus option can only be selected or deselected while the cycle is running.
- Once the Water Plus option has been added to a cycle, it is saved as a default option on that cycle until you deselect it.
- To deselect the option, press WATER PLUS after starting the cycle.

Adding the Water Plus Option to a Cycle

1. While the cycle is running, press START/PAUSE to pause the cycle
2. Press WATER PLUS to add Water Plus as a default option for that cycle.
3. Press START/PAUSE to resume the cycle.

SIGNAL

The washing machine plays a melody when the wash cycle has finished. The volume of the melody is adjusted using the SIGNAL button.

Press the SIGNAL button repeatedly to adjust the volume of the signal. When no signal is heard, the signal is off. The volume settings are LOW – HIGH – OFF. The signal volume can be adjusted at any time as long as the washer is turned ON.

CONTROL LOCK

Use this option to disable the controls. This feature can prevent children from changing cycles or operating the machine. Once the CONTROL LOCK is set, it must be deactivated before any controls, except the POWER button, can be used. Once the washer has shut off, the POWER button will allow the machine to be turned ON, but the controls will still be locked. When the controls are locked, CL will display alternately with the

estimated time remaining.

Press and hold the SIGNAL button for 3 seconds to activate or deactivate CONTROL LOCK.

NOTE: Once the controls are locked, they must be manually unlocked to restore operation.

ADD GARMENTS

Laundry may ONLY be added to the load at the proper time in the wash cycle. When the Add Garments light is illuminated, it is safe to pause the cycle and add more items to the load. If garments are added when the Add Garments light is off, the washer will not adjust for these items which could result in poor performance and/or fabric damage.

1. Press the START/PAUSE button to pause the washer.
2. Open the lid after it unlocks.
3. Add your additional items.
4. Close the lid.
5. Press the START/PAUSE button. The cycle will resume after the lid locks.

NOTE:

- The ADD GARMENTS light is an indicator only and is not selected by pressing the SPECIAL USE button.
- If the washer remains idle for 4 minutes after pausing the cycle, the water in the tub will drain.

MAINTENANCE

WARNING

To reduce the risk of fire, electric shock, or injury to persons, read and follow this entire Owner's Manual, including the Important Safety Instructions, before operating this washer.

- **Unplug the washer before cleaning to avoid the risk of electric shock.** Failure to follow this warning can cause serious injury, fire, electric shock, or death.
- **Never use harsh chemicals, abrasive cleaners, or solvents to clean the washer.** They will damage the finish.

REGULAR CLEANING

CLEANING THE EXTERIOR

Proper care of your washer can extend its life. The outside of the machine can be cleaned with warm water and a mild, nonabrasive household detergent. **Lid:** Wash with a damp cloth on the outside and inside, then dry with a soft cloth.

Exterior: Immediately wipe off any spills with a soft, damp cloth. Do not touch the surface or the display with sharp objects.

IMPORTANT: Do not use solvents, cleaning alcohols, or similar products. Never use steel wool or abrasive cleaners because they can damage the surface.

CARE AND CLEANING OF THE INTERIOR

Use a towel or soft cloth to wipe around the washer lid opening and lid glass.

Always remove items from the washer as soon as the cycle is complete. Leaving damp items in the washer can cause wrinkling, color transfer, and odor. Run the Tub Clean cycle once a month, or more often if needed, to remove detergent buildup and other residue.

TUB CLEAN CYCLE

Some environmental and usage conditions can cause a residue to build up in the tub over time and can lead to a mildewy or musty smell. The Tub Clean cycle is specially designed to remove this buildup using bleach or other cleaners designed specifically for cleaning washing machines. Run the Tub Clean cycle once a month, or more often under heavy use conditions or if odor is present

1. Remove any clothing from the tub.
2. Fill the bleach dispenser to the MAX line with liquid chlorine bleach. Do not overfill the bleach dispenser. Overfilling will cause the bleach to dispense immediately.

NOTE: For other tub cleaning products, follow the cleaner manufacturer's instructions and

recommendations. For powdered cleaning products, add the cleaner to the main wash compartment of the dispenser drawer after removing the liquid detergent dispenser insert.

3. Close the lid and press the POWER button to turn the washer ON. Press the TUB CLEAN button to select the Tub Clean cycle then press the START/PAUSE button to begin the cycle. Selecting any other cycle after Tub Clean has been selected will cause the Tub Clean cycle to be cancelled.
4. After the cycle ends, open the lid and allow the tub interior to dry completely.

NOTE:

- Never load laundry while using TUB CLEAN. The laundry may be damaged or contaminated with cleaning products. Make sure to run the Tub Clean cycle ONLY when the tub is empty.
- It is recommended to leave the lid open after finishing the laundry to keep the tub clean.
- It is recommended that Tub Clean should be repeated monthly.

REMOVING MINERAL BUILDUP

If you live in an area with hard water, mineral scale can form on internal components of the washer. Use of a water softener is recommended in areas with hard water.

Use a descaler, to remove visible mineral buildup. After descaling, always run the Tub Clean cycle before washing clothing.

Mineral scale and other spots may be removed from the stainless steel tub using a stainless steel cleaner. Do NOT use steel wool or abrasive cleaners.

LEAVE THE LID OPEN

If the washer will not be used for several days, leave the lid open overnight to allow the tub to dry.

CLEANING THE DISPENSER DRAWER

Detergent and fabric softener may build up in the dispenser drawer. Remove the drawer and inserts and check for build up once or twice a month.

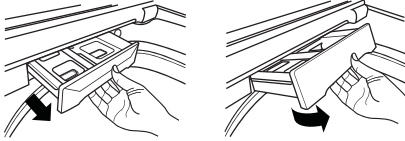

1. Remove the drawer by pulling it straight out until it stops. Lift up on the front of the drawer and pull it completely out.
2. Remove the inserts from the two compartments. Rinse the inserts and the drawer with warm water to remove buildup from laundry products.
3. To clean the drawer opening, use a small, non-metal brush to clean the recess. Remove all residue from the upper and lower parts of the recess.
4. Return the inserts to the proper compartments and replace the drawer. Set the drawer into the opening at an angle as shown above, then lower it and slide it into place.

WARNING

- Do not spray water inside the washing machine. Doing so may cause fire or electric shock.

PROPER USE OF DETERGENT

Using too much detergent is a common cause of laundry problems. Today's detergents are formulated to be effective without visible sudsing. Be sure to carefully read and follow manufacturer's recommendations for how much detergent to use in your wash. You can use less detergent if you have soft water, a smaller load, or a lightly soiled load.

NOTE: Use only low-sudsing, high-efficiency detergent. These detergents can be identified by the HE logo. 

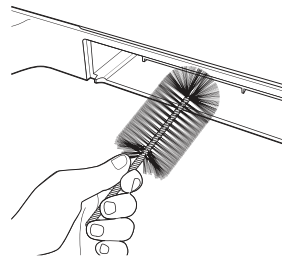
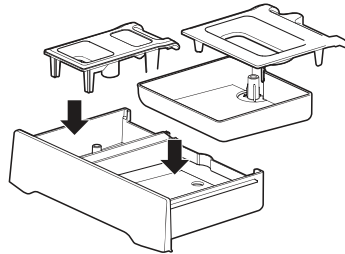
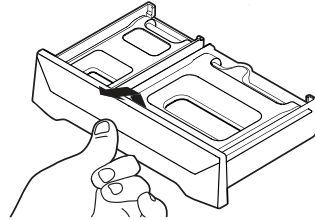
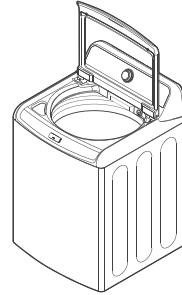

CLEANING THE WATER INLET FILTERS

If the washer does not fill properly, an error message will show on the display. The inlet valve filter screens could be plugged by hard water scale, sediment in the water supply, or other debris.

NOTE: The inlet screens protect the delicate parts of the inlet valve from being damaged by particles that could enter the valves with the water supply. Operating the washer with these filters removed could cause a valve to stick open resulting in flooding and/or property damage.

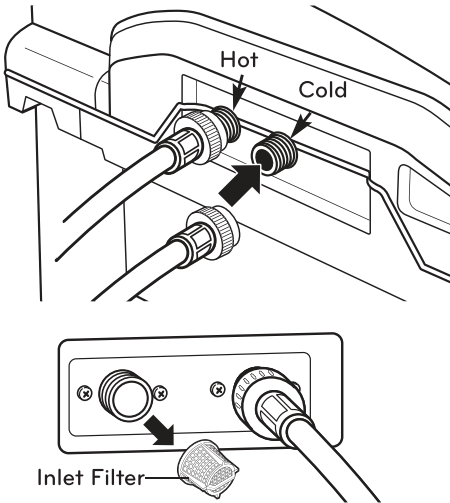

1. Turn OFF both water faucets completely. Unscrew the hot and cold water lines from the back of the washer.

IMPORTANT: Aftermarket hoses are not guaranteed to fit or function correctly. Other hoses may not tighten correctly and could cause leaks. Subsequent damage to product or property will not be covered under the terms of the product warranty.

2. Carefully remove the filters from the water valves and soak them in white vinegar or a lime scale remover, following the manufacturer's instructions. Be careful not to damage the filters while cleaning.
3. Rinse thoroughly before reinstalling. Press the filters back into place.
4. Before reattaching the hoses, flush the hoses and water lines by running several gallons of water into a bucket or drain, preferably with the faucets wide open for maximum flow.

NOTE: *IE* message may blink on the display when the water pressure is weak or an inlet filter is clogged with dirt. Clean the inlet filter.

⚠ WARNING

- Unplug the power cord and turn off the faucets before cleaning. Failure to do so may cause electric shock.
- Do not use the washing machine without the inlet filters. If you use the washing machine without the inlet filters it will cause leaks and product malfunction.
- If you use the washing machine in an area with hard water, the inlet filter may clog due to lime buildup.
- Certain internal parts are intentionally not grounded and may present a risk of electric shock only during servicing. Service personnel-do not contact the following parts while the appliance is energized: pump, motor, noise filter cover, and heater (on applicable models).

STORAGE, MOVING, AND VACATIONS

STORING THE WASHER

If the washer will not be used for an extended period of time and is in an area that could be exposed to freezing temperatures, perform the following steps to protect the washer from damage.

1. Turn OFF the water supply.
2. Disconnect the hoses from the water supply and drain water from the hoses.
3. Plug the power cord into a properly grounded electrical outlet.
4. Add 1 gallon of nontoxic recreational vehicle (RV) antifreeze to the empty tub and close the lid. **Never** use automotive antifreeze.
5. Press the POWER button, then select Spin Only. Press the START/PAUSE button to activate the drain pump. Allow the drain pump to run for one minute, then press the POWER button to shut off the washer. This will expel some of the antifreeze, leaving enough to protect the washer from damage.
6. Unplug the power cord, dry the tub interior with a soft cloth, and close the lid.
7. Remove the inserts from the dispenser. Drain any water in the compartments and let them dry.
8. Store the washer in an upright position.
9. To remove the antifreeze from the washer after storage, run a complete Speed Wash cycle using detergent. Do not add laundry to this cycle.

MOVING

Contact a service technician to remove water from the drain pump and hoses. Reinstall the foam tub block to protect the washer from damage while moving. Do not store the washer where it will be exposed to outdoor weather conditions.

LONG VACATIONS

Be sure the water supply is shut off at the faucets. Follow the instructions in the Storing the Washer section if the washer will be exposed to freezing temperatures.

SMART FUNCTIONS

Application Installation

Search for the LG Smart ThinQ application from the Google Play Store or Apple App Store on a smart phone. Follow instructions to download and install the application.

Product Registration

- 1 Run the LG Smart ThinQ application on a smart phone.
- 2 Create an account and sign in.
- 3 Select **Register**.
- 4 Select **Top Load Washer**.
- 5 Follow the instructions on the smart phone to register the appliance and connect it to a Wi-Fi network.
 - To verify the Wi-Fi connection, check the Wi-Fi icon(📶) on the control panel is lit.

NOTE

- LG Smart ThinQ is not responsible for any network connection problems or any faults, malfunctions, or errors caused by network connection.
- The machine supports 2.4 GHz Wi-Fi networks only.
- If the appliance is having trouble connecting to the Wi-Fi network, it may be too far from the router. Purchase a Wi-Fi repeater (range extender) to improve the Wi-Fi signal strength.
- The Wi-Fi connection may not connect or may be interrupted because of the home network environment.
- The network connection may not work properly depending on the internet service provider.
- The surrounding wireless environment can make the wireless network service run slowly.
- This information is current at the time of publication.
- The application is subject to change for appliance improvement purposes without notice to users.

Using the Wi-Fi Function

Communicate with the appliance from a smart phone using the convenient smart features.

Using the Application

- 1 Select the appliance in the application.
- 2 Select the menu on the upper right side to access settings and features.

Washer Cycle (Remote Start + Download Cycle)

Remote Start

Use a smart phone to control the appliance remotely. Or monitor the cycle operation to see the remaining time left in the cycle.

NOTE

- You must first register the appliance and connect to a gateway in order to use the Remote Start function.

Using Remote Start

- 1 Press and hold the REMOTE START button. The Remote LED on the control panel is illuminated.
- 2 Start a cycle from the application on a smart phone. If the cycle is not started, the machine will wait to start the cycle until it is turned off or the Remote Start mode is disabled.

Download Cycle

Download new and specialized cycles that are not included in the standard cycles on the appliance. Appliances that have been successfully registered can download a variety of specialty cycles specific to the appliance. Only one cycle can be stored on the appliance at a time. Once Download Cycle is completed in the washer, the product keeps the downloaded cycle until a new cycle is downloaded.

NOTE

- You must first register the appliance and connect to a gateway in order to use the Download Cycle function.

Push Alerts (Smart Message)

When the cycle is complete or the appliance has problems, you have the option of receiving push notifications on a smart phone.

NOTE

- You must first register the appliance and connect to a gateway in order to use the Push Alerts function.

Smart Diagnosis™

This function provides useful information for diagnosing and solving issues with the appliance based on the pattern of use.

NOTE

- You must first register the appliance and connect to a gateway in order to use the Smart Diagnosis function.

Tub Clean Coach

This function shows how many cycles remain before it is time to run the Tub Clean cycle.

NOTE

- You must first register the appliance and connect to a gateway in order to use the Tub Clean Coach function.

Energy Monitoring

The washer energy usage is affected by the cycle and options so you may see some changes in energy usage from one cycle to another.

NOTE

- You must first register the appliance and connect to a gateway in order to use the Energy Monitoring function.

Open Source Software Notice Information

To obtain the source code contained in this product and developed under GPL, LGPL, MPL and other open-source licenses, visit <http://opensource.lge.com>

In addition to the source code, all referred license terms, warranty disclaimers and copyright notices are available for download.

LG Electronics will also provide open source code on CD-ROM for a charge covering the cost of performing such distribution (such as the cost of media, shipping, and handling) upon email request to opensource@lge.com. This offer is valid for three (3) years from the date on which you purchased the product.

Wireless LAN Module Specifications	
Model	LCW-004
Frequency Range	2412 to 2462 MHz
Output Power (max.)	IEEE 802.11 b : 22.44 dBm IEEE 802.11 g : 24.68 dBm IEEE 802.11 n : 24.11 dBm

FCC Notice (For transmitter module contained in this product)

This equipment has been tested and found to comply with the limits for a Class B digital device, pursuant to Part 15 of the FCC Rules. These limits are designed to provide reasonable protection against harmful interference in a residential installation. This equipment generates, uses, and can radiate radio frequency energy and, if not installed and used in accordance with the instructions, may cause harmful interference to radio communications. However, there is no guarantee that interference will not occur in a particular installation. If this equipment does cause harmful interference to radio or television reception, which can be determined by turning the equipment off and on, the user is encouraged to try to correct the interference by one or more of the following measures:

- Reorient or relocate the receiving antenna.
- Increase the separation between the equipment and the receiver.
- Connect the equipment to an outlet on a circuit different from that to which the receiver is connected.
- Consult the dealer or an experienced radio/TV technician for help.

This device complies with part 15 of the FCC Rules. Operation is subject to the following two conditions:

- 1) this device may not cause harmful interference and
- 2) this device must accept any interference received, including interference that may cause undesired operation of the device.

Any changes or modifications in construction of this device which are not expressly approved by the party responsible for compliance could void the user's authority to operate the equipment.

FCC RF Radiation Exposure Statement

This equipment complies with FCC radiation exposure limits set forth for an uncontrolled environment. This transmitter must not be co-located or operating in conjunction with any other antenna or transmitter.

This equipment should be installed and operated with a minimum distance of 20 cm (7.8 inches) between the antenna and your body. Users must follow the specific operating instructions for satisfying RF exposure compliance.

Industry Canada Statement (For transmitter module contained in this product)

This device complies with Industry Canada's licence-exempt RSSs. Operation is subject to the following two conditions:

- (1) This device may not cause interference; and
- (2) This device must accept any interference, including interference that may cause undesired operation of the device.

IC Radiation Exposure Statement

This equipment complies with IC radiation exposure limits set forth for an uncontrolled environment. This equipment should be installed and operated with a minimum distance of 20 cm (7.8 inches) between the antenna and your body.

NOTE

- THE MANUFACTURER IS NOT RESPONSIBLE FOR ANY RADIO OR TV INTERFERENCE CAUSED BY UNAUTHORIZED MODIFICATIONS TO THIS EQUIPMENT. SUCH MODIFICATIONS COULD VOID THE USER'S AUTHORITY TO OPERATE THE EQUIPMENT.

SPECIFICATIONS

Model WT7200C*	
Description	Top-Loading Washer
Electrical requirements	120 VAC @ 60 Hz.
Max. water pressure	20-120PSI (138~827kPa)
Dimensions	27" (W) X 28 3/8" (D) X 44 1/2" (H), 57 1/4" (H with lid open) 68.6cm(W) X 72.1cm(D) X 113cm(H), 145.3cm (H with lid open)
Net weight	146.9 lbs (66.5kg)
Max. spin speed	950RPM (±50 RPM)

SMART DIAGNOSIS™ SYSTEM

Should you experience any problems with your washing machine, it has the capability of transmitting data via your telephone to the Smart Diagnosis Team. This gives you the capability of speaking directly to our specially trained technicians. The technician records the data transmitted from your machine and uses it to analyze the issue, providing a fast and effective diagnosis.

If you experience problems with your washer, call 1-800-243-0000 (1-888-542-2623 in Canada). Only use the Smart Diagnosis System feature when instructed to do so by the Smart Diagnosis Team. The transmission sounds that you will hear are normal and sound similar to a melody.

Smart Diagnosis cannot be activated unless your washing machine can be turned on by pressing the POWER button. If your washing machine is unable to turn on, then troubleshooting must be done without using Smart Diagnosis.

USING THE SMART DIAGNOSIS™ SYSTEM

Follow the technician's instructions and perform the following steps when requested.

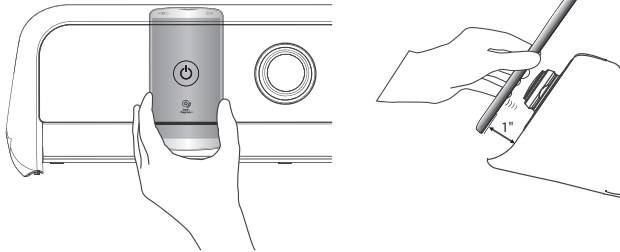

HOLD the mouthpiece of your phone over the power button, when instructed to do so by the call center, no more than one inch from (but not touching) the machine.

NOTE: Do not press any other buttons or turn the cycle selector knob.

PUSH and hold the Temp. button while continuing to hold your phone to the POWER button.

LISTEN for three beeps. After you hear the three beeps, release the Temp. button. Keep the phone in place until the tone transmission has finished. The display will count down the time. Once the countdown is over and the tones have stopped, resume your conversation with the technician, who will then be able to assist you in using the information transmitted for analysis.

Smart Diagnosis is a troubleshooting feature designed to assist, not replace, the traditional method of troubleshooting through service calls. The effectiveness of this feature depends upon various factors, including, but not limited to, the reception of the cellular phone being used for transmission, any external noise that may be present during the transmission, and the acoustics of the room where the machine is located. Accordingly, LG does not guarantee that Smart Diagnosis would accurately troubleshoot any given issue.

TROUBLESHOOTING

NORMAL SOUNDS YOU MAY HEAR

The following sounds may be heard while the washer is operating. They are normal.

CLICKING:

Lid lock relay when the lid locks and unlocks.

SPRAYING OR HISSING:

Water spraying or circulating during the cycle.

HUMMING OR GURGLING:

Drain pump is pumping water from the washer at times during a cycle.

WATER SLOSHING SOUND:

A liquid in the balance ring around the wash basket helps the basket spin smoothly.

SOUND OF WATER BEING ADDED AFTER THE WASHER HAS ALREADY BEEN IN OPERATION

- The washer adapts to the load size and type to add more water to the cycle as needed.
- The wash load may be unbalanced. If the washer senses that the load is unbalanced, it will stop and refill to redistribute the load.
- The washer may be diluting laundry additives to add to the wash load.

BEFORE CALLING FOR SERVICE

Your washing machine is equipped with an automatic error-monitoring system to detect and diagnose problems at an early stage. If your washer does not function properly or does not function at all, check the following before you call for service:

Problem	Possible Cause	Solutions
Rattling and clanking noise	Foreign objects, such as keys, coins, or safety pins may be in tub.	Stop washer, check tub for foreign objects. If noise continues after washer is restarted, call for service.
Thumping sound	Heavy wash loads may produce a thumping sound. Wash load may be out of balance.	This is normal. If sound continues, washer is probably out of balance. Stop and redistribute wash load. Pause the cycle and redistribute the load after the lid unlocks.
Vibrating noise	Packaging materials were not removed. Wash load may be unevenly distributed in the tub. Not all leveling feet are resting firmly and evenly on the floor. Floor not rigid enough.	See the Unpacking and Removing Shipping Material section in the installation requirements section. Pause the cycle and redistribute the load after the lid unlocks. See Leveling the Washer in the Installation Instructions section. Make sure that the floor is solid and does not flex. See Flooring in the Installation Requirements section.
Water leaking	Inlet hose connection is loose at faucet or washer. House drain pipes are clogged. Drain hose has come out of drain or is not inserted far enough. A large item such as a pillow or blanket is above the top of the tub.	Check hoses for leaks, cracks and splits. Check and tighten hose connections. The washer pumps out water very rapidly. Check for water backing up out of the drain pipe during drain. If water is seen coming out of the drain, check for proper drain hose installation and check for restrictions in the drain. Contact a plumber to repair drain pipe. Tie drain hose to inlet hose or standpipe to prevent it from coming out during drain. For smaller drain pipes, insert the drain hose into the pipe as far as the drain hose flange. For larger drain pipes, insert the drain hose into the pipe 1-2 inches past the flange. Use the BULKY/BEDDING cycle for large or bulky items. Use extra care and never wash more than half a load of items that float, such as pillows. Stop the washer and check the load. Make sure the load does not crest above the top edge of the tub.

BEFORE CALLING FOR SERVICE (continued)

Problem	Possible Cause	Solutions
Wrinkling	Washer not unloaded promptly. Washer overloaded. Hot and cold water inlet hoses are reversed.	Always remove items from the washer as soon as the cycle is complete. The washer can be fully loaded, but the tub should not be tightly packed with items. The lid of the washer should close easily. Hot water rinse can set wrinkles in garments. Check the inlet hose connections.
Excessive sudsing	Too much detergent or incorrect detergent.	HE detergents are formulated specifically for High-Efficiency washers and contain suds-reducing agents. Only use detergent with the High-Efficiency (HE) logo. For detergent quantities refer to the How to Use section.
Staining	Bleach or softener dispensed too soon. Bleach or softener was added directly to the wash load in the tub. Washer was not unloaded promptly. Clothes were not properly sorted.	Dispenser compartment is overfilled causing bleach or softener to dispense immediately. ALWAYS measure bleach to prevent overfilling - one cup maximum. Dispenser drawer closed too quickly causing softener to dispense immediately. Always use the dispensers to ensure that laundry products are properly dispensed at the right time in the cycle. Always remove items from the washer as soon as possible after the cycle is complete. Always wash dark colors separately from light colors and whites to prevent discoloration. Never wash heavily soiled items washed with lightly soiled items.
Washer will not turn ON	Power cord is not properly plugged in. House fuse is blown, circuit breaker has tripped, or power outage has occurred.	Make sure that the plug is plugged securely into a grounded, 3-prong, 120-VAC, 60-Hz outlet. Reset circuit breaker or replace fuse. Do not increase fuse capacity. If the problem is a circuit overload, have it corrected by a qualified electrician.
Wash cycle time is longer than usual	The washer automatically adjusts the wash time for the amount of laundry, water pressure and other operating conditions.	This is normal. The washer adjusts cycle time automatically to provide optimal results for the selected cycle. The time remaining shown in the display is only an estimate. Actual time may vary.
Musty or mildewy odor in washer	Incorrect or too much detergent has been used. Inside of tub was not cleaned properly.	Use only High-Efficiency (HE) detergent in accordance with the manufacturer's instructions. Run the Tub clean cycle regularly.
Water leaks	Oversudsing of detergent.	Oversudsing may create leaks, and may be caused by the type and amount of detergent used. High-Efficiency detergent is the only detergent recommended. Make sure that detergent and any additives are put into the correct dispenser compartments. The normal amount of detergent to use is 1/4 to 1/2 of the maximum amount recommended by the detergent manufacturer. Always reduce the amount of detergent if the load is small or lightly soiled, or if your water is very soft. Never use more than the maximum amount recommended by the detergent manufacturer.



BEFORE CALLING FOR SERVICE (continued)

Problem	Possible Cause	Solutions
Washer will not operate	<p>Control panel has powered off due to inactivity. Washer is unplugged.</p> <p>Water supply is turned off. Controls are not set properly.</p> <p>Lid is open</p> <p>Circuit breaker/fuse is tripped/ blown.</p> <p>Control needs to be reset.</p> <p>START/PAUSE was not pressed after a cycle was set.</p> <p>Extremely low water pressure.</p> <p>Washer is too cold.</p>	<p>This is normal. Press the POWER button to turn the washer on. Make sure cord is plugged securely into a working outlet.</p> <p>Turn both hot and cold faucets fully on. Make sure the cycle was set correctly, close the lid and press the START/PAUSE button.</p> <p>The washer will not operate if the lid is open. Close the lid and make sure that nothing is caught under the lid preventing it from closing completely.</p> <p>Check house circuit breakers/fuses. Replace fuses or reset breaker. The washer should be on a dedicated branch circuit. The washer will resume the cycle where it stopped once power is restored.</p> <p>Press the POWER button, then re-select the desired cycle and press the START/PAUSE button.</p> <p>Press the POWER button then re-select the desired cycle and press the START/PAUSE button. The washer will shut off if the START/PAUSE button is not pressed within 60 minutes.</p> <p>Check another faucet in the house to make sure that household water pressure is adequate.</p> <p>If the washer has been exposed to temperatures below freezing for an extended period of time, allow it to warm up before pressing the POWER button. Otherwise, the display will not come on.</p>
Washer not filling properly	<p>Filter clogged.</p> <p>Inlet hoses may be kinked. Energy efficiency.</p> <p>Insufficient water supply.</p> <p>The washer lid is open.</p> <p>Hot and cold inlet hoses are reversed.</p> <p>Water level is too low.</p>	<p>Make sure the inlet filters on the fill valves are not clogged. Refer to the filter cleaning instructions. Check that inlet hoses are not kinked or clogged.</p> <p>This is a High Efficiency (HE) washer. As a result, the water level settings for this washer may be different than for conventional washers.</p> <p>Make sure that both hot and cold water faucets are turned on all the way.</p> <p>The washer will not operate if the lid is open. Close the lid and make sure that nothing is caught under the lid preventing it from closing completely.</p> <p>Check inlet hose connections. Make sure the hot water supply is connected to the hot inlet valve, and the cold water supply is connected to the cold inlet valve.</p> <p>This is a high efficiency washer. The water will not normally cover the clothes. The fill level is optimized for the wash motion to achieve the best wash performance.</p>



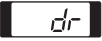
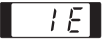

BEFORE CALLING FOR SERVICE (continued)

Problem	Possible Cause	Solutions
Washer will not drain water	Kinked drain hose. Drain located higher than 96 in. above the floor.	Ensure that the drain hose is not kinked. Make sure that the drain hose is no higher than 8 ft. above the bottom of the washer and is no more than 5 ft. away from the washer.
Poor stain removal	Proper options not selected. Previously set stains.	Heavier soils and tougher stains may require extra cleaning power. Select the Soak or Stain Care feature to boost the cleaning power of the selected cycle. Articles that have previously been washed may have stains that have been set. These stains may be difficult to remove and may require hand washing or pre-treating to aid in stain removal.
Bleach does not dispense	Bleach dispenser cover is not properly installed. Bleach dispenser is dirty or clogged.	Make sure that the bleach cover is properly installed and snapped into place before the beginning of the cycle. Lift out the bleach dispenser cover and clean out the reservoir. Lint and other foreign debris that collects in the inside the dispenser may prevent proper dispensing of the bleach.
Premature dispensing of bleach	Bleach dispenser filled for future load. Overfilling the bleach dispenser.	You cannot store bleach in the dispenser for future use. The bleach will be dispensed every load. Overfilling the bleach dispenser will cause the bleach to dispense immediately, which will damage items in the tub. ALWAYS measure bleach, but never fill above the MAX line on the dispenser. One cup of bleach is normal, but never add more than one cup.
Incomplete or no dispensing of detergent	Detergent compartments clogged from incorrect filling. Too much detergent used. Insufficient water supply. Normal residue.	Make sure that detergent and additives are put into the correct dispenser compartments. If liquid detergent is used, make sure that the liquid detergent cup and insert are in the detergent compartment. If powdered detergent is used, make sure that the liquid detergent cup and insert are not used. For all detergent types, always make sure that the dispenser drawer is fully closed before the start of the cycle. Make sure that the suggested amount of detergent is used per the manufacturer's recommendations. You may also dilute the detergent with water to the maximum fill line on the compartment to avoid clogging. Use only HE (High-Efficiency) detergent. NOTE: Always use as little detergent as possible. High-Efficiency washers need very little detergent to achieve optimum results. Using too much detergent will cause poor wash and rinse performance and may contribute to odors in washer. Make sure that both hot and cold water faucets are turned on all the way. It is normal for a small amount of detergent to remain in the dispenser. If this residue builds up it can interfere with normal dispensing of products. Refer to the cleaning instructions.
Water leaks every load	Hoses not installed correctly.	Check all fill and drain hose connections to ensure that they are tight and secure.

ERROR CODES

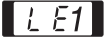
Problem	Possible Cause	Solutions
The display shows: 	The lid is not closed properly.	Make sure that the lid is closed properly and press the START/PAUSE button. After starting a cycle, it may take a few moments before the tub begins to turn or spin. The washer will not spin unless the lid is locked. If the lid is closed and the lid lock error message is displayed, call for service.
The display shows: 	Lid lock switch error.	Make sure that the lid is closed properly and press the START/PAUSE button. The washer will not operate unless the lid is locked. Make sure that nothing is caught under the lid, including shipping material or clothing. Make sure that the latch mechanism is fully retracted. If the lid is closed and the lid lock error message is displayed, call for service.
The display shows: 	Special Drain Feature.	If the washer is paused during a cycle for more than 4 minutes, the cycle will be cancelled and any water remaining in the tub will be drained. This code is not an error code, but is the function display for notification only.
Washer fills with water slowly or not at all, or the display shows: 	Water supply faucets are not fully open. Water line hoses are kinked, pinched, or crushed. Water inlet filters are clogged. Water supply pressure to faucet or house is too low. Water supply connected with leak-limiting hoses.	Make sure that the water faucets are fully open. Make sure that the hoses are not kinked or pinched. Be careful when moving the washer during cleaning and maintenance. Clean the inlet filters. See Maintenance in the Care and Cleaning section. Check another faucet in the house to make sure that household water pressure is adequate and flow is not restricted. Disconnect the inlet hose from the washer and run a few gallons of water through the hose to flush the water supply lines. If flow is too low, contact a plumber to have the water lines repaired. Hoses designed to limit leaks can trip falsely and prevent the washer from filling. The use of leak limiting hoses is not recommended.
Washer will not turn on	Power cord is not properly plugged in. House fuse is blown, circuit breaker has tripped, or power outage has occurred.	Make sure that the plug is plugged securely into a grounded, 3-prong, 120-VAC, 60-Hz. outlet. Reset circuit breaker or replace fuse. Do not increase fuse capacity. If the problem is a circuit overload, have it corrected by a qualified electrician.

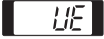
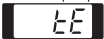
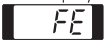
ERROR CODES (continued)

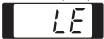
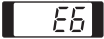
Problem	Possible Cause	Solutions
The display shows: 	Foreign objects, such as coins, pins, clips, etc., caught between the wash plate and the inner basket.	Turn off the washer and then press the Power button. Press the spin speed button without selecting a cycle to drain and spin the load. When the spin is complete, remove the clothes and then find and remove any objects caught in the wash plate. Always check pockets, etc., before washing to prevent error codes or damage to the washer or clothing.
Water in the washer drains slowly or not at all, or the display shows: 	Drain hose is kinked, pinched, or clogged Drain discharge is more than 96 inches above bottom of washer.	Make sure the drain hose is free of clogs, kinks, etc., and is not pinched behind or under the washer. Adjust or repair drain. Maximum drain height is 96 inches (8 ft.)
The display shows: 	The washer has detected an out of balance load.	If the washer detects a load that is too far out of balance to spin, it will display this code while it is attempting to rebalance the load. The washer will add water and try to redistribute the load automatically. As a result, the cycle will take longer than initially estimated. This display is for your information only, and no action is required.
The display shows: 	If the UE rebalancing operation (see above) is not successful, this error will be displayed. The load is too small. Heavy articles are mixed with lighter items. The load is out of balance.	The automatic attempt to rebalance the load was not successful. The cycle has been paused to allow the load to be manually adjusted. Small loads may need additional items to be added to allow the washer to balance the loads. The load may have heavy items loaded with lighter items. Always try to wash articles of somewhat similar weight to allow the washer to evenly distribute the weight of the load for spinning. Manually redistribute the load if articles have become tangled preventing the automatic distribution from working properly.
The display shows: 	Control error.	Unplug the washer and wait 60 seconds. Reconnect power and try again. If the error reappears, call for service.
The display shows : 	Water level is too high due to a faulty water valve.	Close the water faucets, unplug the washer, and call for service.
The display shows: 	The water level sensor is not working correctly.	Close the water faucets, unplug the washer, and call for service.
The display shows: 	A motor error has occurred.	Allow the washer to stand for 30 minutes and then restart the cycle. If the LE error code persists, call for service.
The display shows: 	Clutch error.	Mechanical failure. Unplug the washer and call for service.

LIMITED WARRANTY (USA)

ARBITRATION NOTICE: THIS LIMITED WARRANTY CONTAINS AN ARBITRATION PROVISION THAT REQUIRES YOU AND LG TO RESOLVE DISPUTES BY BINDING ARBITRATION INSTEAD OF IN COURT, UNLESS YOU CHOOSE TO OPT OUT. IN ARBITRATION, CLASS ACTIONS AND JURY TRIALS ARE NOT PERMITTED. PLEASE SEE THE SECTION TITLED "PROCEDURE FOR RESOLVING DISPUTES" BELOW.

WARRANTY:

LG Electronics U.S.A., Inc. ("LG") warrants your LG Washing Machine ("product") against defect in materials or workmanship under normal household use, during the warranty period set forth below. LG will, at its option, repair or replace the product. This limited warranty is valid only to the original retail purchaser of the product, is not assignable or transferrable to any subsequent purchaser or user, and applies only when the product is purchased through an LG authorized dealer or distributor and used within the United States ("U.S.") including U.S. Territories.

Note: Replacement products and repair parts may be new or factory-remanufactured and are warranted for the remaining portion of the original unit's warranty period or ninety (90) days, whichever is longer. Please retain dated receipt or delivery ticket as evidence of the Date of Purchase for proof of warranty (you may be required to submit a copy to LG or authorized representative).

WARRANTY PERIOD:

Period	One (1) year from date of original retail purchase:	Ten (10) years from date of original retail purchase:	Lifetime from date of original retail purchase:
Scope of Warranty	Any internal /functional Parts & Labor	Drum Motor (Stator, Rotor, and Hall Sensor)	Stainless Steel Drum
Remark	LG will provide parts & labor to repair or replace defective parts.	Parts only. Customer will be responsible for any labor or in-home service to replace defective parts.	

HOW SERVICE IS HANDLED: In-Home Service

In-home service will be provided, as available, during the warranty period subject to servicer availability within the U.S. To receive in-home service, the product must be unobstructed and accessible to service personnel. If the in-home service repair cannot be completed, it may be necessary to remove, repair and return the product. If in-home service is unavailable, LG may elect, at its option, to provide for transportation of the product to and from an LG authorized service center.

THIS LIMITED WARRANTY DOES NOT COVER:

1. Service trips to deliver, pick up, or install the product or for instruction on product use.
2. Replacing house fuses or resetting of circuit breakers, correction of house wiring or plumbing, or correction of product installation.
3. Damage or failure caused by leaky/ broken/ frozen water pipes, restricted drain lines, inadequate or interrupted water supply or inadequate supply of air.
4. Damage or failure caused by accidents, pests and vermin, lightning, wind, fire, floods or acts of God.
5. Damage or failure resulting from misuse, abuse, improper installation, repair or maintenance. Improper repair includes use of parts not approved or specified by LG.
6. Damage or failure caused by unauthorized modification or alteration to the product.
7. Damage or failure caused by incorrect electrical current, voltage, or plumbing codes.
8. Cosmetic damage, including scratches, dents, chips or other damage to the finish of the product, unless such damage results from defects in materials or workmanship and is reported to LG within seven (7) calendar days from the date of delivery.
9. Damage or missing items to any display, open box, discounted, or refurbished product.
10. Product where the original factory serial numbers have been removed, defaced or changed in any way.
11. Repairs when product is used in other than normal and usual household use (e.g. rental, commercial use, offices, or recreational facilities) or contrary to the instructions outlined in the owner's manual.
12. The removal and reinstallation of the Product if it is installed in an inaccessible location.

THIS WARRANTY IS IN LIEU OF ANY OTHER WARRANTY, EXPRESS OR IMPLIED, INCLUDING AND WITHOUT LIMITATION TO, ANY WARRANTY OF MERCHANTABILITY OR FITNESS FOR A PARTICULAR PURPOSE. TO THE EXTENT ANY IMPLIED WARRANTY IS REQUIRED BY LAW, THIS WARRANTY IS LIMITED IN DURATION TO THE TERM PERIOD EXPRESSED ABOVE. REPAIR OR REPLACEMENT AS PROVIDED UNDER THIS WARRANTY IS THE EXCLUSIVE REMEDY FOR THE CUSTOMER. NEITHER THE MANUFACTURER NOR ITS U.S. DISTRIBUTOR SHALL BE LIABLE FOR ANY INCIDENTAL, CONSEQUENTIAL, INDIRECT, SPECIAL, OR PUNITIVE DAMAGES OF ANY NATURE, INCLUDING AND WITHOUT LIMITATION TO, LOST REVENUES OR PROFITS, OR ANY OTHER DAMAGE, WHETHER BASED IN CONTRACT, TORT, OR OTHERWISE.

SOME STATES DO NOT ALLOW THE EXCLUSION OR LIMITATION OF INCIDENTAL OR CONSEQUENTIAL DAMAGES OR LIMITATIONS ON HOW LONG AN IMPLIED WARRANTY LASTS, SO THE ABOVE EXCLUSION OR LIMITATION MAY NOT APPLY TO YOU. THIS WARRANTY GIVES YOU SPECIFIC LEGAL RIGHTS AND YOU MAY ALSO HAVE OTHER RIGHTS THAT VARY FROM STATE TO STATE.

HOW TO OBTAIN WARRANTY SERVICE & ADDITIONAL INFORMATION:

Call 1-800-243-0000 or visit our website at www.lg.com.
 Mail to: LG Customer Information Center (ATTN: CIC)
 201 James Record Road, Huntsville, AL 35824

Write your warranty information below:

Product Registration Information:
 Model:
 Serial Number:
 Date of Purchase:

PROCEDURE FOR RESOLVING DISPUTES:

ALL DISPUTES BETWEEN YOU AND LG ARISING OUT OF OR RELATING IN ANY WAY TO THIS LIMITED WARRANTY OR THE PRODUCT SHALL BE RESOLVED EXCLUSIVELY THROUGH BINDING ARBITRATION, AND NOT IN A COURT OF GENERAL JURISDICTION. BINDING ARBITRATION MEANS THAT YOU AND LG ARE EACH WAIVING THE RIGHT TO A JURY TRIAL AND TO BRING OR PARTICIPATE IN A CLASS ACTION.

Definitions. For the purposes of this section, references to “LG” mean LG Electronics U.S.A., Inc., its parents, subsidiaries and affiliates, and each of their officers, directors, employees, agents, beneficiaries, predecessors in interest, successors, assigns and suppliers; references to “dispute” or “claim” shall include any dispute, claim or controversy of any kind whatsoever (whether based in contract, tort, statute, regulation, ordinance, fraud, misrepresentation or any other legal or equitable theory) arising out of or relating in any way to the sale, condition or performance of the product or this Limited Warranty.

Notice of Dispute. In the event you intend to commence an arbitration proceeding, you must first notify LG in writing at least 30 days in advance of initiating the arbitration by sending a letter to LG at LG Electronics, USA, Inc. Attn: Legal Department- Arbitration 1000 Sylvan Ave, Englewood Cliffs 07632. You and LG agree to engage in good faith discussions in an attempt to amicably resolve your claim. The notice must provide your name, address, and telephone number; identify the product that is the subject of the claim; and describe the nature of the claim and the relief being sought. If you and LG are unable to resolve the dispute within 30 days, either party may proceed to file a claim for arbitration.

Agreement to Binding Arbitration and Class Action Waiver. Upon failure to resolve the dispute during the 30 day period after sending written notice to LG, you and LG agree to resolve any claims between us only by binding arbitration on an individual basis, unless you opt out as provided below. Any dispute between you and LG shall not be combined or consolidated with a dispute involving any other person’s or entity’s product or claim. More specifically, without limitation of the foregoing, any dispute between you and LG shall not under any circumstances proceed as part of a class or representative action. Instead of arbitration, either party may bring an individual action in small claims court, but that small claims court action may not be brought on a class or representative basis.

Arbitration Rules and Procedures. To begin arbitration of a claim, either you or LG must make a written demand for arbitration. The arbitration will be administered by the American Arbitration Association (“AAA”) and will be conducted before a single arbitrator under the AAA’s Consumer Arbitration Rules that are in effect at the time the arbitration is initiated (referred to as the “AAA Rules”) and under the procedures set forth in this section. The AAA Rules are available online at www.adr.org/consumer. Send a copy of your written demand for arbitration, as well as a copy of this provision, to the AAA in the manner described in the AAA Rules. You must also send a copy of your written demand to LG at LG Electronics, USA, Inc. Attn: Legal Department- Arbitration 1000 Sylvan Avenue Englewood Cliffs, NJ 07632. If there is a conflict between the AAA Rules and the rules set forth in this section, the rules set forth in this section will govern. This arbitration provision is governed by the Federal Arbitration Act. Judgment may be entered on the arbitrator’s award in any court of competent jurisdiction. All issues are for the arbitrator to decide, except that issues relating to the scope and enforceability of the arbitration provision and to the arbitrability of the dispute are for the court to decide. The arbitrator is bound by the terms of this provision.

Governing Law. The law of the state of your residence shall govern this Limited Warranty and any disputes between us except to the extent that such law is preempted by or inconsistent with applicable federal law.

Fees/Costs. You do not need to pay any fee to begin an arbitration. Upon receipt of your written demand for arbitration, LG will promptly pay all arbitration filing fees to the AAA unless you seek more than \$25,000 in damages, in which case the payment of these fees will be governed by the AAA Rules. Except as otherwise provided for herein, LG will pay all AAA filing, administration and arbitrator fees for any arbitration initiated in accordance with the AAA Rules and this arbitration provision. If you prevail in the arbitration, LG will pay your attorneys’ fees and expenses as long as they are reasonable, by considering factors including, but not limited to, the purchase amount and claim amount. Notwithstanding the foregoing, if applicable law allows for an award of reasonable attorneys’ fees and expenses, an arbitrator can award them to the same extent that a court would. If the arbitrator finds either the substance of your claim or the relief sought in the demand is frivolous or brought for an improper purpose (as measured by the standards set forth in Federal Rule of Civil Procedure 11(b)), then the payment of all arbitration fees will be governed by the AAA Rules. In such a situation, you agree to reimburse LG for all monies previously disbursed by it that are otherwise your obligation to pay under the AAA Rules. Except as otherwise provided for, LG waives any rights it may have to seek attorneys’ fees and expenses from you if LG prevails in the arbitration.

Hearings and Location. If your claim is for \$25,000 or less, you may choose to have the arbitration conducted solely on the basis of (1) documents submitted to the arbitrator, (2) through a telephonic hearing, or (3) by an in-person hearing as established by the AAA Rules. If your claim exceeds \$25,000, the right to a hearing will be determined by the AAA Rules. Any in-person arbitration hearings will be held at a location within the federal judicial district in which you reside unless we both agree to another location or we agree to a telephonic arbitration.

Opt Out. You may opt out of this dispute resolution procedure. If you opt out, neither you nor LG can require the other to participate in an arbitration proceeding. To opt out, you must send notice to LG no later than 30 calendar days from the date of the first consumer purchaser’s purchase of the product by either: (i) sending an e-mail to optout@lge.com, with the subject line: “Arbitration Opt Out” or (ii) calling 1-800-980-2973. You must include in the opt out e-mail or provide by telephone: (a) your name and address; (b) the date on which the product was purchased; (c) the product model name or model number; and (d) the serial number (the serial number can be found (i) on the product; or (ii) online by accessing <https://www.lg.com/us/support/repair-service/schedule-repair-continued> and clicking on “Find My Model & Serial Number”).

You may only opt out of the dispute resolution procedure in the manner described above (that is, by e-mail or telephone); no other form of notice will be effective to opt out of this dispute resolution procedure. Opting out of this dispute resolution procedure will not affect the coverage of the Limited Warranty in any way, and you will continue to enjoy the full benefits of the Limited Warranty. If you keep this product and do not opt out, then you accept all terms and conditions of the arbitration provision described above.

LIMITED WARRANTY (CANADA)

ARBITRATION NOTICE: THIS LIMITED WARRANTY CONTAINS AN ARBITRATION PROVISION THAT REQUIRES YOU AND LG TO RESOLVE DISPUTES BY BINDING ARBITRATION INSTEAD OF IN COURT, UNLESS THE LAWS OF YOUR PROVINCE OR TERRITORY DO NOT PERMIT THAT, OR, IN OTHER JURISDICTIONS, IF YOU CHOOSE TO OPT OUT. IN ARBITRATION, CLASS ACTIONS AND JURY TRIALS ARE NOT PERMITTED. PLEASE SEE THE SECTION TITLED "PROCEDURE FOR RESOLVING DISPUTES" BELOW.

WARRANTY:

Should your LG Washer ("Product") fail due to a defect in material or workmanship under normal home use during the warranty period set forth below, LG Canada will at its option repair or the Product upon receipt of proof of original retail purchase. This warranty is valid only to the original retail purchaser of the product and applies only to a Product distributed in Canada by LG Canada or an authorized Canadian distributor thereof. The warranty only applies to Products located and used within Canada. Coverage for "in Home" repairs, for products in-warranty, will be provided if the Product is within a 150 km radius from the nearest authorized service center (ASC), as determined by LG Canada. If your Product is located outside a 150 km radius from a ASC, as determined by LG Canada, it will be your responsibility to bring the Product, at your sole expense, to the ASC for in-warranty repair.

WARRANTY PERIOD : (Note : If the original date of purchase can not be verified, the warranty will begin sixty(60) days from the date of manufacture).			
Period	One (1) year from the date of original retail purchase	Ten (10) years from the date of original retail purchase	Five (5) years from the date of original retail purchase
Scope of Warranty	Parts and Labor (internal/functional parts only)	DD Motor (Stator, Rotor, Hall Sensor)	Stainless Steel Drum
Remark	LG will provide parts & labor to repair or replace defective parts.	Extended Component Warranty (Parts Only) (Consumer will be charged for Labor after one (1) year from the date of purchase)	

- ▶ Replacement products and parts are warranted for the remaining portion of the original warranty period or ninety (90) days, whichever is greater.
- ▶ Replacement products and parts may be new or remanufactured.
- ▶ Proof of original retail purchase specifying the Product model and date of purchase is required to obtain warranty service under this Limited Warranty.

LG Canada's sole liability is limited to the warranty set out above. Except as expressly provided above, LG Canada makes no and hereby disclaims all other warranties and conditions respecting the product, whether express or implied, including, but not limited to, any implied warranty or condition of merchantability or fitness for a particular purpose, and no representations shall be binding on LG Canada. LG Canada does not authorize any person to create or assume for it any other warranty obligation or liability in connection with the product. To the extent that any warranty or condition is implied by law, it is limited to the express warranty period above. LG Canada, the manufacturer or distributor, shall not be liable for any incidental, consequential, special, direct or indirect damages, loss of goodwill, lost profits, punitive or exemplary damages or any other damage, whether arising directly or indirectly from any contractual breach, fundamental or otherwise, or from any acts or omissions, tort, or otherwise.

This warranty gives you specific legal rights. You may have other rights which may vary from province to province depending on applicable provincial laws. Any term of this warranty that negates or varies any implied condition or warranty under provincial law is severable where it conflicts with provincial law without affecting the remainder of this warranty's terms.

This limited warranty does not cover:

1. Service trips to deliver, pick up, or install the product; instructing a customer on operation of the product; repair or replacement of fuses or correction of wiring, or correction of unauthorized repairs/installation.
2. Failure of the product to perform during power failures and interruptions or inadequate electrical service.
3. Damage caused by leaky or broken water pipes, frozen water pipes, restricted drain lines, inadequate or interrupted water supply or inadequate supply of air.
4. Damage resulting from operating the Product in a corrosive atmosphere or contrary to the instructions outlined in the Product owner's manual.
5. Damage to the Product caused by accidents, pests and vermin, lightning, wind, fire, floods, or acts of God.
6. Damage resulting from the misuse, abuse, improper installation, repair, or maintenance of the Product. Improper repair includes use of parts not approved or specified by LG Canada.
7. Damage or product failure caused by unauthorized modification or alteration, or use for other than its intended purpose, or resulting from any water leakage due to improper installation.
8. Damage or Product failure caused by incorrect electrical current, voltage, commercial or industrial use, or use of accessories, components, or cleaning products that are not approved by LG Canada.
9. Damage caused by transportation and handling, including scratches, dents, chips, and/or other damage to the finish of your product, unless such damage results from defects in materials or workmanship and is reported within one (1) week of delivery.
10. Damage or missing items to any display, open box, discounted, or refurbished Product.
11. Products with original serial numbers that have been removed, altered, or cannot be readily determined. Model and Serial numbers, along with original retail sales receipt, are required for warranty validation.
12. Increases in utility costs and additional utility expenses.
13. Replacement of light bulbs, filters, or any consumable parts.
14. Repairs when your Product is used in other than normal and usual household use (including, without limitation, commercial use, in offices or recreational facilities) or contrary to the instructions outlined in the Product owner's manual.
15. Costs associated with removal of the Product from your home for repairs.
16. The removal and reinstallation of the Product if it is installed in an inaccessible location or is not installed in accordance with published installation instructions, including the Product owner's and installation manuals.
17. Accessories to the Product such as door bins, drawers, handles, shelves, etc. Also excluded are parts besides those that were originally included with the Product.

All costs associated with the above excluded circumstances shall be borne by the consumer.

For complete warranty details and customer assistance, please call or visit our website:
Call 1-888-542-2623 (7 A.M. to 12 A.M., 365 days a year) and select the appropriate option from the menu, or visit our website at www.lg.com

Write your warranty information below:

Product Registration Information:
Model:
Serial Number:
Date of Purchase:

PROCEDURE FOR RESOLVING DISPUTES(FOR CANADIAN PRODUCTS):

EXCEPT WHERE PROHIBITED AT LAW, ALL DISPUTES BETWEEN YOU AND LG ARISING OUT OF OR RELATING IN ANY WAY TO THIS LIMITED WARRANTY OR THE PRODUCT SHALL BE RESOLVED EXCLUSIVELY THROUGH BINDING ARBITRATION, AND NOT IN A COURT OF GENERAL JURISDICTION. EXCEPT WHERE PROHIBITED AT LAW, YOU AND LG BOTH IRREVOCABLY AGREE TO WAIVE THE RIGHT TO A JURY TRIAL AND TO BRING OR PARTICIPATE IN A CLASS ACTION.

Definitions. For the purposes of this section, references to “LG” mean LG Electronics Canada, Inc., its parents, subsidiaries and affiliates, and each of their officers, directors, employees, agents, beneficiaries, predecessors in interest, successors, assigns and suppliers; references to “dispute” or “claim” shall include any dispute, claim or controversy of any kind whatsoever (whether based in contract, tort, statute, regulation, ordinance, fraud, misrepresentation or any other legal or equitable theory) arising out of or relating in any way to the sale, condition or performance of the product or this Limited Warranty.

Notice of Dispute. In the event you intend to commence an arbitration proceeding, you must first notify LG in writing at least 30 days in advance of initiating the arbitration by sending a letter to LGECL Legal Team at 20 Norelco Drive, North York, Ontario, Canada M9L 2X6 (the “Notice of Dispute”). You and LG agree to engage in good faith discussions in an attempt to amicably resolve your claim. The notice must provide your name, address, and telephone number; identify the product that is the subject of the claim; and describe the nature of the claim and the relief being sought. If you and LG are unable to resolve the dispute within 30 days of LG’s receipt of the Notice of Dispute, the dispute shall be resolved by binding arbitration in accordance with the procedure set out herein. You and LG both agree that, during the arbitration proceeding, the terms (including any amount) of any settlement offer made by either you or LG will not be disclosed to the arbitrator until the arbitrator determines the dispute.

Agreement to Binding Arbitration and Class Action Waiver. Upon failure to resolve the dispute during the 30 day period after LG’s receipt of the Notice of Dispute, you and LG agree to resolve any claims between you and LG only by binding arbitration on an individual basis, unless you opt out as provided below, or you reside in a jurisdiction that prevents full application of this clause in the circumstances of the claims at issue (in which case if you are a consumer, this clause will only apply if you expressly agree to the arbitration). To the extent permitted by applicable law, any dispute between you and LG shall not be combined or consolidated with a dispute involving any other person’s or entity’s product or claim. More specifically, without limitation of the foregoing, except to the extent such a prohibition is not permitted at law, any dispute between you and LG shall not under any circumstances proceed as part of a class or representative action. Instead of arbitration, either party may bring an individual action in small claims court, but that small claims court action may not be brought on a class or representative basis except to the extent this prohibition is not permitted at law in your province or territory of jurisdiction as it relates to the claims at issue between you and LG.

Arbitration Rules and Procedures. To begin arbitration of a claim, either you or LG must make a written demand for arbitration. The arbitration will be private and confidential, and conducted on a simplified and expedited basis before a single arbitrator chosen by the parties under the provincial or territorial commercial arbitration law and rules of the province or territory of your residence. You must also send a copy of your written demand to LG at LG Electronics, Canada, Inc., Attn: Legal Department- Arbitration, 20 Norelco Drive, North York, Ontario M9L 2X6. This arbitration provision is governed by your applicable provincial or territorial commercial arbitration legislation. Judgment may be entered on the arbitrator’s award in any court of competent jurisdiction. All issues are for the arbitrator to decide, except that, issues relating to the scope and enforceability of the arbitration provision and to the arbitrability of the dispute are for the court to decide. The arbitrator is bound by the terms of this provision.

Governing Law. The law of the province or territory of your purchase shall govern this Limited Warranty and any disputes between you and LG except to the extent that such law is preempted by or inconsistent with applicable federal or provincial/territorial law. Should arbitration not be permitted for any claim, action, dispute or controversy between you and LG, you and LG attorn to the exclusive jurisdiction of the courts of the province or territory of your purchase for the resolution of the claim, action, dispute or controversy between you and LG.

Fees/Costs. You do not need to pay any fee to begin an arbitration. Upon receipt of your written demand for arbitration, LG will promptly pay all arbitration filing fees unless you seek more than \$25,000 in damages, in which case the payment of these fees will be governed by the applicable arbitration rules. Except as otherwise provided for herein, LG will pay all filing, administration and arbitrator fees for any arbitration initiated in accordance with the applicable arbitration rules and this arbitration provision. If you prevail in the arbitration, LG will pay your attorneys’ fees and expenses as long as they are reasonable, by considering factors including, but not limited to, the purchase amount and claim amount. Notwithstanding the foregoing, if applicable law allows for an award of reasonable attorneys’ fees and expenses, an arbitrator can award them to the same extent that a court would. If the arbitrator finds either the substance of your claim or the relief sought in the demand is frivolous or brought for an improper purpose (as measured by the applicable laws), then the payment of all arbitration fees will be governed by the applicable arbitration rules. In such a situation, you agree to reimburse LG for all monies previously disbursed by it that are otherwise your obligation to pay under the applicable arbitration rules. Except as otherwise provided for, LG waives any rights it may have to seek attorneys’ fees and expenses from you if LG prevails in the arbitration.

Hearings and Location. If your claim is for \$25,000 or less, you may choose to have the arbitration conducted solely (1) on the basis of documents submitted to the arbitrator, (2) through a telephonic hearing, or (3) by an in-person hearing as established by the applicable arbitration rules. If your claim exceeds \$25,000, the right to a hearing will be determined by the applicable arbitration rules. Any in-person arbitration hearings will be held at the nearest, most mutually-convenient arbitration location available within the province or territory in which you reside unless you and LG both agree to another location or agree to a telephonic arbitration.

Severability and Waiver. If any portion of this Limited Warranty (including these arbitration procedures) is unenforceable, the remaining provisions will continue in full force and effect to the maximum extent permitted by applicable law. Should LG fail to enforce strict performance of any provision of this Limited Warranty (including these arbitration procedures), it does not mean that LG intends to waive or has waived any provision or part of this Limited Warranty.

Opt Out. You may opt out of this dispute resolution procedure. If you opt out, neither you nor LG can require the other to participate in an arbitration proceeding. To opt out, you must send notice to LG no later than 30 calendar days from the date of the first consumer purchaser's purchase of the product by either (i) sending an e-mail to optout@lge.com, with the subject line: "Arbitration Opt Out;" or (ii) calling 1-800-980-2973. You must include in the opt out e-mail or provide by telephone: (a) your name and address; (b) the date on which the product was purchased; (c) the product model name or model number; and (d) the serial number (the serial number can be found (i) on the product; or (ii) online by accessing https://www.lg.com/ca_en/support/repair-service/schedule-repair and clicking on "Find My Model & Serial Number").

In the event that you "Opt Out", the law of the province or territory of your residence shall govern this Limited Warranty and any disputes between you and LG except to the extent that such law is preempted by or inconsistent with applicable federal or provincial/territorial law. Should arbitration not be permitted for any claim, action, dispute or controversy between you and LG, you and LG agree to attorn to the exclusive jurisdiction of the courts of the province or territory of your residence for the resolution of the claim, action, dispute or controversy between you and LG.











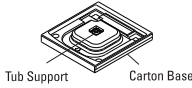

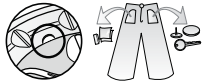

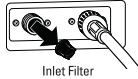

You may only opt out of the dispute resolution procedure in the manner described above (that is, by e-mail or telephone); no other form of notice will be effective to opt out of this dispute resolution procedure. Opting out of this dispute resolution procedure will not affect the coverage of the Limited Warranty in any way, and you will continue to enjoy the full benefits of the Limited Warranty. If you keep this product and do not opt out, then you accept all terms and conditions of the arbitration provision described above.

Conflict of Terms. In the event of a conflict or inconsistency between the terms of this Limited Warranty and the End User License Agreement ("EUL A") in regards to dispute resolution, the terms of this Limited Warranty shall control and govern the rights and obligations of the parties and shall take precedence over the EULA.

THESE LIMITED WARRANTIES DO NOT COVER THE FOLLOWING SITUATIONS

In cases where damage or failure results from misuse, abuse, improper installation, maintenance or repair (using unauthorized technicians or parts, as specified by LG), you will be charged for the repair.

For limited warranty details, please call 1-800-243-0000 (USA), 1-888-542-2623 (CANADA)

<p>The packing materials are not removed</p> <ul style="list-style-type: none"> Noise, vibration 		 <p>Tub Support Carton Base</p>	<ul style="list-style-type: none"> Remove the packing materials.
<p>A coin or foreign object is stuck in the machine</p> <ul style="list-style-type: none"> E6 error, the drum won't spin, noise 			<ul style="list-style-type: none"> Remove coins or foreign objects from the laundry before loading.
<p>The drain hose is installed too low</p> <ul style="list-style-type: none"> IE error, failure to fill with water, or draining during fill 		 <p>Drain Hose Drain Hose</p>	<ul style="list-style-type: none"> Reinstall the drain hose properly.
<p>The water inlet valve filters are clogged or the water inlet hoses are kinked</p> <ul style="list-style-type: none"> No water is being supplied 		 <p>Inlet Filter</p>	<ul style="list-style-type: none"> Clean the inlet valve filters or reinstall the water inlet hoses.
<p>The water inlet hoses are reversed</p> <ul style="list-style-type: none"> Clothes are coming out hot or warm, or wrinkled 		 <p>Hot water inlet Cold water inlet</p>	<ul style="list-style-type: none"> Reinstall the water inlet hoses.
<p>The water tap is not open</p> <ul style="list-style-type: none"> No water is being supplied 		 <p>water tap</p>	<ul style="list-style-type: none"> Open the taps to the water valves.
<p>There is a power cord or electrical outlet problem</p> <ul style="list-style-type: none"> Machine won't turn on 			<ul style="list-style-type: none"> Reconnect the power cord, replace the house fuses or reset the circuit breakers. Correct the house wiring.
<p>Water inlet hoses have been installed improperly or unauthorized hoses are used</p> <ul style="list-style-type: none"> leakage 			<ul style="list-style-type: none"> Reinstall the inlet hoses or replace them with approved hoses.
<p>Request for installation</p> <ul style="list-style-type: none"> The removal and reinstallation of the product Service trips to deliver, pick up, or install the product or for instruction on product use 			<ul style="list-style-type: none"> The warranty covers manufacturing defects only. Service resulting from improper installation is not covered.
<p>Natural disaster</p> <ul style="list-style-type: none"> Accidents, pests and vermin, lightning, wind, fire, floods, or acts of God 			<ul style="list-style-type: none"> Service resulting from natural disasters rather than manufacturing defects is not covered by the warranty.



MANUAL DE PROPIETARIO **LAVADORA**

Lea este manual del propietario detenidamente antes de utilizar el aparato y guárdelo para futuras consultas.

WT7200C*

www.lg.com

ÍNDICE

3 INSTRUCCIONES IMPORTANTES DE SEGURIDAD

- 3 Precauciones básicas de seguridad
- 4 Requisitos de conexión a tierra
- 5 Instrucciones de seguridad para la instalación
- 6 Instrucciones de seguridad para uso, cuidado limpieza y eliminación

7 CARACTERÍSTICAS Y VENTAJAS

- 7 Piezas clave y componentes
- 7 Accesorio incluido
- 7 Accesorio necesario

8 INSTRUCCIONES DE INSTALACIÓN

- 8 Elección de la ubicación adecuada
- 8 Toma de corriente
- 8 Suelo
- 9 Desembalaje y eliminación del material de transporte
- 10 Conexión del suministro de agua
- 11 Conexión de la manguera de desagüe
- 12 Nivelación de la lavadora
- 13 Conexión a la red eléctrica
- 14 Prueba de Instalación

15 MODO DE UTILIZACIÓN

- 15 Características del panel de control
- 16 Pantalla de tiempo y estado
- 17 Funcionamiento de la lavadora
- 18 Clasificación de las carga de lavado
- 20 Acerca de los dosificadores
- 20 Uso Del Detergente Y Los Dosificadores Detergentes
- 22 Guía de ciclos
- 23 Ciclos de lavado
- 24 Botones modificadores de ciclo
- 25 Special Care (Cuidado especial)

- 26 Botones opcionales
 - 26 Cold Wash (Lavado en frío)
 - 26 Delay Wash (Lavado con inicio diferido)
 - 26 Custom Program (PGM)
 - 26 Tub Clean (Limpieza de Cuba)
 - 27 Fabric Softener (Suavizante)
 - 27 Extra Rinse (Aclarado extra)
 - 27 Water Plus (Agua adicional)
 - 27 Signal (Señal)
 - 27 Control Lock (bloqueo de control)
 - 27 Add Garments (Introducir tejido)

28 MANTENIMIENTO

- 28 Limpieza regular
 - 28 Limpieza del exterior
 - 28 Cuidado y limpieza del interior
 - 28 Ciclo de limpieza de tambor
 - 28 Eliminación de depósitos minerales
 - 28 Deje la puerta abierta
 - 29 Limpieza del Cajón dispensador
- 29 Cuidado y limpieza de lavadora
- 30 Limpieza de los filtros de entrada de agua
- 30 Almacenamiento, traslado, vacaciones

31 FUNCIONES INTELIGENTES

- 31 Instalación de la aplicación
- 31 Uso de la función Wi-Fi
- 32 Información de anuncio de programas de código abierto
- 32 Aviso de la FCC

34 ESPECIFICACIONES

34 SISTEMA SMART DIAGNOSIS™

35 SOLUCIÓN DE PROBLEMAS

- 35 Sonidos Normales Que Podrá Escuchar
- 35 Antes de llamar al servicio técnico
- 39 Códigos De Error

41 GARANTÍA

INSTRUCCIONES IMPORTANTES DE SEGURIDAD

MENSAJES DE SEGURIDAD

Por su seguridad, cumpla con la información de este manual para reducir el riesgo de incendio, explosión o descargas eléctricas o para evitar daños materiales y lesiones graves o mortales. Su seguridad y la de otras personas es muy importante. Hay muchos mensajes importantes de seguridad en este manual y/o el aparato. Lea siempre los mensajes de seguridad y cumpla con sus instrucciones. Este es el símbolo de alerta de seguridad.



Este símbolo le alerta de peligros potenciales que pueden causar daños materiales y/o lesiones graves o mortales.

Todos los mensajes de seguridad estarán precedidos de un símbolo de alerta y la palabra PELIGRO, ADVERTENCIA o PRECAUCIÓN. Estas palabras significan:



PELIGRO

Podría sufrir lesiones graves o mortales si no cumple con estas instrucciones inmediatamente.



ADVERTENCIA

Podría sufrir lesiones graves o mortales si no cumple con estas instrucciones.



PRECAUCIÓN

Podría sufrir lesiones leves o causar daños al producto si no sigue las instrucciones.

Todos los mensajes de seguridad le indicarán los peligros potenciales, cómo reducir la posibilidad de sufrir lesiones y qué ocurrirá si no se siguen las instrucciones.

PRECAUCIONES BÁSICAS DE SEGURIDAD

ADVERTENCIA

Para reducir el riesgo de incendio, descargas eléctricas o lesiones durante el uso de este producto, cumpla con todas las instrucciones básicas de seguridad, incluidas las siguientes:

- Utilice este aparato solo para los fines descritos en el manual del propietario.
- **Antes del uso, la lavadora debe instalarse correctamente, según se describe en este manual.**
- **No lave ropa que se haya limpiado, lavado, empapado o manchado previamente con disolventes de limpieza u otras sustancias inflamables o explosivas, ya que los vapores que emiten podrían causar un incendio o una explosión.**
- **No añada gasolina, disolventes de limpieza en seco u otras sustancias inflamables o explosivas al agua de lavado.** Estas sustancias emiten vapores que pueden incendiarse o explotar.
- Bajo determinadas circunstancias, puede producirse gas hidrógeno en un sistema de agua caliente que no se haya usado durante 2 semanas o más tiempo. **EL GAS HIDRÓGENO ES EXPLOSIVO. Si no se ha usado el sistema de agua caliente durante ese tiempo, antes de usar la lavadora abra todos los grifos de agua caliente y deje que fluya el agua durante varios minutos.** Esto liberará el gas hidrógeno que haya podido acumularse. Debido a que el gas es inflamable, **no fume ni utilice llamas abiertas durante este tiempo.**
- Los niños podrían crear atrapados en el interior de la lavadora y asfixiarse.
- **Antes de retirar la lavadora del servicio o desecharla, quite la puerta para evitar que los niños se suban sobre ella o jueguen en el interior.**
- **No instale ni guarde la lavadora en un lugar expuesto a la intemperie o con temperaturas bajo cero.**
- **No manipule los controles.**
- Mantenga el área debajo y alrededor del aparato libre de materiales combustibles (pelusa, papel, trapos, etc.), gasolina, productos químicos y otros vapores y líquidos inflamables.
- El servicio de mantenimiento debe ser realizado por un técnico cualificado. **No desmonte la lavadora.**
- **Consulte en las instrucciones de instalación los requisitos para la conexión a tierra.**

- **SIGA siempre las instrucciones de cuidados de la ropa incluidos en la etiqueta del fabricante.**
- **No coloque artículos expuestos a aceite de cocina en la lavadora.** Los artículos contaminados con aceite de cocina podrían causar una reacción química que haría que la carga de lavado se incendie.
- **Utilice suavizantes u otros productos para la eliminación de la electricidad estática del modo recomendado por el fabricante.**
- Esta lavadora no ha sido diseñada para uso marítimo o para instalaciones móviles, como vehículos de recreo, aviones, etc.
- **Cierre los grifos del agua y desenchufe la lavadora si no va a utilizarse durante un periodo de tiempo prolongado, por ejemplo, durante las vacaciones.**
- **No la utilice para artículos que contengan espuma de caucho o materiales de textura similar.**
- El material de embalaje puede resultar peligroso para los niños. Existe peligro de asfixia. Mantenga el material de embalaje alejado de los niños.
- **Antes de cargar la ropa, compruebe siempre el interior de lavadora por si hubiera algún objeto extraño en su interior. Mantenga la puerta cerrada cuando no esté usando la lavadora.**
- **No introduzca la mano en el interior si el tambor o el agitador están en movimiento.**
- **Si se produce una fuga de gas (gas propano, gas LP, etc.), ventile el área inmediatamente. No encienda o apague ningún aparato ni las luces. No utilice un ventilador.** Podría saltar una chispa y causar una explosión o un incendio.
- **No permita que el agua, la lejía u otros líquidos se asienten en el tambor de la lavadora durante periodos prolongados. Si lo hace, puede corroer el tambor o causar moho u olores.**

LEA TODAS LAS INSTRUCCIONES ANTES DEL USO.

ADVERTENCIA

Por su seguridad, cumpla con la información de este manual para reducir el riesgo de incendio o explosión o para evitar daños materiales y lesiones personales graves o mortales.

REQUISITOS DE CONEXIÓN A TIERRA

Si se produce un fallo o una avería, la toma de tierra reduce el riesgo de descargas eléctricas proporcionando un hilo de escape para la corriente eléctrica. Este aparato está equipado con un cable puesto a tierra y un enchufe de tierra. El enchufe debe conectarse en una toma eléctrica adecuada, correctamente instalada y con conexión a tierra, de acuerdo con los códigos y reglamentos locales.

ADVERTENCIA

La conexión incorrecta del conductor de tierra puede causar riesgo de descargas eléctricas. Consulte a un electricista o técnico cualificado si tiene dudas acerca de la correcta conexión a tierra del aparato. No modifique el enchufe incluido con el aparato. Si la toma no es compatible, solicite la instalación de una toma adecuada a un electricista cualificado. El incumplimiento de las siguientes advertencias puede causar lesiones graves o mortales, un incendio o descargas eléctricas.

⚠️ ADVERTENCIA

Por su seguridad, cumpla con la información de este manual para reducir el riesgo de incendio, explosión o descargas eléctricas, o para evitar daños materiales y lesiones graves o mortales.

INSTRUCCIONES DE SEGURIDAD PARA LA INSTALACIÓN

⚠️ ADVERTENCIA

Para reducir el riesgo de incendio, descargas eléctricas o lesiones durante el uso de este producto, cumpla con todas las instrucciones básicas de seguridad, incluidas las siguientes:

- **Consulte las INSTRUCCIONES DE INSTALACIÓN para conocer los procedimientos detallados de conexión a tierra.** Las instrucciones de instalación se incluyen con la lavadora como referencia para el instalador. Si se cambia de ubicación la lavadora, deberá ser comprobada y reinstalada por un técnico cualificado. El incumplimiento de esta advertencia puede causar lesiones graves o mortales, un incendio o descargas eléctricas.
- **Bajo ninguna circunstancia corte o retire la tercera clavija (tierra) del cable de alimentación eléctrica.** El incumplimiento de esta advertencia puede causar lesiones graves o mortales, un incendio o descargas eléctricas.
- **Por su seguridad, este aparato debe estar correctamente conectado a tierra.** El incumplimiento de esta advertencia puede causar lesiones graves o mortales, un incendio o descargas eléctricas.
- **El cable de alimentación de este aparato está equipado con un enchufe de tres clavijas (tierra) adecuado para una toma estándar de pared de tres clavijas (tierra)** para reducir la posibilidad de descargas eléctricas.
- **Esta lavadora debe conectarse a una toma de 120 VCA, 60 Hz con toma de tierra.** El incumplimiento de esta advertencia puede causar lesiones graves o mortales, un incendio o descargas eléctricas.
- **Solicite a un electricista cualificado que compruebe la correcta conexión a tierra.** El incumplimiento de esta advertencia puede causar lesiones graves o mortales, un incendio o descargas eléctricas.
- **Cuando tenga una toma de pared estándar de dos clavijas, es su responsabilidad y obligación sustituirla por una toma de tres clavijas.** El incumplimiento de esta advertencia puede causar lesiones graves o mortales, un incendio o descargas eléctricas.
- **No instale el producto sobre una moqueta. Instale la lavadora sobre un suelo estable.** El incumplimiento de esta advertencia puede causar daños graves por fugas.
- **No retire la clavija de tierra. No utilice un adaptador o alargadera. Haga la conexión en un toma de tres clavijas.** El incumplimiento de las siguientes advertencias puede causar lesiones graves o mortales, un incendio o descargas eléctricas.
- **Conecte siempre la lavadora en una toma de corriente individual, con la misma tensión que la indicada en la placa de características.** De este modo, se logra el mejor rendimiento y también se evitan las sobrecargas de los circuitos doméstico que podrían causar un incendio por el sobrecalentamiento de los cables.
- **No desenchufe la lavadora tirando el cable.** Hágalo siempre tirando con fuerza del enchufe y sacándolo de la toma de pared. El incumplimiento de esta advertencia puede causar lesiones graves o mortales, un incendio o descargas eléctricas.
- **Repáre o cambie inmediatamente los cables de alimentación pelados o que hayan sufrido cualquier otro daño. No utilice un cable agrietado o con señales de abrasión en toda su longitud o sus extremos.** El incumplimiento de esta advertencia puede causar lesiones graves o mortales, un incendio o descargas eléctricas.
- **Cuando instale o mueva la lavadora, tenga cuidado de no aplastar o dañar el cable eléctrico.** El incumplimiento de esta advertencia puede causar lesiones graves o mortales, un incendio o descargas eléctricas.
- **Con el fin de evitar el riesgo de descargas eléctricas y garantizar la estabilidad durante su funcionamiento,** la lavadora debe ser instalada y conectada eléctricamente de acuerdo con los códigos locales, por una persona cualificada.
- **La lavadora es pesada. Pueden ser necesarias dos o más personas para instalar y mover el aparato.** De lo contrario podría sufrir lesiones en la espalda o de otro tipo.
- **Instálela o guárdela donde no quede expuesta a temperaturas bajo cero o a la intemperie.** El incumplimiento de esta advertencia puede causar daños graves por fugas.
- **Para reducir el riesgo de descargas eléctricas, no instale la lavadora en espacios con humedad.** El incumplimiento de estas advertencia puede causar lesiones graves o mortales, un incendio o descargas eléctricas.
- **Para reducir el riesgo de daños personales, siga todos los procedimientos de seguridad recomendados por la industria incluyendo guantes de goma y gafas de seguridad.** Si no sigue todas las advertencias de seguridad de este manual puede dañar el producto, causar daños materiales o sufrir lesiones graves o mortales.
- **No intente nunca hacer funcionar este electrodoméstico si está estropeado, funciona mal, parcialmente desmontado o tiene piezas perdidas o rotas, incluidos el cable o enchufe dañado.**
- **Para minimizar la posibilidad de sufrir una descarga eléctrica, antes de cualquier operación de mantenimiento o limpieza desenchufe el electrodoméstico de la toma de corriente o desconecte la lavadora del cuadro eléctrico retirando el fusible o apagando el interruptor.**
- **El enchufe debe conectarse a una toma correctamente instalada y conectada a tierra.** Si conecta el cable en la dirección opuesta en el enchufe, los hilos pueden resultar dañados, lo que podría provocar una descarga eléctrica o un incendio.
- **Ciertas piezas internas no tienen conexión a tierra en forma intencional y pueden presentar un riesgo de descarga eléctrica sólo durante la reparación.** Personal de reparación-no toque las siguientes piezas cuando el aparato esté recibiendo energía : bomba, motor, cubierta de filtro de ruido, y calentador (en modelos aplicables).

⚠ ADVERTENCIA

Por su seguridad, cumpla con la información de este manual para reducir el riesgo de incendio, explosión o descargas eléctricas, o para evitar daños materiales y lesiones graves o mortales.

INSTRUCCIONES DE SEGURIDAD PARA USO, CUIDADO, LIMPIEZA Y ELIMINACIÓN

⚠ ADVERTENCIA

Para reducir el riesgo de incendio, descargas eléctricas o lesiones durante el uso de este producto, cumpla con todas las instrucciones básicas de seguridad, incluidas las siguientes:

- Antes de su limpieza desconecte la lavadora para evitar el riesgo de descarga eléctrica.
- No utilice productos químicos abrasivos, limpiadores abrasivos o disolvente para limpiar la lavadora. Podrían dañar el acabado.
- No coloque trapos grasientos y aceitosos encima de la lavadora. Estas sustancias emiten vapores que podrían provocar un incendio.
- No lave prendas manchadas con aceite vegetal o de cocina. Estas prendas pueden contener restos de aceite tras el lavado. Debido a este aceite, el tejido puede desprender humo o prenderse fuego.
- Antes de proceder a cualquier tipo de mantenimiento, desconecte el aparato. Colocar los controles en la posición APAGADRA no desconecta el electrodoméstico. El incumplimiento de esta advertencia puede causar lesiones graves o mortales, un incendio o descargas eléctricas.
- No mezcle diferentes productos de lavado en una misma carga a menos que se especifique en la etiqueta.
- No mezcle lejía con amoníaco o ácidos como el vinagre. Siga las instrucciones del envase cuando use productos de lavandería. Un uso incorrecto puede provocar gases tóxicos, conllevando lesiones graves o la muerte.
- Nunca intente meter nada dentro de la lavadora mientras ésta se encuentra en movimiento. Antes de cargar, descargar o añadir prendas pulse el botón START / PAUSE para detener el tambor por completo. El incumplimiento de esta advertencia puede causar lesiones graves o mortales, un incendio o descargas eléctricas.
- No permita que los niños jueguen sobre la lavadora o en su interior. No deje a los niños desatendidos cuando estén cerca de la lavadora en funcionamiento. A medida que los niños crecen, enséñeles el uso correcto y seguro de los electrodomésticos. Si ignora las advertencias de seguridad, podrían causarse daños personales o la muerte.
- Elimine la bolsa de plástico y otros materiales de embalaje una vez desembalada la lavadora. Es posible que los niños deseen usarlas para jugar. Los cartones cubiertos con alfombras, colchas o láminas de plástico se pueden convertir en cámaras herméticas. Si ignora las advertencias de seguridad, podrían causarse daños personales o la muerte.
- Mantenga el jabón en polvo y los detergentes fuera del alcance de los niños. Para evitar lesiones personales, siga las advertencias de las etiquetas de los productos. Si ignora las advertencias de seguridad, podrían causarse daños personales o la muerte.
- Antes de retirar la lavadora para su reparación o eliminación, quite la puerta del compartimento de lavado para evitar que los niños o animales pequeños puedan quedar atrapados en el interior. De lo contrario, podría sufrir lesiones graves o mortales.
- Mantenga las manos y los objetos extraños alejados de la puerta al cerrarla. De lo contrario podría sufrir lesiones.
- No toque el enchufe con las manos mojadas. Puede causar descargas eléctricas.
- No toque el agua de desagüe de la máquina durante un ciclo de lavado o secado de alta temperatura. El agua está caliente y podría causarle quemaduras o lesiones.
- No coloque objetos (velas y cigarrillos encendidos, platos, productos químicos, objetos metálicos, etc.) en la parte superior del aparato. Podría causar descargas eléctricas, un incendio, problemas con el producto o lesiones.
- No instale ni guarde la lavadora expuesta a temperaturas bajo cero. El agua podría congelarse en las mangueras y dañar la máquina. Prepare la lavadora antes de guardarla o moverla a un lugar con temperaturas bajo cero. Consulte el manual de instrucciones.
- No empuje la tapa con demasiada fuerza. Podría romperse el cristal de la tapa.

GUARDE ESTAS INSTRUCCIONES

CARACTERÍSTICAS Y VENTAJAS PIEZAS CLAVE Y COMPONENTES

- A MOTOR INVERTER DIRECT DRIVE**
El motor inverter, conectado directamente al tambor produce pocas vibraciones y ofrece una excelente durabilidad y una prologada vida útil.
- B ULTRA CAPACIDAD Y TAMBOR DE ACERO INOXIDABLE NEVERUST™**
El diseño eficiente le proporciona una gran capacidad de ultra.
- C PANEL DE CONTROL TÁCTIL**
La pantalla LED de fácil lectura muestra las opciones de ciclos, ajustes, estado del ciclo y tiempo restante aproximado. Los botones táctiles ofrecen una mayor comodidad y una excelente estética de diseño.
- D PUERTA SLAM PROOF™**
La puerta Slam Proof™ cuenta con un dispositivo de seguridad que cierra la puerta lentamente. Las bisagras Slam Proof™ permiten cerrar la puerta de forma suave y silenciosa, y ayuda a evitar accidentes.
- E DIAGNÓSTICO INTELINGENTE™**
Si alguna vez sufre un problema con su lavadora LG, no tiene por qué preocuparse. El servicio Diagnóstico inteligente™ le ayuda a diagnosticar el problema por teléfono o mediante una sencilla aplicación en su teléfono móvil, lo que permite minimizar las costosas e inconvenientes llamadas de servicio.

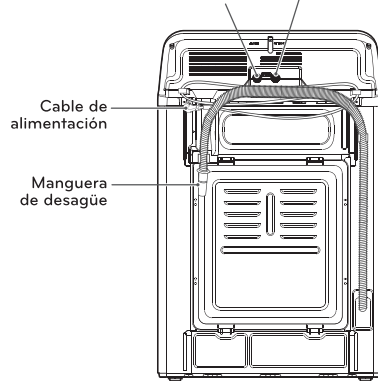
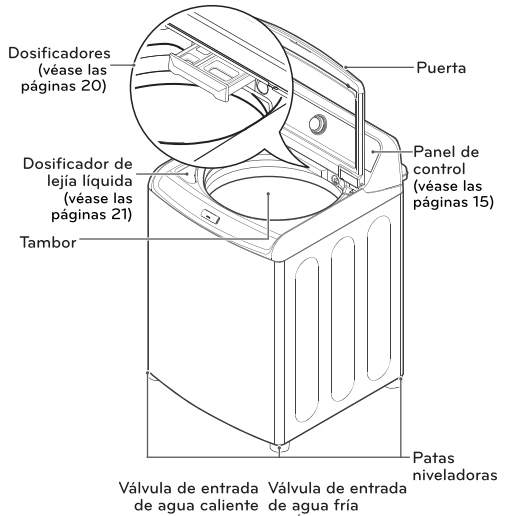

ACCESORIO INCLUIDO

- Correa (para fijar la manguera de drenaje)



Accesorio necesario (se vende por separado)



Mangueras de agua caliente/fría

- El accesorio necesario se vende por separado. Se puede pedir a través del sitio Web de LG.
EE.UU : www.lg.com/us
Canada : www.lg.com

Número de pieza

- 5215FD3715U : Manguera de agua caliente
- 5215FD3715V : Manguera de agua fría

INSTRUCCIONES DE INSTALACIÓN

ELECCIÓN DE LA UBICACIÓN ADECUADA

⚠️ ADVERTENCIA

- La lavadora es pesada. Son necesarias dos o más personas para trasladar y desembalar la lavadora. No hacerlo puede provocar graves lesiones corporales.
- Instálela o guárdela donde no quede expuesta a temperaturas bajo cero o a la intemperie. El incumplimiento de esta advertencia puede causar lesiones graves o mortales, un incendio o descargas eléctricas.
- Conecte la lavadora a tierra correctamente cumpliendo con los códigos y ordenanzas locales. El incumplimiento de esta advertencia puede causar lesiones graves o mortales, un incendio o descargas eléctricas.
- Para reducir el riesgo de descargas eléctricas, no instale la lavadora en espacios con humedad. El incumplimiento de esta advertencia puede causar lesiones graves o mortales, un incendio o descargas eléctricas.
- Compruebe que la circulación del aire no se vea interrumpida por alfombras, esterillas u otros objetos.
- No retire la clavija de tierra. No utilice un adaptador o alargadera. Haga la conexión en un toma de tres clavijas. El incumplimiento de esta advertencia puede causar lesiones graves o mortales, un incendio o descargas eléctricas.

TOMA DE CORRIENTE

- La toma de corriente debe estar dentro de un área mínima de 60 pulgadas (1,5 m) a cualquiera de los lados de la lavadora.
- El aparato y la toma eléctrica deberán colocarse de modo que pueda acceder fácilmente al enchufe.
- No sobrecargue la toma de corriente con más de un aparato.
- La toma de corriente debe estar puesta a tierra cumpliendo los códigos y las regulaciones locales.
- Se recomienda un fusible de demora de tiempo o disyuntor.

NOTA: Es responsabilidad y obligación personal del dueño del producto pedir a un electricista calificado que instale la toma de corriente adecuada.

SUELO

- Para reducir los ruidos y vibraciones, la unidad DEBE nivelarse e instalarse sobre un suelo sólido y resistente.
- La inclinación debajo de la lavadora no debe ser superior a 1 pulgada de lado a lado o de delante a atrás.
- No se recomienda la instalación sobre moquetas o superficies de azulejos blandos.
- Nunca instale la lavadora en una plataforma o en una estructura poco resistente.

NOTA: La lavadora debe estar instalada en suelo estable para minimizar la vibración durante el centrifugado. Los suelos de hormigón son los mejores, pero los de madera son suficientes siempre que cumplan las normas FHA. No instale la lavadora sobre alfombras o a la intemperie.

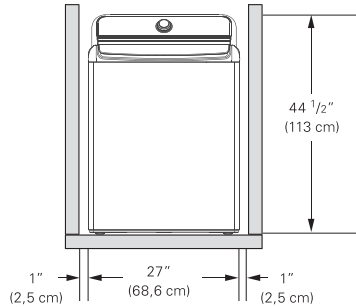

Deje espacio suficiente para las tuberías de agua y el flujo del aire. Mínimo 1 pulgada (2,5 cm) a los lados y 4 pulgadas (10 cm) en la parte trasera. Asegúrese de tener en cuenta molduras de paredes, puertas o suelo por si desea aumentar el espacio requerido.

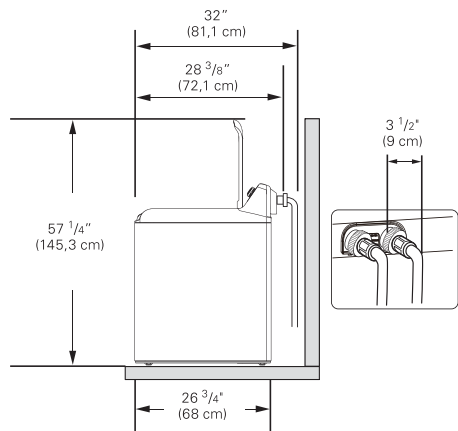

El espacio mínimo vertical desde el suelo hasta los estantes superiores, armarios, techos, etc., es de 58 pulgadas.

DESEMBALAJE Y ELIMINACIÓN DEL MATERIAL DE TRANSPORTE

1. Una vez retirados el cartón y material de transporte, levante la lavadora de la base de espuma. Asegúrese de quitar el soporte de espuma del tambor colocado en la base y no queda pegado en la base inferior de la lavadora.

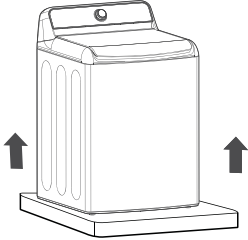

Si debe inclinar la lavadora para quitar los materiales de embalaje de la base, hágalo siempre cuidadosamente sobre su parte lateral. NO incline la lavadora sobre la parte frontal o posterior.

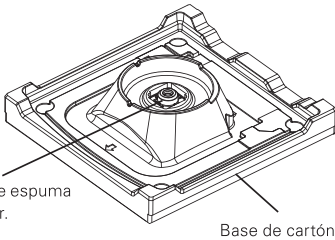

2. Guarde los pernos (que contiene el Manual del Propietario, piezas y muestras de productos de lavado) para futuros usos. Si la lavadora debe moverse en el futuro, el bloque de espuma ayudará a prevenir daños durante su transporte.

NOTA: Para prevenir daños, no retire la espuma del bloque hasta que la lavadora esté en su ubicación final.

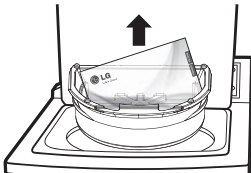

3. Suelte el cable de alimentación de la parte posterior de la lavadora.

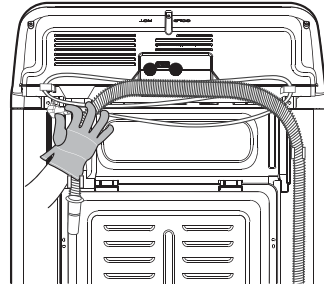

HERRAMIENTAS NECESARIAS

- Alicates

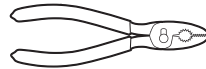

- Nivel de carpintería



CONEXIÓN DEL SUMINISTRO DE AGUA

- LG recomienda el uso de mangueras LG. Los daños materiales o en la lavadora provocados por una fuga debidos a una mala instalación o por el uso de mangueras de otro fabricante, no estarán cubiertos por la garantía LG y serán de exclusiva responsabilidad del cliente y/o instalador.
- La presión de las tuberías de agua debe ser entre 20 psi y 120 psi (138 - 827 kPa). Si la presión de la tubería de agua es superior a 120 psi instalar una válvula reductora de presión.
- Revise periódicamente las mangueras por si hubiera grietas, fugas y desgaste, y sustitúyalas si fuese necesario.
- Asegúrese de que las tuberías de agua no están demasiado tensas, retorcidas o aplastadas.
- Almacene e instale la lavadora en un lugar no expuesto a temperaturas inferiores a las de congelación. Pueden provocar daños a las tuberías y mecanismos internos. Si la lavadora ha estado expuesta a temperaturas bajo cero antes de la instalación, déjela reposar a temperatura ambiente durante unas horas antes de su utilización y compruebe que no haya fugas.

NOTA: No utilice mangueras anti-desbordamiento con dispositivos de corte automático. Estos dispositivos pueden activarse durante el llenado y evitar que la lavadora se llene adecuadamente.

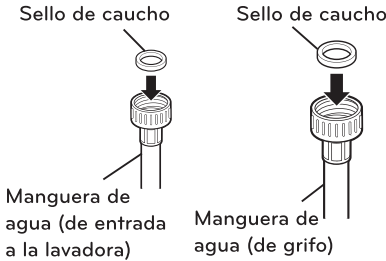

1. Revise la conexión roscada las mangueras y asegúrese de que haya una junta de goma en ambos extremos de cada manguera.

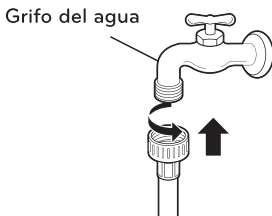

⚠ ADVERTENCIA

- **No reutilice mangueras viejas.** Utilice mangueras nuevas para la instalación de la lavadora. Las mangueras viejas pueden tener fugas o reventar causando inundaciones y daños materiales.

2. Conecte las tuberías de agua a las llaves de paso de agua caliente y fría y apriete las conexiones con la mano. A continuación, utilice unos alicates para apretarlas otro 2/3 de vuelta.

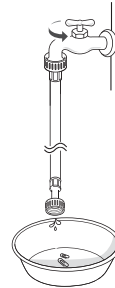

⚠ ADVERTENCIA

- **No apriete las mangueras en exceso.** Pueden producirse daños en el empalme.

3. Deje salir el agua de la manguera para eliminar la suciedad, arena o serrín de las tuberías. Hacerlo le ayudará a evitar futuras obstrucciones del filtro y le permitirá verificar que tubería de agua es la caliente o fría.

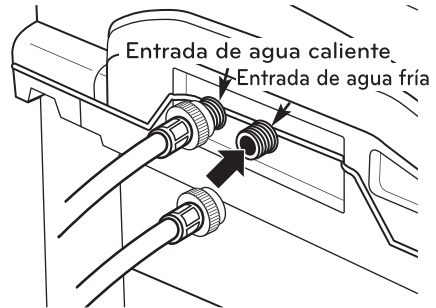

⚠ ADVERTENCIA

- **No ajuste las mangueras en exceso.** Hacerlo puede dañar las válvulas, causando fugas y daños a la propiedad.

4. Conecte la tubería de agua caliente a la llave de paso de agua caliente en la parte posterior de la lavadora. Conecte la tubería de agua fría a la llave de paso de agua fría en la parte posterior de la lavadora. Apriete correctamente las conexiones. Abra ambas llaves y compruebe que no haya fugas.

NOTA: Manipule cuidadosamente la rosca de los accesorios de la manguera; de lo contrario, podría averiarse y dañar las válvulas, causando fugas y daños materiales.

CONEXIÓN DE LA MANGUERA DE DESAGÜE

- La manguera de desagüe debe ajustarse correctamente. No ajustar correctamente la manguera de desagüe puede provocar inundaciones y daños a la propiedad.
- El sistema de desagüe debe ser conforme a las regulaciones nacionales y locales aplicables.
- Asegúrese de que la manguera de desagüe no está demasiado tensa, retorcida o aplastada.

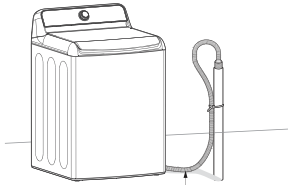

Manguera de desagüe

OPCIÓN 1: TUBO INDEPENDIENTE

Doble el extremo de salida de la manguera de desagüe hasta formar una U. Inserte el extremo de la manguera de desagüe en el desagüe. Si el desagüe tiene el tamaño suficiente para colocar en su interior el extremo de la brida, introdúzcalo más de 1-2 pulg en el desagüe. Utilice el soporte de codo incluido con los materiales de instalación para fijar la manguera de desagüe a la tina.

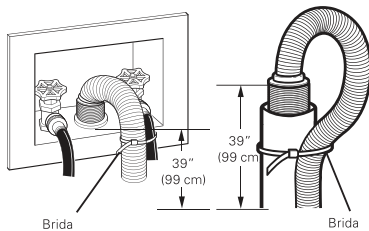

Si las llaves de paso de agua y el desagüe están empotradas en la pared, fije la manguera de desagüe a una de las mangueras de agua con el soporte de codo (lado rugoso hacia el interior).

NOTA:

- No instale el extremo de la manguera de desagüe más bajo de 29 pulg. (73,7 cm) o más alto de 96 pulg. (243,8 cm) con respecto a la base de la lavadora o una distancia superior a 60 pulg. (152,4 cm) de la lavadora.
- No cree una junta hermética entre la manguera y el desagüe, por ejemplo, con cinta. Si no hay algo de aire, el agua puede ser desviada del tambor dando como resultado un mal lavado / aclarado o dañar la ropa

⚠️ PRECAUCIÓN

- No inserte el extremo de la manguera de drenaje en el tubo vertical más de 20 cm. (8 pulgadas). **Hacerlo puede causar sifonaje, olores o drenaje inadecuado.**

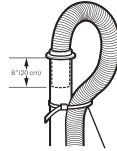

No más de 20 cm. (8 pulg.)

Sujetacables

OPCIÓN 2: LAVABO

Doblar el extremo de la manguera de desagüe en la forma deseada y apoyarlo en el borde del lavabo. Utilice una brida para fijar la manguera de desagüe en su posición.

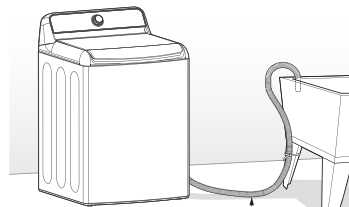

Manguera de desagüe

NOTA:

- No utilice esta manguera de desagüe con un desagüe de suelo. El extremo de la manguera debe situarse al menos 29 pulgadas por encima del suelo para lograr un vaciado adecuado.

NIVELACIÓN DE LA LAVADORA

El tambor de su nueva lavadora gira a alta velocidad. Para reducir las vibraciones, el ruido y los movimientos no deseados, el suelo debe estar nivelado y tratarse de una superficie sólida.

NOTA:

- Ajuste las patas niveladoras hasta que la lavadora quede nivelada. Subir las patas niveladoras más de lo necesario puede provocar que la lavadora vibre.
- Antes de instalar la lavadora, asegúrese de que el suelo esté limpio, seco y libre de polvo suciedad, agua y aceite con el fin de que las patas no se deslicen. Si las patas niveladoras se desplazan o deslizan pueden producirse vibraciones y ruidos excesivos por un contacto deficiente con el suelo.

Las cuatro patas niveladoras estarán firmemente apoyadas en el suelo. Empuje o sacuda suavemente los extremos superiores de la lavadora para asegurarse de que las patas hacen contacto con el suelo.

1. Coloque la lavadora en su ubicación final, teniendo especial cuidado de no apretar, estirar o aplastar las tuberías de agua y desagüe. Coloque un nivel en la parte superior de la lavadora.

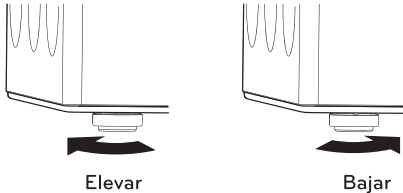

2. Ajuste de las patas niveladoras. Gire en sentido horario para subir la lavadora y en sentido inverso para bajarla.

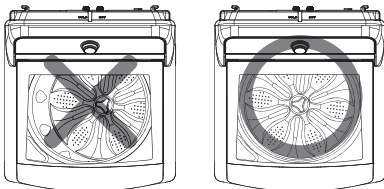

3. Para asegurarse de que la lavadora esté nivelada adecuadamente, abra la puerta y compruebe desde arriba que el tambor está centrado. Si el tambor no está centrado, (como se muestra en el dibujo tachado con la X), reajuste las patas delanteras. Si tiene un nivel, compruebe que la lavadora esté nivelada.

- Para comprobar si la lavadora está nivelada de lado a lado, coloque un nivel en el borde posterior de la tapa.

- Para comprobar si la lavadora está nivelada de delante hacia atrás, coloque un nivel en unos de los bordes laterales de la cubierta superior. No coloque el nivel en la parte superior de la tapa. De esta manera comprobará si la lavadora está desnivelada.

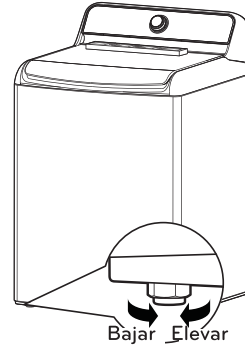

⚠ ADVERTENCIA

- Si utiliza la lavadora sin nivelarla, podrían producirse fallos de funcionamiento causando ruidos y vibraciones excesivos.
- **Utilice las patas niveladoras únicamente para subir el nivel de la lavadora.** Si eleva las patas de nivelación de forma innecesaria, puede causar vibraciones anómalas de la lavadora.

NOTA:

- Si la lavadora no está nivelada, la tapa podría cerrarse automáticamente cuando está abierta. Si esto ocurre, levante la pata delantera para que la lavadora quede nivelada.

CONEXIÓN A LA RED ELÉCTRICA

La lavadora deberá estar conectada a una toma de corriente de 120 VCA, 60 Hz. de 3 clavijas con conexión a tierra. Conecte la lavadora. La conexión incorrecta del conductor de tierra puede causar riesgo de descargas eléctricas. Consulte a un electricista o técnico cualificado si tiene dudas acerca la correcta conexión a tierra del aparato. No modifique el enchufe incluido con el aparato. Si lo toma no es compatible, solicite la instalación de una toma adecuada a un electricista cualificado. El incumplimiento de estas advertencias puede causar lesiones graves o mortales, un incendio o descargas eléctricas.

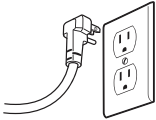

⚠ ADVERTENCIA

- **La toma de corriente debe estar dentro de un área mínima de 60 pulgadas (1,5 m) a cualquiera de los lados de la lavadora.**
- **El aparato y la toma eléctrica deberán colocarse de modo que pueda accederse fácilmente al enchufe.**
- **No sobrecargue la toma de corriente con más de un aparato.**
- **La puesta a tierra de la toma de corriente será conforme a los códigos y las regulaciones locales.**
- Se recomienda un fusible de demora de tiempo o disyuntor.
- Es responsabilidad y obligación personal del dueño del producto pedir a un electricista calificado que instale la toma de corriente adecuada.
- **No utilice un cable o enchufe dañados o desgastados. Repare o sustitúyalos de inmediato.** De lo contrario, podría sufrir lesiones mortales, o causar un incendio, descargas eléctricas o fallos de funcionamiento.
- **No modifique el cable de alimentación y tenga cuidado de no dañarlo durante la instalación o traslado de la lavadora.** De lo contrario, podría sufrir lesiones mortales, o causar un incendio, descargas eléctricas o fallos de funcionamiento.
- **Asegúrese de que la lavadora esté conectada a tierra.**
- **Conecte esta lavadora a una toma eléctrica con conexión a tierra y compruebe previamente su placa de características.** De lo contrario, podría producirse un incendio, descargas eléctricas o fallos de funcionamiento.
- **No utilice adaptadores o alargaderas.** La lavadora debe conectarse siempre en su propia toma eléctrica individual, con la misma tensión a la indicada en la placa de características. De lo contrario, podría producirse un incendio, descargas eléctricas o fallos de funcionamiento.
- **No dañe o corte el terminal de tierra del enchufe.** Puede causar un incendio, descargas eléctricas o dañar el producto.

Prueba de Instalación

Una vez finalizada la instalación de la lavadora, utilice este modo de prueba para verificar que las mangueras de entrada y drenaje de agua estén instaladas y operando correctamente.

NOTA:

- La lavadora debe estar vacía previo a iniciar ésta prueba. Remueva cualquier material de empaque o prenda del tambor previo a iniciar.

PROBANDO LA LAVADORA

- 1 Asegúrese de que el tambor esté vacío. No cargue nada en el tambor para ésta prueba.
- 2 Presione el botón Encendido/Apagado e inmediatamente después mantenga presionados los botones Centrifugado y Suciedad hasta que un código **In 5** aparezca en la pantalla. (Encuentre más abajo una clave para los códigos.)



Muestra	Información
In 5	Prueba inicial
In 50	Los resultados de la prueba anterior fueron buenos.
In 5E	La prueba anterior mostró un error.

3 Presione el botón Inicio/Pausa.

La lavadora iniciará la prueba, la cual durará alrededor de 3 minutos. La prueba revisa automáticamente las mangueras de entrada y de drenaje de agua



4 Revise los resultados en pantalla.

Monitoree la pantalla durante la prueba. Si se muestra un código de error, consulte la siguiente guía.



Abra completamente los grifos de agua. Enderece cualquier retorcimiento en las mangueras de entrada y asegúrese de que éstas no estén atrapadas contra la pared o debajo de la lavadora.



Enderece cualquier retorcimiento en la manguera de drenaje y asegúrese de que ésta no esté atrapada contra la pared o debajo de la lavadora. Remueva y drene la manguera de drenaje para remover cualquier atasco. Ajuste o repare el drenaje. La altura máxima de éste debe ser 96 pulgadas (8 pies).

5 Fin del ciclo.

Al final del ciclo de prueba, se mostrará **End**. El ciclo de prueba terminará y la lavadora se apagará automáticamente luego de una pequeña pausa.



MODO DE UTILIZACIÓN

CARACTERÍSTICAS DEL PANEL DE CONTROL

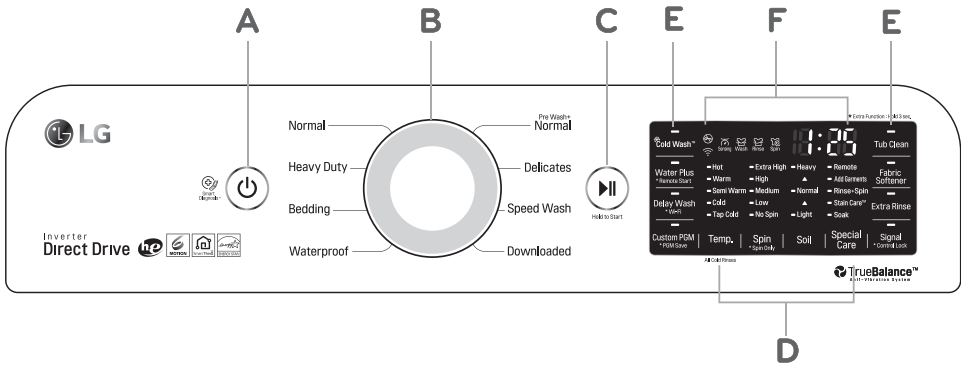

A BOTÓN POWER (ENCENDIDO/APAGADO)

Pulse para ENCENDER la unidad. Presione el botón POWER para apagar la lavadora. Al pulsar el botón POWER durante un ciclo cancelará ese ciclo y se perderán los ajustes de carga. La puerta se desbloqueará después de una breve pausa.

NOTA:

- El agua que quede en el tambor tras apagar la lavadora, se vaciará transcurridos 4 minutos. La lavadora se puede volver a poner en funcionamiento en cualquier momento antes de comenzar el vaciado. Sin embargo, una vez que comienza el vaciado, las funciones se suspenden hasta el vaciado completo del agua; la lavadora se apaga.

B SELECTOR DE CICLOS

Gire el mando selector hasta situarlo en el ciclo deseado. Una vez que se ha seleccionado el ciclo, en la pantalla se visualizan los preajustes estándar. Esta configuración se puede modificar mediante los botones antes de comenzar el ciclo.

NOTA: Para proteger su ropa, no todas las velocidades de centrifugado están disponibles para todos los ciclos..

C BOTÓN INICIO/PAUSA

Mantenga pulsado este botón más de 0,4 segundos para iniciar el ciclo seleccionado. Si la lavadora está en funcionamiento, use este botón para pausar el ciclo sin perder la configuración actual.

NOTA: Si no pulsa el botón INICIO/PAUSA en 60 minutos tras la selección de un ciclo, la lavadora se APAGARÁ automáticamente y se perderán los ajustes del ciclo. Y se vaciará el agua restante de la cuba.

D BOTONES MODIFICADORES DE CICLO

Utilice estos botones para realizar los ajustes del ciclo seleccionado. Los pilotos luminosos situados encima de los botones se iluminan para mostrar la selección.

E CICLO ESPECIAL Y BOTONES OPCIONALES

Estos botones le permiten seleccionar ciclos u opciones especiales.

F PANTALLA DE TIEMPO Y ESTADO

La pantalla muestra el estado y tiempo aproximado para la finalización del ciclo.

PANTALLA DE TIEMPO Y ESTADO

La pantalla muestra el tiempo restante estimado y el progreso del ciclo.

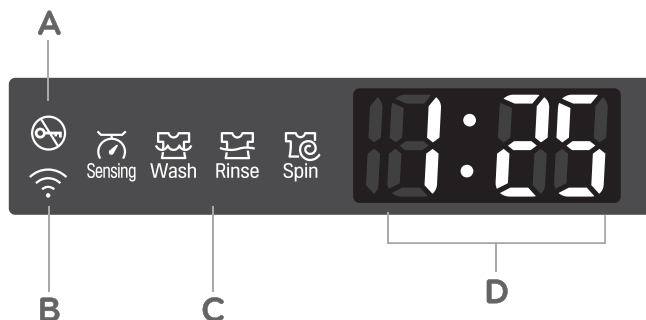

A INDICADOR DE BLOQUEO DE LA PUERTA

El indicador de bloqueo de la puerta se ilumina cuando se ha iniciado el ciclo. El indicador permanecerá iluminado hasta que haya una pausa, se pare o finalice el ciclo.

B INDICADOR DE CONEXIÓN WI-FI

El indicador parpadea durante el registro del producto y la configuración Wi-Fi, y se ilumina cuando el electrodoméstico está conectado a la red Wi-Fi del hogar.

C INDICADOR DE ESTADO DEL CICLO

Cuando se selecciona un ciclo los LED se encienden e indican las diferentes etapas. Con un ciclo en funcionamiento, parpadea el LED de la fase activa y permanecen iluminados los LED de las fases siguientes. Una vez que el ciclo se ha completado, el LED se APAGA. Si se pone en pausa un ciclo, el LED deja de parpadear.

D TIEMPO RESTANTE ESTIMADO

Cuando se selecciona un ciclo, la pantalla indica el tiempo restante estimado. Este cambia a medida que se seleccionan modificaciones u opciones. Cuando se aprieta el botón INICIO/PAUSA, la lavadora detecta automáticamente la carga de lavado. El tiempo estimado puede cambiar una vez detectada la carga de lavado. Si se selecciona Delay Wash, el tiempo cuenta hasta que se inicia el ciclo.

NOTA: la hora que se muestra es estimativa. Esta estimación se basa en funciones normales de funcionamiento. Diferentes factores externos (tamaño de la carga, la temperatura ambiente, Temperatura del agua, presión del agua, etc. etc.) pueden afectar el tiempo real.

FUNCIONAMIENTO DE LA LAVADORA

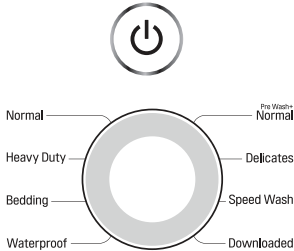
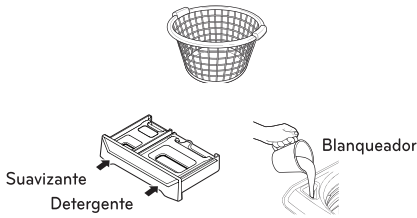

Add Garments



1 CLASIFICACIÓN Y CARGA DE LA LAVADORA

Dependiendo de la necesidad, clasifique la ropa según tipo de tejido, nivel de suciedad, color o tamaño de la carga. Abra la puerta y cargue las prendas en la lavadora.

2 PRODUCTOS DE LIMPIEZA

Deposite el detergente de Alta Eficiencia (HE: High-Efficiency) en el depósito correspondiente. Si se va a utilizar lejía o suavizante, añádalos en los dosificadores apropiado.

3 ENCENDIDO DE LA LAVADORA

Pulse el botón ENCENDIDER para encender la lavadora. Las luces alrededor del dial selector de ciclos se iluminarán y sonará una señal.

4 SELECCIONAR UN CICLO

Gire la perilla del selector de ciclo en cualquier dirección para seleccionar el ciclo que desee. Se mostrarán los valores predefinidos de temperatura de lavado y enjuague, velocidad de centrifugado, nivel de suciedad, cuidado especial y los ajustes de opción para dicho ciclo. Si pulsa el botón INICIO/PAUSA sin seleccionar un ciclo, comenzará inmediatamente el ciclo Normal.

5 CONFIGURACIÓN DE AJUSTES

Se selecciona automáticamente la opción por defecto según el ciclo de lavado. Para cambiar las opciones, pulse el botón de opción y seleccione la opción deseada

NOTA: No todas las modificaciones y opciones están disponibles en todos los ciclos. Si no es posible la selección, se escuchará un sonido y el LED no se encenderá.

6 COMIENZO DEL CICLO

Mantenga pulsado el botón INICIO/PAUSA para iniciar el ciclo. La puerta se bloquea y la lavadora realiza ligeros movimientos para calcular el peso de la carga. Si no pulsa el botón INICIO/PAUSA transcurridos 60 minutos, la lavadora se apaga y se pierden todos los ajustes.

7 PILOTO AÑADIR PRENDA

Con el piloto Add Garments iluminado, es seguro añadir prendas a la carga. Pulse el botón INICIO/PAUSA para pausar el ciclo y añadir las prendas a la carga. Pulse el botón INICIO/PAUSA para reanudar el ciclo.

NOTA: No se recomienda añadir prendas a la carga si no está encendido el piloto Add Garments, ya que de lo contrario el resultado del lavado podría no ser el deseado y/o dañar la ropa.

8 FINAL DE CICLO

Cuando el ciclo haya terminado, sonará una melodía. Retire la ropa inmediatamente de la lavadora para evitar que se formen arrugas.

⚠ ADVERTENCIA

- Para reducir el riesgo de incendio, cortocircuito o lesiones personales, **lea las INSTRUCCIONES IMPORTANTES DE SEGURIDAD antes de utilizar este aparato.**

CLASIFICACIÓN DE LAS CARGAS DE LAVADO

⚠️ PRECAUCIÓN

- Compruebe que no haya ningún objeto extraño en la junta superior de la puerta. El incumplimiento de esta precaución puede causar fugas o daños en la ropa.
- Utilice el ciclo Bedding de cama para los artículos pesados o no absorbentes como almohadas o edredones. El incumplimiento de esta precaución puede causar fugas.
- Si es posible, no lave prendas impermeables. Si tiene que hacerlo, seleccione el Waterproof de cama. (es decir, ropa resistente al agua, fundas de colchón, ropa para exterior, alfombrillas de plástico, etc.)
- Si se lavan materiales impermeables en un ciclo que no sea Impermeable, podría sufrir lesiones o dañar la lavadora, la ropa, las paredes, el suelo u objetos alrededor a causa de las vibraciones anómalas.

CLASIFICAR EN CARGAS SIMILARES

Para obtener mejores resultados de lavado y reducir la posibilidad de dañar la ropa, clasifique cuidadosamente la ropa en cargas similares.

La mezcla de diferentes tipos de prendas y/o niveles de suciedad puede provocar un mal resultado de lavado, la transferencia de los colores, pelusas, decoloración o daños en los tejidos. Clasificar las prendas en grupos como se describe a continuación.

COLORES

Ordene los artículos por colores. Separe los colores oscuros de los claros y prendas blancas. La mezcla de prendas oscuras y claras puede provocar la decoloración o el teñido de las prendas más claras.

NIVEL DE SUCIEDAD

Lave la ropa muy sucia en una misma carga. Lavar la ropa poco sucia con ropa muy sucia puede afectar negativamente al rendimiento de lavado.

TIPO DE TEJIDO

No mezcle prendas delicadas con prendas más pesadas o resistentes. Mezclar prendas pesadas con otras delicadas puede provocar que las prendas pesadas no queden suficientemente limpias y dañar a las delicadas.

TIPO DE PELUSA

En el proceso de lavado, mientras algunos tejidos producen pelusa otros la recogen. No mezcle tejidos recogedores y productores de pelusa en la misma carga. La mezcla de estos tejidos puede provocar la formación de bolas y pelusa en los tejidos recogedores de pelusa. (Por ejemplo, tejido recogedor de pelusa - suéter de punto; tejido productor de pelusa - toallas de felpa.)

ETIQUETAS...

Colores	Suciedad	Tejidos	Pelusa
Blanco	Muy sucio	Delicados	Productores de pelusa
Claros	Normal	Normales	Recogedores de pelusa
Oscuros	Luz	Resistentes	

ETIQUETAS DE CUIDADO DE LA ROPA

La mayoría de las prendas de vestir llevan etiquetas. Consulte el cuadro siguiente para clasificar la ropa según las recomendaciones del fabricante.

Etiquetas

Ciclo de lavado a máquina





Normal



Planchado permanente/
Resistente a las arrugas



Suave/Delicado

Lavado a mano  **No lavar**  **No escurrir** 

Temperatura del agua



Caliente



Calor



Friocálida

Blanqueadores



Cualquier blanqueador
(cuando sea necesario)



Solo blanqueador sin lejía
cuando sea necesario.



No utilizar blanqueador

CARGA DE LA LAVADORA



- Revise todos los bolsillos para asegurarse de que estén vacíos. Artículos como clips, cerillas, plumas, monedas y llaves pueden dañar su lavadora o sus prendas.
- Cierre las cremalleras, ganchos y cordones para prevenir que estos artículos se enganchen o enreden en otras prendas.
- Realice un pretratamiento de las áreas más sucias antes del lavado.
- Combine prendas grandes y pequeñas en una carga. Cargue las prendas grandes primero.
- Las prendas grandes no deberán suponer más de la mitad de la carga de lavado total.
- Se puede cargar la lavadora completamente, pero el tambor no puede quedar colmado de prendas. La puerta de la lavadora deberá cerrar con facilidad.
- Para evitar un desequilibrio en el tambor, no lave prendas sueltas. Asegúrese de lavar la ropa en tipos similares de cargas. Lavar individualmente las prendas grandes y voluminosas, como mantas, edredones o colchas.
- Lave o centrifugue las prendas impermeables en ciclo Impermeables. (es decir, ropa resistente al agua, fundas de colchón, ropa para exterior, alfombrillas de plástico, etc.)
- La lavadora no se llena funciona con la puerta abierta.

NOTA: Utilice el ciclo de Bedding para prendas grandes o voluminosas, como chaquetas de poliéster, edredones, almohadas, etc. Estas prendas pueden no ser tan absorbentes como otras y deben lavarse por separado para obtener mejores resultados.

Colocar en la parte baja del tambor las prendas voluminosas para obtener mejores resultados. Coloque los elementos flotantes en la parte inferior del tambor. La lavadora detectará automáticamente el tamaño de la carga. Debido al sistema de lavado de alta eficiencia, el nivel del agua no puede sobrepasar la carga.

1. Para un mejor rendimiento, cargue la ropa como se muestra.

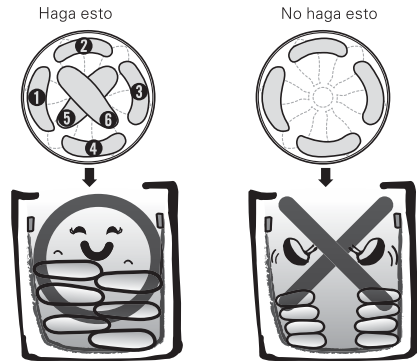

2. Cargue la ropa sin apretarla, y no cargue ropa por encima de la línea de guía de la tina. La ropa debe circular para su limpieza.

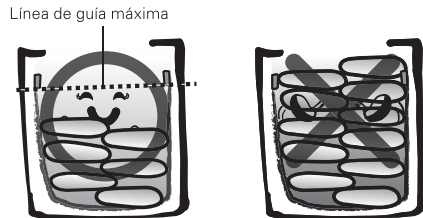

ACERCA DE LOS DOSIFICADORES

El dispensador está compuesto por dos compartimentos que separan:

- Suavizante líquido
- Detergente líquido o en polvo para el lavado.

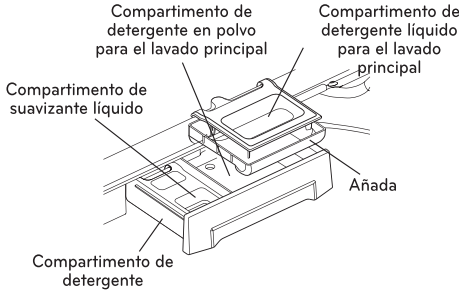

COMPARTIMENTO DE DETERGENTE PARA EL LAVADO PRINCIPAL

Este compartimento contiene el detergente para el ciclo de lavado principal. El detergente se añade al comienzo del ciclo de carga. Use siempre detergente tipo HE (Alta eficiencia). Puede utilizar detergente en polvo o líquido.

Cuando agregue detergente nunca sobrepase las cantidades recomendadas por el fabricante. Si utiliza demasiado detergente, podría acumularse en las prendas y en la lavadora.

Cuando utilice detergente líquido, asegúrese de que la cajita para el detergente líquido y el inserto están en su sitio. No exceda la línea de llenado máximo.

Cuando utilice detergente en polvo, retire la cajita del detergente líquido del compartimento. Cuando utilice detergente en polvo, retire la cajita de detergente líquido del compartimento.

DOSIFICADOR DEL SUAVIZANTE

Este compartimento contiene el suavizante líquido, que se dispensa automáticamente durante el último aclarado.

Cuando añada detergente nunca sobrepase las recomendaciones del fabricante. Si utiliza demasiado suavizante, podría dañar la lavadora y la ropa. Detergente en polvo o líquido.

- Siga siempre las recomendaciones del fabricante del suavizante. No exceda la línea de llenado máximo. Usar demasiado suavizante puede llegar a manchar las prendas.
- Diluya con agua caliente los suavizantes concentrados. No exceda la línea de llenado máximo.
- Nunca añada suavizante directamente en las prendas o en el tambor.

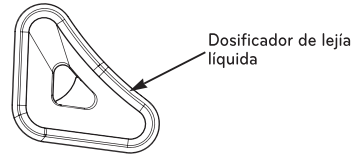

DOSIFICADOR DE LEJÍA LÍQUIDA

La lejía se deposita en un compartimento separado situado en la parte delantera izquierda del cajón dispensador. Este compartimento contiene los blanqueadores líquidos que se dispensan automáticamente en el momento adecuado del ciclo. El dispensador se activa dos veces para asegurar la completa entrada en el tambor de la lejía.

- No añada blanqueador en polvo en este compartimento. El compartimento del blanqueador está diseñado para dispensar únicamente blanqueador líquido. El blanqueador en polvo no se dispensará correctamente.
- Siga siempre las recomendaciones del fabricante del suavizante. Nunca agregue más de una medida ni exceda la línea de llenado máximo, usar demasiado blanqueador puede dañar los tejidos. Usar blanqueador en exceso puede dañar los tejidos.
- Nunca vierta directamente cloro líquido sin diluir sobre la carga o en el tambor. Los tejidos pueden resultar dañados.
- No mezcle lejía u oxiproductos protectores del color en el mismo ciclo con cloro.

⚠ PELIGRO

No mezcle lejía con amoníaco o ácidos como el vinagre (o eliminador de óxido) El uso incorrecto puede producir gases tóxicos, lo que podría provocar lesiones graves o la muerte.

USO DEL DETERGENTE Y LOS DOSIFICADORES DETERGENTES

Los detergentes de Alta Eficiencia (HE: High-Efficiency) se disuelven mejor y producen menos espuma logrando un lavado y aclarado más eficiente, a la vez que ayudan a mantener el interior de su lavadora limpia. El empleo de un detergente que no sea de Alta Eficiencia puede provocar demasiada espuma, errores, fallos en el ciclo, y daños a la lavadora.

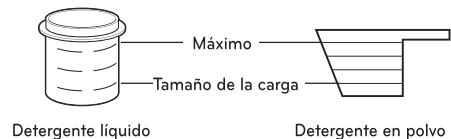

Detergente líquido

Detergente en polvo

Para lograr buenos resultados, dosifique el detergente usando el medidor facilitado por el fabricante del detergente.

La cantidad recomendada de detergente para cargas medias es menos de la mitad de la cantidad máxima recomendada. Use menos detergente en cargas pequeñas o ligeramente sucias. No utilice una cantidad superior a la máxima recomendada por el fabricante del detergente.



DISEÑO ÚNICAMENTE PARA EL USO DE DETERGENTES DE ALTA EFICIENCIA. (HE: HIGH-EFFICIENCY)

IMPORTANTE: Su lavadora está diseñada únicamente para el uso de detergentes de Alta Eficiencia (HE: High-Efficiency). Los detergentes de Alta Eficiencia están formulados específicamente para lavadoras de alta eficiencia y contienen agentes de reductores de espuma. Busque siempre el símbolo de HE en la compra de detergente.

IMPORTANTE: No todos los detergentes son iguales. Preste especial atención a la cantidad de detergente que se usa para evitar el exceso de espuma. Un mal aclarado y detergente o residuos acumulados en la ropa pueden contribuir a los olores en la máquina. NO utilice medidas que no sean las suministradas por el fabricante del detergente. No utilice una cantidad superior a la máxima recomendada por el fabricante del detergente. Sólo se necesita una cucharada o medida completa de detergente para cargas de ropa muy sucia. Si utiliza demasiado detergente, podría acumularse en la lavadora y en la ropa.

Mida siempre la cantidad de detergente. Ya que los detergentes de Alta Eficiencia están diseñados para este tipo de lavadora, tenga cuidado al medir el detergente. Para la mayoría de las cargas no se debe utilizar más de 1/4 a 1/2 del tapón o una cucharada de detergente HE.

NOTA:

- Se debe tener especial cuidado al utilizar detergentes concentrados 2x y 3x porque añadir poco más puede producir los problemas mencionados anteriormente.
- Ciertos detergentes considerados como compatibles con HE pueden no proporcionar los mejores resultados.

UTILIZACIÓN DEL SUAVIZANTE Y DETERGENTE

Para añadir detergente y suavizante al dosificador automático:

1. Abra el cajón dosificador.
2. Añada los productos de lavado en los compartimentos adecuados.

3. Cierre el cajón antes de comenzar el ciclo.
4. Si está utilizando suavizante en los ciclos Normal o Heavy duty, pulse el botón Fabric Softener o seleccione la opción Extra Rinse.

NOTA: Es normal que una pequeña cantidad de agua permanezca en los compartimentos de lejía y suavizante al final del ciclo.

IMPORTANTE: No coloque ni almacene productos de lavandería, como el detergente, blanqueador o suavizante líquido, en la parte superior de la lavadora o secadora. Limpie los productos derramados inmediatamente. Estos productos pueden dañar el acabado de la superficie y los controles.

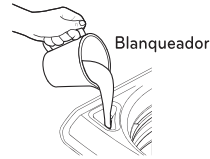

USO DEL COMPARTIMENTO DEL BLANQUEADOR LÍQUIDO

El dosificador de lejía diluye y distribuye la lejía líquida en el momento adecuado del ciclo de lavado.

1. Revise las etiquetas de cuidado de la ropa para instrucciones especiales.
2. Mida el blanqueador líquido con cuidado, siguiendo las instrucciones del envase. Las lavadoras de alta eficiencia usan menos agua, por lo que necesitan menos lejía. Media taza es suficiente para la mayoría de las cargas.
3. Vierta cuidadosamente la cantidad de blanqueador en el compartimento del blanqueador. Si utiliza blanqueador en polvo, viértalo directamente en el tambor antes de agregar la ropa. Nunca agregue blanqueador en polvo en el compartimento del blanqueador líquido.

- No vierta cloro líquido sin diluir sobre la ropa o en el tambor directamente.
- No vierta el blanqueador en polvo en el compartimento del blanqueador líquido.
- No coloque artículos de lavado en la parte superior del compartimento del blanqueador.
- Mida y vierta siempre el blanqueador con cuidado. No llene en exceso el compartimento del blanqueador y evite las salpicaduras. La capacidad máxima del depósito del blanqueador es una taza de blanqueador por ciclo de lavado. Un llenado excesivo puede hacer que la lejía se distribuya inmediatamente y dañar la ropa en el interior de la lavadora.

CICLOS DE LAVADO

Los ciclos de lavado se han diseñado para lograr los mejores resultados para cada tipo de carga. Seleccione el ciclo más adecuado para sus prendas y, de este modo, logrará mejores resultados y un mayor cuidado de los tejidos. Gire el mando selector hasta el ciclo deseado. Cuando pulse el botón de selección de ciclo de lavado, se iluminará el piloto del ciclo de lavado correspondiente. Consulte en la página 22, **FUNCIONAMIENTO DE LA LAVADORA**, más información sobre los métodos de funcionamiento.

Normal (Normal)

Use este ciclo para el lavado de prendas normales, excepto tejidos delicados como lana o seda.

NOTA: Si pulsa el botón INICIO/PAUSA sin seleccionar un ciclo, comenzará automáticamente el programa NORMAL con los ajustes predefinidos.

Heavy Duty (Carga pesada)

Este ciclo se utiliza para lavar ropa muy sucia con movimientos de lavado enérgicos.

NOTA: Para lograr los mejores resultados con cargas grandes, habrá un periodo de 2 minutos o más sin agitación. Estos periodos de remojo son parte del diseño del ciclo y son normales.

Bedding (Ropa de cama)

Este ciclo está destinado al lavado de mantas o prendas grande.

NOTA: No use este ciclo para lavar una carga mixta de ropa de cama y otras prendas.

Waterproof (Impermeable)

Este ciclo se utiliza para el lavado de material impermeable.

NOTA :

- No utilice ningún otro ciclo de lavado para lavar tejidos impermeables.(es decir, ropa resistente al agua, fundas de colchón, ropa para exterior, alfombrillas de plástico, etc.)
- No use este ciclo para lavar en la misma carga artículos impermeables y no impermeables.
- Utilice el ciclo Impermeables solo tras comprobar la etiqueta de instrucciones de la ropa.
- No lave otros tejidos con el ciclo Impermeables.

Pre Wash+ (Pre lavado+) Normal (Normal)

Use este ciclo para prelavado manchas sin necesidad de lavar a mano. Un tratamiento inmediato ayuda a evitar que las manchas se asienten o se produzcan olores.

Delicates (Tejidos delicados)

Lave la ropa utilizando este ciclo para material impermeable si así se indica en la prenda

Speed Wash (Lavado rápido)

Use el ciclo Speed Wash para lavar prendas ligeramente sucias y cargas pequeñas. Para una alta eficiencia de lavado y aclarado, se recomienda lavar pequeñas cargas de 2-3 prendas con poca suciedad.

NOTA: Utilice muy poca cantidad de detergente en este ciclo. Si desea más aclarado, puede añadir un aclarado extra pulsando el botón Extra rinses.

Downloaded (Vaciado)

Si descarga un ciclo con un teléfono inteligente, se colocará en la posición Ciclo descargado. Elija el Ciclo descargado para ejecutar el ciclo.

NOTA: El ciclo por defecto para esta posición es Carga pequeña, utilizado para poca ropa y con suciedad normal. El ciclo Carga pequeña también puede descargarse.

ADVERTENCIA

- Si se lavan materiales impermeables en un ciclo que no sea Impermeable, podría sufrir lesiones o dañar la lavadora, la ropa, las paredes, el suelo u objetos alrededor a causa de las vibraciones anómalas.

BOTONES MODIFICADORES DE CICLO

Los ciclos tienen ajustes predeterminados que se seleccionan automáticamente. También puede personalizar los ajustes con los botones modificadores de ciclos. Para su modificación pulse el botón hasta alcanzar la posición deseada: la luz indicadora se encenderá. La lavadora ajusta automáticamente el nivel del agua en función del tipo tamaño de carga de lavado con el fin de obtener los mejores resultados

y la máxima eficacia. Gracias al diseño de alto rendimiento de este producto, los niveles de agua puede ser mucho menores de lo esperado. Esto es normal y no afectará a la limpieza/aclarado.

NOTA: Para proteger sus prendas de vestir, no todas las temperaturas de lavado/aclarado, velocidades de centrifugado, niveles de suciedad u opciones están disponibles en todos los ciclos. Si no es posible la selección, se escucha una señal acústica y el LED no se enciende.

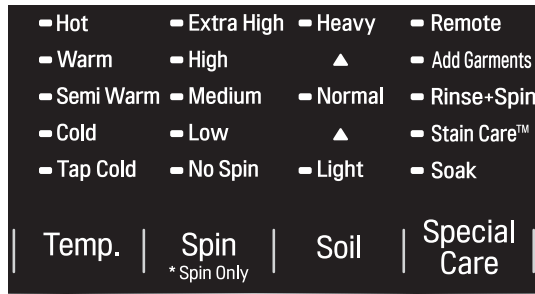

All Cold Rinses

Temp. (Temp.)

Temp. selecciona el lavado y la temperatura para el ciclo deseado. Pulse el botón Temp. hasta que se ilumine el ajuste deseado.

- Seleccione la temperatura de agua adecuada para el tipo de carga. Para un mejor resultado siga las indicaciones de las etiquetas de las prendas.

Spin (Centrifugado)

Las mayores velocidades de centrifugado escurren más agua, reduciendo el tiempo de secado y ahorrando energía.

Pulse el botón Spin para seleccionar la velocidad de centrifugado deseada. Algunos tipos de tejidos, por ejemplo, las prendas delicadas, necesitan velocidades de centrifugado más bajas. Para proteger su ropa, no todas las velocidades de centrifugado están disponibles para todos los ciclos.

Spin Only (Solo centrifugado)

Use esta opción para vaciar el agua del tambor y centrifugar la ropa. Se puede usar, por ejemplo, en caso de interrupción del ciclo de lavado por un corte de suministro eléctrico. Ajuste la velocidad de centrifugado con el botón SPIN.

1. Pulse el botón POWER para encender la lavadora.
2. Mantenga pulsado el botón SPIN durante 3 segundos.
3. Pulse el botón SPIN para seleccionar la velocidad de centrifugado deseada. No se puede seleccionar NO SPIN.
4. Pulse el botón INICIO/PAUSA.

Soil (Suciedad)

Ajuste del nivel de suciedad para modificar los tiempos de ciclo y/o tipos de lavado. Pulse el botón Soil hasta seleccionar el nivel de suciedad deseado.

NOTA: Esta función utiliza más tiempo para ropa muy sucia y menos para ropa menos sucia.

Special Care (Cuidado especial)

Pulsando el botón SPECIAL CARE, podrá seleccionar funciones adicionales, como Soak, Stain Care, SPECIAL CARE y Rinse+Spin. Si pulsa el botón Special Care antes de seleccionar un ciclo, seleccionará automáticamente el ciclo Normal con la función Soak.

CARACTERÍSTICAS DE SPECIAL CARE

Tras seleccionar un ciclo, pulse el botón SPECIAL CARE para seleccionar características de lavado adicionales.

NOTA:

- Para proteger sus prendas de vestir no todas las opciones están disponibles en todos los ciclos.
- Si no pulsa el botón INICIO/PAUSA transcurridos 60 minutos para iniciar el ciclo, se apagará la lavadora y se perderán todos los ajustes.

Soak (Remojo)

Esta opción permite mantener las prendas a remojo durante 30 minutos antes del inicio del ciclo seleccionado. La opción Soak ayuda a quitar las manchas difíciles incrustadas en las prendas. Una vez finalizado el tiempo de remojo, comenzará el ciclo seleccionado sin que se produzca un cambio de agua.

NOTA: No es posible seleccionar la opción Soak en el ciclo Tub Clean.

STAIN CARE (TRATAMIENTO DE LAS MANCHAS)

Use esta opción para ropa muy sucia que necesita un tratamiento especial para las manchas. Cuando se selecciona Stain Care, el ciclo de lavado comienza con agua templada para ayudar a prevenir que se formen ciertos tipos de manchas. De este modo, según avance el ciclo, se aumentará gradualmente la temperatura del agua para eliminar las manchas que requieren tratamientos con temperaturas más altas.

NOTA:

- Los mejores resultados se obtienen con cargas pequeñas (menos de 6 libras)
- Si se selecciona Stain Care, no está disponible COLD WASH.

Rinse + Spin (Aclarado + Centrifugado)

Seleccione esta opción para aclarar y centrifugar una carga sin realizar un ciclo regular. Esto previene la permanencia de ciertos tipos de mancha en los tejidos. Para cambiar la velocidad de centrifugado, pulse el botón SPIN.

1. Pulse el botón POWER para encender la lavadora.
2. Pulse el botón Spin hasta que la luz indicadora Rinse+Spin se encienda. (La luz indicadora del ciclo se apagará)
3. Pulse el botón INICIO/PAUSA para iniciar el ciclo.

FUNCIÓN ESPECIAL DE DRENAJE

Esta lavadora está equipada con una función especial diseñada para que la lavadora sea lo más segura posible.

En caso de pausa o si la lavadora se apaga con agua en el tambor, ésta se vaciará transcurridos nueve minutos.

Esto ayuda a mejorar la seguridad de los niños, reduciendo la posibilidad de que quede agua en el tambor.

El agua restante del tambor se vaciará transcurridos 4 minutos tras apagarse la lavadora. Si la lavadora está en pausa y no se pulsa el botón INICIO/PAUSA transcurridos 60 minutos, ésta se apagará y se perderán todos los ajustes. Y se vaciará el agua restante de la cuba.

La lavadora se puede volver a poner en funcionamiento en cualquier momento antes de comenzar el vaciado. Sin embargo, una vez que ha comenzado el vaciado, se suspenden todas las funciones hasta que ha finalizado el vaciado y se ha apagado la lavadora.

BOTONES DE OPCIONES

Su lavadora dispone de varios de ciclos adicionales personalizados para satisfacer sus necesidades. Para utilizar estas opciones, seleccione la opción deseada DESPUÉS de seleccionar el ciclo deseado.

Tras seleccionar el ciclo y los ajustes deseados, pulse el botón o botones de opción de ciclo para la opción u opciones que desea añadir. El botón se iluminará cuando se haya seleccionado esa opción. Si la opción seleccionada no está permitida para el ciclo seleccionado, la señal acústica sonará dos veces y no se iluminará el LED.

NOTA:

- Para proteger sus prendas de vestir no todas las opciones están disponibles en cada ciclo.
- Si no pulsa el botón INICIO/PAUSA transcurridos 60 minutos para iniciar el ciclo, se apagará la lavadora y se perderán todos los ajustes.

Cold Wash (Lavado en frío)

Esta opción ahorra energía al utilizar agua fría y aumentar los tiempos de lavado y aclarado para mantener los resultados del lavado.

NOTA:

- La función Stain Care no se puede seleccionar con la opción Cold Wash.
- El tiempo de lavado aumentará hasta el 50% con la opción Cold Wash.
- Para lograr los mejores resultados, lave sólo cargas pequeñas (menos de 8 libras) con el Cold Wash.

Delay Wash (Lavado con inicio diferido)

Una vez que seleccionado el ciclo y demás ajustes, pulse este botón para retrasar el comienzo del ciclo de lavado. Cada vez que se pulsa el botón aumenta el tiempo de demora en 1 hora, hasta 19 horas. Una vez seleccionado el tiempo de inicio demorado, pulse el botón INICIO/PAUSA para iniciar el tiempo de inicio.

NOTA: : Si no se pulsa el botón INICIO/PAUSA para el inicio de lavado demorado transcurridos 5 minutos, la lavadora se apagará y se perderán todos los ajustes del ciclo.

Custom Program (PGM) (Custome Program (PGM))

Los programas favoritos permiten guardar un ciclo de lavado para su uso en el futuro. Permite guardar la temperatura favorita, velocidad de centrifugado, grado de suciedad y otras opciones para un ciclo, y recuperarlas presionando un botón. Para crear un favorito:

1. Pulse el botón POWER para encender la lavadora.
2. Gire el mando selector de ciclos para seleccionar el programa deseado.
3. Presione el botón de modificación de ciclo para cambiar la configuración deseada.

4. Pulse el botón de opción de ciclo para añadir las opciones deseadas.

5. Mantenga pulsado el botón Custom PGM durante 3 segundos.

PARA UTILIZAR UN PROGRAMA PERSONALIZADO:

1. Pulse el botón POWER para encender la lavadora.
2. Pulse brevemente el botón de Custom PGM. Se mostrarán los ajustes guardados.
3. Pulse el botón INICIO/PAUSA para iniciar el ciclo. (Si pulsa cualquier otro botón en este momento se cancelará el Programa Personalizado.)

NOTA: Mantenga pulsado el botón de Custom PGM para sobrescribir cualquier programa favorito previamente guardado.

TUB CLEAN (LIMPIEZA DE CUBA)

Use este ciclo para limpiar el tambor de su lavadora.

Fabric Softener (Suavizante)

El suavizante se dispensa en el último aclarado. Seleccione el botón SUAVIZANTE si va a utilizar suavizante.

Extra Rinse (Aclarado extra)

Utilice esta opción para añadir un aclarado adicional al ciclo seleccionado. Esta opción garantiza la eliminación de restos de detergente o productos blanqueantes. El suavizante líquido se dispensa en el último aclarado.

NOTA: No es posible seleccionar la opción de Extra Rinse con la opción Spin Only y Tub Clean.

WATER PLUS (AGUA EXTRA)

Utilice esta opción para agregar agua adicional al ciclo de lavado para un mejor rendimiento del lavado y del tratamiento para manchas de prendas grandes.

NOTA:

- Si la lavadora alcanza su nivel máximo de agua, el botón WATER PLUS (AGUA EXTRA) no tendrá efecto.
- La opción Water Plus (Agua Extra) solo puede seleccionarse o anularse mientras el ciclo está en funcionamiento.
- Una vez que se ha añadido la opción Water Plus (Agua Extra) a un ciclo, se guarda como opción predeterminada hasta que la anule.
- Para anular la opción, presione WATER PLUS (AGUA EXTRA) después de iniciar el ciclo.

Cómo agregar la opción Water Plus (Agua Extra) a un ciclo

1. Mientras el ciclo esté ejecutándose, presione START/PAUSE (INICIO/PAUSA) para pausar el ciclo.
2. Presione WATER PLUS (AGUA EXTRA) para añadir Water Plus como opción predeterminada para ese ciclo.
3. Presione START/PAUSE (INICIO/PAUSA) para reanudar el ciclo.

Signal (Señal)

La lavadora emite una melodía cuando ha finalizado el ciclo de lavado. El volumen de la melodía se ajusta con el botón Extra Rinse.

Mantenga pulsado el botón Extra Rinse durante 3 segundos para ajustar el volumen de la señal. Mantenga pulsado el botón repetidamente para ajustar el volumen de la melodía. Cuando no oiga ninguna señal, significa que ésta está apagada. Los ajustes de volumen son BAJO - ALTO - APAGADO. El volumen de la señal se puede ajustar en cualquier momento con la lavadora ENCENDIDA.

Control Lock (bloqueo de control)

Utilice esta opción para desactivar los controles. Esta función evita que los niños cambien los ciclos o utilicen la lavadora. Cuando está activado el bloqueo de control, deberá desactivarse antes de poder utilizar cualquier botón, excepto el de encendido. Una vez que haya finalizado el ciclo, la máquina se mantendrá ENCENDIDA, pero los controles continuarán bloqueados. Con los controles bloqueados, CL se muestra alternativamente el tiempo restante.

Mantenga pulsado el botón SIGNAL durante 3 segundos para activar o desactivar el bloqueo de control.

NOTA: Una vez bloqueados los controles, deberán desbloquearse manualmente para reanudar el funcionamiento.

ADD GARMENTS (Introducir tejido)

SÓLO puede añadirse ropa a la carga en el momento adecuado del ciclo de lavado. Cuando se enciende la luz de ADD GARMENTS, para mayor seguridad, pausar el ciclo y añadir más prendas a la carga. Si se añade ropa con la luz ADD GARMENTS apagada, la lavadora no realizará ningún ajuste para estas prendas lo que podrá afectar a los resultados y/o dañar los tejidos.

1. Pulse el botón INICIO/PAUSA para dejar la lavadora en pausa.
2. Espere a que la puerta de desbloquee.
3. Añada las prendas.
4. Cierre la puerta.
5. Pulse el botón INICIO/PAUSA. El ciclo se reanuda tras bloquearse la puerta.

NOTA:

- La luz ADD GARMENTS es sólo un indicador y no se selecciona cuando se pulsa el botón SPECIAL USE.
- Si la puerta permanece abierta durante 4 minutos tras pausar el ciclo, el agua del tambor se drenará.

MANTENIMIENTO

⚠️ ADVERTENCIA

Antes de utilizar la lavadora, para minimizar el riesgo de incendio, descarga eléctrica o prevenir lesiones, lea completamente el Manual del usuario, incluyendo las normas importantes de seguridad.

- Antes de su limpieza desconecte la lavadora para evitar el riesgo de descarga eléctrica. El incumplimiento de esta advertencia puede causar lesiones graves o mortales, un incendio o descargas eléctricas.
- No utilice productos químicos abrasivos, limpiadores abrasivos o disolvente para limpiar la lavadora. Podrían dañar el acabado.

LIMPIEZA REGULAR

LIMPIEZA DEL EXTERIOR

Limpie el exterior de la máquina con agua tibia y un detergente suave, no abrasivo. Limpie inmediatamente todo líquido derramado con un paño suave y húmedo.

Puerta: Limpie el exterior y el interior con un paño húmedo y luego séquela con un trapo seco.

Exterior: Limpie inmediatamente cualquier salpicadura. Utilice un paño húmedo. No toque la superficie ni el panel de control con objetos punzantes.

IMPORTANTE: No use disolventes, alcohol o productos similares. No utilice lana de acero ni limpiadores abrasivos ya que pueden dañar la superficie.

CUIDADO Y LIMPIEZA DEL INTERIOR

Use una toalla o paño suave para limpiar alrededor de la puerta y el cristal.

Vaciar la lavadora una vez finalizado el ciclo de lavado. Mantener ropa húmeda en la lavadora puede causar arrugas, transferencia de colores, y malos olores. Ejecute el ciclo Tub Clean una vez al mes, o con mayor frecuencia si fuera necesario, para eliminar los restos de detergente y de otro tipo.

CICLO DE LIMPIEZA DE TAMBOR

Algunas condiciones medioambientales y de uso pueden causar la acumulación de residuos en el tambor con el paso del tiempo y producir un olor a moho o humedad. El ciclo Tub Clean ha sido especialmente diseñado para eliminar esta acumulación mediante el uso de lejía u otros limpiadores específicos para la limpieza de la máquina. Ejecute el ciclo Tub Clean una vez al mes o con mayor frecuencia si el olor persiste.

1. Retire toda la ropa del tambor.
2. Llene el dosificador de lejía hasta la línea MAX con lejía líquida. No llene en exceso el dosificador de lejía. De lo contrario la lejía se podría dispensar inmediatamente.

NOTA: Para los productos de limpieza de tambores, siga las instrucciones y recomendaciones del fabricante. Para productos de limpieza en polvo, añada el limpiador al cajón dosificador de lavado principal tras retirar los restos de detergente líquido.

3. Cierre la puerta y presione POWER para ENCENDER la lavadora. Gire el selector hasta posicionarlo sobre el ciclo TUB CLEAN; a continuación pulse el botón START/PAUSE para iniciar el ciclo. En caso de seleccionar otro ciclo tras la selección del ciclo Tub Clean, éste se cancela.

4. Una vez finalizado el ciclo deje la puerta abierta hasta que el interior se seque por completo.

NOTA:

- Nunca meta prendas en la lavadora mientras utilice el ciclo de TUB CLEAN. La ropa puede dañarse o contaminarse con productos de limpieza. Asegúrese de realizar el ciclo Tub Clean SOLO con la cuba vacía.
- Se recomienda dejar la puerta abierta cuando haya terminado el lavado para mantener el tambor limpio.
- Se recomienda repetir el ciclo TUB CLEAN todos los meses.

ELIMINACIÓN DE DEPÓSITOS MINERALES

Si usted vive en un área con agua dura, puede acumularse la cal en los componentes internos de la lavadora. En estas zonas es recomendable utilizar productos para ablandar el agua.

Use un descalcificador, para eliminar los restos de cal. Tras la descalcificación, realice un ciclo de Tub Clean, antes de realizar una colada.

Ciertos restos de minerales u otras manchas en el acero inoxidable pueden quitarse con un limpiador de acero inoxidable. NO utilice productos abrasivos o lana metálica.

DEJE LA PUERTA ABIERTA

Si no va a utilizar la lavadora durante varios días, deje la puerta abierta durante toda la noche para que se seque el tambor.

CAJÓN DISPENSADOR

El detergente y el suavizante pueden acumularse en el compartimento dispensador. Extraiga el cajón y las partes móviles y compruebe la acumulación de residuos una o dos veces al mes.

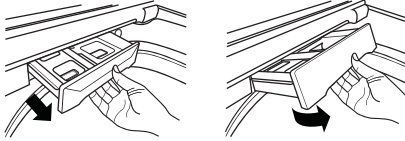

1. Tire del cajón hacia fuera hasta que se detenga. Levante el frente del cajón y tire hacia fuera.
2. Quite los insertos de los dos compartimentos. Limpie los insertos y el cajón del dispensador con agua tibia para eliminar los restos de productos procedentes del lavado.
3. Limpie los huecos de la abertura del depósito con un cepillo pequeño, que no sea de metal. Elimine todos los residuos de las partes superior e inferior del hueco.
4. Vuelva a poner los insertos en los compartimentos y coloque el cajón. Incline el cajón en la abertura como se muestra en la figura, bájelo y deslícelo hasta su posición.

⚠ ADVERTENCIA

- No pulverice agua directamente en el interior de la lavadora. De lo contrario, podría producirse un incendio o descargas eléctricas.

CUIDADO Y LIMPIEZA DE LAVADORA

Usar demasiado detergente puede llegar a causar problemas con la colada. Los detergentes actuales se formulan para ser eficientes y sin formación de espuma visible. Utilice la cantidad correcta de detergente, siguiendo las instrucciones de la etiqueta del detergente. Use menos cantidad de detergente en caso de agua blanda, para una carga pequeña, o una carga de prendas poco sucias.

NOTA: Utilice sólo detergente de alta eficiencia que produce menos espuma. Este tipo de detergentes se identifican mediante el logo 

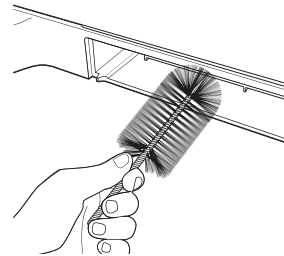
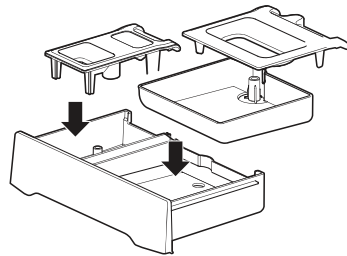
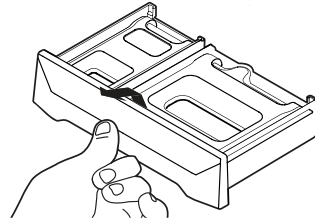
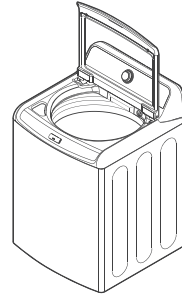

LIMPIEZA DE LOS FILTROS DE ENTRADA DE AGUA

Si la lavadora no se llena correctamente, se mostrará un mensaje de error en la pantalla. El filtro de la válvula de entrada podría estar obstruido por incrustaciones, sedimentos u otros residuos.

NOTA: Los filtros de entrada protegen las partes delicadas de la válvula de entrada de los posibles daños causados por partículas que pudieran entrar en la válvula con el suministro de agua. No utilice la lavadora sin los filtros de entrada. En caso contrario podrían producirse fugas y/o daños.

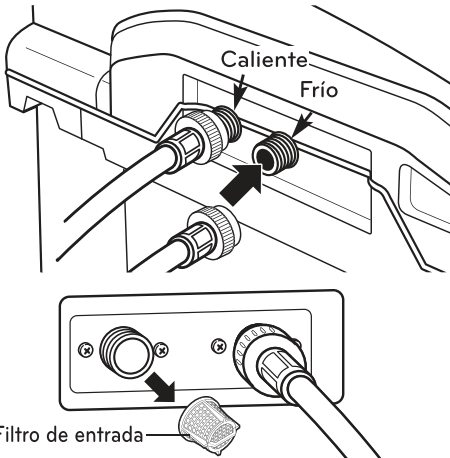

1. APAGADRA los dos grifos de agua completamente. Suelte las mangueras de agua caliente y de agua fría de la parte posterior de la lavadora.

IMPORTANTE: No todas las mangueras disponibles en el mercado son válidas ni garantizan un correcto funcionamiento. Determinadas mangueras pueden no encajar correctamente y provocar fugas. Los daños provocados al producto o a la propiedad por este uso inadecuado no serán cubiertos por la garantía.

2. Retire con cuidado los filtros de las válvulas de agua y sumérgalos en vinagre o en algún producto para la eliminación de depósitos calcáreos, siguiendo las instrucciones del fabricante. Tenga cuidado de no dañar los filtros durante la limpieza.
3. Enjuáguelos bien antes de volver a instalarlos. Encaje los filtros en su posición.
4. Antes de volver a colocarlas, conecte las mangueras y tuberías a un grifo completamente abierto de manera que el flujo sea máximo y deje circular varios litros de agua a un balde o sistema de drenaje.

NOTA: Un mensaje *!E* parpadea en la pantalla cuando la presión del agua es baja o si un filtro de entrada está obstruido por la suciedad. Limpie el filtro de entrada.

⚠ ADVERTENCIA

- **Desconecte el cable de alimentación y cierre los grifos antes de limpiar.** No hacerlo puede ser causa de descarga eléctrica.
- **No utilice la lavadora sin los filtros de entrada.** Utilizar la lavadora sin los filtros de entrada podría causar fugas y un mal funcionamiento.
- Utilizar la lavadora sin los filtros de entrada podría causar fugas y fallos de funcionamiento del producto.
- Ciertas piezas internas no tienen conexión a tierra en forma intencional y pueden presentar un riesgo de descarga eléctrica sólo durante la reparación. Personal de reparación no toque las siguientes piezas cuando el aparato esté recibiendo energía: bomba, motor, cubierta de filtro de ruido, y calentador (en modelos aplicables).

ALMACENAMIENTO, TRASLADO, VACACIONES

GUARDAR LA LAVADORA

Siga las instrucciones para guardar la lavadora si no la va a utilizar durante un largo período de tiempo en climas fríos, con temperaturas bajo cero.

1. APAGADRA el suministro de agua.
2. Desconecte las mangueras del suministro de agua y vacíe el agua.
3. Conecte el cable de alimentación a una toma eléctrica con conexión a tierra.
4. Añada 1 galón (3,8 litros) de anticongelante para vehículos recreativos (RV) no tóxicos en el tambor vacío de la lavadora y cierre la puerta. **Nunca** use anticongelante para automóviles.
5. Pulse el botón POWER y a continuación seleccione Spin Only. Pulse el botón START/PAUSE para activar la bomba de desagüe. Deje la bomba de desagüe funcionando durante un minuto y luego pulse el botón POWER para apagar la lavadora. Esto expulsará del anticongelante, protegiendo suficientemente a la lavadora de posibles daños.
6. Desconecte el cable de alimentación, seque el interior del tambor con un paño suave y cierre la puerta.
7. Presione con fuerza para desenganchar el cajón dispensador de detergente y extráigalo. Escurra el agua de los compartimentos y deje que se sequen.
8. Guarde la lavadora en posición vertical.
9. Para eliminar el anticongelante tras guardar la lavadora, añada detergente al dispensador y ejecute un ciclo de Speed Wash.

Traslado

Póngase en contacto con un técnico del servicio de mantenimiento para eliminar el agua de la bomba de desagüe y de las mangueras. Vuelva a instalar el bloque de espuma del tambor para proteger la lavadora de posibles daños durante su traslado. No guarde la lavadora en un lugar expuesto a la intemperie.

Vacaciones prolongadas

Asegúrese de cortar el abastecimiento de agua en los grifos. Siga las instrucciones de almacenamiento de la lavadora cuando se encuentre expuesta a temperaturas bajo cero.

FUNCIONES INTELIGENTES

Instalación de la aplicación

Busque la aplicación LG Smart ThinQ desde Google Play Store o Apple App Store en un teléfono inteligente. Siga las instrucciones para descargar e instalar la aplicación.

Registro del producto

- 1 Inicie la aplicación LG Smart ThinQ con un teléfono inteligente.
- 2 Cree una cuenta e inicie sesión.
- 3 Seleccione **Registrar**.
- 4 Seleccione **Lavadora de carga superior**.
- 5 Siga las instrucciones del teléfono inteligente para registrar el electrodoméstico y conectarlo a una red Wi-Fi.
 - Para verificar la conexión Wi-Fi, compruebe que el icono del Wi-Fi (📶) del panel de control esté encendido.

NOTA

- LG Smart ThinQ no se hace responsable de problemas, fallos, mal funcionamiento o errores causados por la conexión de la red.
- El equipo solo es compatible con redes Wi-Fi de 2.4 GHz.
- Si el electrodoméstico tiene problemas para conectarse a la red Wi-Fi, podría estar demasiado lejos del router. Adquiera un repetidor de Wi-Fi (amplificador de cobertura) para mejorar la potencia de la señal Wi-Fi.
- La conexión Wi-Fi podría no funcionar o ser interrumpida debido al entorno de red doméstica.
- Según el proveedor de servicios de Internet, la conexión de la red puede no funcionar correctamente.
- El entorno inalámbrico circundante puede hacer que el servicio de red inalámbrica funcione con lentitud.
- Esta información está actualizada en el momento de su publicación.
- La aplicación está sujeta a cambios con fines de mejora del electrodoméstico sin previo aviso para los usuarios.

Uso de la función Wi-Fi

Comuníquese con el electrodoméstico desde un teléfono inteligente utilizando funciones inteligentes.

Uso de la aplicación

- 1 Seleccione el electrodoméstico en la aplicación.
- 2 Seleccione el menú de la parte superior derecha para acceder a ajustes y funciones.

Ciclo de lavadora (Inicio remoto + Descargar ciclo)

Inicio remoto

Use un teléfono inteligente para controlar el electrodoméstico de forma remota. O controle el funcionamiento del ciclo para ver el tiempo restante del mismo.

NOTA

- Primero debe registrar el electrodoméstico y conectarse a una puerta de enlace para poder usar la función Inicio remoto.

Uso del Inicio remoto

- 1 Mantenga presionado el botón INICIO REMOTO. El LED remoto del panel de control se iluminará.
- 2 Inicie un ciclo desde la aplicación en un teléfono inteligente. Si el ciclo no comienza, la máquina esperará para iniciar el ciclo hasta que se apague o se desactive el modo Inicio remoto.

Descargar ciclo

Descargue ciclos nuevos y especiales que no están incluidos en los ciclos básicos del electrodoméstico. Los electrodomésticos correctamente registrados pueden descargar una amplia variedad de ciclos especiales específicos del electrodoméstico. Solo es posible almacenar un ciclo en el electrodoméstico cada vez. Cuando Descargar ciclo finalice en la lavadora, el producto conservará el ciclo descargado hasta que se descargue un nuevo ciclo.

NOTA

- Primero debe registrar el electrodoméstico y conectarse a una puerta de enlace para poder usar la función Descargar ciclo.

Alertas push (Mensaje inteligente)

Cuando finaliza el ciclo o el electrodoméstico tiene algún problema, puede recibir notificaciones "push" en un teléfono inteligente.

NOTA

- Primero debe registrar el electrodoméstico y conectarse a una puerta de enlace para poder usar la función Alertas push.

Smart Diagnosis™

Esta función proporciona información útil para diagnosticar y solucionar problemas del electrodoméstico según el patrón de uso.

NOTA

- Primero debe registrar el electrodoméstico y conectarse a una puerta de enlace para poder usar la función Smart Diagnosis.

Asistente de limpieza de tina

Esta función muestra cuántos ciclos quedan antes de que llegue el momento de ejecutar el ciclo Limpieza de tina.

NOTA

- Primero debe registrar el electrodoméstico y conectarse a una puerta de enlace para poder usar la función Asistente de limpieza de tina.

Monitoreo de energía

El uso que hace la lavadora de la energía está afectado por el ciclo y las opciones, por lo que es posible que observe algunos cambios en el uso de la energía según el ciclo utilizado.

NOTA

- Primero debe registrar el electrodoméstico y conectarse a una puerta de enlace para poder usar la función Monitoreo de energía.

Información de anuncio de programas de código abierto

Para obtener los códigos fuente de GPL, LGPL, MPL y otras licencias de fuente abierta incluidas en este producto, visite <http://opensource.lge.com>.

Además del código fuente, están disponibles para su descarga todos los términos de la licencia, las limitaciones de responsabilidad y los avisos de copyright mencionados.

LG Electronics también le proporciona el código de fuente abierta en CD-ROM por un costo que cubre dicha distribución (tal como el precio del soporte, el envío y la entrega) si lo solicita por correo electrónico a opensource@lge.com. Esta oferta tiene validez durante tres (3) años a partir de la fecha en la que se adquirió el producto.

Especificaciones del modulo inalambrico	
Modelo	LCW-004
Rango de frecuencia	2412 to 2462 MHz
Potencia de salida (Max)	IEEE 802.11 b : 22.44 dBm IEEE 802.11 g : 24.68 dBm IEEE 802.11 n : 24.11 dBm

Aviso de la FCC (para el módulo transmisor contenido en este producto)

Este equipo fue probado y se determinó que cumple con los límites para los dispositivos digitales de Clase B, en conformidad con la parte 15 de las normas de la FCC. Estos límites están diseñados para ofrecer una protección razonable contra interferencias dañinas en una instalación residencial. Este equipo genera, usa y puede emitir energía de radiofrecuencia y, si no se instala y utiliza de acuerdo con las instrucciones, podría causar interferencias dañinas a las comunicaciones por radio. Sin embargo, no se garantiza que dicha interferencia no pueda ocurrir en instalaciones particulares. Si este equipo causa interferencia dañina a la recepción de radio o televisión, que se puede determinar encendiendo y apagando el equipo, se aconseja al usuario intentar corregir la interferencia realizando alguna de las siguientes acciones:

- Reoriente o reubique la antena receptora.
- Aumente la separación entre el equipo y el receptor.
- Conecte el equipo a una toma de corriente en un circuito diferente del utilizado por el receptor.
- Solicite ayuda a su vendedor o a un técnico especialista en radio o TV.

Este dispositivo cumple con la parte 15 de las normas de la FCC. La operación está sujeta a las dos siguientes condiciones:

- 1) este dispositivo no debe causar interferencia dañina, y
- 2) este dispositivo debe aceptar cualquier interferencia recibida, incluso aquellas que pudieran causar un funcionamiento no deseado del dispositivo.

Cualquier cambio o modificación en la construcción de este dispositivo que no cuente con la aprobación expresa de la parte responsable del cumplimiento puede anular la autorización del usuario para operar este equipo.

Declaración sobre exposición a la radiación de RF de la FCC

Este equipo cumple con los límites de exposición a la radiación de la FCC establecidos para entornos no controlados. Este transmisor no se debe ubicar ni operar junto con ninguna otra antena ni transmisor.

El equipo se debe instalar y operar con una distancia mínima de 20 cm (7.8 pulg.) entre la antena y su cuerpo. Los usuarios deben seguir las instrucciones de operación específicas de manera tal de cumplir con las normas de exposición a la RF.

ESPECIFICACIONES

Modelo WT7200C*	
Descripción	Lavadora de carga superior
Requisitos eléctricos	120 VAC @ 60 Hz.
Máx. Presión de agua	20-120PSI (138--827kPa)
Dimensiones	27" (An) X 28 3/8" (F) X 44 1/2" (Al), 57 1/4" (F con puerta abierta) 68.6cm(An) X 72.1 cm (F) X 113cm(Al), 145.3cm (F con puerta abierta)
Peso neto	146.9 lbs (66.5kg)
Máx. Velocidad de centrifugado	950RPM (±50 RPM)

SISTEMA SMART DIAGNOSIS™

Si experimenta algún problema con la lavadora, podrá transmitir datos a través del teléfono con el equipo Smart Diagnosis. Así podrá hablar directamente con nuestros técnicos especializados. El técnico graba los datos transmitidos desde la máquina y los utiliza para analizar el problema, ofreciendo un diagnóstico rápido y eficaz.

Si experimenta problemas con la lavadora, llame al 1-800-243-0000(1-888-542-2623 en Canada). Sólo utilice el sistema Smart Diagnosis cuando se lo pida el equipo de Smart Diagnosis. Los sonidos de transmisión que oírán son normales y suenan de forma parecida a una melodía .

Smart Diagnosis no se puede activar a menos que la lavadora se encienda pulsado el botón POWER. Si la lavadora no se puede encender, la solución de problemas deberá llevarse a cabo sin utilizar Smart Diagnosis.

USO DEL SISTEMA SMART DIAGNOSIS™

Siga las instrucciones del técnico y siga estos pasos cuando se le solicite.

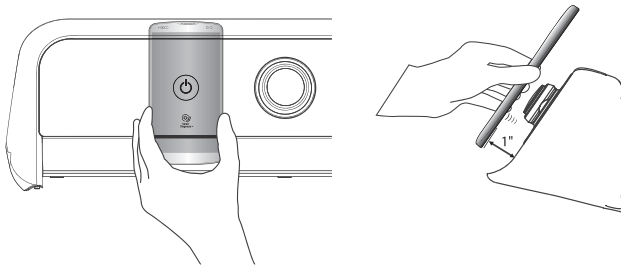

MANTENGA EL MICRÓFONO DEL TELÉFONO SOBRE EL BOTÓN DE ENCENDIDO, CUANDO EL CENTRO DE LLAMADAS SE LO SOLICITE, A NO MÁS DE 2,5 CM (PERO SIN TOCAR) LA MÁQUINA.

NOTA: NO PULSE NINGÚN OTRO BOTÓN NI GIRE EL MANDO DEL SELECTOR DE CICLO.

MANTENGA PULSADO EL BOTÓN DE WASH TEMP MIENTRAS SIGUE SUJETANDO EL TELÉFONO SOBRE EL BOTÓN POWER.

ESPERE A ESCUCHAR tres pitidos. Tras escuchar los tres pitidos, suelte el botón de WASH TEMP. Mantenga el teléfono en su sitio hasta que haya terminado la transmisión de tonos. Esto tarda unos 6 segundos y en la pantalla aparecerá el recuento de tiempo. Una vez finalizada la cuenta atrás y cuando los tonos se hayan detenido, reanude su conversación con el técnico que le podrá ayudar a utilizar la información transmitida para el análisis.

"SmartDiagnosis (Diagnostico Inteligente) es una función de resolución de problemas diseñada para asistir, no reemplazar, al método tradicional de resolución de problemas a través de llamadas de servicio técnico. La efectividad de esta función depende de diversos factores, entre los cuales se incluyen, la recepción del teléfono móvil utilizado para la transmisión, cualquier ruido externo que pueda presentarse durante la transmisión, y la acústica de la habitación donde está ubicada la lavadora. Por lo tanto, LG no garantiza que SmartDiagnosis resuelva con precisión cualquier cuestión dada."

SOLUCIÓN DE PROBLEMAS

SONIDOS NORMALES QUE PODRÁ ESCUCHAR

Se pueden escuchar los siguientes sonidos mientras la lavadora está en funcionamiento. Son normales.

CHASQUIDOS:

Sonido cuando cierra y bloquea o desbloquea la puerta.

SONIDO DE SPRAY O SILBIDO:

El agua se está rociando o circulando en el tambor

ZUMBIDO O SONIDO DE BORBOTONES:

La bomba de desagüe vacía el agua de la lavadora tras el ciclo.

SONIDO DE CHAPOTEO:

El líquido en la goma alrededor del tambor ayuda a que éste gire suavemente.

SONIDO DE AGUA ENTRANDO EN LA LAVADORA CON ÉSTA EN FUNCIONAMIENTO

- La lavadora se adapta al tipo y tamaño de la carga añadiendo más agua al ciclo según sea necesario.
- La carga está desequilibrada. Si la lavadora detecta que la carga está desequilibrada, detenga el ciclo y reorganice la carga para equilibrarla.
- La lavadora está diluyendo los aditivos para añadirlos a la carga de lavado.

ANTES DE LLAMAR AL SERVICIO TÉCNICO

Su lavadora está equipada con un sistema automático de control de errores que detecta y diagnostica los problemas rápidamente. Si su lavadora no funciona correctamente o no funciona en absoluto, realice las siguientes comprobaciones antes de llamar al servicio técnico:

Problema	Causa posible	Soluciones
Sonido de traqueteo y ruido metálico	Objetos tales como llaves, monedas, o alfileres pueden estar en la cuba	Detenga la lavadora y compruebe si hay objetos extraños en la cuba. Llame al servicio técnico si el ruido continúa tras reiniciar el funcionamiento de lavadora.
Sonido de golpes	Las cargas pesadas pueden provocar este ruido. La carga está desequilibrada.	Esto es normal. Si el ruido continúa probablemente la lavadora esté desnivelada. Detenga la lavadora y redistribuya la carga de lavado. Detenga el ciclo, abra la puerta y redistribuya la carga.
Ruido de vibración	No se retiraron materiales de embalaje. Carga de lavado distribuida de manera desigual en el tambor. Las patas de nivelación no están firmemente apoyadas. El suelo no es lo suficientemente rígido.	Consulte la sección Desembalaje y eliminación del Material de envío, en la sección de requisitos de instalación. Detenga el ciclo, abra la puerta y redistribuya la carga. Consulte la sección Nivelado de la lavadora del Manual de Instalación. Asegúrese de que el suelo es sólido y no se flexiona. Consulte la sección Suelos en los Requisitos de Instalación.
Fugas de agua	La conexión de la manguera de entrada de agua al grifo o lavadora está suelta. Los tubos de drenaje están obstruidos. La manguera de drenaje ha sufrido una fuga o no se ha introducido suficientemente. Una prenda de gran tamaño, como una almohada o una manta sobrepasa la parte superior del tambor.	Revise las mangueras por si hubiese fugas, grietas y rasgas. Compruebe y apriete las conexiones de las mangueras. La lavadora bombea agua muy rápidamente. Compruebe la seguridad del tubo de drenaje durante el drenaje del agua. Si el agua sale del desagüe, compruebe que la manguera de desagüe está correctamente instalada y las obstrucciones en el desagüe. Póngase en contacto con un fontanero. Fije la manguera de desagüe a la manguera de entrada de agua o al tubo independiente para impedir que se salga durante el desagüe. Para tuberías de drenaje más pequeñas, inserte la manguera de drenaje en la tubería hasta la brida de la manguera de drenaje. Para tuberías de drenaje de mayor tamaño, inserte la manguera de desagüe en el tubería 1-2 pulg.más allá de la brida. Use el ciclo PRENDAS VOLUMINOSAS/ROPA DE CAMA para prendas grandes o voluminosas. No lave nunca más de la mitad de una carga con objetos flotantes como por ejemplo almohadas. Detenga la lavadora y revise la carga. Verifique que la carga no alcanza el borde superior del tambor.

ANTES DE LLAMAR AL SERVICIO TÉCNICO (continuación)

Problema	Causa posible	Soluciones
Ropa arrugada.	El tiempo de lavado es más largo de lo normal. La lavadora está sobrecargada. Las mangueras de entrada de agua caliente y fría están invertidas.	Vaciar la lavadora una vez finalizado el ciclo de lavado. Se puede cargar la lavadora completamente, pero el tambor no puede quedar colmado de prendas. La puerta de la lavadora deberá cerrar con facilidad. El aclarado con agua caliente puede provocar arrugas en las prendas. Compruebe las conexiones de la manguera de entrada.
Excesiva espuma.	Exceso de detergente.	Los detergentes de alta eficiencia están formulados específicamente para lavadoras de alta eficiencia y contienen agentes de reductores de espuma. Utilice solo detergente de Alta Eficiencia (HE: High-Efficiency). Use la cantidad correcta de detergente tal como se indica en el envase.
Coloración	El blanqueador o suavizante dispensan antes de tiempo. El blanqueador o suavizante se añaden directamente a la carga de lavado en el tambor. El tiempo de lavado es más largo de lo normal. La ropa no se ha seleccionado correctamente.	Se ha sobrepasado el nivel máximo de llenado del compartimento provocando el dispensado inmediato del blanqueador o suavizante. NO sobrepase nunca la cantidad de blanqueador -máximo una taza. Si cierra el cajón con fuerza el suavizante puede dispensarse inmediatamente. Utilice los dispensadores para asegurar que los productos de lavado se dispensan correctamente en el momento adecuado del ciclo. Retire siempre la ropa de la lavadora lo antes posible una vez finalizado el ciclo de lavado. Separar las prendas de color oscuro de las claras o blancas para evitar la transferencia de colores. Nunca lave artículos muy sucios con prendas con poca suciedad.
La lavadora no se ENCENDER.	El cable de alimentación eléctrica no se ha conectado correctamente. Se han fundido los fusibles, ha saltado el automático o se ha producido un corte de suministro eléctrico.	Asegúrese de que el enchufe está correctamente conectado a una toma de 3 clavijas con conexión a tierra, 120-VCA, 60-Hz. Restablezca el disyuntor o cambie los fusibles. No incremente la capacidad de los fusibles. Si el problema es la sobrecarga del circuito, solicite la asistencia de un electricista cualificado.
El tiempo de lavado es más largo de lo normal.	La lavadora ajusta automáticamente el tiempo de lavado en función de la carga de lavado, el tipo de agua, su presión y otras condiciones de funcionamiento.	Esto es normal. La lavadora ajusta automáticamente el tiempo de lavado para asegurar resultados óptimos en el ciclo seleccionado. El tiempo restante que muestra la pantalla es aproximado. El tiempo real puede variar.
Olor a humedad o moho.	Detergente incorrecto o excesivo. En el tambor no se limpia adecuadamente.	Utilice solo detergente de Alta Eficiencia (HE: High-Efficiency) de acuerdo con las instrucciones del fabricante. Ejecute el ciclo de limpieza del tambor con regularidad
Fugas de agua.	Espuma excesiva,	El tipo y la cantidad de detergente utilizado pueden provocar que el exceso de espuma produzca fugas. El detergente de alta eficiencia es el único recomendado. Asegúrese de que detergente y aditivos se introducen en los compartimentos correctos. Utilice normalmente entre 1/4 a 1/2 de la cantidad máxima recomendada por el fabricante del detergente. Reduzca la cantidad de detergente si la carga es pequeña, poco sucia, o si el agua es muy blanda. No utilice una cantidad superior a la máxima recomendada por el fabricante del detergente.

ANTES DE LLAMAR AL SERVICIO TÉCNICO (continuación)

Problema	Causa posible	Soluciones
La lavadora no arranca	<p>El panel de control se ha apagado debido a su inactividad. La lavadora está desconectada.</p> <p>Se ha cortado el suministro de agua Los controles no están ajustados correctamente. La puerta está abierta.</p> <p>El disyuntor/fusible se ha disparado/fundido.</p> <p>El control necesita ser reajustado.</p> <p>No se ha pulsado INICIO/PAUSA tras seleccionar el ciclo.</p> <p>Nivel extremadamente bajo de presión de agua. La lavadora está demasiado fría.</p>	<p>Esto es normal. Pulse el botón POWER para encender la lavadora.</p> <p>Asegúrese de que el cable está correctamente conectado a una toma de corriente.</p> <p>Abra completamente los grifos de agua fría y caliente.</p> <p>Asegúrese de que el ciclo está correctamente configurado, cierre la puerta y pulse el botón INICIO/PAUSA.</p> <p>La lavadora no funciona con la puerta abierta. Compruebe que no queda ningún objeto atrapado que impida el cierre de la puerta.</p> <p>Compruebe los disyuntores / fusibles de la casa. Cambie los fusibles o restablezca la corriente. Conectar la lavadora a un circuito independiente. La lavadora reanudará el ciclo donde se detuvo una vez restablecida la corriente.</p> <p>Pulse el botón POWER, vuelva a seleccionar el ciclo deseado y presione el botón INICIO/PAUSA.</p> <p>Pulse el botón POWER, vuelva a seleccionar el ciclo deseado y presione el botón INICIO/PAUSA. La lavadora se apagará si no se pulsa el botón INICIO/PAUSA transcurridos 60 minutos.</p> <p>Verifique en otro grifo de la casa que la presión del agua es adecuada.</p> <p>Si la lavadora ha estado expuesta a temperaturas bajo cero durante un período prolongado de tiempo, deje que se caliente antes de presionar el botón POWER. De lo contrario, la pantalla no se iluminará.</p>
No entra bien el agua en la lavadora	<p>Filtro obstruido.</p> <p>Las mangueras de entrada pueden estar dobladas. Eficiencia energética.</p> <p>Suministro de agua caliente.</p> <p>La puerta de la lavadora está abierta.</p> <p>Las mangueras de entrada de agua caliente y fría están invertidas.</p> <p>El nivel de agua es demasiado bajo.</p>	<p>Compruebe que los filtros de entrada de las válvulas de llenado no están obstruidos.</p> <p>Consulte las instrucciones de limpieza del filtro.</p> <p>Esta es una lavadora de Alta Eficiencia (HE: High-Efficiency). Por ello, los ajustes de nivel de agua para esta lavadora pueden ser diferentes a los de las lavadoras convencionales.</p> <p>Asegúrese de que los grifos de agua fría y caliente están abiertos.</p> <p>La lavadora no funciona con la puerta abierta. Compruebe que no queda ningún objeto atrapado que impida el cierre de la puerta.</p> <p>Compruebe las conexiones de la manguera de entrada. Asegúrese de que el suministro de agua caliente está conectado a la válvula de entrada de agua caliente, y el suministro de agua fría está conectado a la válvula de entrada de agua fría.</p> <p>Esta es una lavadora de Alta Eficiencia. El agua no cubrirá la ropa. El nivel de llenado se ha optimizado para que el movimiento de la lavadora permita obtener los mejores resultados de lavado.</p>



ANTES DE LLAMAR AL SERVICIO TÉCNICO (continuación)

Problema	Causa posible	Soluciones
La lavadora no desagua	Manguera de desagüe retorcida. Desagüe situado a 96 pulg por encima del piso	Compruebe que la manguera de desagüe no está retorcida. Compruebe que la manguera de desagüe no supera los 8 pies desde la parte inferior de la lavadora ni está más de 5 pies separada de la lavadora.
Escasa eliminación de manchas	Opciones adecuadas no seleccionadas. Previamente tratar las manchas.	Las mayores suciedades y las manchas más difíciles pueden requerir una limpieza de poder extra. Seleccione la función remojo o tratamiento de manchas para aumentar la potencia de limpieza del ciclo seleccionado. Los prendas lavadas con anterioridad pueden tener manchas que no se hayan ido en el lavado. Estas manchas pueden ser difíciles de quitar y requerir un lavado a mano o un pretratamiento para ayudar a su eliminación.
El producto blanqueador no se dispensa	La tapa del dispensador del producto blanqueador no está correctamente instalada El depósito del producto blanqueador está sucio u obstruido.	Verifique que la tapa del compartimento del blanqueador está correctamente instalada y encajada en su lugar antes del comienzo del ciclo. Levante la tapa del compartimento del producto blanqueador y límpielo. Las pelusas y otros residuos extraños que se acumula en el interior del dispensador pueden impedir una adecuada dispensación del producto blanqueador.
Dispensación del producto blanqueador antes de lo programado.	Depósito del producto blanqueador lleno para cargas futuras. Rellenar el depósito del producto blanqueador.	No almacene producto blanqueador en el compartimento para un uso futuro. El blanqueador será dispensado en cada carga. El exceso de blanqueador puede provocar daños en la lavadora. Mida SIEMPRE la lejía, pero sobrepase nunca la línea máxima que figura en el compartimento. No añada nunca más de una taza de blanqueador.
Incompleta o inexistente dispensación del detergente	Compartimentos de detergentes obstruidos por llenado incorrecto. Uso excesivo de detergente. Suministro de agua caliente. Residuo normal.	Asegúrese de que detergente y aditivos se introducen en los compartimentos correctos. Si utiliza detergente líquido, asegúrese de que la cajita de detergente líquido y el inserto se encuentran en el compartimento para el detergente. Si emplea un detergente en polvo, asegúrese de que la cajita de detergente líquido y el inserto no se utilizan. Para cualquier tipo de detergente, verifique que el cajón dispensador está bien cerrado antes del inicio del ciclo. Compruebe que la cantidad de detergente utilizada es la recomendada por los fabricante. También puede diluir el detergente con agua hasta la línea de llenado máximo en el compartimento para evitar una obstrucción. Utilice exclusivamente detergente HE (Alta Eficiencia). NOTA: Utilice la mínima cantidad de detergente posible. Las lavadoras de alta eficiencia necesitan muy poco detergente para obtener resultados óptimos. Emplear demasiado detergente puede provocar un lavado y centrifugado deficiente y problemas de malos olores en la lavadora. Asegúrese de que los grifos de agua fría y caliente están abiertos. Es normal que una pequeña cantidad de detergente permanezca en el depósito. Si este residuo se acumula puede interferir en la dispensación de los productos de lavado. Consulte las instrucciones de limpieza.
El agua se filtra en cada carga	Las mangueras no están instaladas correctamente.	Compruebe que las conexiones de la manguera de llenado y desagüe están bien apretadas y son seguras.

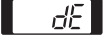
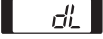
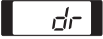
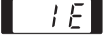
CÓDIGOS DE ERROR

Problema	Causas posibles	Soluciones
La pantalla muestra: 	La puerta no se ha cerrado correctamente.	Verifique que la puerta esté bien cerrada y pulse el botón INICIO/PAUSA. Una vez iniciado el ciclo, el tambor puede empezar a girar o centrifugar pasados unos momentos. La lavadora no centrifuga si la puerta no está cerrada. Si la puerta está cerrada y aparece el mensaje de error de bloqueo de la puerta, llame al servicio técnico.
La pantalla muestra: 	Error del cierre de seguridad de la puerta.	Verifique que la puerta esté bien cerrada y pulse el botón INICIO/PAUSA. La lavadora no funciona si la puerta no está cerrada. Compruebe que nada ha quedado atrapado debajo de la puerta, como material de envío o ropa. Verifique el mecanismo de cierre está totalmente retraído. Si la puerta está cerrada y aparece el mensaje de error de bloqueo de la puerta, llame al servicio técnico.
La pantalla muestra: 	Función de drenaje especial.	Si la lavadora está en pausa durante más de 4 minutos, el ciclo seleccionado se cancela y el agua que quede en el tambor se drena. Este código no es un código de error, sino una indicación de función que sirve como aviso.
El agua entra en la lavadora muy lentamente o no lo hace en absoluto; la pantalla muestra: 	Los grifos de suministro de agua no están completamente abiertos. Las mangueras de suministro de agua están retorcidas, perforadas o aplastadas. Los filtros de entrada de agua están obstruidos. La presión del agua en el grifo o en la vivienda es demasiado baja. El suministro de agua está limitado por mangueras con fuga.	Compruebe que los grifos del agua están totalmente abiertos. Compruebe que las mangueras no están retorcidas ni aplastadas. Mueva cuidadosamente la lavadora para proceder a su limpieza o mantenimiento. Limpie los filtros de entrada. Consulte Mantenimiento en la sección de Cuidado y Limpieza. Compruebe en otro grifo que la presión del agua es adecuada y que el flujo no está limitado. Desconecte la manguera de entrada de la lavadora y deje correr unos cuantos litros de agua a través de la manguera para limpiar las tuberías de suministro de agua. Si el flujo es demasiado bajo, póngase en contacto con un fontanero. Las mangueras diseñadas para limitar el flujo del agua pueden provocar que la lavadora no se llene. No se recomienda el uso de mangueras limitadoras de flujo.
La lavadora no se enciende.	El cable de alimentación eléctrica no se ha conectado correctamente. Se han fundido los fusibles, ha saltado el automático o se ha producido un corte de suministro eléctrico.	Compruebe que el enchufe está correctamente conectado a una toma de 3 clavijas 120-VAC, 60-Hz. salida. Restablezca el disyuntor o cambie los fusibles. No incremente la capacidad de los fusibles. Si el problema es la sobrecarga del circuito, solicite la asistencia de un electricista cualificado.

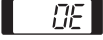
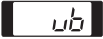
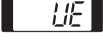
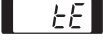
CÓDIGOS DE ERROR (CONTINUACIÓN)

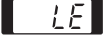
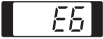
Problema	Causas posibles	Soluciones
La pantalla muestra: 	Objetos como monedas, pasadores, clips, etc., atrapados entre la chapa del tambor y el cesto interior.	Apague la lavadora y pulse el botón Power. Pulse el botón de ciclo de sólo centrifugado para vaciar y centrifugar la carga. Cuando haya finalizado el centrifugado, saque la ropa y compruebe si han quedado objetos atrapados en el tambor. Compruebe siempre los bolsillos, etc., antes del lavado para evitar códigos de error o daños en la lavadora o la ropa.
El agua entra en la lavadora muy lentamente o no lo hace en absoluto; la pantalla muestra: 	La manguera de desagüe está retorcida, aplastada u obstruida. La longitud total de la manguera de drenaje debe ser inferior a 96 pulg. desde la parte inferior de la lavadora.	Verifique que la manguera de drenaje no está obstruida, retorcida, etc, ni atrapada detrás o debajo de la lavadora. Ajuste o reparación del drenaje. La altura máxima de la manguera de drenaje es 96 pulg. (8 pies.)
La pantalla muestra: 	La lavadora ha detectado una carga desequilibrada.	Si la lavadora detecta que la carga está demasiado desequilibrada, se visualiza este mensaje mientras se intenta reequilibrar la carga. La lavadora añade agua y redistribuye la carga de forma automática. Como resultado, el ciclo necesitará más tiempo que el estimado inicialmente. Esta pantalla es solo informativa.
La pantalla muestra: 	Si la operación de equilibrado UE (ver más arriba) no se realiza con éxito, se mostrará este error. La carga es demasiado pequeña. Prendas pesadas se mezclan con otras ligeras. La carga está desequilibrada.	El reequilibrado automático de la carga no ha tenido éxito. Detenga el ciclo para reequilibrar la carga manualmente. Las cargas pequeñas necesitan prendas adicionales para equilibrar la carga de la lavadora. La carga puede contener tanto prendas pesadas como ligeras. Trate de lavar prendas de peso similar para que la lavadora distribuya uniformemente el peso. Redistribuya manualmente la carga si los artículos se han enredado e impiden la distribución automática.
La pantalla muestra: 	Error de control.	Desenchufe la lavadora y espere 60 segundos. Conéctela y vuelva a intentarlo. Si el error persiste, llame al servicio técnico.
La pantalla muestra: 	El nivel del agua es demasiado alto debido a una válvula de agua defectuosa.	Cierre el grifo de agua, desconecte el enchufe de la toma de corriente y póngase en contacto con el servicio técnico.
La pantalla muestra: 	El sensor de nivel de agua no funciona correctamente.	Cierre el grifo de agua, desconecte el enchufe de la toma de corriente y póngase en contacto con el servicio técnico.
La pantalla muestra: 	Se ha producido un error en el motor.	Deje la lavadora en espera durante 30 minutos y a continuación reinicie el ciclo. Si el código de error LE persiste, póngase en contacto con el servicio técnico.
La pantalla muestra: 	Error de embrague.	Fallo mecánico. Desenchufe la lavadora y póngase en contacto con el servicio técnico.

GARANTÍA LIMITADA (EE.UU.)

AVISO DE ARBITRAJE: ESTA GARANTÍA LIMITADA CONTIENE UNA CLÁUSULA DE ARBITRAJE QUE LE DEMANDA A USTED Y A LG RESOLVER CONFLICTOS A TRAVÉS DE UN ARBITRAJE VINCULANTE EN LUGAR DE HACERLO EN LA CORTE, A MENOS QUE USTED DECIDA NO PARTICIPAR. EN EL ARBITRAJE NO ESTÁN PERMITIDAS LAS ACCIONES COLECTIVAS NI LOS JUICIOS CON JURADO. POR FAVOR, VEA A CONTINUACIÓN LA SECCIÓN TITULADA "PROCEDIMIENTO PARA RESOLVER CONFLICTOS".

COBERTURA DE LA GARANTÍA:

LG Electronics U.S.A., Inc. ("LG") garantiza su lavadora LG ("producto") contra cualquier defecto en materiales o mano de obra bajo un uso doméstico normal, durante el periodo de garantía indicado más adelante, y LG podrá reparar o sustituir el producto, bajo su exclusivo criterio. Esta garantía limitada tiene validez sólo para el comprador minorista original del producto, no puede cesarse o transferirse a cualquier comprador o usuario posterior, y se aplica sólo cuando el producto se haya adquirido a través de un distribuidor LG autorizado y se haya utilizado en Estado Unidos ("EE.UU."), incluidos los Territorios de EE.UU.

Nota: Los productos de sustitución o piezas de reparación pueden ser nuevos o remanufacturados en fábrica y tendrán garantía para el tiempo restante del periodo original de garantía o noventa (90) días, el que sea más largo. Guarde la factura o el justificante de compra como prueba de la fecha de compra para la garantía (se le podría pedir que envíe una copia a LG o un representante autorizado).

PERIODO DE GARANTÍA:

Periodo	Un (1) año a partir de la fecha de compra original:	Diez (10) años a partir de la fecha de compra original:	Toda la vida útil desde la fecha de compra original:
Alcance de la garantía	Cualquier pieza interna/funcional	Motor del tambor (estator, rotor y sensor Hall)	Tambor de acero inoxidable
Observación	LG suministrará las piezas y la mano de obra para la reparación o sustituirá las piezas defectuosas.	Sólo piezas. El cliente será responsable de la mano de obra o la reparación a domicilio para la sustitución de las piezas defectuosas.	

CÓMO SE PRESTA EL SERVICIO: Servicio a domicilio

El servicio a domicilio se prestará, según esté disponible, durante el periodo de garantía según la disponibilidad del personal de servicio técnico en EE.UU. Para recibir servicio a domicilio el producto deberá estar accesible y sin obstrucciones para el personal de servicio. Si no se puede prestar el servicio de reparación a domicilio, puede ser necesario retirar, reparar y devolver el producto. Si no está disponible el servicio a domicilio, LG podrá decidir si facilitará transporte para el producto a y desde cualquier servicio técnico de LG, según su elección.

ESTA GARANTÍA LIMITADA NO CUBRE:

- Desplazamientos de servicio para el envío, recogida o instalación del producto o para dar instrucciones sobre la utilización del producto.
- Sustitución de los fusibles de la vivienda o puesta en funcionamiento de los disyuntores, corrección de la instalación eléctrica de la casa o fontanería, o corrección de la instalación del producto.
- Daños o fallos causados por tubos de agua con fugas o roturas, tubos de agua congelados, tubos de desagüe atascados, suministro de agua inadecuado o con interrupciones o suministro de aire inadecuado.
- Daños al producto causados por accidentes, plagas e insectos, rayos, viento, fuego, inundaciones o causas de fuerza mayor.
- Daños o fallos resultantes de un uso inadecuado, abusos, instalación, reparaciones o mantenimiento incorrectos. Las reparaciones incorrectas incluyen la utilización de piezas no aprobadas o especificadas por LG.
- Daños o fallos causados por la modificación u alteración no autorizada del producto.
- Daños o fallos causados por la corriente eléctrica, tensión o códigos de fontanería incorrectos.
- Daños cosméticos, incluidos arañazos, abolladuras u otros daños en el acabado del producto, a menos que los daños sean resultado de defectos de materiales o mano de obra y se informe a LG en un plazo de siete (7) días calendario a partir de la fecha de entrega.
- Daños o falta de elementos en cualquier producto de exposición, caja abierta, de descuento o reacondicionado.
- Productos en los que se haya borrado, desdibujado o cambiado el número de serie original de fábrica.
- Reparaciones cuando se esté dando al producto una utilización diferente del uso doméstico normal (por ejemplo, alquiler, uso comercial, oficinas e instalaciones recreativas) o contraria a las instrucciones del manual del propietario del producto.
- La retirada y nueva instalación del producto si se ha instalado en una ubicación inaccesible.

ESTA GARANTÍA EXCLUYE CUALQUIER OTRA GARANTÍA, EXPRESA O IMPLÍCITA, INCLUYENDO Y SIN LIMITACIÓN A CUALQUIER GARANTÍA DE COMERCIABILIDAD O ADECUACIÓN A UN FIN PARTICULAR. EN EL GRADO EN QUE CUALQUIER GARANTÍA IMPLÍCITA SEA REQUERIDA POR LEY, ESTA GARANTÍA SE LIMITARÁ EN SU DURACIÓN AL PERIODO INDICADO ANTERIORMENTE. LA REPARACIÓN O SUSTITUCIÓN

BAJO ESTA GARANTÍA ES LA ÚNICA SOLUCIÓN PARA EL CLIENTE. NI EL FABRICANTE, NI SUS DISTRIBUIDORES EN EE.UU. SERÁN RESPONSABLES DE CUALQUIER DAÑO INCIDENTAL, CONSECUENCIAL, INDIRECTO, ESPECIAL O PUNITIVO DE CUALQUIER TIPO, INCLUIDAS SIN LIMITACIÓN, PÉRDIDAS DE INGRESOS O BENEFICIOS, O CUALQUIER OTRO DAÑO BASADOS EN CONTRATOS, RESPONSABILIDADES EXTRA CONTRACTUALES O DE OTRO TIPO.

INCLUYENDO Y SIN LIMITACIÓN A, PERMITEN LA EXCLUSIÓN O LIMITACIÓN DE LOS DAÑOS INCIDENTALES O CONSECUENCIALES O LAS LIMITACIONES SOBRE LA DURACIÓN DE UNA GARANTÍA IMPLÍCITA, POR LO QUE PUEDEN NO SER APLICABLES A SU CASO LAS CITADAS EXCLUSIONES. ESTA GARANTÍA LE CONFIERE DERECHOS LEGALES ESPECÍFICOS Y TAMBIÉN PUEDE TENER OTROS DERECHOS QUE VARIAN DE UNOS ESTADOS A OTROS.

CÓMO OBTENER SERVICIO DE GARANTÍA E INFORMACIÓN ADICIONAL:

Llame al número 1-800-243-0000 o visite nuestro sitio web en www.lg.com. Si desea ponerse en contacto por correo: Centro de información al cliente LG (ATT: CIC) 201 James Record Road, Huntsville, AL 35824

PROCEDIMIENTO PARA RESOLVER CONFLICTOS:

TODOS LOS CONFLICTOS ENTRE USTED Y LG QUE SURJAN FUERA DE O RELACIONADOS DE ALGUNA MANERA CON ESTA GARANTÍA LIMITADA O CON EL PRODUCTO, SE RESOLVERÁN EXCLUSIVAMENTE A TRAVÉS DE UN ARBITRAJE VINCULANTE Y NO EN UNA CORTE DE JURISDICCIÓN GENERAL. ARBITRAJE VINCULANTE SIGNIFICA QUE USTED Y LG RENUNCIAN AL DERECHO DE UN JUICIO CON JURADO Y A REALIZAR O PARTICIPAR EN UNA DEMANDA COLECTIVA.

Definiciones. Para el propósito de esta sección, las referencias a "LG" significan: LG Electronics U.S.A., Inc., sus empresas matrices, subsidiarias y filiales y cada uno de sus directivos, directores, empleados, agentes, beneficiarios, predecesores en interés, sucesores, cesionarios y proveedores; las referencias a "conflicto" o "reclamación" incluirán cualquier conflicto, reclamo o controversia de cualquier tipo, sin importar (ya sea basado en contrato, agravio, estatuto, regulación, ordenanza, fraude, falsa representación o cualquier teoría legal o equitativa) que surja de o esté relacionada con cualquier forma de venta, condición o desempeño del producto o de esta Garantía Limitada.

Aviso de disputa. En caso de que usted desee iniciar un procedimiento de arbitraje, primero debe notificar a LG por escrito al menos 30 días antes de iniciar el arbitraje enviando una carta a LG a LG Electronics, USA, Inc. Atención: Legal Department- Arbitration 1000 Sylvan Ave, Englewood Cliffs 07632. Usted y LG aceptan participar en discusiones de buena fe en un intento de resolver su reclamo de manera amistosa. En la carta debe proporcionar su nombre, dirección y número de teléfono; identificar el producto que es objeto de la reclamación; y describir la naturaleza del reclamo y el remedio que busca. Si usted y LG no puede resolver la disputa dentro de 30 días, cualquiera de las partes puede proceder a presentar una demanda de arbitraje.

Acuerdo de arbitraje vinculante y renuncia de demanda colectiva. En caso de no resolver la disputa durante el período de 30 días después de enviar una notificación por escrito a LG, Usted y LG se comprometen a resolver cualquier reclamo entre nosotros, solamente a través de arbitraje vinculante sobre una base individual, a menos que usted se excluya, conforme a lo dispuesto a continuación. Cualquier conflicto entre usted y LG no estarán combinados o consolidados con una controversia relacionada con cualquier otro producto o reclamo de otra persona o entidad. Más específicamente y sin perjuicio de lo anterior, no procederá bajo ninguna circunstancia cualquier disputa entre usted y LG como parte de una acción colectiva o representativa. En lugar del arbitraje, cualquiera de las partes podrá iniciar una acción individual en la corte de reclamos menores, pero tales acciones en la corte de reclamos menores no podrán ser realizadas en una acción colectiva o representativa.

Normas y procedimientos de arbitraje. Para comenzar con el arbitraje de un reclamo, usted o LG deben realizar una demanda escrita para arbitraje. El arbitraje será administrado por la Asociación Americana de Arbitraje (AAA) y se llevará a cabo ante un árbitro único bajo las Normas de Arbitraje del Consumidor de la AAA, que tienen efecto al momento de inicio del arbitraje (en adelante "Normas de la AAA") y bajo los procedimientos establecidos en esta sección. Las Normas de la AAA están disponibles en línea en www.adr.org/consumer. Envíe una copia de su solicitud de arbitraje por escrito, así como una copia de esta disposición, a la AAA de la forma descrita en las Normas de la AAA. También debe enviar una copia de su solicitud por escrito a LG en LG Electronics, USA, Inc. Atención: Legal Department- Arbitration 1000 Sylvan Ave, Englewood Cliffs 07632. Si hay un conflicto entre las Normas de la AAA y las reglas establecidas en esta sección, prevalecerán dichas reglas de esta sección. Esta disposición de arbitraje se rige por la Ley Federal de Arbitraje. El juicio se puede introducir en el laudo arbitral en cualquier tribunal de jurisdicción competente. Todos son temas para que el árbitro tome sus decisiones, excepto aquellos asuntos relativos al alcance y aplicabilidad de la cláusula de arbitraje y de la capacidad de arbitraje de la controversia para que el tribunal decida. El árbitro se registrará por los términos de esta disposición.

Legislación vigente. La legislación del estado de su residencia registrará esta Garantía Limitada, así como todas las disputas entre nosotros, salvo que sea invalidada o inconsistente con leyes federales aplicables.

Tarifas / Costos. Usted no debe pagar ninguna tarifa para comenzar un arbitraje. Al recibir su solicitud de arbitraje por escrito, LG pagará todos los gastos administrativos rápidamente a la AAA, a menos que usted solicite más de \$25,000.00 por daños, en cuyo caso el pago de estos gastos se registrará por las Normas de la AAA. Salvo disposición contraria prevista en el presente documento, LG pagará a la AAA todos los gastos documentales, administrativos y de arbitraje para cualquier arbitraje iniciado, de conformidad con las Normas de la AAA y esta disposición de arbitraje. Si usted prevalece en el arbitraje, LG pagará los honorarios y gastos de sus abogados, siempre y cuando sean razonables, considerando factores que incluyen, entre otros, el monto de la compra y el monto del reclamo. No obstante lo anterior, si la ley aplicable permite una adjudicación de honorarios y gastos razonables de abogados, un árbitro puede otorgarlos en la misma medida que lo haría un tribunal. Si el árbitro considera que la sustancia de su reclamo o la reparación solicitada en la demanda es frívola o se utiliza para un propósito inadecuado (calificado según las normas establecidas en la Norma Federal de Procedimiento Civil 11 (b)), el pago de todos los honorarios de arbitraje se registrará por las Normas de la AAA. En tal situación usted se compromete a reembolsar a LG todos los fondos erogados previamente por ella, cuyo pago es, por otra parte, su obligación, según las Normas de la AAA. Salvo disposición contraria, LG renuncia a cualquier derecho que pudiera tener para solicitarle los honorarios y gastos de sus abogados, si LG prevalece en el arbitraje.

Audiencias y ubicación. Si su reclamo es por \$25,000 o menos, usted puede optar que el arbitraje sea realizado únicamente sobre la base de: (1) documentos presentados al árbitro, (2) a través de una audiencia telefónica o (3) por una audiencia en persona, según lo establecido por las Normas de la AAA. Si su reclamo excede \$25,000, el derecho a una audiencia estará determinado por las Normas de la AAA. Cualquier audiencia de arbitraje en persona se realizará en un lugar dentro del distrito judicial federal en el cual reside, a menos que ambos acuerden otra ubicación o estemos de acuerdo con el arbitraje telefónico.





Exclusión. Usted puede quedarse fuera de este procedimiento de resolución de la disputa. Si se excluye, ni usted ni LG pueden solicitar al otro que participe en un procedimiento de arbitraje. Para excluirse usted debe enviar una notificación a LG, en un lapso de hasta 30 días continuos, contados a partir de la fecha de la primera compra del consumidor del producto, ya sea por: (i) el envío de un correo electrónico a optout@lge.com con el siguiente Asunto: "Exclusión del arbitraje" o (ii) llamada al 1-800-980-2973. Debe incluir en el correo electrónico de exclusión o suministrar por teléfono: (a) su nombre y dirección; (b) la fecha en la cual el producto fue comprado; (c) el nombre o el número del modelo del producto; y (d) el número del serial (el número del serial puede ser hallado (i) en el producto, o (ii) en la dirección de <https://www.lg.com/us/support/repair-service/schedule-repair-continued> al hacer clic en "Find My Model & Serial Number").

Sólo puede excluirse del procedimiento de resolución de conflictos en la forma descrita anteriormente (es decir, por correo electrónico o por teléfono); ninguna otra forma de notificación será efectiva para hacerlo. Excluirse de este procedimiento de resolución de controversias no afectará de ninguna manera la cobertura de la Garantía Limitada, por lo que usted continuará disfrutando de todos sus beneficios. Si conserva este producto y no se excluye, usted acepta todos los términos y condiciones de la cláusula de arbitraje descrita anteriormente.

ÉSTA GARANTÍA LIMITADA NO CUBRE LAS SIGUIENTES SITUACIONES

En los casos en que el daño o la falla sea producto del uso incorrecto, abuso o la instalación, mantenimiento o reparación inapropiada (el uso de técnicos o partes no autorizadas, según lo especificado por LG), se le cobrará la reparación.

Para detalles de la garantía limitada, por favor llame al 1-800-243-0000 (ESTADOS UNIDOS), 1-888-542-2623 (CANADÁ)

<p>El material de empaque no se ha removido.</p> <ul style="list-style-type: none"> • Ruido, vibración 	→	 <p>Soporte de la Cuba Base de Cartón</p>	<ul style="list-style-type: none"> • Remueva el material de empaque.
<p>Una moneda o un objeto extraño está atorado en la máquina.</p> <ul style="list-style-type: none"> • Error E6, el tambor no gira, ruido. 	→		<ul style="list-style-type: none"> • Remueva monedas u objetos extraños del lavado previo a su carga.
<p>La manguera de drenaje está instalada muy bajo.</p> <ul style="list-style-type: none"> • Error IE, fallo al llenar con agua o al drenar durante el llenado. 	→	 <p>Manguera de Drenaje Manguera de Drenaje</p>	<ul style="list-style-type: none"> • Reinstale la manguera de drenaje apropiadamente.
<p>Los filtros de la válvula de entrada de agua están obstruidos o las mangueras de entrada de agua están retorcidas</p> <ul style="list-style-type: none"> • No hay suministro de agua 	→	 <p>Filtro de Entrada</p>	<ul style="list-style-type: none"> • Limpie los filtros de la válvula de entrada o reinstale las mangueras de entrada de agua.
<p>Las mangueras de entrada de agua están revertidas.</p> <ul style="list-style-type: none"> • Las prendas están saliendo calientes, tibias o arrugadas. 	→	 <p>Entrada de agua caliente. Entrada de agua fría</p>	<ul style="list-style-type: none"> • Reinstale las mangueras de entrada de agua.
<p>El grifo de agua no está abierto</p> <ul style="list-style-type: none"> • No hay suministro de agua. 	→	 <p>Grifo de agua</p>	<ul style="list-style-type: none"> • Abra los grifos que suministran las válvulas de agua.
<p>Hay un problema con el cable de alimentación o el enchufe eléctrico</p> <ul style="list-style-type: none"> • La máquina no enciende 	→		<ul style="list-style-type: none"> • Conecte nuevamente el cable de alimentación, reemplace los fusibles de la casa o reinicie los interruptores. Corrija el cableado del hogar.
<p>Las mangueras de entrada de agua no sido instaladas apropiadamente o se han utilizado mangueras no autorizadas.</p> <ul style="list-style-type: none"> • fuga 	→		<ul style="list-style-type: none"> • Reinstale las mangueras de entrada o reemplacelas por mangueras autorizadas.
<p>Requerimiento para instalación</p> <ul style="list-style-type: none"> • La extracción y re-instalación del producto • Viajes de servicio para entregar, recoger o instalar el producto, o para dar instrucciones sobre su uso. 	→		<ul style="list-style-type: none"> • La garantía cubre únicamente defectos de fabricación. El servicio resultante de una instalación inadecuada no está cubierto.
<p>Desastre Natural</p> <ul style="list-style-type: none"> • Accidentes, plagas y parásitos, iluminación, viento, fuego, inundaciones o actos de Dios. 	→		<ul style="list-style-type: none"> • El servicio resultante de desastres naturales y no de defectos de manufactura no será cubierto por la garantía.



MANUEL D'UTILISATION **LAVEUSE**

Veillez lire intégralement ce manuel d'utilisation avant toute mise en marche et gardez-le à portée de main pour consultation en cas de besoin.

WT7200C*

www.lg.com

Copyright © 2017 - 2019 LG Electronics Inc. Tous droits réservés.

SOMMAIRE

3 CONSIGNES DE SÉCURITÉ IMPORTANTES

- 3 Consignes de sécurité de base
- 4 Exigences de mise à la terre
- 5 Consignes de sécurité pour l'installation
- 6 Instructions de sécurité relatives à l'utilisation, à l'entretien, au nettoyage et à la mise au rebut

7 CARACTÉRISTIQUES ET AVANTAGES

- 7 Pièces et composants clés
- 7 Accessoires inclus
- 7 Accessoires requis

8 INSTRUCTIONS D'INSTALLATION

- 8 Choisir l'emplacement approprié
- 8 Source d'alimentation
- 8 Revêtement de sol
- 9 Déballage et retrait du matériel d'expédition
- 10 Connecter les conduites d'eau
- 11 Raccordement de la canalisation d'évacuation
- 12 Nivellement de la laveuse
- 13 Connecter à l'alimentation électrique

14 MODE D'EMPLOI

- 14 Caractéristiques du panneau de commande
- 15 Affichage de l'heure et de l'état
- 16 Utilisation de la laveuse
- 17 Étiquettes pour l'entretien des tissus
- 19 À propos des distributeurs
- 19 Utilisation du détergent et du distributeur
- 21 Guide des cycles
- 22 Cycles de lavage
- 23 Boutons de modification de cycle
- 24 Caractéristiques spéciales d'entretien
- 25 Boutons d'option
 - 25 Lavage à l'eau froide
 - 25 Lavage différé
 - 25 Programme personnalisé
 - 25 Nettoyage de la cuve
 - 26 Assouplissant pour tissus
 - 26 Rinçage supplémentaire
 - 26 Plus d'eau
 - 26 Signal
 - 26 Verrouillage des commandes
 - 26 Ajout de linge

27 ENTRETIEN

- 27 Nettoyage courant
 - 27 Nettoyage de l'extérieur
 - 27 Entretien et nettoyage de l'intérieur
 - 27 Cycle de nettoyage de la cuve
 - 27 Élimination de l'accumulation de minéraux
 - 27 Laisser le couvercle ouvert
 - 28 Nettoyage du tiroir du distributeur
- 28 Utilisation appropriée du détergent
- 29 Nettoyage des filtres d'arrivée d'eau
- 29 Entreposage, déplacement et vacances

30 FONCTIONS INTELLIGENTES

- 30 Installation de l'application
- 30 Utilisation de la fonction Wi-Fi
- 31 Informations sur les logiciels libres
- 31 Déclaration d'Industrie Canada

32 CARACTÉRISTIQUES TECHNIQUES

32 SYSTÈME SMART DIAGNOSIS^{MC}

33 DÉPANNAGE

- 33 Sons normaux que vous pourriez entendre
- 33 Avant d'appeler pour une assistance
- 37 Codes d'erreur

39 GARANTIE

CONSIGNES DE SÉCURITÉ IMPORTANTES

MESSAGES DE SÉCURITÉ

Pour votre sécurité, les informations contenues dans le présent manuel doivent être suivies afin de réduire les risques d'incendie, d'explosion ou de décharge électrique, ou pour prévenir tous dommages matériels, blessures corporelles ou événements pouvant entraîner la mort. Votre sécurité, de même que celle des autres, est très importante. Il existe de nombreux messages de sécurité importants dans ce manuel et sur votre appareil. Veuillez à toujours lire et respecter toutes les consignes de sécurité.



Ceci est le symbole de mise en garde. Ce symbole vous signale les dangers potentiels qui peuvent entraîner des dommages matériels, des lésions corporelles graves ou la mort.

Toutes les consignes de sécurité seront indiquées par le symbole de mise en garde et le terme « DANGER », « AVERTISSEMENT » ou « MISE EN GARDE ». Ces indications ont la signification suivante :

DANGER

Le non-respect immédiat de ces consignes entraînera de graves blessures ou la mort.

AVERTISSEMENT

Le non-respect de ces consignes peut entraîner de graves blessures ou la mort.'

MISE EN GARDE

Vous risquez de vous blesser légèrement ou d'endommager le produit si vous ne respectez pas les instructions.

Tous les messages de sécurité vous informeront sur les dangers potentiels, les solutions visant à réduire les risques de blessures et les conséquences potentielles auxquelles vous êtes exposé si les instructions ne sont pas suivies..

CONSIGNES DE SÉCURITÉ DE BASE

AVERTISSEMENT

Afin de réduire tout risque d'incendie, d'électrocution ou de blessures lors de l'utilisation de cet appareil, suivez les précautions de base, y compris les suivantes.

- N'utilisez cet appareil qu'aux fins prévues, comme décrit dans ce manuel d'utilisation.
- **Avant son utilisation, la laveuse doit être installée correctement, tel que cela est décrit dans ce manuel.**
- **Évitez de laver des articles ayant été préalablement nettoyés, lavés, imprégnés ou tachés avec de l'essence, des solvants pour nettoyage à sec ou d'autres substances inflammables ou explosives, car elles dégagent des vapeurs qui pourraient s'enflammer ou exploser.**
- **Évitez d'ajouter de l'essence, des solvants pour nettoyage à sec ou d'autres substances inflammables ou explosives à l'eau destinée au lavage.** Ces substances dégagent des vapeurs qui pourraient s'enflammer ou exploser.
- Dans certaines conditions, un système d'eau chaude qui n'a pas été utilisé pendant plus de deux semaines pourrait produire du gaz d'hydrogène. LE GAZ D'HYDROGÈNE EST EXPLOSIF. **Si le système d'eau chaude n'a pas été utilisé pendant une telle période, avant d'utiliser la laveuse, ouvrez tous les robinets d'eau chaude et laissez couler de l'eau pendant plusieurs minutes.** Cela permet de libérer tout gaz d'hydrogène accumulé. Ce gaz étant inflammable, **évitez de fumer ou d'utiliser une flamme nue pendant cette opération.**
- **Évitez de laisser les enfants s'amuser sur ou dans la laveuse. Une surveillance étroite des enfants est nécessaire lorsque la laveuse est utilisée près de ceux-ci. Un enfant pourrait se retrouver piégé dans la laveuse et s'étouffer.**
- **Avant que la laveuse soit mise hors service ou au rebut, retirez le couvercle pour empêcher les enfants de se retrouver à l'intérieur.**
- **Évitez d'installer ou d'entreposer la laveuse dans un lieu où elle sera exposée aux intempéries ou aux températures de congélation.**
- **N'altérez pas les commandes.**
- Les zones situées au-dessous et autour de vos appareils doivent être débarrassées de matériaux combustibles (charpie, papier, chiffons, etc.), d'essence, de produits chimiques et autres vapeurs et liquides inflammables.
- L'entretien doit être effectué par un technicien qualifié. **Évitez de démonter la laveuse.**
- **Consultez les instructions relatives à l'installation pour connaître les exigences de mise à la terre.**

- Suivez **TOUJOURS** les instructions d'entretien du tissu fournies par le fabricant du vêtement.
- Évitez de placer des éléments exposés à l'huile de cuisson dans votre laveuse. Les éléments contaminés par des huiles de cuisson peuvent contribuer à créer une réaction chimique pouvant provoquer l'incendie d'une charge.
- Utilisez des assouplissants ou des produits pour éliminer l'électricité statique en suivant uniquement les recommandations du fabricant.
- Cette laveuse n'est pas conçue pour une utilisation en mer ou pour des installations mobiles telles que des VR (véhicules récréatifs), des avions, etc.
- Fermez les robinets d'eau et débranchez la laveuse si celle-ci doit être à l'arrêt pendant une période prolongée, comme pendant les vacances.
- Évitez de l'utiliser pour le séchage des éléments contenant de la mousse de caoutchouc ou des matériaux semblables à du caoutchouc et de texture similaire.
- Les matériaux d'emballage peuvent être dangereux pour les enfants. Ils présentent un risque d'étouffement! Ils doivent être hors de la portée des enfants.
- Assurez-vous toujours que l'intérieur de la laveuse ne contient aucun corps étranger avant tout chargement de linge. Gardez le couvercle fermé lorsqu'elle n'est pas utilisée.
- Ne touchez pas l'intérieur de l'appareil si la cuve ou l'agitateur est en mouvement.
- En cas de fuite de gaz (comme du gaz propane, du gaz de pétrole liquide, etc.), ventilez la zone immédiatement. Évitez d'allumer ou d'éteindre un appareil ou une lampe. N'utilisez pas de ventilateur. Une étincelle pourrait provoquer une explosion ou un incendie.
- Ne pas laissez d'eau, javellisant ou autre liquide s'éterniser dans la cuve pour de longues durées. Cela risquerait de la corrosion à la cuve ou causer de la moisissure ou mauvaises odeurs.

LISEZ TOUTES LES INSTRUCTIONS AVANT L'UTILISATION

AVERTISSEMENT

Pour votre sécurité, les informations contenues dans ce manuel doivent être suivies dans le but de minimiser les risques d'incendie, d'explosion ou d'électrocution, ou pour prévenir tout dommage matériel, des blessures subies par des personnes ou la mort.

EXIGENCES DE MISE À LA TERRE

Cet appareil doit être mis à la terre. En cas de défaillance ou de panne, la mise à la terre diminue le risque d'électrocution en fournissant une trajectoire de moindre résistance au courant électrique. Cet appareil est équipé d'un cordon doté d'un conducteur de mise à la terre et d'une fiche de mise à la terre. La fiche doit être branchée sur une prise murale appropriée qui est correctement installée et mise à la terre conformément à l'ensemble des normes et réglementations locales.

AVERTISSEMENT

Une mauvaise connexion du conducteur de mise à la terre peut entraîner un risque de décharge électrique. Consultez un électricien ou un réparateur qualifié si vous avez des doutes concernant la mise à la terre de l'appareil. Ne modifiez pas la fiche fournie avec l'appareil. Si elle ne correspond pas à la prise, faites installer une prise adéquate par un électricien qualifié. Le non-respect de ces avertissements peut causer des blessures graves, un incendie, une décharge électrique ou la mort.

⚠️ AVERTISSEMENT

Pour votre sécurité, les informations contenues dans le présent manuel doivent être suivies afin de réduire les risques d'incendie, d'explosion ou de décharge électrique, ou pour prévenir tous dommages matériels, blessures corporelles ou événements pouvant entraîner la mort.

CONSIGNES DE SÉCURITÉ POUR L'INSTALLATION

⚠️ AVERTISSEMENT

Afin de réduire tout risque d'incendie, d'électrocution ou de blessures lors de l'utilisation de cet appareil, suivez les précautions de base, y compris les suivantes.

- **Reportez-vous aux INSTRUCTIONS D'INSTALLATION pour connaître les procédures de mise à la terre détaillées.** Les instructions relatives à l'installation sont fournies avec la laveuse et doivent servir de référence pour l'installateur. Si vous déplacez la laveuse vers un nouvel emplacement, faites-la vérifier et réinstaller par un technicien qualifié. Le non-respect de cet avertissement peut causer des blessures graves, un incendie, une électrocution ou la mort.
- **Ne coupez ou ne retirez en aucune circonstance la troisième broche de mise à la terre du cordon d'alimentation.** Le non-respect de cet avertissement peut causer des blessures graves, un incendie, une électrocution ou la mort.
- **Pour votre sécurité personnelle, cet appareil doit être correctement mis à la terre.** Le non-respect de cet avertissement peut causer des blessures graves, un incendie, une électrocution ou la mort.
- **Le cordon d'alimentation de cet appareil est équipé d'une prise à trois broches (mise à la terre) qui s'accouple avec une prise murale standard à trois broches (mise à la terre)** afin de minimiser les risques de décharge électrique provenant de cet appareil.
- **Cette laveuse doit être branchée sur une prise avec mise à la terre de 120 VCA, 60 Hz.** Le non-respect de cet avertissement peut causer des blessures graves, un incendie, une électrocution ou la mort.
- **Faites vérifier la prise murale et le circuit électrique par un électricien qualifié pour vous assurer que la prise est correctement mise à la terre.** Le non-respect de cet avertissement peut causer des blessures graves, un incendie, une électrocution ou la mort.
- **Lorsque vous disposez d'une prise murale standard à deux broches, il est de votre responsabilité personnelle et de votre obligation de la remplacer par une prise murale à trois broches correctement mise à la terre.** Le non-respect de cet avertissement peut causer des blessures graves, un incendie, une électrocution ou la mort.
- **Évitez d'installer la laveuse sur un tapis. Installez la laveuse sur un plancher solide.** Le non-respect de cet avertissement peut provoquer de graves dommages.
- **Ne retirez pas la broche de mise à la terre. N'utilisez pas d'adaptateur ni de rallonge électrique. Branchez la laveuse sur une prise à trois broches avec mise à la terre.** Le non-respect de ces avertissements peut causer des blessures graves, un incendie, une décharge électrique ou la mort.
- **La laveuse doit toujours être branchée sur sa propre prise électrique dont la tension nominale correspond à la valeur indiquée sur la plaque signalétique.** Cela permet d'obtenir les meilleures performances et évite également de surcharger le circuit électrique de la maison, une telle surcharge pouvant entraîner un risque d'incendie dû à la surchauffe des fils.
- **Ne débranchez jamais votre laveuse en tirant sur le cordon d'alimentation.** Saisissez toujours fermement la prise, puis enlevez-la du socle en tirant dessus franchement. Le non-respect de cet avertissement peut causer des blessures graves, un incendie, une électrocution ou la mort.
- **Réparez ou remplacez immédiatement tous les cordons d'alimentation effilochés ou endommagés d'une quelconque manière. N'utilisez pas de cordon présentant des fissures ou des marques d'abrasion sur toute la longueur ou à chaque extrémité.** Le non-respect de cet avertissement peut causer des blessures graves, un incendie, une électrocution ou la mort.
- **Lorsque vous installez ou déplacez la laveuse, prenez soin de ne pas pincer, écraser ou endommager le cordon d'alimentation.** Le non-respect de cet avertissement peut causer des blessures graves, un incendie, une électrocution ou la mort.
- **L'installation et la mise à la terre de la laveuse doivent être effectuées par un technicien qualifié conformément aux codes locaux** afin de prévenir tout risque de décharge électrique et d'assurer sa stabilité pendant son fonctionnement.
- **La laveuse est lourde. Au moins deux personnes peuvent être nécessaires pour installer et déplacer l'appareil.** À défaut, vous risquez de vous faire mal au dos ou de vous blesser.
- **Rangez et installez la laveuse dans un endroit où elle ne sera pas exposée à des températures inférieures au point de congélation ou à des conditions climatiques extérieures peu clémentes.** Le non-respect de cet avertissement peut provoquer de graves dommages.
- **Pour réduire tout risque de décharge électrique, évitez d'installer la laveuse dans des espaces humides.** Le non-respect de cet avertissement peut causer des blessures graves, un incendie, une électrocution ou la mort.
- **Afin de réduire tout risque de blessures, respectez toutes les procédures de sécurité recommandées par l'industrie, y compris l'utilisation de gants à manches longues et de lunettes de sécurité.** Le non-respect de toutes les consignes de sécurité contenues dans ce manuel pourrait entraîner des dommages matériels, des blessures corporelles ou la mort.
- **Ne faites jamais fonctionner cet appareil s'il est endommagé, défectueux, partiellement démonté ou a des pièces manquantes ou cassées, y compris si le cordon ou la fiche est endommagé.**
- **Afin de réduire au minimum le risque d'électrocution, débranchez la prise de la laveuse ou coupez son alimentation sur le tableau électrique en retirant le fusible ou en actionnant le disjoncteur avant de procéder au nettoyage ou à l'entretien.**
- **Branchez le cordon d'alimentation sur la prise murale, dans la bonne direction, afin que le cordon soit dirigé vers le sol.** Si vous branchez le cordon d'alimentation sur la prise dans le sens opposé, les fils électriques à l'intérieur du câble peuvent être endommagés, ce qui pourrait entraîner une décharge électrique ou un incendie.
- **Certaines pièces internes qui intentionnellement ne sont pas mises à la terre posent un risque de décharge électrique durant l'entretien seulement. Remarque à l'intention du personnel d'entretien – Évitez tout contact avec les pièces suivantes lorsque l'appareil est sous tension : la pompe, le moteur, le couvercle du filtre coupe-vent et l'élément chauffant (pour les modèles concernés).**

⚠ AVERTISSEMENT

Pour votre sécurité, les informations contenues dans le présent manuel doivent être suivies afin de réduire les risques d'incendie, d'explosion ou de décharge électrique, ou pour prévenir tous dommages matériels, blessures corporelles ou événements pouvant entraîner la mort.

INSTRUCTIONS DE SÉCURITÉ RELATIVES À L'UTILISATION, À L'ENTRETIEN, AU NETTOYAGE ET À LA MISE AU REBUT

⚠ AVERTISSEMENT

Afin de réduire tout risque d'incendie, d'électrocution ou de blessures lors de l'utilisation de cet appareil, suivez les précautions de base, y compris les suivantes.

- **Débranchez la laveuse avant le nettoyage** pour éviter tout risque de décharge électrique.
- **N'utilisez jamais de produits chimiques agressifs, de nettoyeurs abrasifs ou de solvants pour nettoyer la laveuse.** Ils pourraient endommager l'éclat extérieur de l'appareil.
- **Évitez de mettre des chiffons ou des vêtements huileux ou graisseux sur le dessus de la laveuse.** Ces substances libèrent des vapeurs qui pourraient enflammer les matériaux.
- **Évitez de laver les éléments souillés par l'huile végétale ou de cuisson.** Ils peuvent contenir de l'huile après avoir été nettoyés. Un tissu sur lequel il reste de l'huile pourrait produire de la fumée ou prendre feu par lui-même.
- **Débranchez cet appareil de l'alimentation électrique avant toute tentative d'entretien par l'utilisateur. Le fait de tourner les commandes dans la position OFF (arrêt) ne débranche pas cet appareil de l'alimentation électrique.** Le non-respect de cet avertissement peut causer des blessures graves, un incendie, une électrocution ou la mort.
- **Évitez de mélanger les produits de blanchisserie dans une même charge, sauf en cas d'indications contraires inscrites sur l'étiquette.**
- **Évitez de mélanger du javellisant au chlore avec de l'ammoniaque ou des acides comme le vinaigre.** Suivez les instructions présentes sur l'emballage lorsque vous utilisez des produits de lessive. Toute utilisation incorrecte pourrait conduire à la production de gaz toxiques, entraînant des blessures graves ou la mort.
- **Évitez de toucher l'intérieur de la laveuse pendant que les pièces sont en mouvement. Avant tout chargement, déchargement ou ajout d'articles, appuyez sur le bouton DÉMARRAGE/PAUSE et laissez le tambour parvenir à l'arrêt complet avant d'atteindre l'intérieur.** Le non-respect de cet avertissement peut causer des blessures graves, un incendie, une électrocution ou la mort.
- **Évitez de laisser les enfants s'amuser sur ou dans la laveuse. Une surveillance étroite des enfants est nécessaire lorsque la laveuse est utilisée près de ceux-ci.** À mesure que les enfants grandissent, enseignez-leur l'utilisation correcte et sûre de tous les appareils. Le non-respect de ces avertissements peut entraîner des blessures graves ou mortelles.
- **Détruisez le carton, le sac de plastique et les autres matériaux d'emballage une fois que la laveuse est déballée.** Les enfants pourraient les utiliser pour jouer. Les cartons couverts de tapis, les couettes ou les feuilles de plastique peuvent devenir des chambres hermétiques. Le non-respect de ces avertissements peut entraîner des blessures graves ou mortelles.
- **Gardez les produits de lavage hors de portée des enfants. Afin d'éviter toute blessure, respectez tous les avertissements figurant sur les étiquettes des produits.** Le non-respect de ces avertissements peut entraîner des blessures graves ou mortelles.
- **Retirez le couvercle du compartiment de lavage avant que votre laveuse soit mise hors service ou au rebut. Cela a pour but d'éviter que les enfants ou de petits animaux soient piégés à l'intérieur.** Le non-respect de cette instruction peut entraîner des blessures corporelles graves ou la mort.
- **Gardez les mains et les corps étrangers à l'écart du couvercle et de la zone de verrouillage lorsque vous fermez le couvercle.** Le non-respect de cette recommandation pourrait entraîner des blessures.
- **Évitez de toucher la fiche d'alimentation avec des mains mouillées.** Cela pourrait provoquer des décharges électriques.
- **Évitez de toucher à l'eau qui s'écoule de la laveuse pendant un cycle de lavage ou de séchage à haute température.** Cette eau est chaude, et la toucher pourrait causer des brûlures ou des blessures.
- **Évitez de vous tenir debout sur l'appareil ou de placer des objets (linge, bougies ou cigarettes allumées, vaisselle, produits chimiques, objets métalliques, etc.) au-dessus.** Cela pourrait provoquer une décharge électrique, un incendie, des anomalies sur le produit ou des blessures.
- **Évitez d'installer ou d'entreposer la laveuse dans un endroit où elle sera exposée à des températures de congélation.** L'eau peut geler dans les tuyaux et endommager la laveuse. Préparez la laveuse en vue de l'hiver avant de la ranger ou de la ramener à des températures de congélation. Reportez-vous à la section Entretien pour obtenir des instructions.
- **Évitez de pousser trop fort le couvercle.** Il y a un risque de bris du verre du couvercle.

CONSERVEZ CES INSTRUCTIONS

CARACTÉRISTIQUES ET AVANTAGES

PIÈCES ET COMPOSANTS CLÉS

A MOTEUR À INVERSION DIRECT DRIVE

Le moteur à inversion directement relié à la cuve produit moins de bruit et de vibrations tout en offrant une durabilité exceptionnelle avec une plus longue durée de vie.

B CUVE EN ACIER INOXYDABLE NEVERUST^{MC} À GRANDE CAPACITÉ

Bien conçue, elle vous offre une capacité extrêmement grande.

C PANNEAU DE COMMANDE TACTILEARRIÈRE

L'écran DEL offre une facilité de lecture et affiche les options de cycle, le réglage, l'état du cycle et le temps restant estimé. Les boutons tactiles offrent plus de commodité et une esthétique de conception haut de gamme.

D COUVERCLE SLAM PROOF^{MC}

Le couvercle Slam Proof^{MC} est un dispositif de sécurité qui ferme le couvercle lentement. Les charnières Slam Proof^{MC} permettent au couvercle de se fermer doucement et tranquillement, aidant à prévenir les blessures.

E SMART DIAGNOSIS^{MC}

Si vous rencontrez un problème avec votre laveuse LG, vous n'avez pas à vous inquiéter. La fonction Smart Diagnosis^{MC} permet au centre de services de diagnostiquer les problèmes par téléphone ou au moyen d'une simple application pour téléphone intelligent, vous aidant à minimiser les appels d'assistance coûteux et inconfortables.

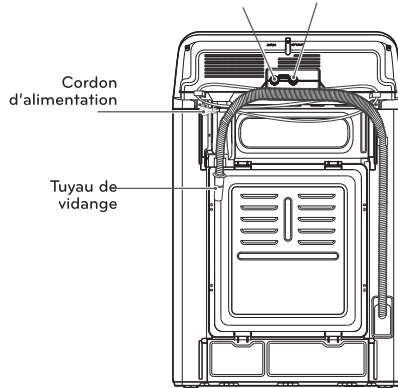
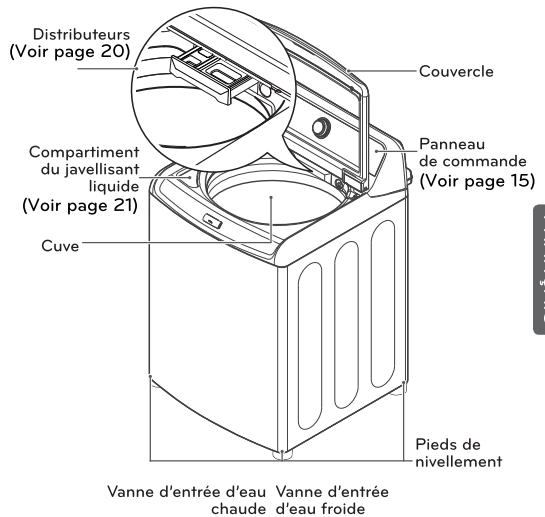

ACCESSOIRES INCLUS

- Attache (pour fixer le tuyau de vidange)



ACCESSOIRES REQUIS (vendus séparément)



- L'accessoire requis est vendu séparément. Il peut être commandé sur le site Web de LG.
Canada : www.lg.com

Conduites d'eau chaude et d'eau froide

Numéro de pièce

- 5215FD3715U : Conduite d'eau chaude
- 5215FD3715V : Conduite d'eau froide

INSTRUCTIONS D'INSTALLATION

CHOISIR L'EMPLACEMENT APPROPRIÉ

⚠ AVERTISSEMENT

- La laveuse est lourde. Deux personnes ou plus sont nécessaires pour déplacer et retirer la laveuse de son emballage. Le non-respect de cette recommandation pourrait entraîner des dommages à la propriété ou des lésions corporelles graves.
- Rangez et installez la laveuse dans un endroit où elle ne sera pas exposée à des températures inférieures au point de congélation ou à des conditions climatiques extérieures peu clémentes.. Le non-respect de cet avertissement peut causer des blessures graves, un incendie, une électrocution ou la mort.
- Mettez correctement la laveuse à la terre, conformément à tous les codes et règlements électriques. Le non-respect de cet avertissement peut causer des blessures graves, un incendie, une électrocution ou la mort.
- Pour réduire tout risque de décharge électrique, évitez d'installer la laveuse dans des espaces humides. Le non-respect de cet avertissement peut causer des blessures graves, un incendie, une électrocution ou la mort.
- Pour assurer une bonne circulation de l'air, évitez de bloquer la grande ouverture en dessous de la laveuse avec un tapis ou d'autres matériaux.
- Ne retirez pas la broche de mise à la terre. N'utilisez pas d'adaptateur ni de rallonge électrique. Branchez l'appareil sur une prise à trois broches avec mise à la terre. Le non-respect de cet avertissement peut causer des blessures graves, un incendie, une électrocution ou la mort.

SOURCE D'ALIMENTATION

- La prise de courant doit être à moins de 60 po (1,5 m) de part et d'autre de la laveuse.
- L'appareil et la prise doivent être positionnés de sorte que la fiche soit facilement accessible.
- Ne surchargez pas la prise en y branchant plusieurs appareils.
- La prise doit être mise à la terre conformément aux codes et aux réglementations électriques en vigueur.
- Il est recommandé d'utiliser un fusible à retardement ou un disjoncteur.

REMARQUE : Il est de la responsabilité personnelle et de l'obligation du propriétaire du produit d'avoir une prise de courant appropriée installée par un technicien d'entretien qualifié.

REVÊTEMENT DE SOL

- Afin de réduire au minimum tout bruit et toute vibration, la laveuse DOIT être installée sur un plancher solide.
- L'inclinaison maximale admissible sous l'entière-tet de l'appareil est d'un pouce, mesuré d'un côté à l'autre ou de l'avant vers l'arrière..
- Il est déconseillé d'installer la laveuse sur des moquettes et des surfaces de carrelage souples.
- N'installez jamais la laveuse sur une plateforme ou une structure faiblement supportée.

REMARQUE : La laveuse doit être installée sur un plancher ferme pour réduire au minimum les vibrations pendant le cycle d'essorage. Le plancher de béton est ce qu'il y a de mieux, mais un plancher de bois est suffisant, pourvu qu'il soit construit conformément aux normes de la FHA. La laveuse ne doit pas être installée sur un tapis ou exposée aux intempéries.

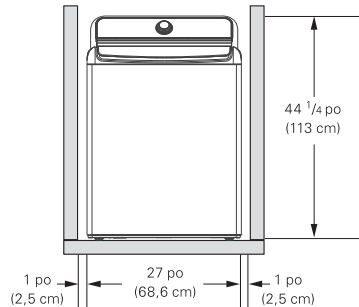

Afin de garantir un dégagement suffisant pour les conduites d'eau et l'écoulement d'air, prévoyez une distance minimale de dégagement de 1 po (2,5 cm) sur les parties latérales et de 4 po. (10 cm) à l'arrière de l'appareil. Tenez compte des moulures sur les murs, les portes ou le plancher, celles-ci pouvant augmenter les dégagements requis.

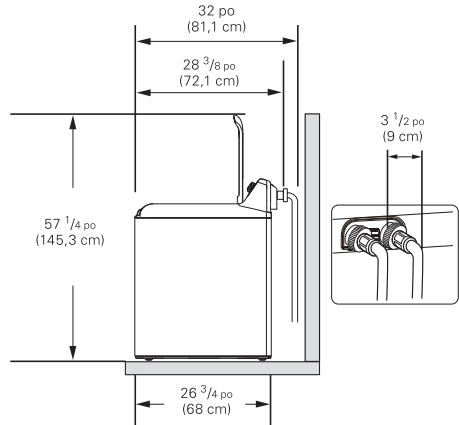

L'espace vertical minimal entre le plancher et les étagères, les armoires ou les plafonds est de 58 po.

DÉBALLAGE ET RETRAIT DU MATÉRIEL D'EXPÉDITION

1. Après avoir retiré le carton et le matériel d'expédition, soulevez la laveuse hors de la base de mousse. Assurez-vous que le support en plastique de la cuve se détache avec la base et qu'il n'est pas collé au fond de la laveuse.

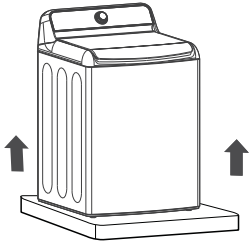

Si vous devez coucher la laveuse pour retirer les matériaux d'emballage de la base, protégez toujours la partie latérale et posez-la soigneusement sur le côté. NE posez PAS la laveuse sur la face avant ou arrière.

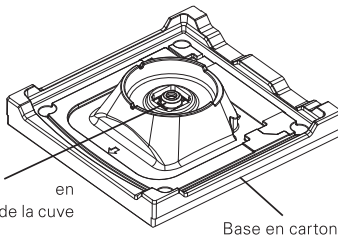

2. Conservez le bloc de mousse (qui contient le manuel d'utilisation, les pièces et les échantillons de produits de lessive) pour une utilisation ultérieure. Si vous devez déplacer la laveuse par la suite, le bloc de mousse pourra servir à la protéger durant le transport.

REMARQUE : Pour éviter tout dommage, ne retirez pas le bloc de mousse jusqu'à ce que la laveuse soit positionnée à son emplacement définitif.

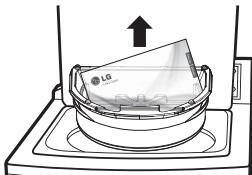

3. Détachez le cordon d'alimentation de l'arrière de la laveuse.

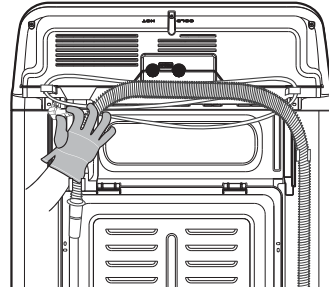

LES OUTILS DONT VOUS AUREZ BESOIN

BESOIN

- Pince réglable

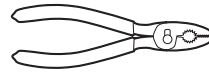

- Niveau de menuisier



CONNECTER LES CONDUITES D'EAU

- LG recommande l'utilisation de tuyaux LG. Toute fuite, ou tout dommage matériel ou tout dommage subi par la laveuse, causé par une mauvaise installation ou survenant à la suite de l'utilisation de tuyaux n'appartenant pas à LG, n'est pas couvert par les clauses de la garantie LG et est de la responsabilité exclusive du client ou de l'installateur.
- La pression d'alimentation en eau doit être comprise entre 20 psi et 120 psi (138 ~ 827 kPa). Si la pression d'alimentation en eau est supérieure à 120 psi, une vanne de réduction de pression doit être installée.
- Vérifiez périodiquement que le tuyau ne présente aucune fissure, fuite et usure, et remplacez le tuyau si nécessaire.
- Assurez-vous que les conduites d'eau ne sont pas étirées, pincées, écrasées ou pliées.
- La laveuse ne doit jamais être installée ou entreposée dans un emplacement soumis à des températures de congélation. Cela pourrait causer des dommages sur les conduites d'eau et les mécanismes internes de la laveuse. Si la laveuse a été exposée à des températures de congélation avant l'installation, laissez-la reposer dans une pièce à la température ambiante pendant plusieurs heures avant son utilisation et assurez-vous qu'elle ne comporte aucune fuite avant son utilisation.

REMARQUE : Évitez d'utiliser des tuyaux antifuite avec des dispositifs d'arrêt automatique. Ces dispositifs peuvent être déclenchés pendant le remplissage et empêcher que la laveuse se remplisse correctement.

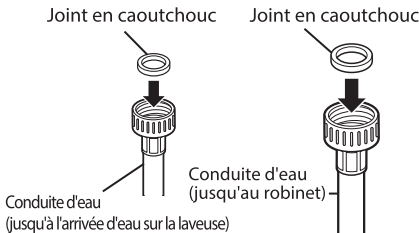

1. Inspectez le raccord fileté sur chaque tuyau et assurez-vous qu'il dispose d'un joint en caoutchouc en place sur les deux extrémités de chaque tuyau.

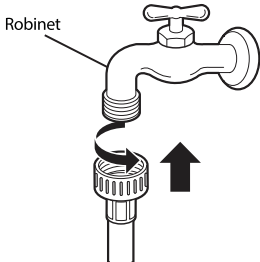

⚠ AVERTISSEMENT

- **Ne réutilisez pas les anciennes canalisations d'eau.** Utilisez uniquement des canalisations d'eau neuves lorsque vous installez la laveuse. Les anciennes canalisations pourraient présenter des fuites ou éclater, causant des inondations et des dommages matériels.

2. Raccordez les canalisations d'alimentation en eau aux robinets d'eau CHAUDE et d'eau FROIDE, et serrez fermement à la main, puis serrez encore de deux tiers de tour à l'aide des pinces.

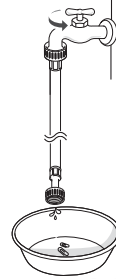

⚠ AVERTISSEMENT

- Évitez de serrer de façon excessive. Cela peut causer un endommagement du raccordement.

3. Laissez toujours couler un gallon d'eau ou deux dans chaque tuyau d'arrivée pour éliminer les impuretés, les incrustations et autres débris des conduites d'eau. Cela vous aidera à prévenir les problèmes futurs relatifs aux bouchages des filtres et vous permettra également de définir clairement les conduites d'eau chaude ou froide.

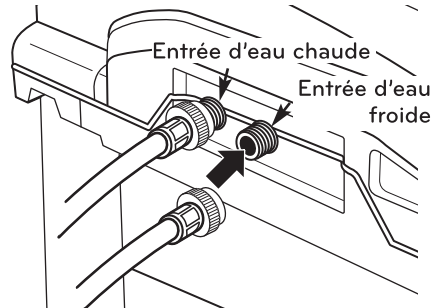

⚠ AVERTISSEMENT

- Évitez de trop serrer les canalisations. Un serrage excessif peut endommager les vannes et provoquer des fuites et des dommages matériels.

Raccordez la conduite d'eau chaude sur l'arrivée d'eau chaude située à l'arrière de la laveuse. Raccordez la conduite d'eau froide sur l'arrivée d'eau froide située à l'arrière de la laveuse. Serrez fermement les raccords. Ouvrez complètement les deux robinets et assurez-vous qu'il n'y a aucune fuite aux deux extrémités des canalisations.

REMARQUE : Veillez à ne pas fausser le filetage des raccords de tuyaux. Cela pourrait endommager la vanne et causer des dommages matériels en cas de fuites.

RACCORDEMENT DE LA CANALISATION D'ÉVACUATION

- La canalisation d'évacuation doit toujours être bien fixée. Le non-respect de cette recommandation pourrait entraîner des inondations et des dommages matériels.
- Le drain doit être installé conformément aux codes et aux règlements locaux applicables.
- Assurez-vous que la canalisation d'évacuation n'est pas étirée, pincée, écrasée ou pliée.

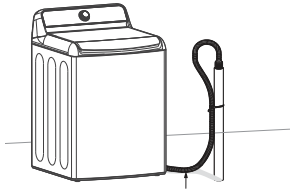

Canalisation d'évacuation

OPTION 1 : CANALISATION VERTICALE

Pliez l'extrémité de sortie de la canalisation d'évacuation pour lui donner une forme en U. Insérez l'extrémité de la canalisation d'évacuation dans le drain. Si le drain est suffisamment grand pour que la bride de la canalisation puisse s'installer à l'intérieur, n'insérez pas la bride sur une longueur de plus d'un à deux pouces dans le drain. Utilisez la sangle d'attache incluse dans les matériaux d'installation et présente dans le bloc de mousse dans la cuve pour fixer la canalisation d'évacuation sur le drain.

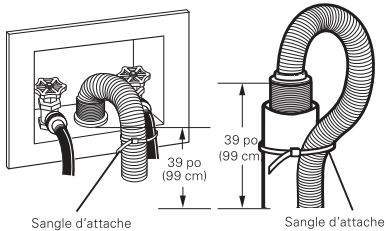

Si les robinets d'eau et le drain sont intégrés dans le mur, fixez la canalisation d'évacuation sur l'une des canalisations d'eau en vous servant de la sangle d'attache (côté nervuré à l'intérieur).

Si votre drain est un tube vertical, fixez la canalisation d'évacuation sur la canalisation verticale en vous servant de la sangle de fixation fournie.

REMARQUE :

- N'installez pas l'extrémité de la canalisation d'évacuation sur une longueur inférieure à 29 po. (73,7 cm) ou supérieure à 96 po. (243,8 cm) au-dessus de la partie inférieure du lave-linge ou de plus de 60. (152,4 cm) de celui-ci.
- Évitez de créer un joint hermétique entre la canalisation et le drain avec du ruban adhésif ou tout autre moyen. En cas d'absence d'air, l'eau peut être siphonnée de

⚠ MISE EN GARDE

- Évitez d'insérer l'extrémité du tuyau d'évacuation dans la bouche d'évacuation à une profondeur de plus de 20 cm (8 po). **Cela peut provoquer un siphonnement, des odeurs ou un drainage inapproprié.**



Pas plus de 20 cm (8 po)

la cuve, entraînant de mauvaises performances de lavage et de rinçage ou endommageant les vêtements.

OPTION 2 : CUVE DE LAVAGE

Pliez l'extrémité de la canalisation d'évacuation pour lui donner la forme désirée et soutenez-la sur le bord de la cuve de lavage. Utilisez la sangle de fixation pour immobiliser la canalisation d'évacuation.

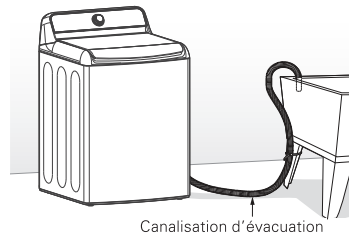

Canalisation d'évacuation

REMARQUE :

- Évitez d'utiliser cette canalisation d'évacuation avec un drain de sol. L'extrémité de la canalisation d'évacuation doit être à une distance d'au moins 29 pouces au-dessus du sol pour que l'évacuation soit correcte.

NIVELLEMENT DE LA LAVEUSE

La cuve de votre nouvelle laveuse tourne à des vitesses très élevées. Pour réduire au minimum les vibrations, les bruits et les mouvements, le plancher doit être une surface plane et solide.

REMARQUE :

- Abaissez ou levez les pieds de nivellement uniquement pour mettre la laveuse à niveau. Les abaisser ou les soulever plus que cela est nécessaire peut faire vibrer la laveuse.
- Avant d'installer la laveuse, assurez-vous que le plancher est propre, sec et exempt de toute poussière, saleté, eau et huile afin que les pieds de la laveuse ne puissent pas glisser facilement. Les pieds de nivellement qui se déplacent ou glissent sur le plancher peuvent contribuer à causer des vibrations et à des bruits excessifs en raison d'un mauvais contact avec le plancher.

Les quatre pieds de nivellement doivent reposer solidement sur le sol. Essayez de basculer la laveuse d'un coin à l'autre pour vous assurer que les quatre pieds de nivellement sont en contact ferme avec le sol.

1. Positionnez la laveuse à dans son emplacement définitif en prenant soin de ne pas pincer, tendre ou écraser les canalisations d'arrivée d'eau et d'évacuation. Placez un outil de mise à niveau à sur le dessus de la laveuse.

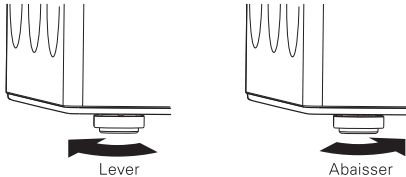

2. Réglez le pied de nivellement. Tournez dans le sens horaire pour soulever la laveuse ou dans le sens antihoraire pour l'abaisser.

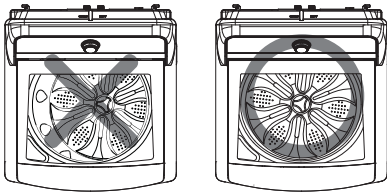

3. Pour vous assurer que la laveuse est correctement nivelée, ouvrez le couvercle et regardez par le haut pour voir si la cuve est centrée. Si la cuve n'est PAS centrée (comme cela est illustré sur l'image marquée d'un X), réajustez les pieds avant. Si vous disposez d'un outil de mise à niveau, utilisez-le.

- Pour vérifier que la laveuse est à niveau d'un côté à l'autre, positionnez un outil de mise à niveau sur le bord arrière du couvercle.

- Pour vérifier que la laveuse est à niveau de l'avant à l'arrière, positionnez un outil de mise à niveau sur le côté de la laveuse, là où le côté de l'enceinte rencontre le dessus du couvercle. Évitez de positionner l'outil de mise à niveau sur le dessus du couvercle. L'utilisation d'une telle surface entraînera une mauvaise mise à niveau de la laveuse.

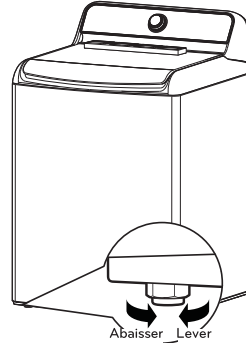

⚠ AVERTISSEMENT

- L'utilisation de la laveuse sans que celle-ci soit mise à niveau peut entraîner un dysfonctionnement dû à la production de vibrations et de bruits excessifs.
- **N'utilisez les pieds de nivellement que lorsque vous procédez à la mise à niveau de la laveuse.** Si vous soulevez les pieds de nivellement inutilement, cela pourrait provoquer des vibrations anormales de la laveuse.

REMARQUE :

- Si la laveuse n'est pas à niveau, cela pourrait entraîner la fermeture automatique du couvercle lorsque celui-ci est ouvert. Si un tel cas se produit, soulevez le pied avant pour équilibrer la mise à niveau de la laveuse.

CONNECTER À L'ALIMENTATION ÉLECTRIQUE

La laveuse doit être branchée sur une prise d'alimentation électrique à trois broches de 120 VCA et 60 Hz, mise à la terre. Branchez la laveuse.

Une mauvaise connexion du conducteur de mise à la terre peut entraîner un risque de décharge électrique. Consultez un électricien ou un technicien d'entretien qualifié si vous avez des doutes concernant à la mise à la terre de l'appareil. Ne modifiez pas la fiche fournie avec l'appareil. Si elle ne correspond pas à la prise, faites installer une prise adéquate par un électricien qualifié. Le non-respect de ces avertissements peut causer des blessures graves, un incendie, une décharge électrique ou la mort.

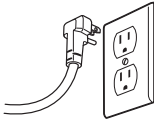

⚠ AVERTISSEMENT

- La prise d'alimentation électrique doit se trouver à moins de 60 pouces (1,5 m) des deux côtés de la laveuse.
- L'appareil et la prise doivent être positionnés de sorte que la fiche soit facilement accessible.
- Ne surchargez pas la prise en y branchant plusieurs appareils.
- La prise doit être mise à la terre conformément aux codes et aux réglementations électriques en vigueur.
- Il est recommandé d'utiliser un fusible à retardement ou un disjoncteur.
- Il est de la responsabilité personnelle et de l'obligation du propriétaire du produit d'avoir une prise d'alimentation électrique appropriée et installée par un électricien qualifié.
- N'utilisez pas de cordon d'alimentation ou de fiche d'alimentation usé ou endommagé. Remplacez-les ou faites-les réparer immédiatement. Le non-respect de cette consigne peut entraîner la mort, un incendie, une décharge électrique ou un dysfonctionnement de l'appareil.
- Ne modifiez pas le cordon d'alimentation et veillez à ne pas l'endommager lors de l'installation ou du déplacement de la laveuse. Le non-respect de cette consigne peut entraîner la mort, un incendie, une décharge électrique ou un dysfonctionnement de l'appareil.
- Assurez-vous que la laveuse est mise à la terre.
- Avant de l'utiliser, branchez cette laveuse sur une prise conforme et mise à la terre. Le non-respect de cette consigne peut entraîner un incendie, une décharge électrique ou un dysfonctionnement de l'appareil.
- N'utilisez pas d'adaptateurs ou de rallonges électriques. La laveuse doit toujours être branchée sur sa propre prise électrique dont la tension nominale correspond à la valeur indiquée sur la plaque signalétique. Le non-respect de cette consigne peut entraîner un incendie, une décharge électrique ou un dysfonctionnement de l'appareil.
- Évitez d'endommager ou de couper la broche de mise à la terre du cordon d'alimentation. Cela pourrait entraîner la mort, un incendie, une décharge électrique ou un dysfonctionnement de la laveuse.

MODE D'EMPLOI

CARACTÉRISTIQUES DU PANNEAU DE COMMANDE

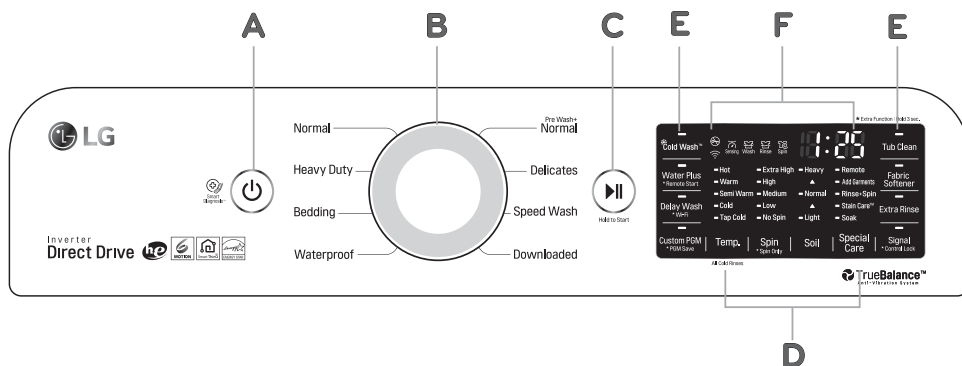

A BOUTON DE MISE EN MARCHÉ

Appuyez sur ce bouton pour mettre la laveuse en marche. Appuyez de nouveau pour éteindre la laveuse. Lorsque vous appuyez sur le bouton de mise en marche pendant un cycle, celui-ci est interrompu et les réglages de la charge sont perdus. Le couvercle se déverrouille après une brève pause.

REMARQUE :

- S'il reste de l'eau dans la cuve après la mise hors fonction de la laveuse, elle s'écoule après quatre minutes. La laveuse peut être remise en marche à tout moment avant le début de l'évacuation de l'eau. Cependant, lorsque l'eau commence à s'écouler, toutes les fonctions sont suspendues jusqu'à ce que celle-ci soit complètement égouttée et que la laveuse s'arrête.

B BOUTON DE SÉLECTION DE CYCLE

Tournez ce bouton pour sélectionner le cycle désiré. Une fois que le cycle désiré a été sélectionné, les pré-réglages standard apparaîtront à l'écran. Ces réglages peuvent être effectués à tout moment avant le début du cycle à l'aide des boutons de réglages du cycle.

REMARQUE : Pour la protection de vos vêtements, tous les réglages ne sont pas offerts sur tous les cycles sélectionnés.

C. BOUTON DÉMARRAGE/PAUSE

Appuyez sur ce bouton pendant plus de 0,4 seconde pour lancer le cycle sélectionné. Si la laveuse est en marche, utilisez ce bouton pour interrompre le cycle sans perdre les réglages.

REMARQUE : Si vous n'appuyez pas sur le bouton DÉMARRAGE/PAUSE dans les 60 minutes qui suivent la sélection d'un cycle, la laveuse s'éteint automatiquement et tous les réglages du cycle sont perdus. Et toute eau restant dans la cuve est vidangée.

D BOUTONS DU MODIFICATEUR DE CYCLE

Utilisez ces touches pour régler les paramètres du cycle sélectionné. Les voyants de réglage au-dessus des boutons s'allument pour afficher la sélection en cours.

E CYCLE SPÉCIAL ET BOUTONS D'OPTION

Ces boutons vous permettent de sélectionner des options ou des cycles particuliers.

F AFFICHAGE DE L'HEURE ET DE L'ÉTAT

L'écran affiche l'état du cycle et le temps restant estimé.

AFFICHAGE DE L'HEURE ET DE L'ÉTAT

L'écran d'affichage de l'heure et de l'état indique le temps restant estimé et la progression du cycle.

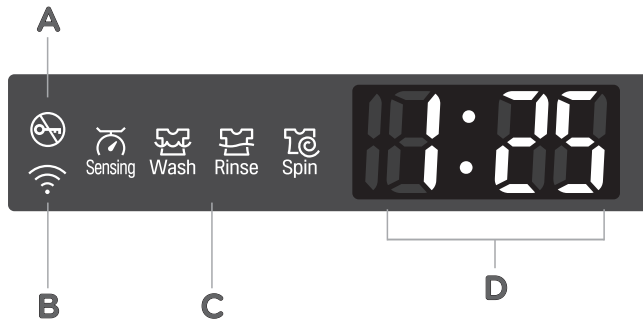

A INDICATEUR DE VERROUILLAGE DU COUVERCLE

Le voyant de verrouillage du couvercle s'allume une fois que le cycle démarre. Le témoin lumineux reste allumé jusqu'à ce que le cycle soit en pause, arrêté ou terminé.

B INDICATEUR DE CONNEXION WI-FI

L'indicateur clignote pendant l'enregistrement du produit et la configuration Wi-Fi et s'allume lorsque l'appareil est connecté à un réseau Wi-Fi domestique.

C INDICATEUR D'ÉTAT DE CYCLE

Ces voyants DEL s'allument lorsqu'un cycle est sélectionné pour indiquer les étapes qui seront exécutées. Lorsqu'un cycle est en cours, la DEL de l'étape active clignote et les DEL des autres étapes restent stables. Une fois qu'une étape est terminée, la DEL correspondante s'éteint. Si un cycle est mis en pause, le voyant de l'étape active cesse de clignoter.

D TEMPS RESTANT ESTIMÉ

Lorsqu'un cycle est sélectionné, la durée par défaut pour ce cycle s'affiche. Cette durée change à mesure que les modifications ou les options sont sélectionnées. Une fois la touche DÉMARRAGE/PAUSE enfoncée, la laveuse mesure la taille de la charge. La durée estimée peut changer une fois que la taille de la charge a été mesurée. Si la fonction Lavage différé est activée, le temps de report du lavage est compté à rebours jusqu'à ce que le cycle commence.

REMARQUE : Le temps affiché n'est qu'une estimation. Cette durée est basée sur les conditions normales de fonctionnement. Plusieurs facteurs externes (taille de la charge, température ambiante, température de l'eau entrante, pression d'eau, etc.) peuvent avoir une influence sur la durée réelle.

UTILISATION DE LA LAVEUSE

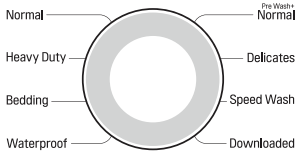
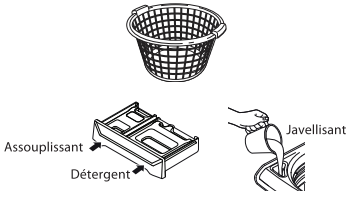

Hold to Start

AJOUT DE VÊTEMENTS



1 TRI DU LINGE ET CHARGEMENT DE LA LAVEUSE

Triez le linge selon le type de tissu, le niveau de salissure, la couleur et la taille de la charge, selon les besoins. Ouvrez le couvercle et chargez le linge dans la laveuse.

2 PRODUITS DE NETTOYAGE

Ajoutez un détergent à haute efficacité (HE) dans le distributeur de détergent. Si vous souhaitez utiliser du javellisant ou un assouplissant, ajoutez-les aux distributeurs appropriés.

3 METTRE LA LAVEUSE EN MARCHÉ

Appuyez sur le bouton de mise en marche pour mettre en marche la laveuse. Les voyants autour du sélecteur de cycle s'allument et un carillon retentit.

4 SÉLECTIONNER UN CYCLE

Tournez le sélecteur de cycle dans les deux sens pour sélectionner le cycle désiré. Les réglages de température de lavage, d'essorage, de salissure, de paramètres et d'options prédéfinis pour ce cycle s'affichent. Si vous appuyez sur la touche Démarrage/Pause sans sélectionner un cycle, le cycle Normal est sélectionné par défaut.

5 RÉGLAGE DES PARAMÈTRES

Les réglages par défaut du cycle sélectionné peuvent maintenant être modifiés, si vous le souhaitez, en utilisant les boutons modificateurs de cycle et d'option.

REMARQUE : Toutes les modifications et les options ne sont pas offertes sur tous les cycles. Un carillon différent retentit et la DEL ne s'allume pas si la sélection n'est pas autorisée.

6 LANCEMENT DE CYCLE

Appuyez sur la touche DÉMARRAGE/PAUSE et maintenez-la enfoncée pour lancer le cycle. Le couvercle se verrouille et la laveuse s'agite brièvement sans eau pour mesurer le poids de la charge. Si la touche DÉMARRAGE/PAUSE n'est pas enfoncée dans les 60 minutes qui suivent, la laveuse s'arrête et tous les réglages sont perdus.

7 VOYANT AJOUT DE VÊTEMENTS

Le voyant Ajout de vêtements s'allume près du début du cycle de lavage afin d'indiquer le moment opportun pour ajouter du linge à la charge. Appuyez sur le bouton DÉMARRAGE/PAUSE pour mettre le cycle en pause et ajouter des vêtements à la charge. Appuyez sur la touche DÉMARRAGE/PAUSE pour reprendre le cycle.

REMARQUE : Il n'est pas recommandé d'ajouter du linge à moins que le témoin AJOUT DE VÊTEMENTS s'allume, car cela pourrait entraîner de mauvaises performances de lavage ou des dommages aux vêtements.

8 FIN DE CYCLE

Lorsque le cycle est terminé, une mélodie retentit. Retirez immédiatement vos vêtements de la laveuse pour réduire la formation de plis.

⚠️ AVERTISSEMENT

• Pour réduire tout risque d'incendie, de décharge électrique ou de blessures, **lisez les INSTRUCTIONS IMPORTANTES DE SÉCURITÉ avant d'utiliser cet appareil.**

TRI DES CHARGES DE LAVAGE

⚠ MISE EN GARDE

- Le linge ne doit pas être chargé de façon à atteindre le bord supérieur de la cuve. Le non-respect de cette précaution peut entraîner des fuites ou des dommages aux tissus.
- Utilisez le cycle **Lingerie** pour les articles flottants ou non absorbants comme les oreillers ou les couettes. Le non-respect de cette précaution peut entraîner des fuites.
- Dans la mesure du possible, évitez de laver les articles imperméables. Si vous devez le faire, veuillez sélectionner le cycle **Imperméable** (c'est-à-dire des vêtements résistant à l'eau, des couvertures de matelas, des vêtements de plein air, des tapis en plastique, etc.).
- Si un article imperméable à l'eau est lavé au moyen d'un autre cycle que le cycle **Imperméable**, la laveuse peut subir des dommages de même que les vêtements, les murs, le sol et les objets, et ce, en raison des vibrations anormales environnantes.

REGROUPEMENT D'ARTICLES SIMILAIRES

Pour obtenir les meilleurs résultats de lavage et réduire la possibilité de dommages que pourraient subir les vêtements, il faut prendre soin de trier ceux-ci dans des charges qui sont constituées d'articles similaires.

Le mélange de différents types de tissus ou de niveaux de salissure peut entraîner une mauvaise performance de lavage, un transfert de couleur, une décoloration, un endommagement du tissu ou un peluchage. Les tissus doivent être triés en groupes, comme cela est décrit ci-dessous.

COULEURS

Triez les articles en fonction des couleurs. Lavez les vêtements sombres ensemble dans une charge séparée des teintes claires ou blanches. Le mélange des vêtements sombres avec des vêtements de couleur claire peut entraîner le transfert de teinture ou la décoloration des vêtements plus de couleur plus claire.

NIVEAU DE SALISSURE

Lavez les vêtements fortement souillés ensemble. Le fait de laver les vêtements légèrement sales dans la même charge que celle des vêtements très sales peut entraîner de mauvais résultats de lavage pour les vêtements légèrement sales.

TYPE DE TISSU

Les vêtements délicats ne doivent pas être mélangés avec des tissus plus lourds ou plus robustes. Le lavage des tissus plus lourds dans une charge contenant des tissus plus délicats peut entraîner de mauvais résultats de lavage pour les tissus plus lourds et des dommages possibles à ceux plus délicats.

TYPE DE PELUCHE

Certains tissus attirent et lient les brins de peluches à eux, tandis que d'autres font sortir des brins de peluches pendant le processus de lavage. Évitez de mélanger les tissus collecteurs et émetteurs de brins de peluches dans la même charge. Le mélange de ces tissus se traduira par un boulochage et un peluchage sur les tissus collecteurs de brins de peluches. (par exemple, collecteurs de brins de peluches : pulls en tricot, émetteurs de brins de peluches : serviettes en tissu éponge).

TRI DES ARTICLES...

Par couleurs	Par niveau de salissure	Par type de tissu	Par type de peluche
Blancs	Fortement souillés	Délicats	Émetteurs de brins de peluches
Clares	Normalement souillés	Entretien facile	Collecteurs de brins de peluches
Sombres	Légèrement souillés	Robustes	

ÉTIQUETTES POUR L'ENTRETIEN DES TISSUS

Plusieurs vêtements comportent une étiquette d'entretien de tissu. À l'aide du tableau ci-dessous, ajustez le cycle et les options pour l'entretien de vos vêtements en fonction des recommandations du fabricant.

Étiquettes pour l'entretien des tissus

Cycle de lavage



Normal

Tissus infroissables



Articles délicats



Lavage à la main



Ne pas laver

Ne pas tordre

Température de l'eau



Chaud



Tiède

Froide

Symboles de blanchiment

Tout agent de blanchiment (au besoin)

Seulement un agent de blanchiment non chloré (au besoin)

Ne pas blanchir

CHARGEMENT DE LA LAVEUSE



- Vérifiez que toutes les poches sont vides. Les articles tels que des pinces, allumettes, stylos, pièces de monnaie et clés peuvent endommager votre laveuse et vos vêtements.
- Fermez les fermetures à glissière, les crochets et les cordons pour empêcher ces éléments de s'accrocher ou de s'emmêler avec d'autres vêtements.
- Traitez au préalable les zones fortement tachées pour obtenir les meilleurs résultats.
- Combinez de petits et de grands articles dans une même charge. Chargez les articles les plus volumineux en premier.
- Les articles volumineux ne doivent pas représenter plus de la moitié de la charge totale.
- La laveuse peut être chargée à ras bord, mais le linge présent dans la cuve ne doit pas être placé de façon serrée. Le couvercle de la laveuse doit pouvoir se fermer facilement.
- Pour éviter tout déséquilibre de charge, évitez de laver des articles de façon isolée. Ajoutez un ou deux éléments similaires à la charge. Les éléments de grande taille, comme les couvertures, les couettes ou les couvre-lits, doivent être lavés individuellement.
- Les articles imperméables doivent être lavés ou essorés au moyen du cycle Imperméable (vêtements imperméables, couvre-matelas, vêtements de plein air, tapis en plastique, etc.).
- La laveuse ne se remplit pas ou ne fonctionne pas lorsque le couvercle est ouvert.

REMARQUE : Utilisez le cycle Literie pour les articles volumineux comme les vestes rembourrées, les couettes, les oreillers, etc. Ces articles peuvent ne pas être aussi absorbants que d'autres articles et doivent être placés dans une charge de lavage séparée pour vous permettre d'obtenir des résultats optimaux.

Les articles volumineux doivent être placés aussi loin que possible dans la cuve pour vous permettre d'obtenir des résultats optimaux. Placez toujours les articles flottants au fond de la cuve. La laveuse détecte automatiquement la taille de la charge. En raison du système de lavage à haut rendement, le niveau d'eau peut ne pas couvrir complètement la charge.

1. Pour un meilleur rendement, chargez les vêtements comme indiqué.

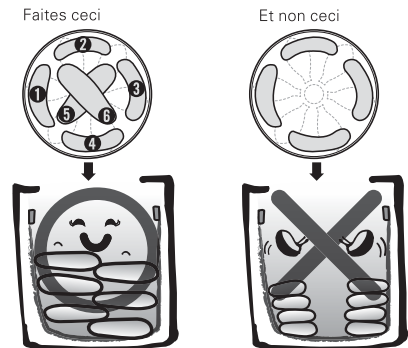

2. Chargez le linge dans la cuve sans le comprimer et évitez de dépasser le niveau maximal. Les vêtements ont besoin d'espace pour bouger afin d'être nettoyés.

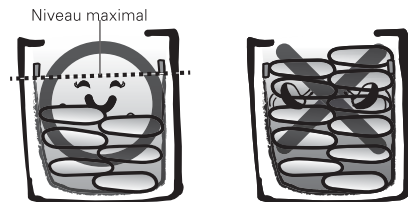

À PROPOS DES DISTRIBUTEURS

Le distributeur automatique se compose de deux compartiments contenant les produits suivants :

- Assouplissant liquide pour tissus.
- Détergent liquide ou en poudre pour le lavage principal.

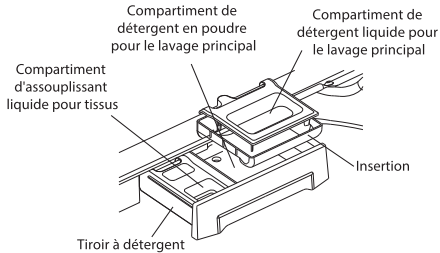

COMPARTIMENT DE DÉTERGENT POUR LE LAVAGE PRINCIPAL

Ce compartiment contient du détergent pour le lavage principal. Le détergent est ajouté à la charge au début du cycle. Utilisez toujours un détergent à haute efficacité (HE) avec votre laveuse. Il est possible d'utiliser un détergent en poudre ou liquide.

Ne dépassez **jamais** les recommandations du fabricant lors de l'ajout de détergent. L'utilisation d'une trop grande quantité de détergent peut entraîner une accumulation de celui-ci dans les vêtements et la laveuse.

Lorsque vous utilisez du détergent liquide, assurez-vous que le contenant de détergent liquide et l'insertion sont en place. Évitez de dépasser la ligne de remplissage maximum.

Lorsque vous utilisez du détergent en poudre, retirez le contenant de détergent liquide du compartiment. Le détergent en poudre ne se distribue pas si le contenant de détergent liquide est en place.

COMPARTIMENT D'ASSOUPLEISSANT LIQUIDE POUR TISSUS

Ce compartiment contient un assouplissant liquide qui est automatiquement distribué pendant le cycle de rinçage final.

Ne dépassez jamais les recommandations du fabricant lors de l'ajout d'assouplissant. Si vous utilisez une trop grande quantité d'assouplissant, vous risquez d'endommager les vêtements et la laveuse. Il est possible d'utiliser un assouplissant en poudre ou liquide.

- Suivez toujours les recommandations du fabricant lors de l'ajout d'assouplissant. Évitez de dépasser la ligne de remplissage maximum. L'utilisation d'une trop grande quantité d'assouplissant peut tacher les vêtements.
- Diluez les assouplissants concentrés avec de l'eau tiède. Évitez de dépasser la ligne de remplissage maximum.
- Ne versez jamais d'assouplissant directement sur la charge ou dans la cuve.

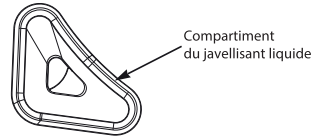

COMPARTIMENT DU JAVELLISANT LIQUIDE

Le distributeur de javellisant est un compartiment séparé à l'avant gauche de l'ouverture de la cuve. Ce compartiment contient du javellisant liquide qui est distribué automatiquement au moment opportun pendant le cycle de lavage. Tout liquide restant dans le distributeur à la fin du cycle est de l'eau, et non du javellisant.

- Évitez d'ajouter du javellisant en poudre dans ce compartiment. Le compartiment du javellisant est conçu pour distribuer uniquement du javellisant liquide. Un javellisant en poudre ou liquide et sans danger pour les couleurs distribuera pas de façon appropriée.
- Suivez toujours les recommandations du fabricant lors de l'ajout de javellisant. N'ajoutez jamais plus d'une tasse et ne dépassez pas la ligne de remplissage maximum, car cela peut provoquer la distribution immédiate de javellisant, entraînant des dommages sur les tissus. L'utilisation d'une trop grande quantité de javellisant peut endommager les tissus.
- Ne versez jamais de javellisant liquide au chlore non dilué directement sur la charge ou dans la cuve. Cela pourrait provoquer des dommages sur les tissus.
- N'utilisez pas de javellisant sans danger pour les couleurs, ou les produits Oxi dans le même cycle avec du javellisant liquide au chlore.

⚠ DANGER

Ne mélangez **PAS** du javellisant au chlore avec de l'ammoniaque ou des acides, comme du vinaigre ou un produit antirouille ou antitartre. Le mélange de produits chimiques comme ceux-ci peut produire un gaz mortel, entraînant des blessures graves ou la mort.

UTILISATION DU DÉTERGENT ET DU DISTRIBUTEUR

UN MOT SUR LES DÉTERGENTS

Les détergents à haute efficacité (HE) produisent moins de mousse, se dissolvent plus efficacement pour améliorer les performances de lavage et de rinçage, et contribuent à garder l'intérieur de votre laveuse propre. L'utilisation d'un détergent qui n'est pas à haute efficacité peut provoquer une production excessive de mousse et des performances insatisfaisantes pouvant entraîner des codes d'erreur, une défaillance du cycle et des dommages à la laveuse.

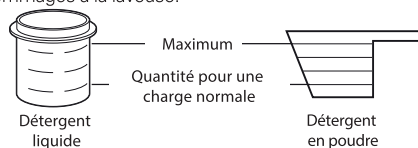

Pour obtenir de bons résultats de lavage, mesurez toujours la quantité de détergent en vous servant de l'outil de mesure fourni par le fabricant du détergent.

La quantité normale de détergent HE nécessaire, pour les charges moyennes, est inférieure à la moitié du maximum recommandé. Utilisez moins de détergent si l'eau est douce, si le niveau de salissure est léger ou si les charges sont plus petites. N'utilisez jamais une quantité maximale supérieure à celle recommandée par le fabricant du détergent.



CONÇUE POUR N'UTILISER QUE DU DÉTERGENT À HAUTE EFFICACITÉ (HE)

IMPORTANT : Votre laveuse est conçue pour être utilisée uniquement avec des détergents à haute efficacité (HE). Les détergents HE sont formulés spécifiquement pour les laveuses à haute efficacité et contiennent des agents réducteurs de mousse. Cherchez toujours le symbole HE lors de l'achat de détergent.

IMPORTANT : Les détergents ne sont pas tous identiques. Portez une attention particulière à la quantité de détergent utilisée afin d'éviter la production excessive de mousse, un mauvais rinçage et l'accumulation de détergent dans les vêtements, ainsi que l'accumulation de résidus pouvant contribuer à la création d'odeurs dans la laveuse. N'utilisez JAMAIS une tasse ou une cuillère autre que celle fournie par le fabricant du détergent que vous utilisez. N'utilisez jamais une quantité de détergent supérieure à celle recommandée par le fabricant. Une cuillère pleine ou une mesure de détergent ne doit être utilisée que pour des charges très grandes et des vêtements très souillés. L'utilisation d'une quantité excessive de détergent peut entraîner l'accumulation de celui-ci dans la laveuse et dans vos vêtements.

Mesurez toujours la quantité de détergent. Alors que les détergents HE sont conçus pour ce type de laveuse, faites attention lors de la mesure du détergent. Pour la plupart des charges normales, une quantité de détergent HE inférieure ou égale au quart ou à la moitié du bouchon ou de la cuillère doit être utilisée.

REMARQUE :

- Un soin particulier doit être accordé lors de l'utilisation de détergents concentrés 2X et 3X, car une quantité légèrement supérieure à celle recommandée peut contribuer à l'apparition des problèmes mentionnés ci-dessus.
- Les détergents désignés comme étant compatibles avec les appareils HE peuvent ne pas fournir des résultats optimaux.

UTILISATION DU DISTRIBUTEUR D'ASSOUPLEISSANT ET DE DÉTERGENT

Pour ajouter du détergent et de l'assouplissant au distributeur automatique :

1. Ouvrez le tiroir du distributeur.

2. Chargez les produits de lessive dans les compartiments appropriés.

3. Fermez le tiroir avant de démarrer le cycle.

4. Si vous utilisez l'assouplissant lors des cycles NORMAL ou HAUT RENDEMENT, appuyez sur le bouton ASSOUPLEISSANT POUR TISSUS ou sélectionnez l'option RINÇAGE SUPPLÉMENTAIRE.

REMARQUE : Il est normal qu'une petite quantité d'eau reste dans le distributeur de javellissant et le compartiment de l'assouplissant à la fin du cycle.

IMPORTANT : Évitez de placer ou de ranger les produits de lessive, tels que le détergent, le javellissant ou l'assouplissant liquide, sur le dessus de votre laveuse ou sècheuse. Essayez tout déversement immédiatement. Ces produits peuvent endommager la finition et les commandes de l'appareil.

UTILISATION DU DISTRIBUTEUR DE JAVELLISSANT LIQUIDE



Le distributeur de javellissant liquide dilue et distribue automatiquement le javellissant liquide au moment opportun lors du cycle de lavage.

1. Vérifiez les étiquettes d'entretien des vêtements pour prendre connaissance des instructions particulières.
2. Mesurez soigneusement le javellissant liquide, en suivant les instructions inscrites sur la bouteille. Les laveuses à haut rendement utilisent moins d'eau, donc moins de javellissant. Une demi-tasse est suffisante pour la plupart des charges.
3. Versez avec précaution la quantité prédéterminée de javellissant directement dans le distributeur approprié. Si vous utilisez du javellissant en poudre de nature non spécifique, versez-le directement dans la cuve avant d'ajouter la lessive. N'ajoutez jamais de javellissant en poudre dans le distributeur de javellissant liquide.
 - Ne versez jamais du javellissant liquide au chlore non dilué directement sur les vêtements ou dans la cuve.
 - Évitez de verser du javellissant en poudre dans le distributeur de javellissant.
 - Ne placez pas d'article sur le dessus du distributeur de javellissant liquide lors du chargement et du déchargement de la laveuse.
 - Mesurez et versez toujours le javellissant avec précaution. Évitez tout remplissage excessif ou de causer des éclaboussures lors de l'ajout de javellissant dans le distributeur. La capacité maximale du distributeur de javellissant est d'une tasse de javellissant par cycle de lavage. Tout remplissage excessif peut entraîner la distribution immédiate de javellissant, ce qui peut endommager les vêtements dans la laveuse.

GUIDE DES CYCLES

Le guide des cycles ci-dessous montre les paramètres par défaut, les options offertes et les types de tissus recommandés pour chaque cycle. Les modifications autorisées sont indiquées sous le réglage par défaut pour chaque cycle.

● OPTION DISPONIBLE

■ Réglages par défaut

Cycle	Type de tissu ou de charge	Température de lavage	Vitesse d'essorage	Niveau de salissure	Trempe	Stain Care ^{MC} (Traitement des taches)	Cold Wash ^{MC} (Lavage à l'eau froide)	Rinçage supplémentaire	Plus d'eau	Assouplissant pour tissus
Normal	Coton, lin, serviettes, chemises, draps, jeans, charges mixtes	Très chaude	Très élevée	Élevé						
		Chaude	Élevée		●	●	●	●	●	
		Tiède	Moyenne	Normal						
		Froide	Froide	Faible						
Haut rendement	Tissus de coton fortement souillés	Très chaude	Très élevée	Élevé						
		Chaude	Élevée		●	●				
		Tiède	Moyenne	Normal				●	●	●
		Froide	Basse	Faible						
Literie	Grands articles tels que des couvertures et des couettes	Très chaude	Très élevée	Élevé						
		Chaude			●					
		Tiède	Moyenne	Normal			●	●		●
		Froide	Basse	Faible						
* Utilisez le cycle Literie pour les articles tels que les oreillers, les couettes, la literie pour animaux de compagnie et d'autres articles qui absorbent difficilement l'eau. NE LAVEZ PAS D'ARTICLES DONT LA TAILLE EST EXTRÊMEMENT GRANDE. Si des articles n'entrent pas facilement dans la cuve, il se peut qu'ils ne puissent pas se déplacer pendant le lavage. Mettez les articles identiques ensemble; ne mélangez pas les articles avec des vêtements plus petits. Le non-respect de ces instructions peut endommager le linge ou la laveuse.										
Imperméable	Des articles imperméables ou résistants à l'eau : couvre-matelas, vêtements de plein air, tapis en plastique, etc. (moins de 14 lb)	Chaude		Élevé						
		Tiède		Normal						
		Froide	Basse					●	●	●
		Froide du robinet	Pas d'essorage	Faible						
Prélavage + Normal	Serviettes, chemises, draps, jeans, charges mixtes	Très chaude	Très élevée							
		Chaude	Élevée		●					
		Tiède	Moyenne	Normal				●	●	●
		Froide	Basse	Faible						
Tissus délicats	Chemises/ chemisiers, nylons, articles transparents ou articles en dentelle (moins de 8 lb/3,6 kg)	Chaude		Élevé						
		Tiède		Normal						
		Froide	Basse		●			●	●	●
		Froide du robinet	Pas d'essorage	Faible						
Rapide	Articles légèrement souillés et petites charges	Chaude	Très élevée	Élevé						
		Tiède	Élevée		●					
		Froide	Moyenne	Normal				●	●	
		Froide du robinet	Basse	Faible						
Téléchargé	Le cycle téléchargé (Voir page 22.)									

CYCLES DE LAVAGE

Les cycles de lavage sont conçus pour offrir les meilleures performances de lavage pour chaque type de charge. Sélectionnez le cycle qui correspond le mieux au contenu de la charge, pour une performance maximale de lavage et d'entretien des tissus. Tournez le bouton jusqu'au cycle souhaité. Lorsque vous sélectionnez un cycle de lavage, le voyant correspondant s'allume. Consultez la page 22, **UTILISATION DE LA LAVEUSE**, pour obtenir plus de détails sur les modes de fonctionnement.

Normal

Utilisez ce cycle pour laver tous les articles standard sauf les tissus délicats comme la laine ou la soie.

REMARQUE : Si vous appuyez sur la touche DÉMARRAGE/PAUSE sans sélectionner un cycle, le cycle NORMAL commencera immédiatement en utilisant les réglages par défaut.

Haut rendement

Ce cycle sert à laver les articles fortement souillés avec des mouvements de lavage plus puissants.

REMARQUE : Lors du lavage de grandes charges, afin d'obtenir les meilleures performances, de brèves périodes de deux minutes minimum sans agitation seront observées. Ces périodes de trempage font partie de la conception du cycle et sont normales.

Literie

Ce cycle est destiné au lavage des couvertures ou des articles grand.

REMARQUE : Évitez d'utiliser ce cycle pour laver une charge comportant des articles de literie et d'autres qui n'en sont pas.

Imperméable

Ce cycle est utilisé pour le lavage des matériaux imperméables.

REMARQUE :

- N'utilisez aucun autre cycle de lavage pour les tissus imperméables (c'est-à-dire des vêtements résistants à l'eau, des couvertures de matelas, des vêtements de plein air, des tapis en plastique, etc.).
- N'utilisez pas ce cycle pour le lavage d'une charge mixte d'articles imperméables et non imperméables.
- Utilisez uniquement le cycle Imperméable, après avoir vérifié l'étiquette d'instructions de lavage de l'article.
- Évitez de laver d'autres tissus en vous servant du cycle Imperméable.

AVERTISSEMENT

- Si un article imperméable à l'eau est lavé dans un autre cycle que le cycle Imperméable, la laveuse peut causer des blessures ou subir des dommages, de même que les vêtements, les murs, le sol et les objets en raison des vibrations anormales environnantes.

Prélavage +

Normal

Utilisez ce cycle pour prélever les taches sans avoir à le faire à la main. Un traitement rapide aide à empêcher les taches de s'incruster ou les odeurs de se développer.

Tissus délicats

Ce cycle est destiné au lavage de la lingerie ou des vêtements transparents et en dentelle qui peuvent facilement être endommagés.

Lavage rapide

Utilisez le cycle Lavage rapide pour laver rapidement les vêtements légèrement sales et les petites charges. Pour obtenir de bons résultats de lavage et de rinçage, il est recommandé de laver de petites charges de deux ou trois articles légèrement salis.

REMARQUE : Utilisez une quantité minimale de détergent dans ce cycle. Si vous souhaitez effectuer un rinçage supplémentaire, vous pouvez le faire en utilisant la touche Rinçage supplémentaire.

Téléchargé

Si vous téléchargez un cycle à l'aide d'un téléphone intelligent, ce cycle sera placé dans la catégorie Cycle téléchargé. Choisissez le cycle téléchargé pour exécuter le cycle.

REMARQUE : Le cycle par défaut est Petite brassée, utilisé pour les charges normalement souillées contenant une quantité réduite de linge. Le cycle Petite brassée peut également être téléchargé.

BOUTONS DE MODIFICATION DE CYCLE

Chaque cycle possède des paramètres par défaut qui sont sélectionnés automatiquement. Vous pouvez également personnaliser ces paramètres à l'aide des boutons de modification de cycle. Appuyez sur le bouton correspondant à la modification souhaitée jusqu'à ce que le voyant lumineux correspondant au réglage désiré soit allumé. La laveuse ajuste automatiquement le niveau d'eau pour le type de charge de lavage et la taille de celle-ci. Cela permet d'obtenir les meilleurs résultats et une efficacité maximale.

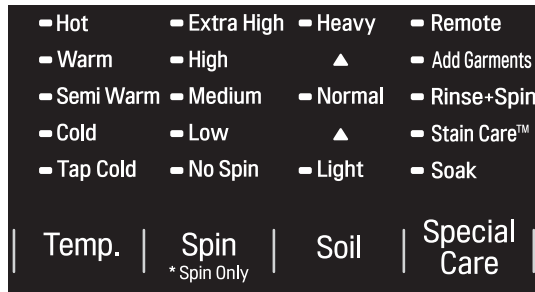

All Cold Rinses

Température

Cette touche permet de choisir la température de lavage pour le cycle sélectionné. Appuyez sur la touche Temp. jusqu'à ce que le témoin indicateur du réglage désiré soit allumé. Tous les rinçages s'effectuent avec de l'eau froide.

- Sélectionnez la température de l'eau appropriée pour le type de charge que vous lavez. Respectez les instructions inscrites sur les étiquettes d'entretien des tissus des vêtements pour obtenir de meilleurs résultats.

Essorage

Des vitesses d'essorage plus élevées permettent d'extraire plus d'eau des vêtements, de réduire le temps de séchage et d'économiser de l'énergie.

Appuyez sur le bouton d'essorage jusqu'à ce que la vitesse désirée soit sélectionnée. Certains tissus, tels que ceux délicats, nécessitent une vitesse d'essorage plus lente. Pour la protection de vos vêtements, toutes les vitesses d'essorage ne sont pas offertes pour tous les cycles.

Essorage seulement

Utilisez cette option pour vider l'eau de la cuve et essorer le linge. Cette option peut être utilisée, par exemple, si le cycle de lavage est interrompu par une panne de courant. La vitesse d'essorage peut être réglée à l'aide de la touche ESSORAGE.

1. Appuyez sur le bouton de mise en marche pour mettre en marche la laveuse.
2. Maintenez la touche ESSORAGE enfoncée pendant trois secondes.
3. Appuyez sur le bouton ESSORAGE pour sélectionner la vitesse d'essorage désirée. La sélection de l'option PAS D'ESSORAGE n'est pas autorisée.

Puisqu'il s'agit d'un appareil à haute efficacité, les niveaux d'eau peuvent être beaucoup plus bas que prévu. Ceci est normal et les performances de nettoyage et de rinçage ne seront pas compromises.

REMARQUE : Pour protéger vos vêtements, vous ne pourrez pas utiliser toutes les températures de lavage, les vitesses d'essorage ou les options, ni tous les niveaux de salissure. Un carillon retentit et la DEL ne s'allume pas si une sélection n'est pas autorisée.

4. Appuyez sur la touche DÉMARRAGE/PAUSE.

Salissure

Le réglage du niveau de salissure modifie la durée du cycle ou les options de lavage. Appuyez sur le bouton Salissure jusqu'à ce que le niveau de salissure désiré soit sélectionné.

REMARQUE : Cette fonction nécessite plus de temps pour les charges très souillées ou moins de temps pour les charges légèrement souillées.

Soins spéciaux

En appuyant sur la touche SOINS SPÉCIAUX, vous pouvez sélectionner des fonctions supplémentaires, telles que le trempage, le traitement des taches ainsi que le rinçage et l'essorage. Si vous appuyez sur le bouton SOINS SPÉCIAUX avant de sélectionner un cycle, le cycle Normal avec la fonction Trempage est automatiquement sélectionné.

CARACTÉRISTIQUES SPÉCIALES D'ENTRETIEN

Après avoir sélectionné un cycle, appuyez sur la touche SOINS SPÉCIAUX pour sélectionner des fonctions supplémentaires pour la charge.

REMARQUE :

- Pour protéger vos vêtements, les fonctions ne sont pas toutes offertes avec chaque cycle..
- Si le bouton DÉMARRAGE/PAUSE n'est pas enfoncé dans les 60 minutes qui suivent pour démarrer le cycle, la commande s'arrête et tous les réglages sont perdus.

TREMPAGE

Cette option fournit un prétrempage d'une durée de 30 minutes avant le début du cycle sélectionné. Utilisez l'option Trempage pour faire tremper au préalable les vêtements afin que les taches difficiles à nettoyer et les incrustations soient retirées des tissus. À la fin du prétrempage, le cycle sélectionné commence avec la même eau utilisée pour le trempage.

REMARQUE : Vous ne pouvez pas sélectionner l'option TREMPAGE pour le cycle NETTOYAGE DE LA CUVE.

TRAITEMENT DES TACHES

Utilisez cette option pour les charges très sales qui nécessitent un traitement accru des taches. Lorsque vous choisissez l'option de traitement des taches, le cycle de lavage commence par de l'eau chaude pour éviter l'incrustation de certains types de taches. Ensuite, à mesure que le cycle progresse, de l'eau tiède est ajoutée afin d'augmenter progressivement la température de l'eau. Cela permet d'aider à éliminer les taches qui nécessitent un traitement à des températures plus élevées.

REMARQUE :

- Les meilleurs résultats sont obtenus avec des charges plus petites (moins de 6 lb).
- Si vous sélectionnez l'option TRAITEMENT DES TACHES, l'option LAVAGE À L'EAU FROIDE n'est pas offerte.

RINÇAGE ET ESSORAGE

Sélectionnez cette option pour rincer et faire tourner une charge séparément d'un cycle standard. Cette fonction peut être utile pour prévenir l'incrustation de taches fraîches sur les tissus. Vous pouvez modifier la vitesse d'essorage en appuyant sur la touche ESSORAGE.

1. Appuyez sur le bouton de mise en marche pour mettre en marche la laveuse.
2. Appuyez sur la touche SOINS SPÉCIAUX jusqu'à ce que le voyant Rinçage et essorage s'allume. (Le voyant de cycle s'éteint.)
3. Appuyez sur la touche DÉMARRAGE/PAUSE pour lancer le cycle.

CARACTÉRISTIQUE SPÉCIALE DE VIDANGE

Cette laveuse est équipée d'une caractéristique spéciale conçue pour la rendre aussi sûre que possible. Si la laveuse est mise en veille ou hors tension alors que de l'eau est encore présente dans la cuve, cette eau s'écoule automatiquement après plusieurs minutes d'inactivité. Cela permet de garder les enfants en sécurité en réduisant l'éventualité qu'il reste de l'eau dans la cuve.

Toute eau restant dans la cuve s'écoule automatiquement quatre minutes après que la laveuse se soit arrêtée. Si la laveuse est en pause et que la touche DÉMARRAGE/PAUSE n'est pas enfoncée dans les 60 minutes qui suivent, la laveuse s'arrête et tous les réglages du cycle sont perdus. Et toute eau restant dans la cuve est vidangée.

La laveuse peut être mise sous tension ou redémarrée à tout moment avant le début de l'évacuation. Cependant, une fois que la laveuse commence à évacuer de l'eau, toutes les commandes et les fonctions sont désactivées jusqu'à ce que l'eau ait été complètement vidée et que la laveuse s'arrête.

BOUTONS D'OPTION

Votre laveuse dispose de plusieurs options de cycle supplémentaires qui personnalisent les cycles. Cela permet de répondre à vos besoins en matière de lavage. Pour utiliser ces options, choisissez l'option souhaitée APRÈS la sélection du cycle désiré.

Après avoir sélectionné le cycle et les réglages souhaités, appuyez sur le(s) bouton(s) d'option de cycle pour ajouter les options désirées. Le bouton s'allume lorsque cette option est sélectionnée. Si l'option sélectionnée n'est pas autorisée pour le cycle sélectionné, le carillon retentit deux fois pour vous alerter et le voyant ne s'allume pas.

REMARQUE :

- Afin de protéger vos vêtements, les fonctions ne sont pas toutes offertes avec chaque cycle.
- Si le bouton DÉMARRAGE/PAUSE n'est pas enfoncé dans les 60 minutes qui suivent pour démarrer le cycle, la commande s'arrête et tous les réglages sont perdus.

LAVAGE À L'EAU FROIDE

Cette option permet d'économiser de l'énergie en utilisant de l'eau froide tout en augmentant les temps de lavage et de rinçage dans le but de maintenir les performances de lavage.

REMARQUE :

- La fonction de traitement des taches ne peut pas être sélectionnée conjointement avec l'option de lavage à l'eau froide.
- Le temps de lavage augmente jusqu'à 50% avec l'option de lavage à l'eau froide.
- Pour obtenir les meilleurs résultats, utilisez l'option de lavage à l'eau froide uniquement lorsque vous disposez de petites charges (moins de 8 lb).

LAVAGE DIFFÉRÉ

Une fois que vous avez sélectionné le cycle et les autres réglages, appuyez sur cette touche pour retarder le début du cycle de lavage. Chaque pression du bouton augmente le temps de report d'une heure, jusqu'à 19 heures. Une fois que le temps de report désiré est réglé, appuyez sur le bouton DÉMARRAGE/PAUSE pour démarrer le décompte.

REMARQUE : Si la touche DÉMARRAGE/PAUSE n'est pas pressée pour le lancement du temps de report, la laveuse s'arrête automatiquement après cinq minutes et tous les réglages de cycle sont effacés.

PROGRAMME PERSONNALISÉ

L'option Programme personnalisé vous permet d'enregistrer un cycle de lavage personnalisé pour une utilisation ultérieure. Cette option vous permet d'enregistrer votre température préférée, la vitesse d'essorage, le niveau de salissure et d'autres options pour un cycle, puis de les réutiliser au simple toucher d'un bouton. Pour créer un programme personnalisé :

1. Appuyez sur le bouton Pde mise en marche pour mettre en marche le lave-linge.
2. Tournez le sélecteur de cycle pour sélectionner le cycle désiré.

3. Appuyez sur le bouton de modification de cycle pour définir le réglage désiré.
4. Appuyez sur le bouton d'option de cycle pour ajouter les options souhaitées.
5. Maintenez enfoncée la touche Programme personnalisé pendant 3 secondes.

Pour exécuter un programme personnalisé :

1. Appuyez sur le bouton de mise en marche pour mettre en marche la laveuse.
2. Appuyez brièvement sur la touche Programme personnalisé. Les réglages enregistrés s'affichent.
3. Appuyez sur la touche DÉMARRAGE/PAUSE pour lancer le cycle. (Si vous appuyez sur un autre bouton à ce moment, le lancement du programme personnalisé sera annulé.)

REMARQUE : Vous ne pouvez enregistrer qu'un programme personnalisé à la fois. Le fait d'appuyer sur le bouton Programme personnalisé et de le maintenir enfoncé remplace tout programme personnalisé enregistré précédemment.

NETTOYAGE DE LA CUVE

Utilisez ce cycle pour procéder au nettoyage de la cuve de votre laveuse. Reportez-vous à la section Entretien et nettoyage pour plus d'informations.

ASSOUPLEISSANT POUR TISSUS

L'assouplissant est distribué au cours du rinçage final. Sélectionnez l'option Assouplissant pour tissus pour optimiser les résultats du rinçage final lors de l'utilisation d'assouplissant.

Rinçage supplémentaire

Cette option ajoute un rinçage supplémentaire au cycle sélectionné. Utilisez cette option pour vous aider à éliminer les résidus de détergent ou de javellisant des tissus. L'assouplissant liquide, s'il est utilisé, est toujours distribué au cours du rinçage final.

REMARQUE : Vous ne pouvez pas sélectionner l'option Rinçage supplémentaire conjointement avec l'option Essorage seulement et le cycle de nettoyage de la cuve.

PLUS D'EAU

Utilisez cette option pour ajouter de l'eau supplémentaire au cycle de lavage. Cela permet d'obtenir une meilleure performance de lavage et optimise le traitement des taches des articles.

REMARQUE :

- Si le niveau d'eau maximal est atteint dans la laveuse, le bouton PLUS D'EAU n'a aucun effet.
- L'option Plus d'eau ne peut être sélectionnée ou désélectionnée que pendant le déroulement du cycle.
- Une fois que l'option Plus d'eau a été ajoutée à un cycle, elle est enregistrée comme option par défaut de celui-ci jusqu'à ce que vous la désélectionniez.
- Pour désélectionner l'option, appuyez sur PLUS D'EAU après avoir démarré le cycle.

Ajout de l'option Plus d'eau à un cycle

1. Pendant le déroulement du cycle, appuyez sur DÉMARRAGE/PAUSE pour interrompre celui-ci
2. Appuyez sur PLUS D'EAU pour l'ajouter comme option par défaut pour ce cycle.
3. Appuyez sur DÉMARRAGE/PAUSE pour reprendre le cycle.

SIGNAL

La laveuse joue une mélodie lorsque le cycle de lavage est terminé. Le volume de la mélodie se modifie à l'aide de la touche SIGNAL.

Appuyez plusieurs fois sur la touche SIGNAL pour régler le volume du signal. Quand aucun signal n'est émis, le signal est éteint. Les réglages du volume sont FAIBLE, ÉLEVÉ et ARRÊT. Le volume du signal peut être réglé à tout moment aussi longtemps que la laveuse est sous tension.

VERROUILLAGE DES COMMANDES

Utilisez cette option pour désactiver les commandes. Cette fonction peut empêcher les enfants de changer de cycle ou de faire fonctionner la laveuse. Une fois le VERROUILLAGE DES COMMANDES réglé, il doit être désactivé avant l'utilisation de toutes les commandes, à l'exception du bouton de mise en marche. Une fois la laveuse hors tension la laveuse hors tension, le bouton de mise en marche permet d'allumer la laveuse, mais les commandes restent verrouillées. Lorsque les commandes sont verrouillées, CL s'affiche en alternance avec le temps restant estimé.

Appuyez sur le bouton SIGNAL et maintenez-le enfoncé pendant trois secondes pour activer ou désactiver le VERROUILLAGE DES COMMANDES.

REMARQUE : Une fois les commandes verrouillées, elles doivent être déverrouillées manuellement pour rétablir le fonctionnement.

AJOUT DE LINGE

Du linge peut être ajouté à la charge UNIQUEMENT à un moment approprié lors du cycle de lavage. Lorsque le voyant Ajout de linge est allumé, il est prudent de mettre le cycle en pause et d'ajouter d'autres articles à la charge. Si du linge est ajouté alors que le voyant Ajout de linge est éteint, la laveuse ne procède pas au réglage du cycle en fonction de l'ajout, ce qui pourrait entraîner des performances médiocres ou des dommages sur les tissus.

1. Appuyez sur la touche DÉMARRAGE/PAUSE pour mettre la laveuse en pause.
2. Ouvrez le couvercle après qu'il se soit déverrouillé.
3. Ajoutez du linge supplémentaire.
4. Refermez le couvercle.
5. Appuyez sur la touche DÉMARRAGE/PAUSE. Le cycle reprend après le verrouillage du couvercle.

REMARQUE :

- Le voyant AJOUT DE LINGE ne joue que le rôle d'indicateur et n'est pas sélectionné en appuyant sur la touche UTILISATION SPÉCIALE.
- Si la laveuse demeure au repos quatre minutes après que le cycle soit mis à l'arrêt, elle procède à la vidange de l'eau de la cuve.

ENTRETIEN

⚠ AVERTISSEMENT

Pour réduire tout risque d'incendie, de décharge électrique ou de blessure, lisez entièrement et suivez ce guide d'utilisation, y compris les consignes de sécurité importantes, avant d'utiliser cette laveuse.

- **Débranchez la laveuse avant le nettoyage pour éviter tout risque de décharge électrique.** Le non-respect de cet avertissement peut causer des blessures graves, un incendie, une électrocution ou la mort.
- **N'utilisez jamais de produits chimiques agressifs, de nettoyeurs abrasifs ou de solvants pour nettoyer la laveuse.** Ils pourraient endommager l'éclat extérieur de l'appareil

NETTOYAGE COURANT

NETTOYAGE DE L'EXTÉRIEUR

Un entretien approprié de votre laveuse peut prolonger sa durée de vie. L'extérieur de la laveuse peut être nettoyé avec de l'eau chaude et un détergent ménager doux et non abrasif. **Couvercle** : Lavez avec un chiffon humide l'extérieur et l'intérieur, puis séchez avec un chiffon doux.

Extérieur : Essuyez immédiatement tout déversement avec un chiffon doux et humide. Ne touchez pas la surface ou l'écran avec des objets tranchants.

IMPORTANT : N'utilisez pas de solvants, d'alcools de nettoyage ou des produits similaires. N'utilisez jamais de la laine d'acier ou des produits abrasifs, car ils peuvent endommager la surface.

ENTRETIEN ET NETTOYAGE DE L'INTÉRIEUR

Utilisez une serviette ou un chiffon doux pour essuyer le rebord de l'ouverture du couvercle de la laveuse et le verre du couvercle.

Retirez toujours le linge de la laveuse dès que le cycle est terminé. Évitez de laisser du linge humide dans la laveuse, car cela pourrait occasionner des plis, le transfert des couleurs et des odeurs. Exécutez le cycle de nettoyage de la cuve une fois par mois, ou plus souvent si nécessaire, pour enlever toute accumulation de détergent et d'autres résidus.

CYCLE DE NETTOYAGE DE LA CUVE

Avec le temps, certaines conditions d'utilisation et environnementales peuvent entraîner une accumulation de résidus dans la cuve. Cela peut se traduire par une émission d'odeurs de moisissure. Le cycle de nettoyage de la cuve est spécialement conçu pour éliminer cette accumulation grâce à l'utilisation de javellisant ou d'autres nettoyeurs spécialement conçus pour nettoyer les laveuses. Exécutez le cycle de nettoyage de la cuve une fois par mois, ou plus souvent dans des conditions de grande utilisation, ou dans le cas où des odeurs se dégagent de l'intérieur

1. Retirez tout article de la cuve.
2. Remplissez le distributeur de javellisant jusqu'à la ligne MAX. avec du javellisant liquide au chlore. Évitez de remplir de façon excessive le distributeur de javellisant. Le remplissage excessif entraînera la distribution immédiate de javellisant.

REMARQUE : Pour les autres produits utilisés pour le nettoyage des cuves, suivez les instructions et

recommandations des fabricants. Si vous possédez des produits de nettoyage en poudre, ajoutez-les dans le compartiment de lavage principal du tiroir du distributeur, après avoir retiré l'insertion située dans le distributeur de détergent liquide.

3. Fermez le couvercle et appuyez sur le bouton de mise en marche pour mettre la laveuse en marche. Appuyez sur la touche NETTOYAGE DE LA CUVE pour sélectionner le cycle de nettoyage de la cuve, puis appuyez sur la touche DÉMARRAGE/PAUSE pour lancer le cycle. Si vous sélectionnez un autre cycle après avoir sélectionné le nettoyage de la cuve, le cycle de nettoyage de la cuve sera annulé.
4. Une fois le cycle terminé, ouvrez le couvercle et laissez sécher complètement l'intérieur de la cuve.

REMARQUE :

- Ne chargez jamais du linge pendant l'utilisation de l'option NETTOYAGE DE LA CUVE. Le linge peut être endommagé ou contaminé par des produits de nettoyage. Assurez-vous d'exécuter le cycle de nettoyage de la cuve UNIQUEMENT lorsque celle-ci est vide.
- Il est recommandé de laisser le couvercle ouvert après avoir terminé la lessive pour garder la cuve propre.
- Il est recommandé de nettoyer la cuve chaque mois.

ÉLIMINATION DE L'ACCUMULATION DE MINÉRAUX

Si vous vivez dans une zone où il y a de l'eau dure, du calcaire minéral peut se former sur les composants internes de la laveuse. L'utilisation d'un adoucisseur d'eau est recommandée dans les zones où il y a de l'eau dure.

Utilisez un détartrant, pour éliminer l'accumulation minérale visible. Après le détartrage, exécutez toujours le cycle Nettoyage de la cuve avant de procéder à tout lavage de linge.

Du tartre minéral et d'autres taches peuvent être retirés de la cuve en acier inoxydable à l'aide d'un nettoyeur pour l'acier inoxydable. N'utilisez PAS de la laine d'acier ou des nettoyeurs abrasifs.

LAISSER LE COUVERCLE OUVERT

Si vous envisagez de mettre la laveuse hors fonction pendant plusieurs jours, laissez le couvercle ouvert une journée pour permettre à la cuve de sécher.

NETTOYAGE DU TIROIR DU DISTRIBUTEUR

Le détergent et l'assouplissant peuvent s'accumuler dans le tiroir du distributeur. Retirez le tiroir et insertions, et vérifiez d'éventuelles accumulations de résidus ou de calcaire une ou deux fois par mois.

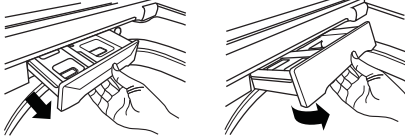

1. Retirez le tiroir en le tirant fermement jusqu'à ce qu'il s'arrête. Soulevez le devant du tiroir et tirez-le complètement.
2. Retirez les insertions des deux compartiments. Rincez les insertions et le bac à l'eau tiède pour enlever l'accumulation de produits lessiviels.
3. Pour nettoyer l'ouverture du tiroir, utilisez une petite brosse non métallique pour nettoyer les recoins. Enlevez tous les résidus des parties supérieures et inférieures de la cavité.
4. Remettez les insertions dans les compartiments appropriés et remettez le tiroir en place. Placez le tiroir dans l'ouverture à un angle indiqué ci-dessus, puis abaissez-le et glissez-le en place.

⚠ AVERTISSEMENT

- **Ne pulvérisez pas d'eau à l'intérieur de la laveuse.** Cela peut provoquer un incendie ou une décharge électrique.

UTILISATION APPROPRIÉE DU DÉTERGENT

L'utilisation excessive de détergent est une cause fréquente des problèmes de lessive. Les détergents d'aujourd'hui sont conçus pour être efficaces sans pouvoir moussant visible. Assurez-vous de bien lire et de suivre les recommandations du fabricant concernant la quantité de détergent à utiliser dans votre lessive. Vous pouvez utiliser moins de détergent si vous avez de l'eau douce, une charge plus petite ou une charge légèrement souillée.

REMARQUE : N'utilisez que du détergent à faible pouvoir moussant et à haute efficacité. Ces détergents portent le logo HE. 

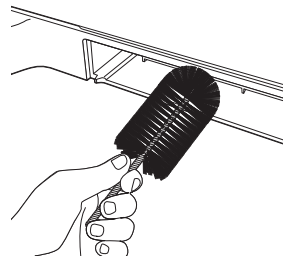
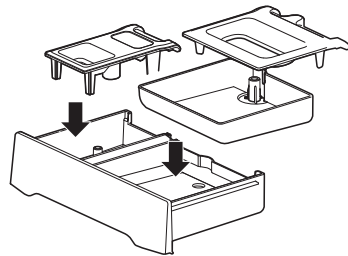
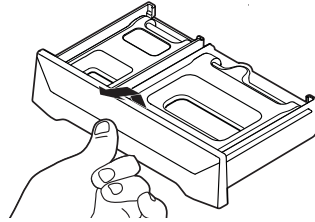
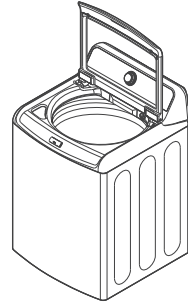

NETTOYAGE DES FILTRES D'ARRIVÉE D'EAU

Si la laveuse ne se remplit pas correctement, un message d'erreur s'affiche à l'écran. Les éfiltres de vannes d'entrée pourraient être bouchés par du tartre d'eau dure, des sédiments contenus dans l'approvisionnement en eau, ou par d'autres impuretés.

REMARQUE : Les filtres d'arrivée d'eau protègent les parties délicates de la vanne d'entrée contre des dommages causés par des particules pouvant entrer dans les vannes lors de l'alimentation en eau. Si vous ôtez les filtres et faites fonctionner la laveuse, cela pourrait faire en sorte qu'une vanne demeure ouverte, entraînant des inondations ou des dommages matériels.

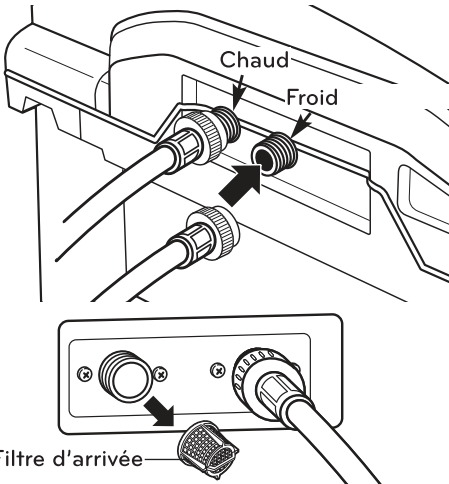

Filtre d'arrivée

1. Fermez complètement les deux robinets d'eau. Dévissez les conduites d'eau chaude et d'eau froide de l'arrière de la laveuse.

IMPORTANT : Il n'existe aucune garantie concernant l'adaptation et le fonctionnement des canalisations de rechange. Le serrage des canalisations pourrait ne pas être fait correctement, ce qui occasionnerait des fuites. Les dommages ultérieurs subis par le produit ou la propriété ne seront pas couverts par les conditions de la garantie de celui-ci.

2. Retirez soigneusement les filtres des vannes d'eau et plongez-les dans du vinaigre blanc ou un détartrant, en suivant les instructions du fabricant. Veillez à ne pas endommager les filtres pendant le nettoyage.
3. Rincez abondamment les filtres avant de les réinstaller. Appuyez sur les filtres pour les remettre en place.
4. Avant de remettre les canalisations en place, rincez-les ainsi que les conduites d'eau en faisant couler plusieurs gallons d'eau dans un seau ou une conduite d'évacuation, de préférence avec les robinets complètement ouverts, pour un écoulement maximal.

REMARQUE : Le message *!E* peut clignoter à l'écran lorsque la pression de l'eau est faible ou si un filtre d'entrée est obstrué par des impuretés. Nettoyez le filtre d'entrée.

AVERTISSEMENT

- **Débranchez le cordon d'alimentation et fermez les robinets avant de procéder au nettoyage.** Le non-respect de cette consigne pourrait entraîner une décharge électrique.
- **Évitez d'utiliser la laveuse sans les filtres d'entrée.** Si vous utilisez la laveuse sans les filtres d'entrée, cela pourrait entraîner des fuites et un dysfonctionnement de la laveuse.
- Si vous utilisez la laveuse dans une zone où il y a de l'eau dure, le filtre d'entrée pourrait se boucher en raison de l'accumulation de calcaire.
- Certaines pièces internes qui intentionnellement ne sont pas mises à la terre posent un risque de décharge électrique durant l'entretien seulement. Remarque à l'intention du personnel d'entretien – Évitez tout contact avec les pièces suivantes lorsque l'appareil est sous tension : la pompe, le moteur, le couvercle du filtre coupe-vent et l'élément chauffant (pour les modèles concernés).

ENTREPOSAGE, DÉPLACEMENT ET VACANCES

ENTREPOSAGE DE LA LAVEUSE

Si la laveuse n'est pas utilisée pendant une période prolongée et qu'elle se trouve dans une zone susceptible d'être exposée à des températures de congélation, procédez comme suit pour la protéger de tout dommage.

1. Coupez l'alimentation en eau.
2. Débranchez les tuyaux d'alimentation en eau et évacuez l'eau des tuyaux.
3. Branchez le cordon d'alimentation dans une prise électrique correctement mise à la terre.
4. Ajoutez un gallon d'antigel non toxique pour véhicules récréatifs dans la cuve vide et fermez le couvercle. N'utilisez **jamais** d'antigel pour automobile.
5. Appuyez sur le bouton de mise en marche, puis sélectionnez Essorage seulement. Appuyez sur la touche DEMARRAGE/PAUSE pour activer la pompe de vidange. Laissez la pompe de vidange fonctionner pendant une minute, puis appuyez sur la touche de mise en marche pour arrêter la laveuse. Cela permettra d'évacuer une partie de l'antigel, laissant une quantité suffisante pour protéger la laveuse de tout dommage.
6. Débranchez le cordon d'alimentation, séchez l'intérieur de la cuve avec un chiffon doux et fermez le couvercle.
7. Retirez les insertions du distributeur. Vidangez l'eau contenue dans les compartiments et laissez-les sécher.
8. Entrez la laveuse en position verticale.
9. Pour retirer l'antigel de la laveuse après l'entreposage, exécutez un cycle complet de lavage rapide avec du détergent. Évitez d'ajouter du linge pendant ce cycle.

DÉPLACEMENT

Contactez un technicien d'entretien pour retirer l'eau de la pompe de vidange et des canalisations. Réinstallez le bloc de mousse de la cuve pour protéger la laveuse contre des dommages qu'elle pourrait subir pendant le déplacement. Évitez de ranger la laveuse dans un lieu où elle sera exposée aux intempéries extérieures.

GRANDES VACANCES

Assurez-vous que l'alimentation en eau est coupée au à partir des robinets. Suivez les instructions contenues dans la section Entreposage de la laveuse si celle-ci est exposée à des températures de congélation.

FONCTIONS INTELLIGENTES

Installation de l'application

Au moyen d'un téléphone intelligent, recherchez l'application LG Smart ThinQ à partir de la boutique Google Play ou de l'App Store d'Apple. Suivez les instructions pour télécharger et installer l'application.

Enregistrement du produit

- 1 Exécutez l'application LG Smart ThinQ sur un téléphone intelligent.
- 2 Créez un compte et connectez-vous.
- 3 Choisissez **Inscription**.
- 4 Choisissez **Laveuse à chargement vertical**.
- 5 Suivez les instructions sur votre téléphone intelligent pour enregistrer l'appareil et le connecter à un réseau Wi-Fi.
 - Pour vérifier la connexion Wi-Fi, assurez-vous que l'icône Wi-Fi (📶) du panneau de commande est allumée.

REMARQUE

- LG Smart ThinQ décline sa responsabilité pour tout problème de connexion, erreur ou mauvais fonctionnement, ou pour toute erreur provenant de la connexion réseau.
- La laveuse ne prend en charge que les réseaux Wi-Fi de 2,4 GHz.
- Si l'appareil rencontre des problèmes de connexion au réseau Wi-Fi, il se peut qu'il soit trop éloigné du routeur. Achetez un répéteur de signal Wi-Fi (extension de plage) pour améliorer la puissance du signal Wi-Fi.
- La connexion Wi-Fi peut ne pas s'établir ou pourrait être interrompue en raison des problèmes liés à l'environnement du réseau domestique.
- La connexion réseau peut ne pas fonctionner correctement pour des raisons dépendant du fournisseur de services Internet.
- L'environnement sans fil alentour peut amener le service réseau sans fil à fonctionner lentement.
- Ces informations sont à jour au moment de la publication.
- L'application pourrait être modifiée pour des raisons d'amélioration de l'appareil, sans préavis aux utilisateurs.

Utilisation de la fonction Wi-Fi

Communiquez avec l'appareil à partir d'un téléphone intelligent à l'aide des fonctions intelligentes pratiques.

Utilisation de l'application

- 1 Sélectionnez l'appareil dans l'application.
- 2 Sélectionnez le menu en haut à droite pour accéder aux paramètres et aux fonctions.

Cycle de la laveuse (démarrage à distance + téléchargement de cycles)

Remote Start (Démarrage à distance)

Utilisez un téléphone intelligent pour contrôler l'appareil à distance. Ou surveillez le fonctionnement du cycle pour consulter le temps restant au cycle.

REMARQUE

- Vous devez d'abord enregistrer l'appareil et vous connecter à une passerelle afin d'utiliser la fonction de démarrage à distance.

Utilisation de la fonction de démarrage à distance

- 1 Maintenez la touche DÉMARRAGE À DISTANCE enfoncée. Le témoin de commande à distance situé sur le panneau de commande s'allume.
- 2 Démarrez un cycle dans l'application à partir d'un téléphone intelligent. Si le cycle ne démarre pas, la laveuse attend son démarrage jusqu'à son arrêt ou jusqu'à ce que le mode Démarrage à distance soit désactivé.

Téléchargement de cycles

Téléchargez de nouveaux cycles spécialisés qui ne sont pas inclus dans les cycles standard de l'appareil.

Les appareils qui ont été enregistrés avec succès peuvent télécharger une variété de cycles spécialisés propres à l'appareil. L'appareil ne peut enregistrer qu'un seul cycle à la fois. Une fois le téléchargement du cycle terminé dans la laveuse, celle-ci conserve le cycle téléchargé jusqu'à ce qu'un nouveau cycle soit téléchargé.

REMARQUE

- Vous devez d'abord enregistrer l'appareil, puis vous connecter à une passerelle pour utiliser la fonction Téléchargement de cycles.

Alertes automatisées (messages intelligents)

Lorsque le cycle est terminé ou que l'appareil présente des problèmes, vous avez la possibilité de recevoir des notifications poussées sur un téléphone intelligent.

REMARQUE

- Vous devez d'abord enregistrer l'appareil, puis vous connecter à une passerelle pour utiliser la fonction Alertes automatisées.

Smart Diagnosis^{MC}

Cette fonction fournit des informations utiles pour diagnostiquer et résoudre des problèmes liés à l'appareil, en fonction de l'utilisation habituelle qui en est faite.

REMARQUE

- Vous devez d'abord enregistrer l'appareil, puis vous connecter à une passerelle pour utiliser la fonction Smart Diagnosis.

Guide de nettoyage de la cuve

Cette fonction indique le nombre de cycles restant avant qu'il soit temps d'avoir recours au cycle de nettoyage de la cuve.

REMARQUE

- Vous devez d'abord enregistrer l'appareil, puis vous connecter à une passerelle pour utiliser la fonction de nettoyage de la cuve.

Surveillance de l'énergie

La consommation d'énergie de la laveuse est influencée par le cycle et les options. Ainsi, il est possible que vous constatiez d'éventuels changements dans la consommation d'énergie d'un cycle à l'autre.

REMARQUE

- Vous devez d'abord enregistrer l'appareil, puis vous connecter à une passerelle afin d'utiliser la fonction de surveillance de l'énergie.

Informations sur les logiciels libres

Pour obtenir le code source développé conformément aux dispositions de la licence publique générale, de la licence publique générale limitée, de la licence publique Mozilla et de toute autre licence régissant les logiciels à code source libre contenus dans cet appareil, rendez-vous à l'adresse <http://opensource.lge.com>

Outre le code source, il est possible de télécharger les dispositions de licence, les exonérations de garantie et les avis de droits d'auteurs.

LG Electronics fournit également un code source libre sur CD-ROM pour un prix couvrant le coût de la distribution (coût du support, de l'expédition et de la manutention) sur demande par courrier électronique à l'adresse opensource@lge.com. Cette offre est valable trois (3) ans à compter de la date d'achat du produit.

Caractéristiques du module du réseau local sans fil	
Modèle	LCW-004
Plage de fréquences	de 2412 à 2462 MHz
Puissance de sortie (max.)	IEEE 802,11 b : 22,44 dBm IEEE 802,11 g : 24,68 dBm IEEE 802,11 n : 24,11 dBm

Déclaration d'Industrie Canada (Pour le module émetteur contenu dans ce produit)

Cet appareil est conforme à la norme RSS d'Industrie Canada. La mise en service est soumise aux deux conditions suivantes :

- (1) Cet appareil ne doit provoquer aucune interférence, et
- (2) Cet appareil doit accepter toute interférence reçue, y compris celles qui peuvent entraîner un fonctionnement indésirable de l'appareil.

Déclaration d'exposition au rayonnement IC

Cet appareil est conforme aux limitations d'exposition aux rayonnements établies par IC dans un environnement non contrôlé. Cet équipement doit être installé et utilisé à une distance minimale de 20 cm (7,8 pouces) entre l'antenne et votre corps.

REMARQUE

- LE FABRICANT N'EST PAS RESPONSABLE DE TOUT INTERFÉRENCE RADIO OU TV CAUSÉE PAR DES MODIFICATIONS NON AUTORISÉES APPORTÉES À CE MATÉRIEL. CES MODIFICATIONS PEUVENT ANNULER LE DROIT DE L'UTILISATEUR CONCERNANT L'EXPLOITATION DE L'ÉQUIPEMENT.

CARACTÉRISTIQUES TECHNIQUES

Modèle WT7200C*	
Description	Laveuse à chargement vertical
Exigences électriques	120 VCA @ 60 Hz
Pression d'eau max.	20-120 psi (138-827 kPa)
Dimensions	27 po (L) x 28 3/8 po (P) x 44 1/2 po (H), 57 1/4 po (H avec couvercle ouvert) 68,6 cm (L) x 72,1 cm (P) x 113 cm (H), 145,3 cm (H avec couvercle ouvert)
Poids net	146,9 lb (66,5 kg)
Vitesse d'essorage max.	950 tr/min (+/- 50 tr/min)

SYSTÈME SMART DIAGNOSIS^{MC}

Si vous rencontrez des problèmes avec votre laveuse, celle-ci a la capacité de transmettre des données par l'entremise de votre téléphone à l'équipe Smart Diagnosis. Cela vous donne la possibilité de parler directement à nos techniciens spécialement formés. Le technicien enregistre les données transmises par votre appareil et les utilise pour analyser le problème, fournissant un diagnostic rapide et efficace.

Si vous rencontrez des problèmes avec votre laveuse, appelez au 1 800 243-0000 (1 888 542-2623 au Canada). N'utilisez la fonction Smart Diagnosis que si l'équipe Smart Diagnosis vous le demande. Les sons de transmission que vous entendrez sont normaux et similaires à une mélodie.

La fonction Smart Diagnosis ne peut être utilisée que si votre laveuse peut être allumée lorsque vous appuyez sur la touche de mise en marche. Si votre laveuse ne peut pas s'allumer, le dépannage doit être effectué sans utiliser Smart Diagnosis.

UTILISATION DU SYSTÈME SMART DIAGNOSIS^{MC}

Suivez les instructions du technicien et effectuez les étapes suivantes lorsqu'on vous le demande.

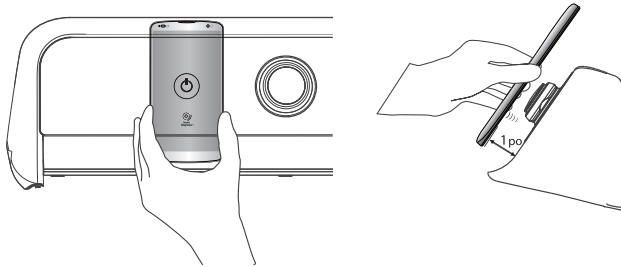

Lorsque le technicien vous le demande, **TENEZ** le microphone de votre téléphone près de la touche de mise en marche de la laveuse, à une distance maximale d'un pouce (sans toucher à l'appareil).

REMARQUE : N'appuyez sur aucune autre touche et ne tournez pas le sélecteur de cycle.

APPUYEZ sur la touche Temp. et maintenez-la enfoncée, tout en gardant votre téléphone près de la touche de mise en marche.

VOUS ENTENDREZ trois bips. Après avoir entendu les trois bips, relâchez le bouton Temp. Attendez ensuite la fin de la transmission de la tonalité. L'écran affiche un décompte. Une fois le compte à rebours terminé et les tonalités arrêtées, reprenez votre conversation avec le technicien, qui sera alors en mesure de vous aider à utiliser les informations transmises pour analyse.

Smart Diagnosis^{MC} est une fonction de dépannage destinée à faciliter, et non à remplacer, la méthode classique de dépannage par l'entremise d'appels au service à la clientèle. L'efficacité de cette fonction dépend de divers facteurs, y compris, mais sans s'y limiter, la réception du téléphone cellulaire utilisé pour la transmission, tout bruit externe qui peut être présent lors de la transmission et l'acoustique de la pièce où se trouve la laveuse. En conséquence, LG ne garantit pas que Smart Diagnosis^{MC} pourra fournir un diagnostic précis de tout problème donné.

DÉPANNAGE

SONS NORMAUX QUE VOUS POURRIEZ ENTENDRE

Les sons suivants peuvent être entendus pendant le fonctionnement de la laveuse. Ils sont normaux.

CLIC :

Relais de verrouillage du couvercle lorsque celui-ci se verrouille ou se déverrouille.

PULVÉRISATION OU SIFFLEMENT :

Eau pulvérisée ou circulant pendant le cycle.

BOURDONNEMENT OU GARGOUILLEMENT :

La pompe de vidange pompe de l'eau de la laveuse à certains moments pendant un cycle.

BRUIT DE BRASSEMENT D'EAU

Un liquide contenu dans l'anneau d'équilibrage autour du panier de lavage aide le panier à tourner en douceur.

BRUIT D'AJOUT D'EAU PENDANT LE FONCTIONNEMENT DE LA LAVEUSE

- La laveuse s'adapte à la taille de la charge et à son type pour ajouter plus d'eau au cycle, en cas de besoin.
- La charge de lavage peut être déséquilibrée. Si la laveuse détecte un quelconque déséquilibre de charge, elle s'arrête et se remplit pour redistribuer la charge.
- La laveuse peut diluer des additifs de lessive pour les ajouter à la charge de lavage.

AVANT D'APPELER POUR UNE ASSISTANCE

Votre laveuse est équipée d'un système de surveillance automatique pour détecter et diagnostiquer les problèmes à un stade précoce. Si votre laveuse ne fonctionne pas correctement ou ne fonctionne pas du tout, vérifiez ce qui suit avant d'appeler pour obtenir une assistance :

Symptômes	Causes possibles	Solutions
Bruit de cliquetis	Des corps étrangers tels que des clés, des pièces de monnaie ou des goupilles de sécurité peuvent se retrouver dans la cuve.	Mettez la laveuse à l'arrêt, assurez-vous que la cuve ne comporte aucun corps étranger. Si le bruit persiste après le redémarrage de la laveuse, appelez pour obtenir une assistance.
Claquement	De lourdes charges peuvent produire un claquement. La charge de lavage peut être déséquilibrée.	C'est normal. Si le bruit persiste, c'est que la laveuse est probablement déséquilibrée. Arrêtez la laveuse et répartissez la charge de lavage. Mettez le cycle en pause et redistribuez la charge après le déverrouillage du couvercle.
Bruit de vibration	Les matériaux d'emballage ne sont pas retirés. La charge de lavage peut être répartie de façon inégale dans la cuve. Les pieds de nivellement ne reposent pas tous de façon ferme et uniforme au sol. Le sol n'est pas assez rigide.	Reportez-vous à la section Déballage et retrait du matériel d'expédition dans la section dédiée aux instructions d'installation. Mettez le cycle en pause et redistribuez la charge après le déverrouillage du couvercle. Reportez-vous à la section Mise à niveau de la laveuse dans la section dédiée aux instructions d'installation. Assurez-vous que le sol est solide et qu'il ne fléchit pas. Consultez la section Revêtement de sol dans la section dédiée aux instructions d'installation.
Fuite d'eau	Le raccordement de la canalisation d'entrée est desserré à la hauteur du robinet ou de la laveuse. Les tuyaux de vidange du domicile sont obstrués. Le tuyau de vidange est sorti du drain d'évacuation ou n'est pas inséré assez profondément. Un article de grande taille, comme un oreiller ou une couverture, dépasse le dessus de la cuve.	Vérifiez les tuyaux pour détecter les fuites, les fissures et les fentes. Vérifiez et serrez les raccords des tuyaux. La laveuse pompe de l'eau à une très grande vitesse. Vérifiez l'eau sortant du tuyau de vidange pendant la vidange. Si vous voyez de l'eau sortir de l'évacuation, assurez-vous que le tuyau de vidange est bien installé et qu'il n'y a pas d'obstructions dans l'évacuation. Contactez un plombier pour réparer le tuyau de vidange. Raccordez la canalisation d'évacuation au à celle d'entrée ou au tuyau vertical pour éviter qu'elle se détache pendant la vidange. Dans le cas d'une canalisation de vidange plus petite, insérez le tuyau de vidange dans la canalisation jusqu'à la bride du tuyau. Dans le cas d'une canalisation de vidange de plus grande taille, insérez le tuyau de vidange dans la canalisation, jusqu'à dépasser la bride du tuyau d'un ou deux pouces. Utilisez le cycle LITERIE pour des articles volumineux ou de grande taille. Utilisez des précautions supplémentaires et évitez de laver plus d'une demi-charge d'articles flottants, comme les oreillers. Mettez la laveuse à l'arrêt et vérifiez la charge. Assurez-vous que la charge ne dépasse pas le bord supérieur de la cuve.

AVANT D'APPELER POUR UNE ASSISTANCE (suite)

Symptômes	Causes possibles	Solutions
Froissement des tissus	La laveuse n'a pas été déchargée rapidement. La laveuse contient trop d'articles. Les tuyaux d'arrivée d'eau chaude et d'eau froide sont inversés.	Retirez toujours le linge de la laveuse dès que le cycle est terminé. La laveuse peut être chargée à ras bord, mais les articles présents dans la cuve ne doivent pas être placés de façon serrée. Le couvercle de la laveuse doit pouvoir se fermer facilement. Un rinçage à l'eau chaude peut résoudre les problèmes de froissement des vêtements. Vérifiez les raccords du tuyau d'arrivée d'eau.
Production excessive de mousse	Une trop grande quantité de détergent ou un détergent inadéquat a été utilisé.	Les détergents HE sont formulés spécifiquement pour les laveuses à haute efficacité et contiennent des agents réducteurs de mousse. N'utilisez que du détergent portant le logo Haute efficacité (HE). Pour connaître les quantités de détergent, consultez la section Instructions d'utilisation.
Taches	Le javellisant ou l'assouplissant s'écoule trop tôt. Du javellisant liquide ou un assouplissant a été ajouté directement à la charge de lavage dans la cuve. La laveuse n'a pas été déchargée rapidement. Les vêtements n'ont pas été correctement triés.	Le compartiment du distributeur est trop rempli, ce qui provoque l'écoulement immédiat de javellisant ou d'assouplissant. Mesurez TOUJOURS le javellisant liquide pour éviter tout remplissage excessif: utilisez une tasse au maximum. Le tiroir du distributeur est fermé trop rapidement, ce qui provoque la distribution immédiate de l'assouplissant. Utilisez toujours les distributeurs pour s'assurer que les produits de lavage sont correctement distribués au bon moment dans le cycle. Retirez toujours le linge de la laveuse dès que possible après la fin du cycle. Lavez toujours les couleurs sombres séparément des couleurs claires et du blanc pour empêcher la décoloration. Ne lavez jamais des articles très sales avec des articles peu sales.
La laveuse ne s'allume pas.	Le cordon d'alimentation n'est pas correctement branché. Un fusible est grillé, le disjoncteur s'est déclenché ou une panne de courant s'est produite.	Assurez-vous que la fiche d'alimentation est bien branchée sur une prise d'alimentation électrique à trois broches, 120 VCA, 60 Hz, avec mise à la terre. Réenclenchez le disjoncteur ou remplacez le fusible. Ne surchargez pas la capacité du fusible. Si le problème provient d'une surcharge du circuit électrique, faites-le réparer par un électricien qualifié.
Le temps du cycle de lavage est plus long que d'habitude.	La laveuse règle automatiquement le temps de lavage en fonction de la quantité de lessive, de la pression de l'eau et d'autres conditions de fonctionnement.	C'est normal. La laveuse ajuste automatiquement le temps du cycle pour obtenir des résultats optimaux pour le cycle sélectionné. Le temps restant affiché à l'écran est seulement une estimation. La durée réelle peut varier.
Odeur de moisissure dans la laveuse	Une trop grande quantité de détergent ou un détergent inadéquat a été utilisé. L'intérieur de la cuve n'a pas été nettoyé correctement.	Utilisez uniquement du détergent à haute efficacité (HE) conformément aux instructions du fabricant. Exécutez régulièrement le cycle de nettoyage de la cuve.
Fuites d'eau	Le détergent produit une quantité excessive de mousse.	Une production excessive de mousse peut créer des fuites et peut être provoquée par le type de détergent utilisé et sa quantité. Le seul détergent recommandé est celui à haute efficacité. Assurez-vous que le détergent et tous les additifs sont placés dans les compartiments de distribution correspondant. La quantité normale de détergent à utiliser est de 1/4 à 1/2 de la quantité maximale recommandée par le fabricant de détergent. Réduisez toujours la quantité de détergent si la brassée est de petite taille ou légèrement sale, ou si votre eau est très douce. N'utilisez jamais une quantité maximale supérieure à celle recommandée par le fabricant du détergent.

AVANT D'APPELER POUR UNE ASSISTANCE (suite)

Symptômes	Causes possibles	Solutions
La laveuse ne fonctionne pas.	<p>Le panneau de commande s'est éteint en raison d'une inactivité.</p> <p>La laveuse est débranchée de l'alimentation électrique.</p> <p>L'alimentation en eau est coupée.</p> <p>Les commandes ne sont pas correctement réglées.</p> <p>Le couvercle est ouvert.</p> <p>Un disjoncteur s'est déclenché ou un fusible est grillé.</p> <p>Les commandes doivent être réinitialisées.</p> <p>Le bouton DÉMARRAGE/PAUSE n'a pas été pressé après la programmation d'un cycle.</p> <p>La pression d'eau est extrêmement faible.</p> <p>La température de la laveuse est très basse.</p>	<p>C'est normal. Appuyez sur la touche de mise en marche pour mettre en marche la laveuse.</p> <p>Assurez-vous que le cordon est bien branché sur une prise fonctionnelle.</p> <p>Ouvrez simultanément et complètement les robinets d'eau chaude et d'eau.</p> <p>Assurez-vous que le cycle est correctement réglé, fermez le couvercle et appuyez sur la touche DÉMARRAGE/PAUSE.</p> <p>La laveuse ne peut pas fonctionner si le couvercle est ouvert. Fermez le couvercle et assurez-vous qu'aucun obstacle ne l'empêche de se fermer complètement.</p> <p>Vérifiez les disjoncteurs et les fusibles. Remplacez les fusibles ou réenclenchez le disjoncteur. La laveuse doit être branchée sur un circuit électrique dédié. La laveuse reprend le cycle où il s'est arrêté une fois que l'alimentation est rétablie.</p> <p>Appuyez sur le bouton de mise en marche, puis sélectionnez de nouveau le cycle souhaité et appuyez sur le bouton DÉMARRAGE/PAUSE.</p> <p>Appuyez sur le bouton de mise en marche, puis sélectionnez de nouveau le cycle souhaité et appuyez sur le bouton DÉMARRAGE/PAUSE. La laveuse s'arrête si la touche DÉMARRAGE/PAUSE n'est pas enfoncée dans un délai de 60 minutes.</p> <p>Vérifiez un autre robinet de votre domicile pour vous assurer que la pression d'eau est correcte.</p> <p>Si la laveuse a été exposée à des températures inférieures au point de congélation pendant une période prolongée, laissez-la se réchauffer avant d'appuyer sur la touche de mise en marche. Sinon, l'affichage ne s'allume pas.</p>
La laveuse ne se remplit pas correctement	<p>Le filtre est bouché.</p> <p>Les tuyaux d'arrivée d'eau peuvent être pliés.</p> <p>Efficacité énergétique.</p> <p>L'alimentation en eau est insuffisante.</p> <p>Le couvercle de la laveuse est ouvert.</p> <p>Les tuyaux d'arrivée d'eau chaude et d'eau froide sont inversés.</p> <p>Le niveau d'eau est trop bas.</p>	<p>Assurez-vous que les filtres d'entrée sur les robinets de remplissage ne sont pas obstrués. Consultez les instructions de nettoyage du filtre.</p> <p>Vérifiez que les tuyaux d'arrivée d'eau ne sont pas pliés ou bouchés.</p> <p>Il s'agit d'une laveuse à haute efficacité (HE). Par conséquent, les réglages du niveau d'eau de cette laveuse peuvent être différents de ceux des laveuses classiques.</p> <p>Vérifiez que les robinets d'eau chaude et d'eau froide sont complètement ouverts.</p> <p>La laveuse ne peut pas fonctionner si le couvercle est ouvert. Fermez le couvercle et assurez-vous qu'aucun obstacle ne l'empêche de se fermer complètement.</p> <p>Vérifiez les raccords des tuyaux d'arrivée d'eau. Assurez-vous que l'alimentation en eau chaude est raccordée à la vanne d'arrivée d'eau chaude et que l'alimentation en eau froide est raccordée à la vanne d'arrivée d'eau froide.</p> <p>Il s'agit d'une laveuse à haute efficacité. Les vêtements ne seront pas normalement recouverts d'eau. Le niveau de remplissage est optimisé pour que le mouvement de lavage donne les meilleurs résultats de lavage.</p>

AVANT D'APPELER POUR UNE ASSISTANCE (suite)

Symptômes	Causes possibles	Solutions
La laveuse n'évacue pas l'eau.	Tuyau de vidange plié. L'évacuation est située à plus de 2,44 m (96 po.) au-dessus du plancher.	Assurez-vous que le tuyau de vidange n'est pas plié. Assurez-vous que le tuyau de vidange ne se trouve pas à plus de 2,44 m (8 pi) au-dessus du fond de la laveuse et qu'il ne se trouve pas à plus de 1,52 m (5 pi) de la laveuse.
Mauvaise élimination des taches	Les options appropriées ne sont pas sélectionnées. Taches préalablement incrustées.	Des articles très sales et des taches plus incrustées peuvent nécessiter une puissance de nettoyage plus élevée. Sélectionnez la fonction Trempage ou Traitement des taches pour augmenter la puissance de nettoyage du cycle sélectionné. Les articles qui ont été préalablement lavés peuvent comporter des taches tenaces. Ces taches peuvent être difficiles à enlever et peuvent nécessiter un lavage à la main ou un prétraitement pour aider à les faire partir.
Le javellisant ne se distribue pas.	Le couvercle du distributeur de javellisant n'est pas correctement installé. Le distributeur de javellisant est encrassé ou obstrué.	Assurez-vous que le couvercle du javellisant est correctement installé et enclenché avant le début du cycle. Soulevez le couvercle du distributeur de javellisant et nettoyez le réservoir. Des fibres et d'autres débris étrangers qui se rassemblent à l'intérieur du distributeur peuvent empêcher une distribution correcte du liquide javellisant.
Distribution prématurée du javellisant.	Le distributeur de javellisant est rempli en vue d'une prochaine brassée. Le distributeur de javellisant est trop rempli.	Vous ne pouvez pas stocker de javellisant dans le distributeur pour une utilisation future. Le javellisant sera distribué à chaque charge. Le remplissage excessif du distributeur de javellisant entraîne immédiatement la distribution de javellisant, ce qui endommage le linge présent dans la cuve. Mesurez TOUJOURS le javellisant, mais ne remplissez jamais le distributeur au-dessus de la ligne MAX. Une tasse de javellisant est une quantité normale, mais n'ajoutez jamais au-delà de cette quantité.
Le détergent n'est pas totalement distribué, ou il ne l'est pas du tout.	Les compartiments de détergent sont obstrués par un remplissage incorrect. Une quantité trop grande de détergent a été utilisée. L'alimentation en eau est insuffisante. Résidu normal.	Assurez-vous que le détergent et tous les additifs sont placés dans les compartiments de distribution correspondants. Si vous utilisez du détergent liquide, assurez-vous que son compartiment et l'insertion se trouvent dans le compartiment à détergent. Si vous utilisez du détergent en poudre, assurez-vous que le compartiment du détergent liquide et l'insertion ne sont pas utilisés. Pour tous les types de détergent, assurez-vous toujours que le tiroir du distributeur est complètement fermé avant le début du cycle. Assurez-vous que la quantité suggérée de détergent est utilisée selon les recommandations du fabricant. Vous pouvez également diluer le détergent avec de l'eau jusqu'à la ligne de remplissage maximum du compartiment pour éviter toute obstruction. Utilisez uniquement du détergent HE (Haute efficacité). REMARQUE : Utilisez toujours le moins de détergent possible. Les laveuses à haute efficacité ont besoin de très peu de détergent pour obtenir des résultats optimaux. L'utilisation d'un excès de détergent entraîne un mauvais lavage et un mauvais rinçage et pourrait contribuer à créer des odeurs à l'intérieur de la laveuse. Vérifiez que les robinets d'eau chaude et d'eau froide sont complètement ouverts. Il est normal qu'une petite quantité de détergent reste dans le distributeur. Si ce résidu s'accumule, il peut entraver la distribution normale des produits. Reportez-vous aux instructions de nettoyage.
L'eau fuit à chaque brassée.	Les tuyaux ne sont pas correctement installés.	Vérifiez tous les raccords des tuyaux de remplissage et de vidange pour vous assurer qu'ils sont bien serrés.

CODES D'ERREUR

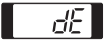
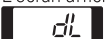
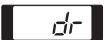
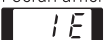
Symptômes	Causes possibles	Solutions
L'écran affiche 	Le couvercle n'est pas bien fermé.	Assurez-vous que le couvercle est bien fermé et appuyez sur la touche DÉMARRAGE/PAUSE. Après le début d'un cycle, quelques instants peuvent s'écouler avant que la cuve commence à tourner ou à essorer. La laveuse ne se mettra pas en marche si le couvercle n'est pas verrouillé. Si le couvercle est fermé et que le message d'erreur de verrouillage du couvercle s'affiche, appelez le service après-vente.
L'écran affiche 	Erreur de verrouillage du couvercle.	Assurez-vous que le couvercle est bien fermé et appuyez sur la touche DÉMARRAGE/PAUSE. La laveuse ne fonctionne que si le couvercle est verrouillé. Veillez à ce que rien ne soit pris sous le couvercle, y compris le matériel d'expédition ou du linge. Assurez-vous que le mécanisme de verrouillage est complètement rétracté. Si le couvercle est fermé et que le message d'erreur de verrouillage du couvercle s'affiche, appelez le service après-vente.
L'écran affiche 	Fonction de vidange spéciale.	Si la laveuse est mise en pause pendant un cycle et pour une durée de plus de quatre minutes, le cycle est annulé et toute l'eau restant dans la cuve est vidangée. Ce code n'est pas un code d'erreur, il s'agit uniquement de l'affichage de la notification de la fonction.
La laveuse se remplit d'eau lentement ou pas du tout, ou l'écran affiche 	Les robinets d'alimentation en eau ne sont pas complètement ouverts. Les tuyaux de la conduite d'eau sont pliés, pincés ou écrasés. Les filtres d'arrivée d'eau sont bouchés. La pression d'arrivée d'eau du robinet ou du domicile est trop faible. L'alimentation en eau est reliée à des tuyaux antifuite.	Assurez-vous que les robinets d'eau sont complètement ouverts. Assurez-vous que les tuyaux ne sont pas pliés ou pincés. Soyez prudent lorsque vous déplacez la laveuse pendant le nettoyage et l'entretien. Nettoyez les filtres d'arrivée. Consultez la section Entretien dans la section Entretien et nettoyage. Vérifiez un autre robinet dans la maison pour vous assurer que la pression de l'eau est adéquate et que le débit n'est pas limité. Débranchez le tuyau d'arrivée d'eau de la laveuse et faites couler quelques gallons d'eau pour rincer les conduites d'arrivée d'eau. Si le débit est trop faible, appelez un plombier pour que les conduites d'eau soient réparées. Les canalisations conçues pour limiter les fuites peuvent se déconnecter par inadvertance et empêcher le remplissage de la laveuse. L'utilisation de tuyaux antifuite n'est pas recommandée.
La laveuse ne s'allume pas.	Le cordon d'alimentation n'est pas correctement branché. Un fusible est grillé, le disjoncteur s'est déclenché ou une panne de courant s'est produite.	Assurez-vous que la fiche d'alimentation électrique est correctement branchée sur une prise d'alimentation électrique à trois broches, 120 VCA, 60 Hz, avec mise à la terre. Réenclenchez le disjoncteur ou remplacez le fusible. N'augmentez pas la capacité du fusible. Si le problème provient d'une surcharge du circuit électrique, faites-le réparer par un électricien qualifié.

CODES D'ERREUR (suite)

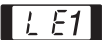
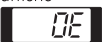
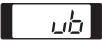
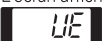
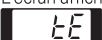
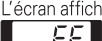
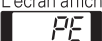
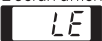
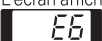
Symptômes	Causes possibles	Solutions
L'écran affiche 	Corps étrangers (pièces de monnaie, broches, agrafes, etc.) coincés entre la plaque de lavage et le panier intérieur.	Éteignez la laveuse, puis appuyez sur le bouton de mise en marche. Appuyez sur le bouton de vitesse d'essorage sans sélectionner un cycle de vidange et faites tourner la charge. Lorsque l'essorage est terminé, enlevez le linge, puis trouvez et retirez tous les objets prisonniers dans la plaque de lavage. Vérifiez toujours les poches, etc., avant toute opération de lavage pour éviter les codes d'erreur ou d'endommager la laveuse ou le linge.
L'eau de la laveuse s'écoule lentement ou pas du tout, ou l'écran affiche 	Le tuyau de vidange est plié, pincé ou obstrué. La décharge d'évacuation est placée à plus de 2,44 m (96 po) au-dessus du fond de la laveuse.	Assurez-vous que le conduit de vidange n'est pas obstrué, entortillé, etc., et qu'il n'est pas pincé à l'arrière ou en dessous de la laveuse. Ajustez ou réparez l'évacuation. La hauteur maximale de la conduite est de 2,44 m (96 po).
L'écran affiche 	La laveuse a détecté une charge déséquilibrée.	Si la laveuse détecte une charge trop déséquilibrée pour tourner, elle affichera ce code pendant qu'elle essaie de rééquilibrer la charge. La laveuse ajoute de l'eau et essaie de redistribuer la charge automatiquement. Par conséquent, le cycle prend plus de temps que prévu initialement. Cet affichage est uniquement à titre d'information et aucune action n'est requise.
L'écran affiche 	Si l'opération de rééquilibrage de échoue, cette erreur s'affiche. La charge est trop petite. Des articles lourds sont mélangés avec des articles plus légers. La charge est déséquilibrée.	La tentative automatique de rééquilibrage de la charge n'a pas réussi. Le cycle a été interrompu pour permettre d'ajuster manuellement la charge. Les petites charges peuvent nécessiter l'ajout d'articles supplémentaires afin de permettre à la laveuse d'équilibrer les charges. La charge peut comporter des articles lourds emmêlés avec des articles plus légers. Essayez toujours de laver ensemble les vêtements de poids quelque peu similaire pour permettre à la laveuse de répartir uniformément le poids de la charge lors de l'essorage. Redistribuez manuellement la charge si le linge s'est enchevêtré, empêchant la distribution automatique de fonctionner correctement.
L'écran affiche 	Erreur associée aux commandes.	Débranchez la laveuse et attendez 60 secondes. Rebranchez l'alimentation et faites une nouvelle tentative. Si l'erreur réapparaît, service après-vente.
L'écran affiche 	Le niveau d'eau est trop élevé en raison d'une vanne d'eau défectueuse.	Fermez les robinets d'eau, débranchez la laveuse et appelez le service après-vente.
L'écran affiche 	Le capteur de niveau d'eau ne fonctionne pas correctement.	Fermez les robinets d'eau, débranchez la laveuse et appelez le service après-vente.
L'écran affiche 	Une erreur de moteur s'est produite.	Laissez la laveuse au repos pendant 30 minutes, puis redémarrez le cycle. Si le code d'erreur LE persiste, appelez le service après-vente.
L'écran affiche 	Erreur d'embrayage.	Dysfonctionnement mécanique Débranchez la laveuse et appelez le service après-vente.

GARANTIE LIMITEE (CANADA)

AVIS D'ARBITRAGE : LA PRÉSENTE GARANTIE LIMITÉE CONTIENT UNE DISPOSITION SUR L'ARBITRAGE QUI EXIGE QUE LE RÉGLEMENT DES DIFFÉRENDS ENTRE VOUS ET LG S'EFFECTUE PAR ARBITRAGE EXÉCUTOIRE PLUTÔT QUE DEVANT UN TRIBUNAL, À MOINS QUE LES LOIS DE VOTRE PROVINCE OU TERRITOIRE L'INTERDISSENT OU QUE, DANS UN AUTRE TERRITOIRE DE COMPÉTENCE, VOUS VOUS PRÉVALIEZ D'UNE OPTION DE RETRAIT. LES RECOURS COLLECTIFS ET LES PROCÈS DEVANT JURY NE SONT PAS AUTORISÉS PAR LE PROCESSUS D'ARBITRAGE. VEUILLEZ VOUS RÉFÉRER CI-DESSOUS À L'ARTICLE « PROCÉDURE DE RÉGLEMENT DE DIFFÉREND ».

GARANTIE: En cas de défaillance de votre machine à laver ("produit") consécutive à une défaillance matérielle ou à un vis de fabrication dans le cadre d'une exploitation ménagère normale pendant la période de garantie définie ci-dessous, LG Canada va, à sa convenance réparer ou remplacer le produit dès réception de la preuve d'achat initial en détail. Cette période de garantie est valide uniquement pour l'acheteur initial du produit en détail et s'applique exclusivement à un Produit distribué au Canada par LG Canada ou un représentant agréé de celui-ci au Canada. La couverture des réparations "à domicile", pour produits en garantie, sera fournie en autant que le produit se trouve dans un rayon de 150 km du centre de service autorisé (ASC) le plus près; tel que déterminé par LG Canada. Si votre produit est situé à l'extérieur d'un rayon de 150 km du centre de service, tel que déterminé par LG Canada, il en tiendra de votre responsabilité d'apporter l'appareil, à vos frais, au centre de service pour la réparation en garantie.

PÉRIODE DE GARANTIE - [Remarque: si la date d'achat initiale ne peut être vérifiée, la période de garantie commencera soixante (60) jours à compter de la date de fabrication de l'appareil].			
Période	Un (1) an à compter de la date initiale d'achat en magasin	Dix (10) ans à compter de la date initiale d'achat en magasin	Cinq (5) ans à compter de la date initiale d'achat en magasin
Étendue de la garantie	Pièces et main-d'œuvre (pièces internes/fonctionnelles uniquement)	Moteur à entraînement direct (stator, rotor, et capteur d'ambiance)	Cuve en acier inoxydable
Remarques	LG fournira les pièces et la main d'œuvre afin de réparer ou remplacer les pièces défectueuses.	Garantie étendue des composants (pièces seulement) [Le consommateur sera facturé pour la main-d'œuvre après un (1) an suivant la date d'achat].	

- ▶ Les produits et les pièces de rechange sont couvertes par une garantie qui s'étale sur le reste de la période de garantie initiale ou sur quatre vingt dix (90) jours, selon la période la plus longue.
- ▶ Les pièces et les produits de rechange peuvent être neufs ou fabriqués.
- ▶ La preuve de l'achat de détail original spécifiant le modèle du produit et date d'achat est requise pour obtenir un service sous garantie en vertu de la présente garantie limitée.

L'obligation unique de LG Canada se limite à la garantie définie ci-dessus. Sauf disposition contraire expresse, LG Canada n'offre aucune autre garantie et rejette, par la présente, toutes les autres garanties et clauses inhérentes au produit, qu'elles soient expresses ou implicites, y compris, mais sans se limiter à une garantie ou clause expresse ou implicite, à une garantie de qualité marchande ou de conformité pour un but particulier, et aucune représentation ne doit être contraignante pour LG Canada. LG Canada n'autorise aucune personne à offrir ou à assumer une autre obligation de garantie ou responsabilité inhérentes au produit. Selon les limites de toute garantie implicite requise par la loi, cette garantie est limitée à la période susmentionnée. LG Canada, le fabricant ou le distributeur ne doivent pas être liés pour des dommages indirect ou consécutifs, particuliers, directs, la défection des clients, les pertes de profit, les dommages intérêts punitifs ou d'autres dommages, qu'ils soient

liés directement ou indirectement à une violation du contrat, fondamentale ou autrement, ou à toute action ou omission, à un préjudice ou autre.

La présente garantie vous confère des droits légaux spécifiques. Vous pouvez jouir d'autres droits qui peuvent varier en fonction de la province et des lois qui y sont appliquées. Toute clause de la présente garantie qui casse ou modifie une clause ou une garantie implicites conformément à la loi provinciale doit être annulée dans le cas où elle tranche avec la loi provinciale affectant le reste des clauses de cette garantie.

cette garantie limitée ne couvre pas:

1. les déplacements du service pour livrer, porter, installer le produit ou donner des instructions sur son utilisation, le dépannage ou le remplacement des fusibles ou la correction du câblage ou la correction d'une installation ou d'un dépannage non autorisés.
2. Dysfonctionnement du produit en cas de défaillance ou de coupures électriques, ou un service électrique inadéquat.
3. Les dommages ou défaillances consécutifs aux fuites, aux fissures et à la congélation des conduites d'eau, aux conduites d'évacuation réduites, à une alimentation en eau interrompue ou inappropriée ou à une mauvaise alimentation en air.
4. Dommages consécutifs à l'utilisation du produit dans une atmosphère corrosive ou contraires aux instructions spécifiées dans le manuel d'utilisation du produit.
5. Dommages du produit consécutifs aux accidents, aux insectes nuisibles, à la vermine, au tonnerre, au vent, aux incendies, aux inondations ou aux catastrophes naturelles.
6. Dommages consécutifs à une mauvaise utilisation, au mauvais traitement, à une installation, à un dépannage ou à une maintenance appropriés du Produit. Un mauvais dépannage inclut l'utilisation des pièces non approuvées ou non spécifiées par LG Canada.
7. Les dommages ou la défaillance du produit consécutifs à un changement ou une modification non autorisés du produit, ou une application autre que celle pour laquelle il a été conçu; ou dommages consécutifs à une fuite d'eau provoquée par une mauvaise installation.
8. Dommages ou défaillance du Produit consécutifs à un courant électrique incorrecte, à une tension, une application commerciale ou industrielle inappropriées, ou à l'utilisation d'accessoires et de composants, ou de produits de nettoyage non approuvés par LG Canada.
9. Dommages consécutifs au transport et au traitement du produit y compris des égratignures, des bosses, des ébréchantures et/ou d'autres dommages du produit fini, à moins que de tels dommages soient consécutifs à des défaillances matérielles ou aux vis de fabrication et qu'elles soient rapportés une (1) semaine après la livraison.
10. Dommages ou éléments manquants au niveau d'un affichage, d'un boîtier ouvert, d'un produit diminué ou modifié.
11. Produits dont les numéros de série originaux ont été effacés, modifiés, ou ne peuvent être déterminés avec exactitude. Les numéros de modèles et de séries ainsi que le reçu original de vente en détail sont requis pour une validation de la garantie.
12. Augmentation des coûts d'utilités et dépenses d'utilités supplémentaires.
13. Remplacement des ampoules, des filtres ou d'autres pièces consommables.
14. Dépannages effectués lorsque le Produit est utilisé à des fins autres que l'application ménagère traditionnelle et normale (exemple: location, usage commercial, bureaux, ou installations de plaisance) ou contraires aux instructions spécifiées dans le manuel d'utilisation.
15. Coûts associés au déplacement du Produit à partir de votre maison pour des travaux de dépannage.
16. Le déplacement et la réinstallation du Produit, s'il est installé dans un endroit inaccessible ou s'il n'est pas installé conformément aux instructions d'installation publiées, y compris celles des manuels d'installation et d'utilisation.
17. Accessoires du Produit comme la porte, les coffres, les tiroirs, les poignées, les étagères, etc. Par ailleurs, les pièces qui ont été fournis en plus de celles qui faisaient partie de la livraison sont exclues.

Tous les coûts associés aux conditions exclues ci-dessus doivent être supportés par le client.

Pour des détails complets sur la garantie et l'assistance à la clientèle, veuillez appeler ou visiter notre site:

Appelez au 1-888-542-2623 (7 h à minuit – l'année longue) et sélectionnez l'option appropriée à partir du menu, ou visitez notre site au www.lg.com

Ecrivez les informations relatives à votre garantie ci-dessous:

Informations relatives à l'enregistrement du produit:

Modèle:

Numéro de série:

Date d'achat:

PROCÉDURE DE RÈGLEMENT DE DIFFÉREND

SAUF LA OÙ LA LOI L'INTERDIT, TOUT DIFFÉREND ENTRE VOUS ET LG ASSOCIÉ DE QUELQUE FAÇON QUE CE SOIT À LA PRÉSENTE GARANTIE LIMITÉE SE RÉGLE EXCLUSIVEMENT PAR ARBITRAGE EXÉCUTOIRE PLUTÔT QUE DEVANT UN TRIBUNAL DE DROIT COMMUN. SAUF LA OÙ LA LOI L'INTERDIT, VOUS ET LG RENONCEZ IRRÉVOQUEABLEMENT À TOUT DROIT À UN PROCÈS DEVANT JURY, AINSI QU'À EXERCER UN RECOURS COLLECTIF OU À Y PARTICIPER.

Définitions. Aux fins du présent article, « LG » désigne LG Electronics Canada Inc., ses sociétés mères, ses filiales et ses sociétés affiliées et tous leurs dirigeants, administrateurs, employés, agents, bénéficiaires, détenteurs précédents des mêmes droits, successeurs, cessionnaires et fournisseurs; « différend » et « réclamation » englobent tout différend, réclamation ou litige de quelque sorte que ce soit (fondés sur une responsabilité contractuelle, délictuelle, légale, réglementaire ou découlant d'une ordonnance, par fraude, fausse représentation ou sous quelque régime de responsabilité que ce soit) découlant de quelque façon que ce soit de la vente, des conditions ou de l'exécution du produit ou de la présente Garantie limitée.

Avis de différend. Si vous prévoyez engager une procédure d'arbitrage, vous devez d'abord envoyer à LG un préavis écrit d'au moins 30 jours à l'adresse suivante : Équipe juridique LGECI, Norelco Drive, North York, Ontario, Canada M9L 2X6 (l'« avis de différend »). Vous et LG convenez de discuter en toute bonne foi pour tenter de régler le différend à l'amiable. L'avis doit mentionner votre nom, votre adresse, votre numéro de téléphone, le produit faisant l'objet de la réclamation, la nature de la réclamation et la réparation demandée. Si vous et LG ne parvenez pas à régler le différend dans les 30 jours suivant la réception de l'avis de différend par LG, le différend doit être réglé par arbitrage exécutoire conformément à la procédure établie aux présentes. Vous et LG convenez que, tout au long du processus d'arbitrage, les modalités (y compris les montants) de toute offre de règlement formulée par vous ou par LG ne seront pas divulguées à l'arbitre et resteront confidentielles à moins d'accord contraire entre les deux parties ou que l'arbitre règle le différend.

Entente d'arbitrage exécutoire et renonciation à un recours collectif. Si la réclamation n'a pu être réglée dans les 30 jours suivant la réception de l'avis de différend par LG, vous et LG convenez de ne régler les réclamations vous opposant que par arbitrage exécutoire au cas par cas, à moins que vous vous prévaliez de l'option de retrait évoquée plus haut ou que vous résidiez dans un territoire de compétences qui interdit la pleine application de cette clause dans le cas de réclamations de ce type (dans lequel cas, si vous êtes un consommateur, cette clause ne s'appliquera que si vous acceptez expressément l'arbitrage). Dans la mesure où la loi en vigueur le permet, aucun différend entre vous et LG ne peut être combiné ou regroupé avec un différend faisant intervenir le produit ou la réclamation d'une personne ou entité tierce. Plus précisément et sans limiter la portée de ce qui précède, sauf dans la mesure où une telle interdiction n'est pas autorisée en droit, en aucun cas un différend entre vous et LG ne peut être traité dans le cadre d'un recours collectif. Au lieu de l'arbitrage, les parties peuvent tenter une action individuelle devant une cour des petites créances, mais cette action ne peut pas être intentée dans le cadre d'un recours collectif, sauf dans la mesure où une telle interdiction n'est pas autorisée en droit dans votre province ou territoire de compétences pour une réclamation en cause qui nous oppose.

Règles et procédures d'arbitrage. Pour soumettre une réclamation à un arbitrage, l'une des deux parties, soit vous ou LG, doit déposer une demande écrite à cet effet. L'arbitrage est privé et confidentiel et s'effectue selon une procédure simplifiée et accélérée devant un arbitre unique choisi par les parties conformément aux lois et règlements en vigueur portant sur l'arbitrage commercial de votre province ou territoire de résidence. Vous devez également envoyer une copie de votre demande écrite à LG Electronics Canada Inc., Legal Department - Arbitration, 20 Norelco Drive, North York, Ontario M9L 2X6. La présente disposition sur l'arbitrage est régie par les lois et règlements sur l'arbitrage commercial applicables de votre province ou territoire. La sentence arbitrale peut donner lieu à un jugement de n'importe quel tribunal compétent. Toutes les décisions relèvent de l'arbitre, à l'exception des questions associées à la portée et à l'applicabilité de la disposition sur l'arbitrage et à l'arbitrabilité du différend, qui sont du ressort du tribunal. L'arbitre est tenu de respecter les modalités de la présente disposition.

Droit applicable. Les lois de votre province ou territoire de achat régissent la présente Garantie limitée et tout différend entre nous, sauf dans la mesure où de telles lois sont supplantées par des lois fédérales, provinciales ou territoriales applicables ou sont incompatibles avec ces dernières. Si l'arbitrage n'est pas autorisé pour régler une réclamation, une poursuite, un différend ou un litige nous opposant, nous nous en remettons à la compétence exclusive des tribunaux de votre province ou territoire de achat compétence pour le règlement de la réclamation, de la poursuite, du différend ou du litige nous opposant.

Frais et coûts. Aucuns frais ne sont exigibles pour entamer une procédure d'arbitrage. À la réception de votre demande d'arbitrage écrite, LG règlera rapidement la totalité des frais de dépôt de la demande d'arbitrage, sauf si vous réclamez des dommages-intérêts supérieurs à 25 000 \$. Dans ce cas, le paiement de ces frais sera régi par les règles d'arbitrage applicables. Sauf disposition contraire aux présentes, LG paiera tous les frais de dépôt de demande et d'administration ainsi que les honoraires de l'arbitre conformément aux règles d'arbitrage applicables et à la présente disposition sur l'arbitrage. Si vous remportez l'arbitrage, LG règlera vos frais et honoraires juridiques après avoir déterminé s'ils sont raisonnables en se fondant sur des facteurs comme, entre autres, le montant de l'achat et le montant de la réclamation. Si l'arbitre juge que le motif de la réclamation ou les réparations demandées sont futiles ou se fondent sur des motifs déplacés (au regard des lois applicables), le paiement de tous les frais d'arbitrage sera régi par les règles d'arbitrage applicables. Dans un tel cas, vous acceptez de rembourser à LG la totalité des montants versés qu'il vous revient autrement de payer en vertu des règles d'arbitrage applicables. Sauf disposition contraire et si elle remporte l'arbitrage, LG renonce à tous ses droits de vous réclamer des frais et horaires juridiques.

Audience et lieu de l'arbitrage. Si votre réclamation est égale ou inférieure à 25 000 \$, vous pouvez opter pour un arbitrage conduit selon l'une des modalités suivantes uniquement : 1) sur examen des documents remis à l'arbitre, 2) par audience téléphonique ou 3) par audience en personne selon les dispositions des règles d'arbitrage applicables. Si votre réclamation dépasse 25 000 \$, le droit à une audience sera défini par les règles d'arbitrage applicables. Les audiences arbitrales en personne se tiendront à l'endroit le plus proche et le plus pratique pour les deux parties situé dans votre province ou votre territoire de résidence, sauf si nous convenons mutuellement d'un autre lieu ou d'un arbitrage par téléphone.

Dissociabilité et renonciation. Si une partie de la présente Garantie limitée (y compris les présentes procédures d'arbitrage) n'est pas applicable, les dispositions restantes demeurent en vigueur dans la mesure permise par la loi applicable. Le fait de ne pas exiger la stricte exécution d'une disposition de la présente Garantie limitée (y compris les présentes procédures d'arbitrage) ne signifie pas que nous ayons renoncé ni que nous ayons l'intention de renoncer à toute disposition ou partie de la présente Garantie limitée.

Option de retrait. Vous pouvez vous retirer de la présente procédure de règlement de différend. Dans ce cas, ni vous ni LG ne pouvez imposer à l'autre partie de participer à une procédure d'arbitrage. Pour vous prévaloir de l'option de retrait, vous devez envoyer un préavis à LG dans les trente (30) jours civils à compter de la date de l'achat du produit par le premier acheteur i) dans un courriel adressé à optout@lge.com et dont la ligne d'objet porte la mention « Retrait de l'arbitrage » ou ii) en composant le 1-800-980-2973. Que ce soit par courriel ou par téléphone, vous devrez donner a) votre nom et votre adresse; b) la date d'achat du produit; c) le nom ou le numéro de modèle du produit et d) le numéro de série (qu'il est possible de trouver i) sur le produit ou ii) en ligne au https://www.lg.com/ca_fr/soutien/repairation-garantie/demande-reparation, Trouver mes numéros de modèle et de série).

Si vous vous prévaluez de l'option de retrait, les lois de votre province ou territoire de résidence régissent la présente Garantie limitée et tout différend entre nous, sauf dans la mesure où de telles lois sont supplantées par des lois fédérales, provinciales ou territoriales applicables ou sont incompatibles avec ces dernières. Si l'arbitrage n'est pas autorisé pour régler une réclamation, une poursuite, un différend ou un litige nous opposant, nous nous en remettons à la compétence exclusive des tribunaux de votre province ou territoire de compétence pour le règlement de la réclamation, de la poursuite, du différend ou du litige nous opposant.







Vous ne pouvez vous prévaloir de l'option de retrait que de la manière décrite plus haut (c'est-à-dire par courriel ou par téléphone). Aucun autre type d'avis ne sera pris en compte pour le retrait de la présente procédure de règlement de différend. Le fait de se retirer de la présente procédure de règlement de différend ne compromet d'aucune façon la protection accordée en vertu de la Garantie limitée, et vous continuerez à jouir de tous les avantages prévus par la Garantie limitée. Si vous conservez ce produit sans vous prévaloir de l'option de retrait, vous acceptez les conditions générales de la disposition sur l'arbitrage énoncée ci-dessus.

Conflit de modalités. En cas de conflit ou d'incompatibilité entre les modalités de la présente garantie limitée et le contrat de licence d'utilisation (CLU) en ce qui concerne le règlement des différends, les modalités de la présente garantie limitée contrôlent et régissent les droits et obligations des parties et ont préséance sur le CLU.

CETTE GARANTIE LIMITÉE NE COUVRE PAS LES SITUATIONS SUIVANTES

En cas de dommages ou de pannes résultant du mauvais usage, d'un abus, d'une mauvaise installation ou d'une réparation ou d'un entretien inapproprié (réalisé par un technicien ou avec des pièces non approuvées, comme indiqué par LG), vous serez facturé.

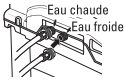
Pour obtenir des informations sur la garantie limitée, veuillez appeler le 1-800-243-0000 (USA) ou le 1-888-542-2623 (CANADA)

<p>L'emballage n'est pas retiré</p> <ul style="list-style-type: none"> • bruit, vibration 	➔	 <p>Support Base en carton</p>	<ul style="list-style-type: none"> • Retirer l'emballage.
<p>Une pièce ou un objet est coincé dans la machine</p> <ul style="list-style-type: none"> • E6, le tambour ne tourne pas, bruit 	➔		<ul style="list-style-type: none"> • Retirer la pièce ou l'objet de la lessive avant de laver.
<p>Le tuyau d'évacuation est installé trop bas</p> <ul style="list-style-type: none"> • Erreur IE, la machine ne se remplit pas d'eau, ou l'eau est évacuée en cours de remplissage 	➔	 <p>Tuyau de vidange Tuyau de vidange</p>	<ul style="list-style-type: none"> • Réinstaller le tuyau d'évacuation correctement.
<p>Les filtres du robinet d'arrivée d'eau sont bouchés ou le tuyau d'arrivée d'eau est tordu</p> <ul style="list-style-type: none"> • L'eau n'arrive pas 	➔	 <p>Filtre d'arrivée</p>	<ul style="list-style-type: none"> • Nettoyer le filtre du robinet d'arrivée d'eau ou réinstaller le tuyau d'arrivée d'eau.
<p>Les tuyaux d'arrivée d'eau sont inversés</p> <ul style="list-style-type: none"> • Les vêtements sortent chauds ou froissés 	➔	 <p>Eau chaude Eau froide</p>	<ul style="list-style-type: none"> • Réinstaller les tuyaux d'arrivée d'eau
<p>Le robinet d'eau n'est pas ouvert</p> <ul style="list-style-type: none"> • L'eau n'arrive pas 	➔	 <p>water tap</p>	<ul style="list-style-type: none"> • Ouvrir le robinet d'eau.
<p>Il y a un problème avec le câble d'alimentation ou la prise électrique</p> <ul style="list-style-type: none"> • La machine ne s'allume pas 	➔		<ul style="list-style-type: none"> • Rebrancher le câble d'alimentation, remplacer les fusibles ou le disjoncteur. Corriger le câblage de la maison.
<p>Les tuyaux d'arrivée d'eau ont été mal installés ou des tuyaux non approuvés sont utilisés</p> <ul style="list-style-type: none"> • Fuites 	➔		<ul style="list-style-type: none"> • Réinstaller les tuyaux d'arrivée d'eau ou les remplacer par des tuyaux approuvés.
<p>Demande d'installation</p> <ul style="list-style-type: none"> • Retrait et réinstallation du produit • Livraison, reprise ou installation du produit, ou consignes d'utilisation du produit 	➔		<ul style="list-style-type: none"> • La garantie couvre uniquement les défauts de fabrication. Le dépannage résultant d'une mauvaise installation n'est pas couvert.
<p>Catastrophe naturelle</p> <ul style="list-style-type: none"> • Accidents, nuisibles, foudre, vent, incendie, inondation ou cas de force majeure 	➔		<ul style="list-style-type: none"> • Le dépannage résultant d'une catastrophe naturelle plutôt que d'un défaut de fabrication n'est pas couvert par la garantie.



This product qualifies for ENERGY STAR in the "factory default (Home Use)" setting.

Changing the factory default settings or enabling other features may increase power consumption that could exceed the limits necessary to qualify for ENERGY STAR.

LG Customer Information Center

For inquiries or comments,
visit www.lg.com or call:
1-800-243-0000 U.S.A.
1-888-542-2623 CANADA

Register your product Online!

www.lg.com