

Antes de ligar seu aparelho, por favor, leia cuidadosamente este guia e mantenha-o para futuras referências. Desenhos e Especificações estão sujeitas a mudanças sem prévio aviso.

55SM8100PSA

55SM9000PSA

65SM8600PSA

55SM8600PSA

65SM8100PSA

65SM9000PSA

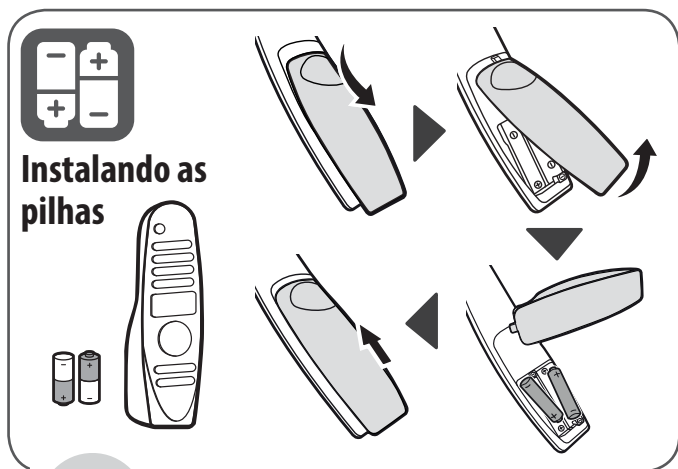
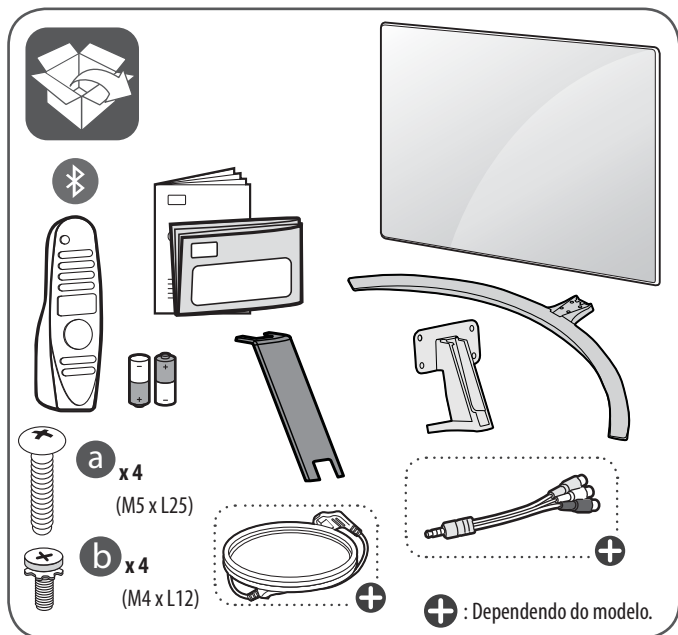



Montar Conjunto Base

! Nota

- Efetue a montagem conforme as figuras desta seção.
- Não aplicar substâncias estranhas (óleos, lubrificantes, etc.) aos parafusos durante a montagem da base na TV. Isso pode danificar o aparelho e invalidar a garantia.
- Sempre que for montar ou desmontar o **Conjunto Base**, coloque a TV com a tela

virada para baixo sobre uma superfície plana, acolchoada e livre de objetos.

- As ilustrações desta seção exibem um exemplo geral da instalação da base e podem ser diferentes do produto real.
- Ao fixar a base no aparelho de TV, utilize somente os parafusos fornecidos e indicados para a montagem do aparelho.
- Não aperte os parafusos com força excessiva, caso contrário, eles podem ser danificados.

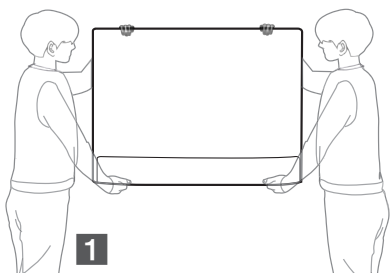

1

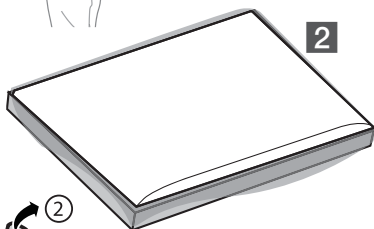

2

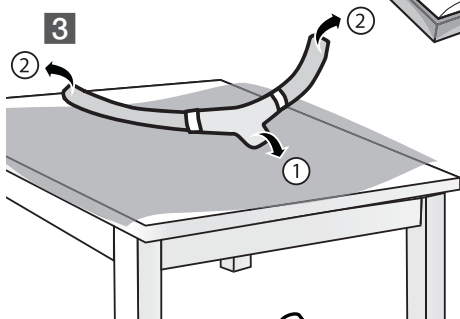

3

2

1

2

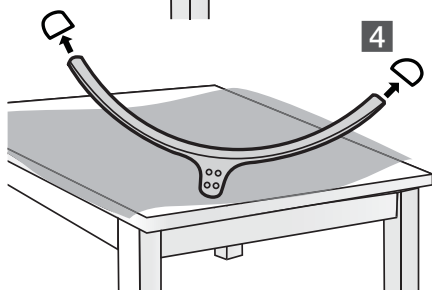

4

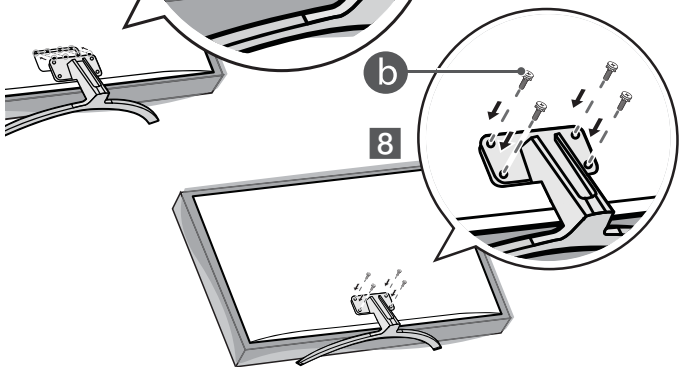
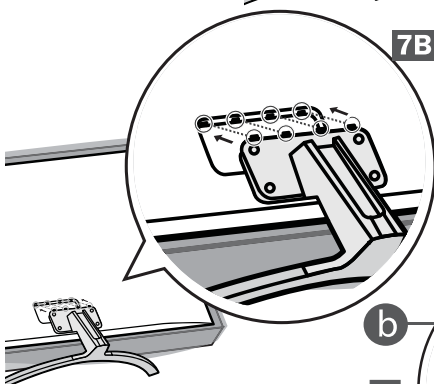
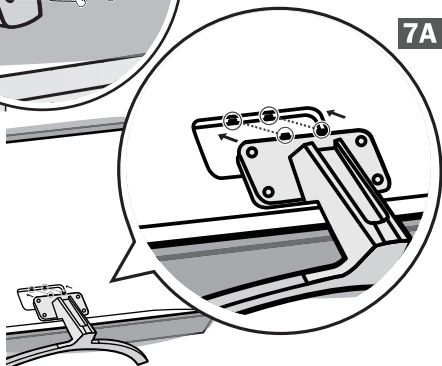
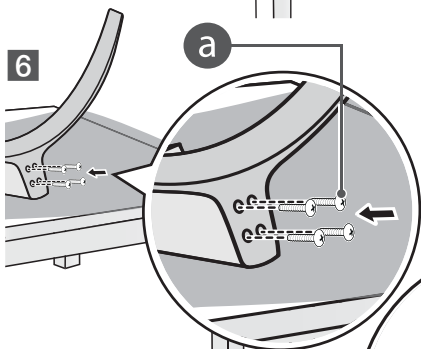
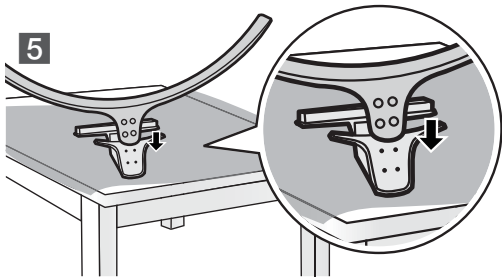

9

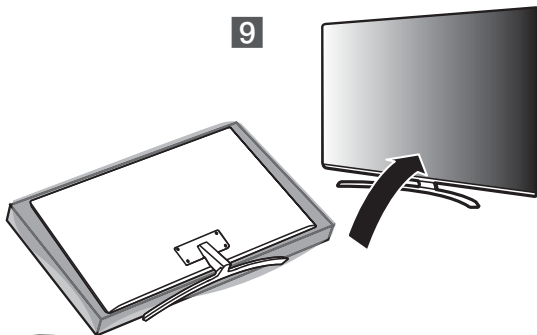

10

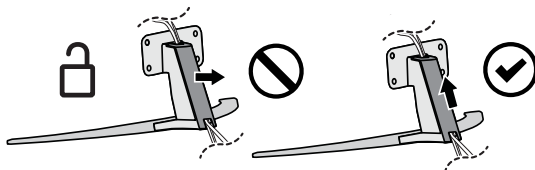
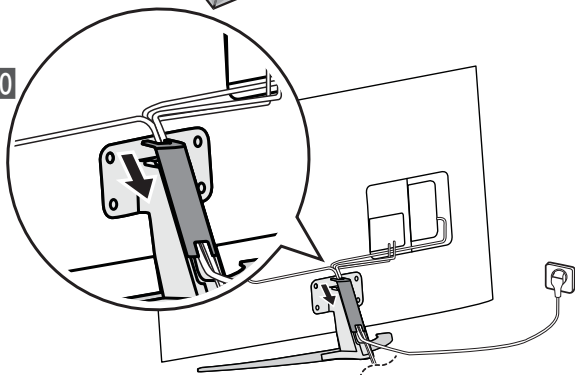

11

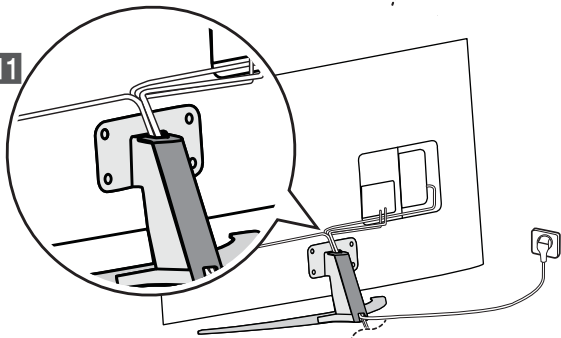

Conectar dispositivos

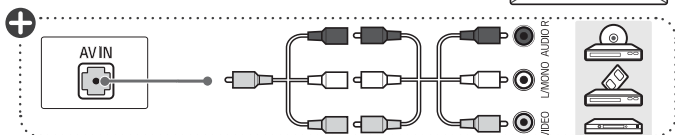

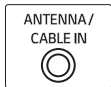
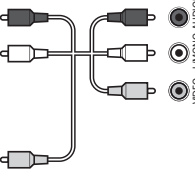
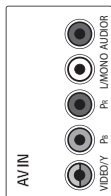
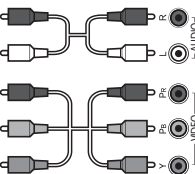
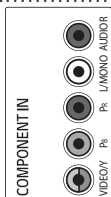
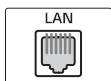

+ : Dependendo do modelo.



Conexão ANTENNA IN ou CABLE IN

- As conexões de antena podem variar de acordo com o modelo.
- Para modelos com uma única conexão (ANTENNA / CABLE IN) use-a para conexão

de sinal digital e/ou analógico e para TV a cabo.

- Para receber os vários tipos de sinal ao mesmo tempo, adquira um splitter separadamente.
- Para modelos com ANTENNA IN e CABLE IN, para sinal digital e/ou analógico use

a conexão ANTENNA IN e para TV a cabo use CABLE IN.

- Para melhorar a qualidade de sintonia, adquira amplificador de sinal e instale-o corretamente. Se necessitar dividir a conexão para mais televisores, instale um divisor de sinal.
- Antenas e cabos muito desgastados pelas condições climáticas podem reduzir a qualidade do sinal. Inspeccione a antena e os cabos antes de conectar.
- O sinal analógico, digital ou a cabo, será identificado automaticamente quando for executada no aparelho a programação automática.
- Para uma melhor recepção, é recomendável que seja usada uma conexão de antena externa.
- Para este tipo de conexão somente um tipo de sinal será recepcionado por vez.

Conexão OPTICAL DIGITAL AUDIO OUT

Distribua o áudio digital da TV para um amplificador ou home theater.

1. Conecte o cabo, primeiro na conexão **OPTICAL DIGITAL AUDIO** (TV) e em seguida na conexão **OPTICAL AUDIO IN** (dispositivo).
2. Após conectar, ligue os aparelhos e no dispositivo selecione a conexão correspondente.

! Nota

- Esta entrada estará bloqueada para áudio com sistema de proteção contra cópias.

Conexão USB

As entradas encontram-se disponíveis no painel traseiro e lateral da TV.

1. Conecte o seu dispositivo USB na entrada **USB IN** disponível na TV.



! Nota

- Mais informações desta conexão poderão ser encontradas no manual na TV. Para saber como acessar consulte a seção **Acessar Manual na TV** neste manual.

Conexão LAN (Rede)

Acesse os arquivos de mídia do PC, sites da internet e o conteúdo premium LG na sua TV.

1. Com a TV desligada, conecte o cabo primeiro na conexão **LAN** (roteador ou modem) e em seguida na conexão **LAN** disponível na TV.

2. Ligue a TV. No controle pressione  (Q. **SETTINGS**). Acesse  (**Todas as Configurações**) > **Conexão** > **Conexão com fio (Ethernet)**.

! Nota

- Para conexão de rede, use somente cabos no padrão RJ-45 (não fornecido). Evite prejuízos desnecessários ao seu equipamento.

Conexão HDMI

Conexão para áudio e vídeo digital.

As entradas encontram-se disponíveis no painel traseiro e lateral da TV.

1. Conecte o cabo primeiro na conexão **HDMI IN** (TV) e em seguida na conexão **HDMI OUT** (dispositivo).
- Antes de conectar verifique se o cabo HDMI é de alta velocidade e possui tecnologia CEC. Os cabos HDMI de alta velocidade são produzidos para obter o melhor sinal em 1080 linhas ou superior.

Conexão com o PC

Para conectar seu PC via HDMI siga as instruções descritas no **passo 1** desta seção **Conexão HDMI**.

! Nota

- Para reproduzir os sinais sonoros do PC será necessário que sua placa de vídeo envie estes sinais via HDMI. Consulte o fabricante da sua placa de vídeo para mais detalhes.
- As frequências verticais e horizontais são sincronizadas separadamente.

Conexão HDMI / ARC

Usando esta função é possível compartilhar os sinais de áudio digital da TV via HDMI dispensando o uso da saída **OPTICAL DIGITAL AUDIO OUT**.

Entrada disponível no painel lateral da TV.

- Um dispositivo de áudio externo que suporte ARC deve ser conectado à conexão **HDMI IN (ARC)**. Lembre-se, para funcionar corretamente, o aparelho externo precisa ser compatível com a função.

Conexão AV IN (Áudio/Vídeo)

Combine os cabos **RCA + RCA/P2** (Áudio/Vídeo - fornecido).

Após combinar, conecte o cabo primeiro na conexão **AV IN (TV)** e em seguida na conexão **AV OUT** do dispositivo.

Nota

- Antes de conectar, combine as cores corretamente, **AMARELO (VIDEO)** e **VERMELHO/BRANCO (AUDIO)**.



Ligar a TV

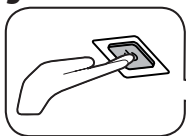

Problemas ao registrar o Smart Magic?

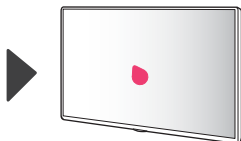
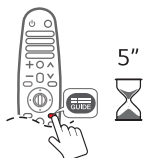

Acessar Menu AJUDA RÁPIDA e Manual na TV





Para acessar o manual na TV siga os passos abaixo:





Pressione → → [Geral] → [Sobre esta TV] → [Guia do usuário]





Especificações Técnicas

CATEGORIAS		55SM8100PSA	55SM8600PSA
MEDIDAS	Com Base	1231,14 x 784,32 x 264	1231,14 x 784,32 x 264
	Sem Base	1231,14 x 715,76 x 63,56	1231,14 x 715,76 x 63,56
PESO	Com Base	18,6 kg	18,6 kg
	Sem Base	17,2 kg	17,2 kg
TELA	Resolução	3840 x 2160	
	Diagonal	139	
ENERGIA	Operação Normal	155 W	165 W
	Standby	< 1 W	
	Fonte	AC 100-240V ~ 50/60 Hz	
SOM	Impedância	6 Ω	
	Canal (W)	Frontal (Esquerdo/Direito) = 10 W / 10 W	
	Total (W)	20 W	
(Potência de Saída RMS por canal com 1KHz, THD de 2% (IEC60268))			

CATEGORIAS		65SM8100PSA	65SM8600PSA
MEDIDAS 	Com Base	1451 x 910 x 323,7	1451 x 910 x 323,7
	Sem Base	1451 x 840 x 64	1451 x 840 x 64
PESO 	Com Base	25,8 kg	25,8 kg
	Sem Base	24,1 kg	24,1 kg
TELA 	Resolução	3840 x 2160	
	Diagonal	164	
ENERGIA 	Operação Normal	190 W	205 W
	Standby	< 1 W	
	Fonte	AC 100-240V ~ 50/60 Hz	
SOM 	Impedância	6 Ω	
	Canal (W)	Frontal (Esquerdo/Direito) = 10 W / 10 W	
	Total (W)	20 W	
(Potência de Saída RMS por canal com 1KHz, THD de 2% (IEC60268))			

CATEGORIAS		55SM9000PSA	65SM9000PSA
MEDIDAS 	Com Base	1232 x 781 x 263,1	1455 x 907 x 323,7
	Sem Base	1232 x 709 x 62,5	1455 x 835 x 62,5
PESO 	Com Base	19,1 kg	28,1 kg
	Sem Base	17,6 kg	26,4 kg
TELA 	Resolução	3840 x 2160	
	Diagonal	139	164
ENERGIA 	Operação Normal	175 W	220 W
	Standby	< 1 W	
	Fonte	AC 100-240V ~ 50/60 Hz	
SOM 	Impedância	6 Ω	
	Canal (W)	Frontal (Esquerdo/Direito): 10 W / 10 W Woofers (Esquerdo/Direito): 10 W / 10 W	
	Total (W)	40 W	
(Potência de Saída RMS por canal com 1KHz, (Woofers = 100 Hz) THD de 2% (IEC60268))			

INFORMAÇÕES GERAIS

RECEPÇÃO 	Sistema da TV	NTSC, PALM/N, SBTVD (ISDBT)	
	Faixa de Canais	VHF: 2 ~ 13, UHF: 14 ~ 69, DTV: 2 ~ 69, CATV: 1 ~ 135	
AMBIENTE 	Condições Ambientais	Antena Externa (impedância)	75 Ω
		Temperatura de Operação	0° ~ 40 °C
		Umidade de Operação	menor que 80 %
		Temperatura de Armazenamento	-20 °C ~ 60 °C
		Umidade de Armazenamento	menor que 85 %

* Desenhos e especificações estão sujeitos a modificações sem prévio aviso.

* Medidas em "mm" no padrão L x A x P (Largura x Altura x Profundidade).

**PRODUZIDO NO
POLO INDUSTRIAL
DE MANAUS**



CONHEÇA A AMAZÔNIA

LG Electronics do Brasil Ltda.

CNPJ: 01.166.372/0008-21
Rua Javari, nº 1004, Distrito Industrial, CEP 69075-110, Manaus/AM, Indústria Brasileira

SAC serviço de atendimento ao consumidor

4004 5400 Capitais e Regiões Metropolitanas

***0800 707 5454** Demais localidades

*Somente chamadas originadas de telefone fixo

WWW.LG.COM

EM CASO DE DÚVIDA, CONSULTE NOSSO SAC