



MANUAL DO USUÁRIO

LAVADORA E SECADORA



Antes de iniciar a instalação, leia atentamente estas instruções. Isso simplificará a instalação e assegurará que o produto seja instalado corretamente e com segurança. Deixe este manual perto do produto após a instalação para consultas futuras.

PORTUGUÊS

CV3011**4A



MFL71697712
Rev.05_071823

www.lg.com

Copyright © 2020-2023 LG Electronics Inc. Todos os direitos reservados

ÍNDICE

Este manual pode incluir imagens ou conteúdos que não correspondem ao modelo comprado.

Este manual está sujeito a revisão por parte do fabricante.

INSTRUÇÕES DE SEGURANÇA

LEIA TODAS AS INSTRUÇÕES ANTES DE USAR	3
AVISO	3

INSTALAÇÃO

Peças e especificações.....	9
Requisitos do local da instalação	12
Desembalando o aparelho	13
Nivelando o aparelho	14
Conectando a mangueira de entrada de água	16
Instalando a mangueira de drenagem	18

FUNCIONAMENTO

Visão geral da operação.....	20
Painel de Controle.....	21
Preparar a carga de lavagem	24
Adicionar sabão e amaciante	25
Tabela de programas	27
Programa de secagem	31
Opções extras e funções.....	34

FUNÇÕES SMART

Aplicativo LG ThinQ.....	37
Smart Diagnosis	37

MANUTENÇÃO

Limpeza após cada lavagem.....	38
Limpeza Periódica	38

RESOLUÇÃO DE PROBLEMAS

Antes de requisitar o serviço de manutenção.....	42
--	----

INSTRUÇÕES DE SEGURANÇA

LEIA TODAS AS INSTRUÇÕES ANTES DE USAR

As seguintes diretrizes de segurança se destinam a prevenir danos ou riscos inesperados provenientes da utilização incorreta ou insegura do produto.

As diretrizes estão divididas em "AVISO" e "CUIDADO", conforme descrito abaixo.

Mensagens de segurança



Este símbolo é exibido para indicar problemas e utilizações que podem apresentar riscos. Leia atentamente a parte com este símbolo e siga as instruções para evitar riscos.



AVISO

Indica que o não cumprimento das instruções pode provocar lesões graves ou a morte.



CUIDADO

Indica que o não cumprimento das instruções pode provocar lesões menores ou danos ao produto.

AVISO



AVISO

Para reduzir o risco de explosão, incêndio, morte, choque elétrico, lesões ou queimaduras nas pessoas ao utilizar o produto, siga as precauções básicas, incluindo o que se segue:

Segurança técnica

- Este aparelho não é destinado a pessoas (incluindo crianças) com capacidades mentais, sensoriais ou físicas reduzidas ou com falta de conhecimento e experiência, a menos que sejam supervisionadas ou recebam instruções referentes ao uso do mesmo por meio da pessoa responsável por sua segurança.

- As crianças devem ser supervisionadas para garantir que não brinquem com o aparelho.
- Se o cabo de alimentação estiver danificado, ele deve ser substituído pelo fabricante, assistência técnica autorizada ou profissionais com qualificações semelhantes, a fim de evitar riscos.
- Utilize uma mangueira nova ou o conjunto de mangueiras fornecido com o aparelho. A reutilização de mangueiras antigas pode causar um vazamento de água e eventuais danos materiais.
- As aberturas de ventilação não devem ser obstruídas por um tapete.
- Este aparelho destina-se apenas a uso doméstico.
- A pressão de entrada de água deve estar entre 50 kPa e 800 kPa.

Capacidade máxima

A capacidade máxima em alguns ciclos de roupas secas a serem lavadas é de **Lavagem (11 kg)/Secagem (7 kg)**.

A capacidade máxima recomendada para cada programa de lavagem pode ser diferente. Para obter bons resultados de lavagem, por favor consulte a **Tabela de Programas** no capítulo **FUNCIONAMENTO** para maiores informações.

Segurança técnica para a utilização da secadora

- Não seque peças não lavadas no aparelho.
- Peças que tenham sido manchadas com substâncias como óleo de cozinha, óleo vegetal, acetona, álcool, petróleo, querosene, tiranódoas, terebintina, ceras ou removedores de cera deverão ser lavadas em água quente com uma quantidade adicional de sabão antes de serem secas no eletrodoméstico.
- Nunca desligue o aparelho antes do final do ciclo de secagem, a menos que todas as peças sejam retiradas de imediato e estendidas para dissipar o calor.
- Peças como espuma de borracha (espuma de látex), toucas de banho, tecidos impermeáveis, roupas e artigos revestidos com borracha ou travesseiros com espuma de borracha não devem ser secas no aparelho.

- Amaciantes de roupa ou produtos similares devem ser utilizados de acordo com as instruções do produto.
- Remova todos os objetos dos bolsos, tais como isqueiros e fósforos.
- O aparelho não deve ser utilizado se tiverem sido utilizadas substâncias químicas industriais para limpeza.

Instalação

- O transporte do aparelho só deve ser realizado por duas ou mais pessoas.
- Não instale o aparelho em um local úmido e poeirento. Não instale, nem armazene o aparelho em uma área exterior ou em qualquer área que esteja exposta a condições meteorológicas, como luz solar direta, vento, chuva ou temperaturas abaixo de zero.
- Certifique-se de que o plugue de energia esteja completamente inserido na tomada.
- Não ligue o aparelho à tomadas com várias entradas, filtros de linha ou extensões simples.
- Não modifique o cabo de força fornecido com o dispositivo. Se não encaixar na tomada, peça para um electricista qualificado instalar uma que seja adequada.
- Este aparelho está equipado com um cabo de alimentação com um condutor de aterramento / segurança do equipamento e um plugue de força de aterramento (pino de aterramento). O plugue de energia deve estar conectado a uma tomada apropriada, instalada e aterrada de acordo com todos os códigos e normas locais.
- Uma conexão inadequada do condutor de aterramento do aparelho pode criar um risco de choque elétrico. Consulte um electricista ou pessoal de manutenção qualificado caso suspeite que o aparelho não esteja devidamente aterrado.

Funcionamento

- Nunca utilize o aparelho se o mesmo estiver danificado, apresentar um mau funcionamento, estiver parcialmente desmontado ou

possuir partes quebradas ou em falta, incluindo um plugue ou cabo danificado.

- Não use nenhum objeto afiado no painel de controle a fim de operar o aparelho.
- Não tente separar quaisquer painéis ou desmontar o aparelho.
- Não repare nem substitua nenhuma parte do aparelho. Todas as reparações e manutenções devem ser realizadas por pessoal qualificado, salvo quando especificamente recomendado neste manual do usuário. Utilize apenas peças de fábrica autorizadas.
- Não exerça muita pressão sobre a porta do aparelho quando a mesma estiver aberta.
- Não coloque animais, tais como animais de estimação, no interior do equipamento.
- Não lave nenhuma peça que tenha sido especificada pelo fabricante, como não lavável na etiqueta de cuidado.
- Mantenha a área debaixo e em torno do aparelho livre de materiais combustíveis, como fiapos, papel, sobras de tecidos, produtos químicos, etc.
- Não deixe a porta do aparelho aberta. As crianças poderão se pendurar na porta ou engatinhar para dentro do aparelho, causando danos ou lesões.
- Não coloque, lave ou seque artigos que tenham sido limpos, lavados, embebidos ou manchados com substâncias combustíveis ou explosivas (tais como: ceras, removedores de ceras, óleo, tinta, gasolina, desengordurantes, solventes de limpeza a seco, querosene, petróleo, removedores de manchas, aguarrás, óleo vegetal, óleo de cozinha, acetona, álcool, etc.). A utilização inadequada pode causar um incêndio ou explosão.
- Não use ou armazene substâncias inflamáveis ou combustíveis (éter, benzeno, álcool, produtos químicos, GLP, spray combustível, gasolina, diluente, petróleo, inseticida, purificadores de ar, cosméticos, etc.) perto do aparelho.
- Não introduza a mão dentro do aparelho enquanto este estiver em funcionamento. Aguarde até que o tambor esteja completamente parado.

- Não toque na porta durante um programa de alta temperatura.
- Caso ocorra vazamento de água no aparelho ou inundação, desconecte o cabo de força e entre em contato com o serviço de atendimento ao cliente da LG Electronics.
- Feche as torneiras de água para aliviar a pressão nas mangueiras e válvulas e para minimizar vazamentos, caso ocorra uma ruptura ou corte. Verifique o estado das mangueiras de abastecimento; elas devem ser substituídas após 5 anos.
- Se houver vazamento de gás (isobutano, propano, gás natural, etc.) dentro da casa, não toque no aparelho ou no cabo de força e ventile a área imediatamente.
- Se a mangueira de drenagem ou de entrada estiver congelada durante o inverno, utilize-a somente após o descongelamento.
- Mantenha todos os tipos de sabão para lavagem, amaciantes e alvejantes longe do alcance de crianças.
- Não toque no plugue de alimentação ou nos controles do aparelho com as mãos molhadas.
- Não dobre o cabo de alimentação excessivamente, nem coloque objetos pesados sobre o mesmo.
- Evite tocar em água que tenha sido drenada do aparelho durante a lavagem.
- Verifique se a drenagem está funcionando corretamente. Se a água não for drenada adequadamente, seu piso poderá ficar inundado.
- Quando a temperatura do ar é alta e a temperatura da água é baixa, pode ocorrer condensação e, portanto, umedecer o chão.
- Limpe a sujeira ou poeira nos contatos do plugue de energia.

Manutenção

- Desconecte o aparelho da fonte de alimentação antes de limpá-lo. Definir os controles para a posição OFF ou standby não desliga o aparelho da fonte de alimentação.
- Conecte firmemente o plugue de energia na tomada depois de remover completamente qualquer umidade e poeira.

- Não borrife água na parte interna ou externa do aparelho para limpá-lo.
- Nunca desconecte o aparelho puxando pelo cabo de alimentação. Sempre segure firmemente o plugue de energia e puxe-o para fora da tomada.
- Somente assistência técnica autorizada LG Electronics deve desmontar, reparar ou modificar o aparelho. Entre em contato com o serviço de atendimento ao cliente da LG Electronics se você mover e instalar o dispositivo em um local diferente.

Eliminação

- Antes de eliminar um aparelho antigo, desmonte-o. Corte o cabo de energia diretamente atrás do aparelho para evitar uma utilização indevida.
- Mantenha todo o material de embalagem (tais como plásticos e o isopor) longe das crianças. Os materiais de embalagem podem causar asfixia.
- Corte o cabo de alimentação e retire a porta antes de descartar este aparelho para evitar que crianças ou pequenos animais fiquem presos dentro do mesmo.

INSTALAÇÃO

Peças e especificações

OBSERVAÇÃO

- A aparência e as especificações poderão sofrer modificações sem aviso prévio para melhorar a qualidade do produto.

Vista frontal

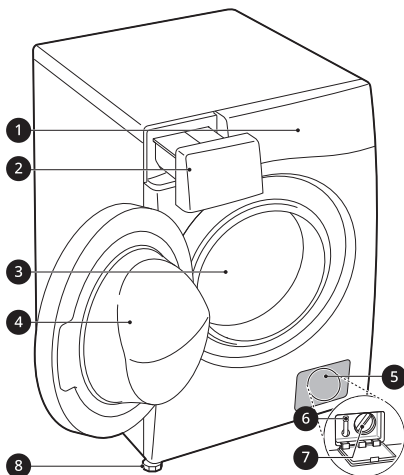

- ❶ Painel de Controle
- ❷ Gaveta do dispenser de sabão
- ❸ Tambor
- ❹ Porta
- ❺ Tampa de cobertura
- ❻ Válvula de drenagem
- ❼ Filtro de drenagem
- ❽ Pés niveladores

Visão traseira

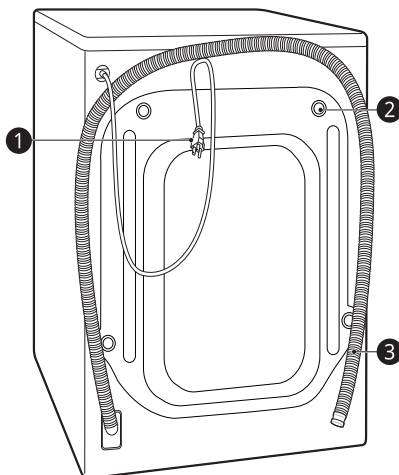

- ❶ Plugue de energia
- ❷ Parafuso de transporte
- ❸ Mangueira de drenagem

Especificações

Modelo	CV3011**4A
Fonte de alimentação	220 V~, 60 Hz
Potência máxima	2000 W (Lavagem) / 1500 W (Secagem)
Peso do produto	71 kg

Dimensão(mm)

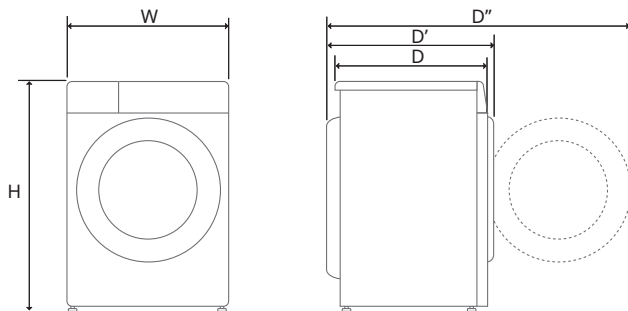

W	600	D	565	D''	1100
H	850	D'	620		

Acessórios

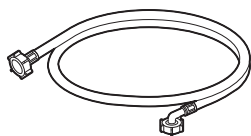

Mangueira de Abastecimento de Água Fria

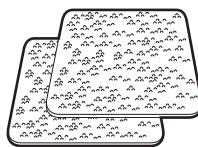

Lâminas antiderrapantes*1

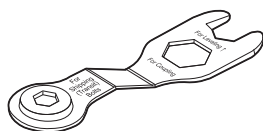

Chave Inglesa

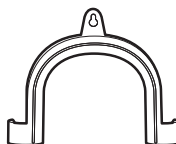

Suporte de Cotovelo para Segurar a Mangueira de Drenagem



Tampões para Cobertura de Orifícios dos Parafusos de Transporte



Alça de ajuste*1

*1 Os acessórios incluídos variam dependendo do modelo adquirido.

Requisitos do local da instalação

Antes de instalar o aparelho, verifique as informações a seguir para certificar-se de que a instalação seja feita em um local adequado.

Local para instalação

- Este aparelho deve ser instalado em pisos firmes para minimizar a vibração durante o ciclo de centrifugação. O piso de concreto é o melhor, sendo muito menos propenso a vibrações durante o ciclo de centrifugação do que as tábuas de madeira ou uma superfície acarpetada.
- Se for impossível evitar colocar o eletrodoméstico próximo a um forno ou fogão a gás, entre ambos os aparelhos deve ser inserido um isolamento coberto com uma lâmina de alumínio (850 X 600 mm) na parte lateral voltada para o fogão ou o forno.
- Certifique-se de que o aparelho seja instalado em um local de fácil acesso para um técnico em caso de suporte técnico.
- Ao instalar o aparelho, ajuste todos os quatro pés usando a chave de parafusos fornecida para garantir que o aparelho esteja estável.
- Se certifique que haja espaço suficiente para a abertura completa da porta do aparelho.
- Para garantir folga suficiente para as mangueiras de entrada de água, mangueira de drenagem e fluxo de ar, permita folgas mínimas de pelo menos 20 mm nas laterais e 100 mm atrás do aparelho. Certifique-se de considerar parede, porta ou molduras de piso que possam aumentar as folgas necessárias.

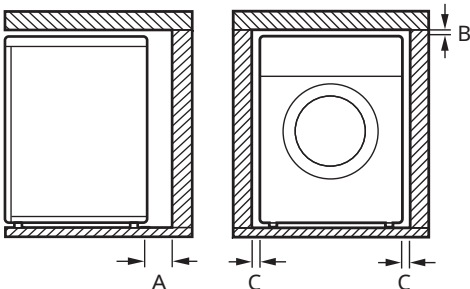

Índice	Espaço livre (mm)
A	100
B	5
C	20

⚠ AVISO

- Este eletrodoméstico só deve ser usado para fins domésticos e não deve ser usado em aplicações móveis.

Pavimentos de madeira (Pisos Suspensos)

Ao instalar o aparelho em pisos de madeira, use protetores de borracha para reduzir vibrações e desequilíbrios excessivos. Pavimentos de madeira ou do tipo suspenso podem contribuir para desequilíbrio e vibração excessivos, erros e mau funcionamento.

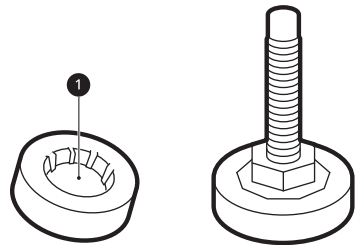

- Para evitar vibração, recomendamos que coloque protetores de borracha 1 com, pelo menos, 15 mm de espessura em cada pé do aparelho fixados, no mínimo, a duas vigas no chão com parafusos.
- Se possível, instale o eletrodoméstico em um dos cantos da dependência, onde o piso é mais estável.
- Ajuste os protetores de borracha para reduzir a vibração.

⚠ CUIDADO

- Se o aparelho estiver instalado em um piso instável (por exemplo, piso de madeira), a

garantia não cobre quaisquer danos e custos decorrentes da instalação nessas circunstâncias.

OBSERVAÇÃO

- Os protetores de borracha podem ser adquiridos (Peça nº. **4620ER4002B**) em uma assistência técnica autorizada da LG.

Ventilação

- Certifique-se de que carpetes, tapetes, etc., não impeçam a circulação de ar em torno do aparelho.

Temperatura Ambiente

- Não instale o aparelho em uma dependência onde a temperatura poderá atingir graus negativos. Mangueiras congeladas podem romper sob pressão. A fiabilidade da unidade de controle eletrônico pode ser prejudicada a temperaturas abaixo do ponto de congelamento.
- Se o aparelho for entregue no inverno e a temperatura estiver abaixo de zero, deixe seu aparelho à temperatura ambiente por algumas horas antes de o colocar em funcionamento.

Conexão elétrica

- Não utilize um cabo de extensão ou adaptador duplo.
- Sempre desconecte o eletrodoméstico e desligue o fornecimento de água após a utilização.
- Conecte o aparelho em um soquete aterrado, em conformidade com os regulamentos de fiação atuais.
- O aparelho deve ser posicionado de forma que o plugue seja facilmente acessível.
- A tomada deve estar a 1 metro de cada lado do aparelho.

AVISO

- As reparações no eletrodoméstico devem ser realizadas somente por pessoal qualificado. Reparções realizadas por pessoas inexperientes poderão causar lesões ou um mau funcionamento grave. Entre em contato com a assistência técnica autorizada LG Electronics.
- O plugue de energia deve ser conectado a uma tomada apropriada, instalada e aterrada/segura, de acordo com todos os códigos e normas locais.

Desembalando o aparelho

Retirar a base de espuma do aparelho

Depois de retirar a caixa e o material de transporte, retire o aparelho da base de espuma.

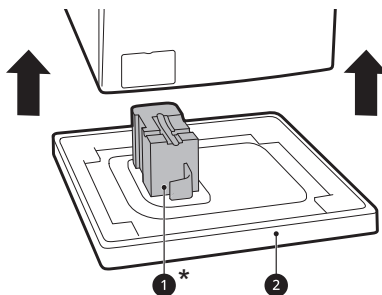

- Faça com que o suporte do cesto 1* saia da base e não fique preso à parte inferior do aparelho.
- Se for necessário, deitar o aparelho para remover a base de papelão 2, proteja sempre a parte lateral, e coloque-o cuidadosamente sobre o lado protegido. Não deitar a máquina pela parte frontal ou traseira.

* Esse recurso pode variar, dependendo do modelo adquirido.

Remover os parafusos de transporte

Para evitar que o aparelho vibre e quebre severamente, remova os parafusos e retentores de transporte.

- 1 Começar pelos dois parafusos de transporte na parte inferior, **1**, usar a chave (incluída) para soltar completamente todos os parafusos de transporte girando-os no sentido anti-horário.

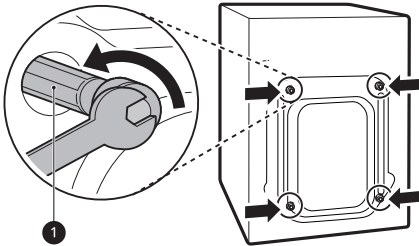

- 2 Remover os parafusos de montagem, balançando-os ligeiramente enquanto os puxa para fora.

- 3 Instale os tampões dos orifícios.
 - Localizar os tampões dos orifícios **2** incluídos no pacote de acessórios ou fixados na parte de trás.

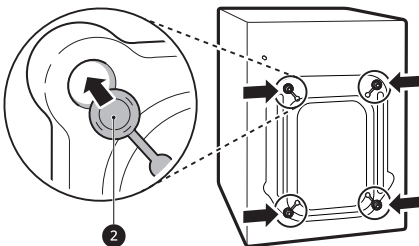

OBSERVAÇÃO

- Guarde os parafusos e retentores de transporte para uso futuro.
- Ao transportar o aparelho, siga as orientações abaixo:
 - Reinstale os parafusos de transporte.

- Fixe o cabo de energia na parte traseira do aparelho.

Nivelando o aparelho

Verificar o nivelamento

Ao empurrar os cantos da tampa superior na diagonal, o aparelho não deve se mover para cima e para baixo (verifique as duas direções).

- Se o aparelho balançar ao empurrar os cantos da tampa superior diagonalmente, ajuste os pés novamente.
- Verifique se o aparelho está perfeitamente nivelado após a instalação.

OBSERVAÇÃO

- Os pisos de madeira ou suspensos podem contribuir para vibrações e desequilíbrios excessivos. Considere reforçar os pisos de madeira caso exista ruído ou vibração excessivos.
- Nunca tente corrigir desníveis no chão colocando peças de madeira, papelão ou materiais semelhantes sob o aparelho.

Ajustar e nivelar os pés

Ao instalar o aparelho, ele deve estar alinhado e perfeitamente nivelado. Se isso não for feito adequadamente, a lavadora pode estar danificada ou não funcionar corretamente.

- 1 Se o piso for irregular, girar os pés niveladores, conforme necessário.
 - Não colocar pedaços de madeira etc. debaixo do pé.

- Certifique-se de que todos os quatro pés estejam estáveis e bem apoiados no chão.

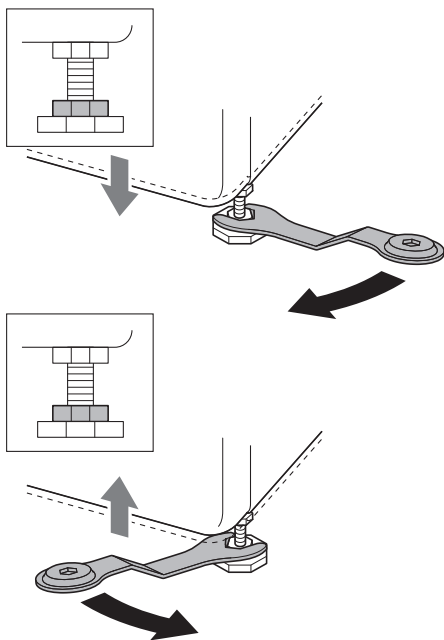

OBSERVAÇÃO

- Não instale a lavadora em um pedestal, suporte ou superfície elevada, a menos que seja fabricada pela LG Electronics para uso com este modelo.

- 2 Verificar se o aparelho está perfeitamente nivelado usando um nível de precisão ①.

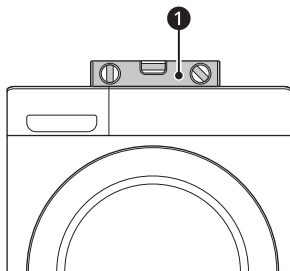

- 3 Fixar os pés niveladores com as porcas ② girando-as no sentido anti-horário, contra a parte inferior do aparelho.

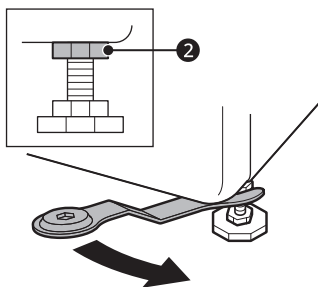

- 4 Conferir se todas as porcas na parte inferior do aparelho estão bem fixadas.

OBSERVAÇÃO

- O posicionamento e nivelamento adequados da lavadora garantirão um funcionamento confiável, regular e duradouro.
- O aparelho deve estar 100% na horizontal e mantido firmemente nessa posição em um piso duro e plano.
- Ela não deve "Balançar" pelos cantos estando com carga.
- Não deixar que os pés da lavadora se umedeçam. Caso contrário, isso poderá causar vibração ou ruído.

Utilizar lâminas antiderrapantes

Este recurso pode variar, dependendo do modelo adquirido.

Se você instalar o eletrodoméstico em uma superfície escorregadia, ele poderá se mover devido ao excesso de vibração. O nivelamento incorreto poderá produzir um mau funcionamento por vibração e ruído. Se isso acontecer, instale as lâminas antiderrapantes sob os pés de nivelamento e ajuste o nível.

- 1 Limpe o piso para fixar as lâminas antiderrapantes.

16 INSTALAÇÃO

- Utilize um pano seco para remover e limpar objetos estranhos e umidade. Se continuar úmido, as lâminas antiderrapantes podem deslizar.

2 Ajuste o nível após colocar o eletrodoméstico na área de instalação.

3 Colocar o lado adesivo ❶ das lâminas antiderrapantes no piso.

- A forma mais eficaz é instalar as lâminas antiderrapantes debaixo dos pés frontais. Se isso for difícil, coloque-as sob os pés traseiros.

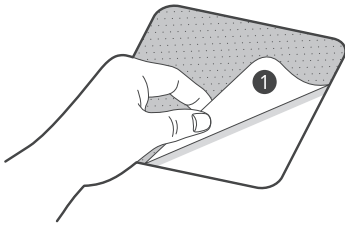

4 Colocar o aparelho nas folhas antiderrapantes.

- Não fixar o lado adesivo ❶ de placas antiderrapantes aos pés do aparelho.

OBSERVAÇÃO

- Lâminas antiderrapantes adicionais estão disponíveis na assistência técnica autorizada da LG Electronics.

Conectando a mangueira de entrada de água

Aviso sobre a conexão

- A pressão da água deve estar entre **50 kPa e 800 kPa** (0,5–8,0 kgf/cm²). Se a pressão estiver maior que **800 kPa**, um aparelho de decompressão deve ser instalado.
- Verifique periodicamente o estado da mangueira de abastecimento de água e

substitua a mangueira de abastecimento de água, se for necessário.

OBSERVAÇÃO

- Não aperte demais a mangueira de abastecimento de água ou use dispositivos mecânicos para apertar as válvulas de entrada.
- Não é necessária nenhuma proteção adicional contra refluxo para a conexão de abastecimento de água.

Verificar a borracha de vedação

São fornecidos dois selos de borracha ❶ junto com a mangueira de abastecimento de água. Eles são utilizados para prevenir vazamentos de água. A conexão às torneiras deve ser suficientemente apertada.

- Não use dispositivos mecânicos, para apertar a mangueiras de abastecimento de água. Certifique-se de que a extremidade curva da mangueira de abastecimento de água esteja conectada ao aparelho.

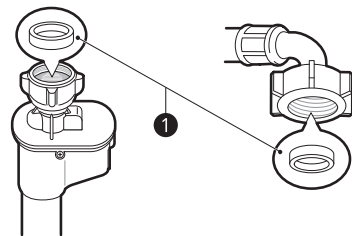
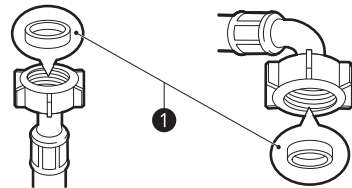

Ligar a mangueira à torneira de água

Conectar a mangueira de rosca à torneira com rosca

Parafuse o conector da mangueira de entrada na torneira de abastecimento de água.

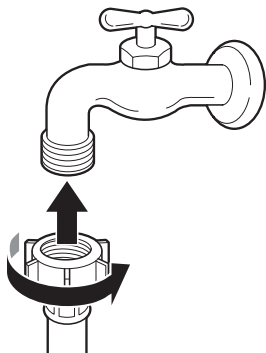

Conectar a mangueira de rosca à torneira sem rosca

1 Solte os 4 parafusos de fixação ①.

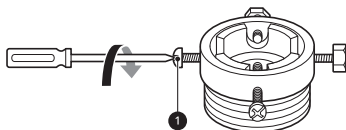

2 Remova a placa guia ② se a torneira for muito grande para caber no adaptador.

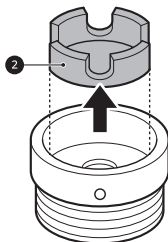

3 Empurre o adaptador na extremidade da torneira para que o vedante de borracha seja

conectado à água. Aperte os 4 parafusos de fixação.

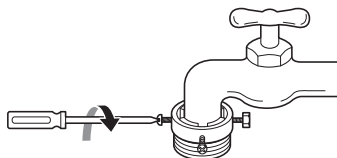

4 Empurre a mangueira de entrada ⑤ verticalmente para cima, para que a vedação de borracha dentro da mangueira possa aderir completamente à torneira e, em seguida, fixe a mangueira apertando-a para a direita.

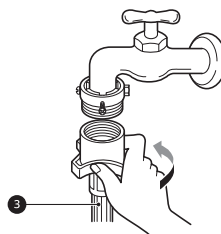

Conectar a mangueira de contato à torneira sem rosca

1 Desparafuse a placa do anel adaptador ④ e solte os 4 parafusos de fixação.

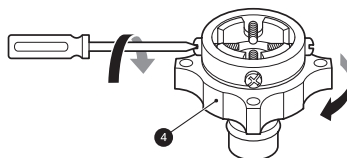

2 Remova a placa guia ⑤ se a torneira for muito grande para caber no adaptador.

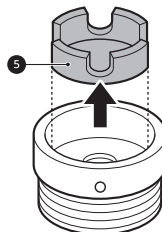

- 3** Empurre o adaptador na extremidade da torneira para que o vedante de borracha seja conectado à água. Aperte os 4 parafusos de fixação e a placa do adaptador.

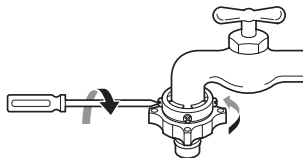

- 4** Puxe a placa de trava do conector **6** para baixo, empurre a mangueira de entrada no adaptador e solte a placa de trava do conector. Verifique se o adaptador está travado no lugar.

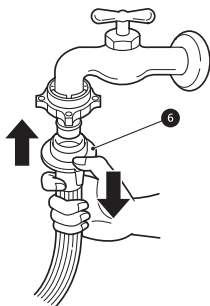

OBSERVAÇÃO

- Depois de conectar a mangueira de entrada de água à torneira, abra a torneira para remover substâncias estranhas (sujeira, areia, serragem etc.) nas tubulações de água. Deixe a água escorrer para um balde e verifique a temperatura da água.

Conectar a mangueira ao aparelho

Conecte a mangueira de abastecimento de água à válvula de entrada de água na parte de trás do aparelho.

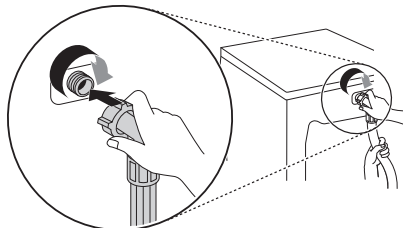

- Em modelos com mais de uma entrada de água, não conecte a mangueira ao abastecimento de água quente. Conecte-a apenas ao abastecimento de água fria.

OBSERVAÇÃO

- Após a conexão, se vazar água da mangueira, repita os mesmos procedimentos. Use o tipo de torneira mais convencional para o abastecimento de água. Caso a torneira seja quadrada ou grande demais, remova placa guia antes de inserir a torneira no adaptador.
- Certifique-se de que a mangueira não esteja dobrada ou presa.

Instalando a mangueira de drenagem

Instalação da mangueira de drenagem com o suporte de cotovelo

A mangueira de drenagem não deve ser colocada a mais de **100 cm** acima do chão. A água no eletrodoméstico poderá não ser drenada ou será drenada de forma muito lenta.

- Prender a mangueira de drenagem de forma correta protegerá o piso de danos provocados pelo vazamento de água.

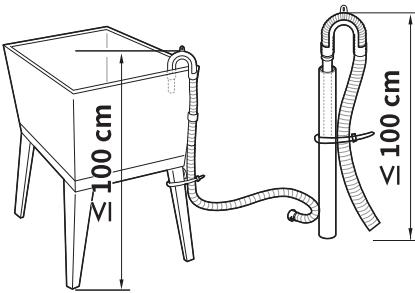
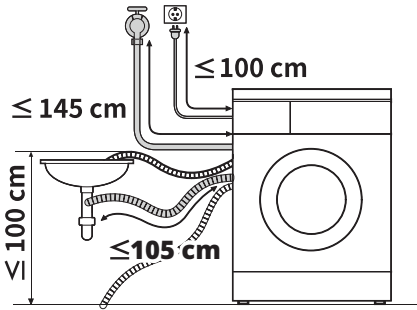

- Se a mangueira de drenagem for comprida demais, não a force de volta para dentro do eletrodoméstico. Isso causará um ruído anormal.
- Ao instalar a mangueira de drenagem em uma pia, fixe-a firmemente com uma corda.

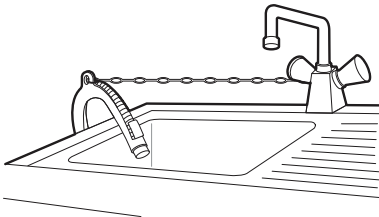

FUNCIONAMENTO

Visão geral da operação

Utilizando o aparelho

Antes da primeira lavagem, selecione o programa **Normal** e deixe a lavadora funcionar sem roupas dentro. Isso removerá os resíduos e a água do tambor que possam ter sido deixados durante a produção do produto.

- 1 Selecionar as roupas e carregar a máquina.
 - Selecione as roupas por tipo de tecido, nível de sujeira, cor e volume, conforme necessário. Abra a porta e coloque as peças dentro do aparelho.

⚠ CUIDADO

- Antes de fechar a porta, verifique se todas as roupas e itens estão dentro do tambor e não ficam sobre a vedação de borracha da porta, onde serão presos quando a porta for fechada. Não fazer isso causará danos à vedação da porta e às roupas.

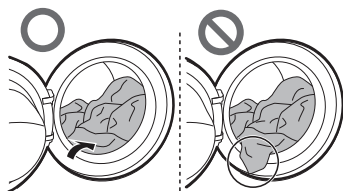

- Remover qualquer roupa ou peça do vedante flexível da vedação da porta para evitar danos na roupa e na vedação.

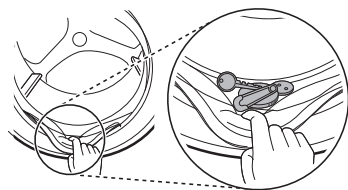

- 2 Adicionar produtos de limpeza ou sabão e amaciante.
 - Adicione a quantidade adequada de sabão no dispenser de sabão. Se desejar, adicione alvejante ou amaciante de roupa nas áreas adequadas do dispenser.
- 3 Ligar o aparelho.
 - Pressionar o botão **Ligar/Desligar** para ligar o aparelho.
- 4 Escolher o ciclo de lavagem desejado.
 - Pressione o botão de ciclos repetidamente ou gire o botão seletor de ciclos até selecionar o ciclo desejado.
 - Em seguida, selecione uma temperatura de lavagem e velocidade de centrifugação. Preste atenção às instruções nas etiquetas de suas roupas.
- 5 Iniciar o ciclo.
 - Pressione o botão **Início/Pausa** para iniciar o ciclo. O tambor irá girar brevemente, sem água, para pesar a carga de roupa. Caso botão **Início/Pausa** não seja pressionado dentro de um determinado período de tempo, o aparelho desligará e todos os ajustes serão perdidos.
- 6 Final do ciclo.
 - Quando o ciclo terminar, uma melodia soará. Remova toda a roupa da lavadora imediatamente, para que ela não amasse muito. Ao remover as roupas, verifique se alguma peça pequena ficou presa ao redor da porta.

Painel de Controle

O painel de controle real pode ser diferente de modelo para modelo.

Recursos do painel de controle

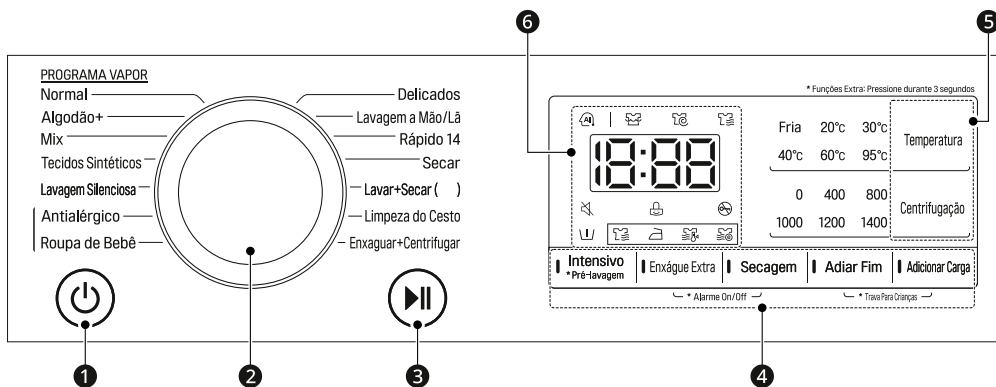

	Descrição
1	<p>Botão Ligar/Desligar</p> <ul style="list-style-type: none"> • Pressione este botão para ligar a lavadora.
2	<p>Botão de programas</p> <ul style="list-style-type: none"> • Os programas estão disponíveis de acordo com o tipo de roupas. • Uma lâmpada acenderá para indicar o programa selecionado. <p>OBSERVAÇÃO</p> <ul style="list-style-type: none"> • Lavar+Secar(): () indica a capacidade de secagem que varia conforme os modelos.
3	<p>Botão Início/Pausa</p> <ul style="list-style-type: none"> • Este botão é usado para iniciar ou pausar o ciclo de lavagem. • Se for necessário parar o ciclo de lavagem temporariamente, pressione este botão.
4	<p>Opções extras e funções</p> <ul style="list-style-type: none"> • Para usar as funções extras, pressione e segure o botão correspondente por 3 segundos. O símbolo correspondente acende no visor. • Permitem selecionar um programa adicional que acenderá quando estiver selecionado.
5	<p>Personalizando os botões do programa de lavagem</p> <p>Use esses botões para ajustar as configurações de temperatura da água ou a velocidade de centrifugação para o programa selecionado.</p> <ul style="list-style-type: none"> • As configurações atuais são mostradas no visor. • Pressione o botão dessa opção para selecionar outras configurações.

	Descrição
6	<p>Tela</p> <ul style="list-style-type: none"> O visor mostra as definições, o tempo estimado restante, as opções e as mensagens de status. Quando o produto é ligado, as definições padrão no visor acendem. Enquanto o peso da carga é detectado automaticamente, o visor no painel de controle pisca.

Visor de tempo e status

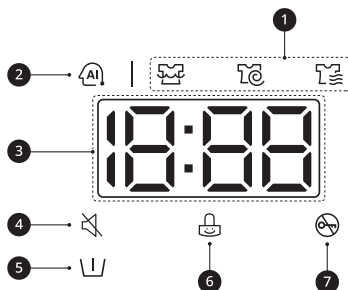

	Descrição
1	<p>Indicadores de status do programa</p> <ul style="list-style-type: none"> Quando um programa de lavagem estiver em execução, o LED do estágio ativo piscará e os LEDs dos estágios restantes permanecerão constantes. Quando uma etapa estiver concluída, o LED se apagará. Se um ciclo for pausado, o LED do estágio ativo irá parar de piscar.
2	<p>AI DD</p> <ul style="list-style-type: none"> AI DD fornece as ações apropriadas de rotação do tambor após a conclusão da detecção de carga. é ativado quando os programas Normal, Mix e Tecidos Sintéticos são selecionados e operados.
3	<p>Tempo estimado restante</p> <ul style="list-style-type: none"> Quando um programa de lavagem é selecionado, o tempo padrão para esse programa é exibido. Este tempo padrão será alterado de acordo com a opção selecionada. Se o visor exibir ---, o tempo será exibido depois que o sensor de carga detectar o tamanho da carga. Isto é normal. O tempo mostrado é apenas uma estimativa. Este tempo é baseado em condições operacionais normais. Vários fatores externos (peso de carga, temperatura ambiente, temperatura da água de entrada, etc.) podem afetar o tempo real.
4	acende quando o bip está apagado.
5	acende quando a opção Pré-lavagem é ativada.
6	acende quando o painel de controle é bloqueado, exceto para o botão Ligar/Desligar .

	Descrição
7	 acende quando o ciclo é iniciado e a porta está trancada.

Preparar a carga de lavagem

Separe a carga de lavagem para obter melhores resultados de lavagem e, em seguida, prepare a roupa de acordo com os símbolos nas etiquetas das roupas.





Separar as roupas

- **Nível do sujeira (Pesado, Normal, Leve):** Separe as roupas de acordo com o nível de sujeira. Se possível, não lave itens muito sujos com os ligeiramente sujos.
- **Cores (brancas, claras, escuras):** Lave roupas escuras ou tingidas separadamente das peças brancas ou de cores claras. Misturar roupas tingidas com roupas claras pode manchá-las com corantes ou causar a descoloração das roupas mais escuras.
- **Fios (Produtores e coletores de fios):** Lave os tecidos que produzem fiapos separadamente dos tecidos que os absorvem, pois eles podem se encher de fiapos e pêlos.

Verificar a etiqueta de cuidados das roupas

Elas irão fornecer indicações sobre o material usado nos tecidos da sua roupa e como ela deve ser lavada.

Símbolos nas etiquetas de cuidados

Símbolo	Lavagem / Tipo de tecido
	<ul style="list-style-type: none"> • Lavagem normal • Algodão, tecido misto
	<ul style="list-style-type: none"> • Tecidos Sintéticos • Sintético, tecido misto
	<ul style="list-style-type: none"> • Lavagem de roupas delicadas com cuidados especiais • Delicados
	<ul style="list-style-type: none"> • Somente lavagem manual • Algodão, seda

Símbolo	Lavagem / Tipo de tecido
	<ul style="list-style-type: none"> • Não lavar

OBSERVAÇÃO

- Os traços sob o símbolo fornecem informações sobre o tipo de tecido e indicam se a limpeza deve ser feita de maneira suave ou muito suave.

Verificar as roupas antes de colocar na máquina

- Para ajudar a distribuir a carga de forma uniforme durante a centrifugação, junte peças pequenas e grandes em uma mesma carga.
- Não lave peças de roupa pequenas e únicas. Adicione 1-2 peças semelhantes à carga para evitar desbalanceamento.
- Verifique se todos os bolsos estão vazios. Peças como pregos, prendedores de cabelo, fósforos, canetas, moedas e chaves podem danificar tanto a lavadora quanto as suas roupas.

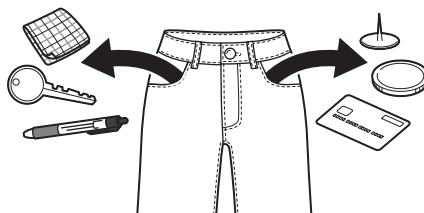

- Ao lavar roupas com alças longas, amarre-as ou use um saco de lavar roupas.
- Use um saco de lavar roupas para itens pequenos como mangas, meias, meias, roupas íntimas e meias para evitar que fiquem presas entre o tambor e a vedação da porta.
- Encha o saco de lavar roupas com menos da metade de sua capacidade e lave-o com outras roupas. Evite enchê-lo demais ou lavá-lo separadamente, pois pode causar um desequilíbrio no tambor, levando a uma centrifugação inadequada.
- Feche os zíperes e botões e amarre os cordões para garantir que estas peças não se prendam em outras roupas.

- Trate previamente a sujeira e as manchas escovando-as com um pouco de sabão dissolvido em água para ajudar a saltar a sujeira.

Adicionar sabão e amaciante

Dosagem do sabão

- O sabão deve ser utilizado de acordo com as instruções do fabricante e selecionado de acordo com o tipo, a cor e o nível de sujeira do tecido e a temperatura de lavagem. Use apenas sabão adequado para lavadoras do tipo frontal (sistema de lavagem por tombamento).
- Se formar muita espuma, reduza a quantidade de sabão.
- Se você usar muito sabão, pode haver uma formação excessiva de espuma e isso resultará em maus resultados de lavagem ou causará uma sobrecarga no motor.
- Se preferir usar sabão líquido, siga as diretrizes fornecidas pelo fabricante.
- O sabão líquido pode ser despejado diretamente na gaveta principal de sabão, se o ciclo for iniciado imediatamente.
- Não use sabão líquido se estiver usando a função **Adiar Fim**, ou se selecionou a opção **Pré-lavagem**, pois o líquido será dispensado imediatamente e poderá endurecer na gaveta ou no tambor.
- A quantidade de sabão pode precisar ser ajustada segundo a temperatura da água, a dureza da água, o nível de sujeira e o volume da carga. Para obter melhores resultados, evite a sobredosagem do sabão. Não fazer isso causará espuma excessiva.
- Consulte a etiqueta das roupas antes de adicionar o sabão e escolher a temperatura da água.
- Use apenas sabão adequado para o respectivo tipo de roupa:
 - O sabão líquido é frequentemente indicado para aplicações especiais, como por exemplo, para tecidos coloridos, lã, roupas delicadas ou escuras.

- O sabão em pó é adequado para todos os tipos de tecido.
- Para melhores resultados na lavagem de roupas brancas e claras, use sabão em pó com alvejante.
- O sabão é liberado da gaveta do dispenser no início do ciclo.

OBSERVAÇÃO

- Não deixe o sabão endurecer. Caso isso aconteça, podem ocorrer bloqueios, baixo desempenho de enxágue ou odores.
- Capacidade total: de acordo com as recomendações do fabricante.
- Carga parcial: 1/2 da quantidade normal.
- Carga mínima: 1/3 da carga total.

Usando o dispenser

Para adicionar uma dosagem de sabão ao dispenser:

- 1 Abra a gaveta do dispenser.
- 2 Adicione o sabão e o amaciante nos compartimentos apropriados.

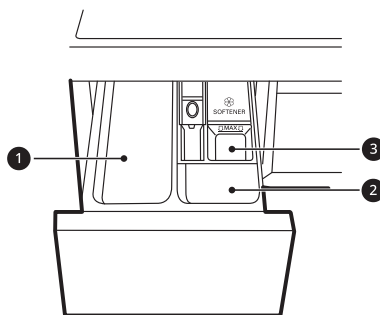

- 1 Compartimento principal do sabão para lavagem
 - Detergentes para a lavagem principal, amaciante de água, alvejante e removedor de manchas
- 2 Compartimento do sabão para pré-lavagem

3 Compartimento do amaciante líquido

- 3 Feche cuidadosamente a gaveta do sabão antes de iniciar o ciclo.
 - Fechar a gaveta com força pode resultar no transbordamento do sabão para outro compartimento ou na distribuição no tambor antes do programado.
 - Cuidado para não prender a mão na gaveta ao fechar.
 - É normal que uma pequena quantidade de água permaneça nos compartimentos do dispensador no final do ciclo.

Compartimento do amaciante de roupa

Este compartimento contém amaciante líquido, que é automaticamente dispensado durante o ciclo final de enxágüe. Pode ser usado amaciante de roupas em pó ou líquido.

- Despeje o amaciante de roupa na linha de preenchimento máximo. Despejar amaciante de roupas em excesso, além da linha de enchimento máximo, pode fazer com que ele seja dispensado muito cedo, podendo manchar as roupas.

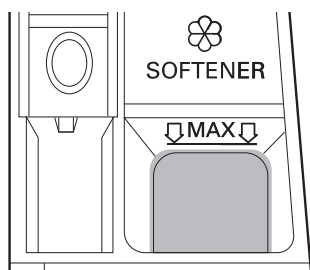

OBSERVAÇÃO

- Não coloque amaciante diretamente nas roupas no tambor de lavagem, pois isso causará manchas escuras nas roupas que serão difíceis de remover.
- Não deixe o amaciante de roupa na gaveta de sabão por mais de 1 dia. O amaciante pode endurecer. O amaciante pode permanecer no dispenser se for muito grosso. O amaciante deve

ser diluído se a consistência for muito grossa para que possa fluir facilmente.

- Não abra a gaveta quando a água estiver sendo liberada durante a lavagem.
- Solventes (benzeno, etc.) nunca devem ser usados.

Adicionar sabão em pastilhas

O sabão em pastilhas também pode ser usado durante a lavagem.

- 1 Abrir a porta e colocar as pastilhas dentro do tambor antes de carregar as roupas.
- 2 Coloque as roupas dentro do tambor e feche a porta.

OBSERVAÇÃO

- Não colocar pastilhas dentro do dispensador.

Adicionar amaciador de água

Um amaciante de água, como anti-calcário, pode ser usado para reduzir o uso de sabão em áreas onde a água fornecida apresenta alto nível de dureza.

- Primeiro adicionar sabão e depois o amaciante de água. Dosificar de acordo com o valor especificado na embalagem.

Tabela de programas

Programa de lavagem

Normal	40 °C (Fria até 95 °C)	Máx. Carga: Classificação
Descrição	Lava as roupas com vários movimentos do tambor. <ul style="list-style-type: none"> • Pressionar o botão Início/Pausa sem selecionar um programa fará com que o programa Normal comece imediatamente, usando as configurações padrão. 	

Algodão+	60 °C (Fria até 60 °C)	Máx. Carga: Classificação
Descrição	Lava as roupas com vários movimentos do tambor com menos consumo de energia do que o programa Normal com configurações comparáveis.	

Mix	40 °C (Fria até 60 °C)	Máx. Carga: 4 kg
Descrição	Lava tecidos mistos simultaneamente. <ul style="list-style-type: none"> • Usar para vários tipos de tecido, exceto roupas especiais (seda/delicadas, roupas esportivas, escuras, lã, edredom/cortinas). 	

Tecidos Sintéticos	40 °C (Fria até 60 °C)	Máx. Carga: 4 kg
Descrição	Lava roupas que não precisam ser passadas após a lavagem. <ul style="list-style-type: none"> • Usar para poliamida, acrílico e poliéster. 	

Lavagem Silenciosa	40 °C (Fria até 60 °C)	Máx. Carga: 5 kg
Descrição	Lava roupas com menos ruído e vibração do que outros programas de lavagem. <ul style="list-style-type: none"> • Uso para roupas de algodão ligeiramente sujas (roupa íntima). 	

Antialérgico	60 °C	Máx. Carga: 4 kg
Descrição	Ajuda a minimizar as substâncias que causam uma reação alérgica. <ul style="list-style-type: none"> • Usar para algodão, roupa íntima, fronhas, lençóis e roupas de bebê. 	

Roupa de Bebê	60 °C	Máx. Carga: 4 kg
Descrição	Ajuda a lavar manchas de comida de roupas de bebê.	

Delicados	20 °C (Fria até 40 °C)	Máx. Carga: 3 kg
Descrição	Lava lingerie, roupa transparente e rendada, quando as roupas são laváveis em máquina.	

28 FUNCIONAMENTO

Lavagem a Mão/Lã	30 °C (Fria até 40 °C)	Máx. Carga: 2 kg
Descrição	Lava peças delicadas à mão ou à máquina, tais como roupa de lã lavável, lingerie, vestidos etc. <ul style="list-style-type: none">• Usar sabão indicado para roupas de lã, quando as roupas são laváveis em máquina.	

Rápido 14	20 °C (20 °C até 40 °C)	Máx. Carga: 2 kg
Descrição	Lava rapidamente pequenas cargas de roupa levemente suja por aproximadamente 14 minutos.	

Secar	-	Máx. Carga: Classificação (Secagem)
Descrição	Usar os programas automáticos para secar a maioria das cargas. <ul style="list-style-type: none">• Para a maioria das secagens, conferir se todas as peças de roupa são similares em termos de material e espessura.	

Lavar+Secar	40 °C (Fria até 95 °C)	Máx. Carga: Classificação (Secagem)
Descrição	Lava e seca roupas no mesmo programa.	

Limpeza do Cesto	-	-
Descrição	Esta função ajuda a limpar o interior do tambor do seu aparelho.	

Enxaguar+Centrifugar	-	-
Descrição	Enxágua e centrifuga roupas. Use amaciante, se necessário.	

OBSERVAÇÃO

- Selecione a temperatura da água apropriada para o programa de lavagem escolhido. Sempre siga as instruções ou etiquetas de cuidados do fabricante de roupas ao lavar para evitar danos às roupas.
- Selecione a temperatura adequada de lavagem e velocidade de centrifugação para os programas desejados.
- A temperatura real da água pode diferir da temperatura declarada do ciclo.
- Recomenda-se a utilização de sabão neutro.

Opções extras

*1 Esta opção é acionada automaticamente no programa e não pode ser cancelada.

OBSERVAÇÃO

- As opções **Adiar Fim** e **Adicionar Carga** podem ser selecionadas para cada programa de lavagem.

Programa	Intensivo	Pré-lavagem	Enxágue Extra	Secagem
Normal	●	●	●	●
Algodão+		●	●	●
Mix	●	●	●	●
Tecidos Sintéticos	●	●	●	●
Lavagem Silenciosa	●		●	●
Antialérgico	●		●	●
Roupa de Bebê	●		●	●
Delicados	●		●	
Lavagem a Mão/Lã	●		●	
Rápido 14			●	●
Secar				●*1
Lavar+Secar	●	●	●	●*1
Enxaguar+Centrifugar			●	●

Velocidade máxima de centrifugação selecionável

Programa	Velocidade de Centrifugação	
	Padrão	Disponível
Normal	1400 rpm	Todas
Algodão+	1400 rpm	Todas
Mix	1000 rpm	Todas
Tecidos Sintéticos	1400 rpm	Todas

Programa	Velocidade de Centrifugação	
	Padrão	Disponível
Lavagem Silenciosa	800 rpm	Até 1000 rpm
Antialérgico	1400 rpm	Todas
Roupa de Bebê	1000 rpm	Até 1000 rpm
Delicados	800 rpm	Até 800 rpm
Lavagem a Mão/Lã	800 rpm	Até 800 rpm
Rápido 14	400 rpm	Todas
Secar	-	-/100/1200/1400 rpm
Lavar+Secar	1400 rpm	1000 até 1400 rpm
Enxaguar+Centrifugar	1400 rpm	Todas

OBSERVAÇÃO

- A velocidade máxima de centrifugação real pode variar de acordo com as condições de carga. Os valores acima são arredondados até a centena mais próxima.

Programa de secagem

Dicas gerais para secagem

Utilize os ciclos automáticos para secar a maioria das cargas. Os sensores eletrônicos medem a temperatura do fluxo de exaustão para aumentar ou diminuir as temperaturas de secagem para obter um tempo de reação mais rápido e um controle de temperatura mais rigoroso.

- A torneira de água fria deve ser deixada ligada durante os ciclos de secagem.
- O processo automático deste aparelho, desde a lavagem até a secagem, pode ser selecionado facilmente.
- Para a maioria das secagens, conferir se todas as peças de roupa são similares em termos de material e espessura.
- Não sobrecarregue o aparelho colocando muitas peças no tambor. As peças devem poder girar livremente.
- Se a porta for aberta e a carga removida antes do final do ciclo do aparelho, lembre-se de pressionar o botão **Início/Pausa**.
- Após o término do ciclo de secagem, End aparecerá no visor. Se as roupas não forem retiradas do tambor por um período de tempo, End aparece no visor e o aparelho tomba as roupas periodicamente por cerca de 4 horas para reduzir os vincos. Para interromper esta função, pressione qualquer botão e retire a roupa do tambor.

Artigos de lã

Não seque artigos de lã na secadora. Estique-os em seu formato original e deixe secar.

Malhas e peças em tricô

Alguns materiais de tecelagem e tricô podem encolher, em proporções variadas, dependendo da qualidade dos mesmos.

Sempre estique estes materiais imediatamente após a secagem.

Nylons e tecidos sintéticos

Não sobrecarregue seu aparelho. Retire as peças assim que o ciclo de secagem finalizar, evitando que as peças fiquem amassadas.

Roupas de bebê e vestidos de festa

Sempre verifique as instruções do fabricante.

Cobertores e edredons

Verifique as etiquetas de tecido nos cobertores e edredons antes de usar o programa de secagem. Alguns cobertores e edredons podem encolher pelo ar aquecido.

Borracha e plástico

Não seque nenhuma peça que contenha ou seja feita de borracha ou plástico, como:

- Aventais, babadores, capas de cadeiras
- Cortinas e toalhas de mesa
- Tapetes de banho

Fibra de vidro

Não seque artigos de fibra de vidro no aparelho. As partículas de vidro deixadas no aparelho podem entrar nas roupas e causar irritação na pele.

OBSERVAÇÃO

- Ao desligar o ciclo de secagem do aparelho, o motor do ventilador de secagem pode continuar funcionando por até 60 segundos, por segurança.
- Tenha cuidado ao remover a sua roupa do aparelho, pois as roupas ou o aparelho podem estar quentes.
- O tempo estimado de secagem varia do tempo de secagem real durante o ciclo Automático. O tipo de tecido, quantidade de carga e o programa de secagem selecionado afetarão o tempo de secagem.
- Quando você seleciona apenas secagem, a centrifugação ocorre automaticamente a fim de promover a eficiência energética.

Usando um programa de secagem

Pode personalizar o programa usando as seguintes funções de secagem:

Normal

Reduz o tempo de secagem e o consumo de energia durante o programa de secagem.

- Tipo de tecido: Tecidos de algodão ou linho, como toalhas de algodão, camisetas e roupas de linho.
- Máx. Carga: **Classificação**

Tempo 30/60/120 minutos

Alterar o tempo de secagem de acordo com a carga máxima.

- Tipo de tecido: Algodão, toalhas
- Máx. Carga: **1 kg (30 minutos), 2 kg (60 minutos), 4 kg (120 minutos)**

Ferro

Ideal para facilitar o processo de passar as roupas, pois as mesmas ficam ligeiramente úmidas para engomar.

- Tipo de tecido: Tecidos de algodão ou linho, prontos a engomar no final do programa.
- Máx. Carga: **Classificação**

Baixa temperatura

Adequado para secagem em baixas temperaturas, garantindo que as roupas não sejam muito danificadas.

- Tipo de tecido: Para tecidos delicados
- Máx. Carga: **3,5 kg**



Normal Eco

Adequado para o programa de baixo consumo de energia durante a secagem.

- Tipo de tecido: Tecidos de algodão ou linho, como toalhas de algodão, camisetas e roupas de linho.
- Máx. Carga: **Classificação**

- Todos os ciclos de secagem começam com um breve ciclo de centrifugação para extrair o máximo de umidade possível da carga antes da secagem.
-

Usando uma função de lavagem e secagem

- 1 Prepare as roupas e carregue o tambor.
 - Para cargas consistentemente secas, todos os artigos na carga devem ser similares em material e espessura.
 - Não sobrecarregue o tambor. Deve haver espaço suficiente para a roupa girar livremente.
- 2 Pressione o botão **Ligar/Desligar**.
- 3 Selecione um programa de lavagem.
- 4 Adicione sabão.
- 5 Pressione o botão **Secagem** repetidamente para alternar entre as seleções:
 - Normal  - Para secagem geral
 - Tempo 30/60/120 minutos - Para secagem por tempo
 - Ferro  - Para itens de secagem úmidos para passar a ferro
 - Baixa temperatura  - Para tecidos delicados
- 6 Pressione o botão **Início/Pausa**.

OBSERVAÇÃO

- A capacidade da máquina para lavar roupas é maior do que secar roupas. Se a máquina for usada para lavar e secar uma carga, a carga de lavagem deverá ser menor para um desempenho eficaz de secagem. Se uma carga completa for lavada, remova metade da roupa antes de iniciar o programa de secagem.

Usando apenas uma função de secagem

- 1 Prepare as roupas e carregue o tambor.

- Para cargas consistentemente secas, todos os artigos na carga devem ser similares em material e espessura.
- Não sobrecarregue o tambor. Deve haver espaço suficiente para a roupa girar livremente.

2 Pressione o botão **Ligar/Desligar**.

- Não selecione um programa de lavagem e não adicione sabão.

3 Pressione o botão **Secagem** repetidamente para alternar entre as seleções:

- Normal (☰) - Para secagem geral
- Tempo 30/60/120 minutos - Para secagem por tempo
- Ferro (☰) - Para itens de secagem úmidos para passar a ferro
- Baixa temperatura (☰) - Para tecidos delicados
- Eco Normal (☰) - Para tecidos mais pesados

4 Pressione o botão **Início/Pausa**.

OBSERVAÇÃO

- Se você selecionar o de lavagem, não poderá selecionar um ciclo de secagem. Se isso ocorrer, pressione **Ligar/Desligar** duas vezes para desligar e ligar a máquina novamente.

Opções extras e funções

É possível usar as opções extras e funções para personalizar os programas.

Personalizando um programa de lavagem

Cada programa possui configurações padrão selecionadas automaticamente. Também pode personalizar essas configurações usando esses botões.

Temperatura

Este botão seleciona a temperatura de lavagem para o programa selecionado.

- Pressione o botão **Temperatura** até que a configuração desejada se acenda.
- Selecione a temperatura da água adequada para o tipo de peças que você está lavando. Siga as instruções da etiqueta da roupa para melhores resultados.

Centrifugação

O nível de intensidade da centrifugação pode ser selecionado pressionando este botão repetidamente.

- Pressionar o botão **Centrifugação** para selecionar a velocidade de centrifugação.

OBSERVAÇÃO

- Se **0** do nível de centrifugação é selecionado, o tambor da lavadora irá girar antes da drenagem.

Enxágue Extra

Esta função é recomendada para pessoas com alergias a sabão.

- Pressione o botão **Enxágue Extra** para adicionar um enxágüe.

Intensivo

Esta função é usada para lavar roupas com sujeira normal e abundante.

- Pressione o botão **Intensivo**.

Siga as próximas etapas para personalizar um programa de lavagem:

- 1 Prepare as roupas e carregue o tambor.
- 2 Pressione o botão **Ligar/Desligar**.
- 3 Adicione sabão.
- 4 Selecione um programa de lavagem.
- 5 Personalize o programa de lavagem (**Temperatura, Centrifugação, Enxágue Extra e Intensivo**) conforme necessário.
- 6 Pressione o botão **Início/Pausa**.

Usando apenas uma função de centrifugação

- 1 Prepare as roupas e carregue o tambor.
- 2 Pressione o botão **Ligar/Desligar**.
 - Não selecione um programa de lavagem e não adicione sabão.
- 3 Pressione o botão **Centrifugação**.
- 4 Pressione o botão **Início/Pausa**.

OBSERVAÇÃO

- Se você selecionar o programa de lavagem, não poderá selecionar um ciclo de apenas centrifugação. Se isso ocorrer, pressione o botão **Ligar/Desligar** duas vezes para desligar e ligar a máquina novamente.
-

Usando opções básicas

Pode personalizar os programas usando as seguintes opções básicas:

Pré-lavagem

Recomenda-se usar essa opção quando a carga estiver muito suja.

- 1 Pressione o botão **Ligar/Desligar**.
- 2 Selecione um programa de lavagem.
- 3 Manter o botão **Intensivo** pressionado por 3 segundos.
- 4 Pressione o botão **Início/Pausa**.

Adicionar Carga

Usar essa opção para adicionar ou remover as roupas após o início do programa de lavagem.

- 1 Pressione o botão **Ligar/Desligar**.
- 2 Selecione um programa de lavagem.
- 3 Pressione o botão **Início/Pausa**.
- 4 Pressione o botão **Adicionar Carga** conforme necessário.
- 5 Abra a porta após o destravamento e adicione ou remova os itens de vestuário necessários.
- 6 Fechar a porta e pressionar o botão **Início/Pausa**.

OBSERVAÇÃO

- Por motivos de segurança, a porta permanecerá trancada quando o nível de água ou a

temperatura do tambor estiverem altos. Não será possível adicionar roupas nesse momento.

Adiar Fim

Definir essa função para que o aparelho ligue automaticamente e desligue após um intervalo de tempo especificado.

- 1 Pressione o botão **Ligar/Desligar**.
- 2 Selecione um programa de lavagem.
- 3 Pressione o botão **Adiar Fim** conforme necessário.
- 4 Pressione o botão **Início/Pausa**.

OBSERVAÇÃO

- Exceto para o LED do botão **Adiar Fim**, todos os LEDs no painel de controle serão desligados em 20 minutos. Este recurso pode variar dependendo do modelo adquirido.
- O adiamento de tempo é usado para encerrar o programa, não para iniciar. O tempo de funcionamento real pode variar devido à temperatura da água, roupas e outros fatores.
- Para cancelar a função, pressione o botão **Ligar/Desligar**.
- Evite usar sabão líquido para esta opção.

Configurações

Trava Para Crianças

Usar esta opção para desativar os controles. Este recurso pode evitar que crianças mudem os ciclos ou o funcionamento do aparelho.

OBSERVAÇÃO

- Quando esta função estiver acionada, todos os botões serão bloqueados, exceto o botão **Ligar/Desligar**.

OBSERVAÇÃO

- Quando os controles estão bloqueados, **⏸** e o tempo restante são mostrados alternadamente no visor durante a lavagem enquanto esta função está ativada.
- Desligar a máquina não irá anular a função. A trava para crianças deve ser desativada antes de acessar qualquer outra função.

Bloquear o painel de controle

- 1 Ligar a energia.
- 2 Pressione e segure os botões **Adiar Fim** e **Adicionar Carga** ao mesmo tempo por 3 segundos para ativar esta função.
 - Um sinal sonoro soar e **⏸** aparecerá no visor.

Desbloquear o painel de controle

- 1 Ligar a energia.
- 2 Pressione e segure os botões **Adiar Fim** e **Adicionar Carga** ao mesmo tempo por 3 segundos para desativar esta função.

Alarme On/Off

Este aparelho toca uma melodia quando inicia e para.

- Pressione e segure os botões **Enxágue Extra** e **Secagem** simultaneamente por 3 segundos para desativar/ativar esta função.

FUNÇÕES SMART

Aplicativo LG ThinQ

O **LG ThinQ** aplicativo permite que você se comunique com o aparelho usando um smartphone.

Recurso do Aplicativo LG ThinQ

Conecte-se ao aparelho através de seu smartphone via Wi-Fi e tenha acesso a recursos inteligentes.

Smart Diagnosis

Esta função fornece informações úteis para o diagnóstico e solução de problemas com o aparelho, baseado no padrão de uso.

Instalação do aplicativo LG ThinQ

Procure o aplicativo **LG ThinQ** no Google Play Store ou no Apple App Store em seu smartphone. Após, siga as instruções de download e instalação do aplicativo.

Smart Diagnosis

Use este recurso para ajudá-lo a diagnosticar e resolver problemas com seu aparelho.

OBSERVAÇÃO

- Por motivos não imputáveis à negligência da LGE, o serviço pode não funcionar devido a fatores externos, tais como, mas não limitado a, indisponibilidade Wi-Fi, Wi-fi desligado, política local de loja de aplicativos ou indisponibilidade de aplicativos.
- A funcionalidade pode estar sujeita a alterações sem aviso prévio e pode ter uma forma diferente dependendo da sua localização.

Utilização do diagnóstico audível para diagnosticar problemas

Siga as seguintes instruções para usar o método de diagnóstico audível.

- Inicie o aplicativo **LG ThinQ** e selecione a funcionalidade **Smart Diagnosis** no menu. Siga as instruções para diagnóstico audível fornecidas na aplicativo **LG ThinQ**.

- 1 Pressionar o botão **Ligar/Desligar** para ligar o aparelho.
 - Não pressione nenhum outro botão.
- 2 Coloque o microfone do seu smartphone próximo ao botão **Ligar/Desligar**.

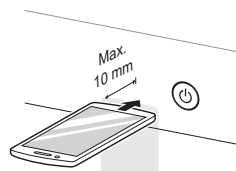

- 3 Mantenha pressionado o botão **Temperatura** por 3 segundos ou mais, enquanto segura o microfone do smartphone no botão **Ligar/Desligar** até que a transferência de dados esteja concluída.
 - Mantenha o smartphone no local até que a transferência de dados tenha sido finalizada. O tempo restante para a transferência de dados é exibida.
- 4 Após a conclusão da transferência de dados, o diagnóstico será exibido na aplicação.

OBSERVAÇÃO

- Para melhores resultados, não mova o smartphone enquanto os tons estiverem sendo transmitidos.

MANUTENÇÃO

⚠ AVISO

- Desconecte a lavadora antes de limpar, evitando o risco de choque elétrico. A não observância deste aviso poderá resultar em lesões graves, incêndio, choque elétrico ou morte.
- Nunca utilizar produtos químicos agressivos, produtos de limpeza abrasivos ou solventes para limpar a lavadora. Eles podem danificar o acabamento.

Limpeza após cada lavagem

O que limpar

Sempre remova as peças da lavadora assim que o ciclo estiver concluído. Deixar peças úmidas dentro da lavadora pode causar enrugamento, transferência de cor e odor.

- Após o término do ciclo, limpar a porta e parte interna do vedante da porta para remover qualquer umidade.
- Deixe a porta aberta para secar o interior do tambor.
- Limpe a lavadora com um pano seco para remover qualquer umidade.

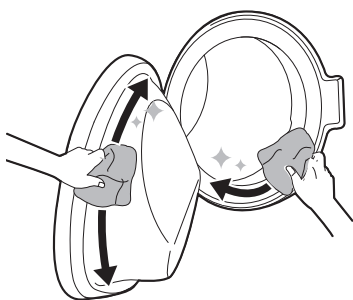

⚠ AVISO

- Quando deixar a porta do aparelho aberta para secar por dentro, cuide das crianças para que não se aproximem.

Limpeza do exterior

O cuidado adequado pode prolongar a vida útil do seu aparelho.

Exterior

- Limpe imediatamente qualquer derramamento.
- Limpe com um pano úmido e, em seguida, novamente com um pano seco, garantindo que não haja umidade nas juntas ou fendas do gabinete.
- Não pressione a superfície ou a tela com objetos pontiagudos.

Porta

- Lave com um pano úmido as partes exterior e interior e, em seguida, seque com um pano macio.

⚠ AVISO

- Não tente separar quaisquer painéis ou desmontar o aparelho. Não use nenhum objeto afiado no painel de controle a fim de operar o aparelho.

Limpeza Periódica

Limpeza do Cesto

Esse é um programa para ajudar a limpar o interior do aparelho por imersão, lavagem, enxágue e centrifugação.

Execute esta função **uma vez por mês** (ou mais frequentemente, se necessário) para reduzir o acúmulo de sabão, amaciante e outros resíduos.

- Se houver um cheiro ruim ou mofo no aparelho, execute esta função **uma vez por semana durante 3 semanas** além dos intervalos regularmente solicitados.

OBSERVAÇÃO

- A mensagem **EC** será exibida para alertar sobre a recomendação de operação desta função.

- 1 Remova as roupas ou peças da lavadora e feche a porta.
- 2 Abra a gaveta do dispenser e adicione anticalcário, quando for necessário, no compartimento de lavagem principal.
 - As pastilhas podem ser colocadas diretamente no tambor como alternativa ao pó.
- 3 Feche a gaveta do dispenser lentamente.
- 4 Ligar a máquina e selecionar **Limpeza do Cesto**.
- 5 Pressione o botão **Início/Pausa** para iniciar.
- 6 Deixe a porta aberta para secar o interior do aparelho completamente.
 - Quando o interior do aparelho não secar completamente, poderá causar um cheiro ruim ou mofo.

AVISO

- Quando deixar a porta do aparelho aberta para secar por dentro, cuide das crianças para que não se aproximem.

Limpeza do filtro de entrada de água

O filtro de entrada de água recolhe a cal ou sedimento que possam estar na água fornecida ao aparelho. Limpe o filtro de entrada a cada seis meses ou mais, ou com mais frequência se a água for muito dura ou conter vestígios de calcário.

- Feche as torneiras de abastecimento de água do aparelho se não for utilizar o aparelho durante um período de tempo específico (por ex., férias), especialmente se não houver ralos próximos.
- O mensagem de erro **IE** será exibido no painel de controle quando a água não estiver entrando na gaveta de sabão.

- 1 Desligue a corrente e a torneira da água e desconecte a mangueira de entrada de água.

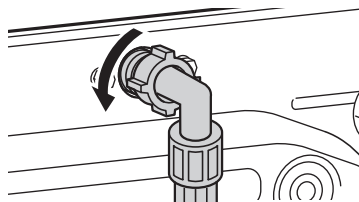

- 2 Remova o filtro de entrada de água com um alicate pequeno e limpe o filtro usando uma escova de dentes com cerdas médias.

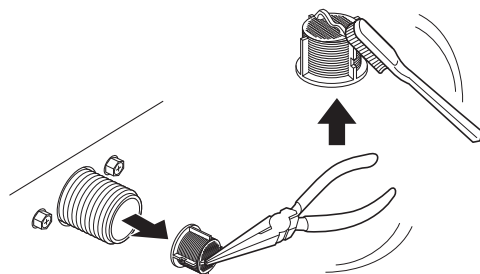

Limpeza periódica do filtro da bomba de drenagem e realização de uma evacuação de emergência da água

O filtro de drenagem coleta fios e pequenos objetos que podem ter sido deixados

acidentalmente nas roupas. Certifique-se de que o filtro está limpo a cada seis meses para garantir o bom funcionamento do seu aparelho.

Deixe a água esfriar antes de limpar o filtro da bomba de drenagem. Abra a porta em caso de emergência ou realize uma evacuação de emergência da água.

1 Desligar o plugue de drenagem do aparelho.

2 Abra a tampa de cobertura e retire o tubo de drenagem.

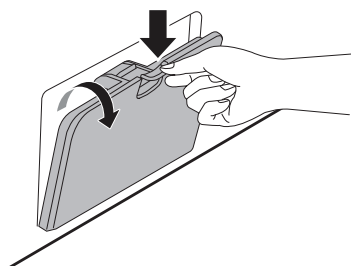

3 Remova primeiro o plugue de drenagem do tubo de drenagem, e depois drene a água.

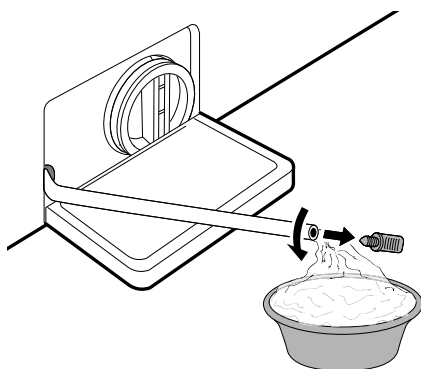

4 Desaparafuse o filtro da bomba de drenagem lentamente para drenar a água restante e

depois proceda para remover quaisquer detritos ou objetos do filtro.

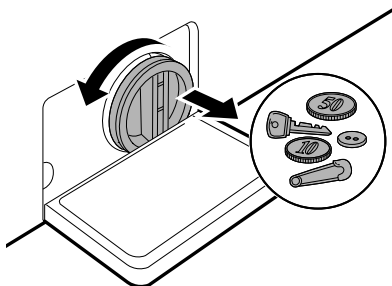

5 Após limpar o filtro da bomba de drenagem, reinsira o filtro com cuidado e enrosque a tampa de drenagem no sentido horário com cuidado para evitar a falta de alinhamento das roscas e vazamentos. Reinsira o plugue novamente no tubo de drenagem e coloque o tubo em seu suporte.

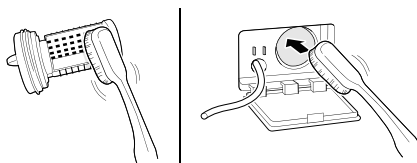

6 Feche a tampa de cobertura.

⚠ CUIDADO

- Tenha cuidado durante a drenagem pois a água pode estar quente.
- Executar o programa de limpeza do tambor uma vez por mês (ou com mais frequência, se necessário) para remover o acúmulo de sabão e outros resíduos.

Limpeza do dispenser

O sabão e amaciante podem se acumular no dispenser. Sabão líquido pode permanecer dentro

dos compartimentos do dispenser, mesmo após a lavagem. Remova a gaveta e os compartimentos e verifique se há acúmulo de produtos de limpeza **uma ou duas vezes por mês**.

- 1 Remova a gaveta do dispenser de sabão puxando-a para fora, até onde for possível.
 - Em seguida, puxe cuidadosamente a gaveta para fora enquanto pressiona com força o botão de desengate.

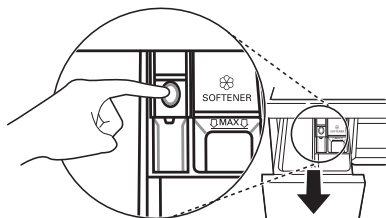

- 2 Remova o acúmulo de sabão e amaciante.
 - Lave a gaveta e componentes da gaveta com água morna para remover o acúmulo de sabão e amaciante. Use apenas água para limpar a gaveta do dispenser.
- 3 Para limpar a abertura da gaveta, utilize um pano ou uma escova pequena não metálica para limpar o entalhe.
 - Remova todos os resíduos das partes superiores e inferiores do entalhe.
- 4 Seque qualquer resquício de umidade com uma toalha ou pano seco após a limpeza.
- 5 Remonte os componentes da gaveta nos compartimentos adequados e insira a gaveta do dispenser de sabão.

RESOLUÇÃO DE PROBLEMAS

O funcionamento do seu aparelho pode causar erros e avarias. As tabelas a seguir contêm possíveis causas e instruções para resolver mensagens de erro ou mau funcionamento. Recomenda-se ler atentamente as tabelas para poupar o seu tempo e o dinheiro que gastaria para ligar para o serviço de atendimento ao consumidor da LG Electronics.

Antes de requisitar o serviço de manutenção

A sua lavadora está equipada com um sistema automático de monitoramento de erros para detectar e diagnosticar problemas em fase inicial. Se a sua lavadora não funcionar adequadamente ou não funcionar de maneira alguma, verifique os itens a seguir antes de ligar para a assistência técnica da LG Electronics.

Mensagens de erro

Sintomas	Possível causa e solução
IE ERRO DE ENTRADA	O abastecimento de água não é adequado nesse local. A água não entra no aparelho ou entra lentamente. <ul style="list-style-type: none"> • Verifique outra torneira na casa.
	A torneira de abastecimento de água não está completamente aberta. A água não entra no aparelho ou entra lentamente. <ul style="list-style-type: none"> • Abrir a torneira totalmente.
	A(s) mangueira(s) de abastecimento de água está(ão) dobrada(s). <ul style="list-style-type: none"> • Endireitar a mangueira ou reinstalar a mangueira de entrada de água
	O filtro da(s) mangueira(s) de abastecimento está obstruído. <ul style="list-style-type: none"> • Verifique e limpe o filtro da válvula de entrada depois de fechar as torneiras e remover as conexões da mangueira na lavadora.
UE ERRO DE DESEQUILÍBRIO	O aparelho possui um sistema que detecta e corrige o desequilíbrio do aparelho. <ul style="list-style-type: none"> • As roupas podem estar muito molhadas no final do ciclo. Por isso, reorganize a carga para permitir uma rotação adequada. Feche a porta e pressione o botão Início/Pausa. O aparelho pode demorar alguns instantes até começar a girar. A porta deve ser trancada antes da centrifugação começar.
	A carga é muito pequena. Este sistema pode parar de girar ou até mesmo interromper o ciclo de centrifugação se artigos individuais pesados (por exemplo, tapete de banho, roupão de banho, etc.) estiverem inseridos na máquina. <ul style="list-style-type: none"> • Adicione 1 ou 2 itens semelhantes ou artigos menores de roupa para ajudar a equilibrar a carga. Feche a porta e pressione o botão Início/Pausa. O aparelho pode demorar alguns instantes até começar a girar. A porta deve ser trancada antes da centrifugação começar.

Sintomas	Possível causa e solução
DE ERRO NA SAÍDA DE ÁGUA	A mangueira de drenagem está dobrada ou entupida. A água no aparelho não está sendo drenada ou a drenagem está lenta. <ul style="list-style-type: none"> • Limpe e endireite a mangueira de drenagem.
	O filtro de drenagem está obstruído. <ul style="list-style-type: none"> • Verificar e limpar o filtro de drenagem.
dE dE dE2 dE4 ERRO NA PORTA	Sensor da porta com defeito. <ul style="list-style-type: none"> • Ligue para o serviço de atendimento ao consumidor da LG. O número de telefone do seu serviço de atendimento ao consumidor pode ser encontrado no certificado de garantia.
EE Erro de controle.	Este é um erro de controle. <ul style="list-style-type: none"> • Desconecte o plugue de energia e entre em contato com a assistência técnica.
LE ERRO DE MOTOR TRAVADO	Sobrecarga no motor. <ul style="list-style-type: none"> • Aguardar 30 minutos até o motor resfriar e, em seguida, reiniciar o ciclo.
FE ERRO DE TRANSBORDAMENTO	É possível transbordamento de água devido a uma válvula de água defeituosa. <ul style="list-style-type: none"> • Feche a torneira. Desconecte o plugue de energia. Ligue para a assistência técnica.
PE ERRO DO SENSOR DE PRESSÃO	Falha no sensor do nível de água. <ul style="list-style-type: none"> • Feche a torneira. Desconecte o plugue de energia. Ligue para a assistência técnica.
u5 ERRO NO SENSOR DE VIBRAÇÃO	O sensor de vibração está com defeito. <ul style="list-style-type: none"> • Entre em contato com a assistência técnica.
FF FALHA POR CONGELAMENTO	As mangueiras de alimentação/drenagem ou a bomba de drenagem estão congelados? <ul style="list-style-type: none"> • Fornecer água morna ao tambor para descongelar a mangueira e a bomba de drenagem. Cobrir a mangueira de fornecimento com uma toalha molhada e quente.
RE VAZAMENTO DE ÁGUA	Vazamentos de água. <ul style="list-style-type: none"> • Entre em contato com a assistência técnica.
PF FALHA DE ENERGIA	Pode ocorrer uma falha de energia ou serviço inadequando de energia durante a operação. <ul style="list-style-type: none"> • Pressione o botão Início/Pausa para reiniciar o ciclo.
dHE ERRO DE SECAGEM	Apenas as funções de secagem não estão funcionando. <ul style="list-style-type: none"> • Entre em contato com a assistência técnica.

Ruídos que você pode ouvir

Sintomas	Possível causa e solução
Barulhos e ruídos	<p>Objetos estranhos, tais como moedas ou alfinetes de segurança, podem estar no tambor.</p> <ul style="list-style-type: none"> Desligue o aparelho, verifique se há objetos estranhos no tambor. Se o ruído continuar depois que a máquina for reiniciada, ligue para a assistência técnica.
Som de batidas	<p>Cargas de roupas pesadas podem produzir um som de batidas. Isso geralmente é normal.</p> <ul style="list-style-type: none"> Se o ruído continuar, o aparelho provavelmente está desbalanceado. Desligue-o e redistribua a carga de roupas. <p>A carga de roupas pode estar desequilibrada.</p> <ul style="list-style-type: none"> Pause o programa e redistribua a carga de roupas após a porta desbloquear.
Ruído de vibração	<p>Materiais de embalagem não foram removidos.</p> <ul style="list-style-type: none"> Remover os materiais da embalagem. <p>A carga de roupas pode estar distribuída de forma desigual no tambor.</p> <ul style="list-style-type: none"> Pause o programa e redistribua a carga de roupas após a porta desbloquear. <p>Nem todos os pés niveladores estão posicionados firme e uniformemente no chão.</p> <ul style="list-style-type: none"> Consultar as instruções Nivelar o aparelho para ajustar o nivelamento. <p>Chão não suficientemente rígido.</p> <ul style="list-style-type: none"> Verificar se o chão é rígido, e não flexível. Consultar Requisitos para o local de instalação para escolher um local adequado.

Funcionamento

Sintomas	Possível causa e solução
Há vazamento de água.	<p>Os tubos de encanamento da casa estão obstruídos.</p> <ul style="list-style-type: none"> Desentupa os tubos de drenagem. Contate um encanador, se necessário. <p>Vazamento causado por instalação inadequada da mangueira de drenagem ou mangueira de drenagem obstruída.</p> <ul style="list-style-type: none"> Limpe e endireite a mangueira de drenagem. Verifique e limpe o filtro de drenagem regularmente. <p>A tampa do filtro da bomba de drenagem não está ajustada corretamente.</p> <ul style="list-style-type: none"> Volte a ajustar o filtro da bomba de drenagem.

Sintomas	Possível causa e solução
<p>O aparelho não funciona.</p>	<p>O painel de controle foi desligado devido à inatividade.</p> <ul style="list-style-type: none"> Isto é normal. Pressionar o botão Ligar/Desligar para ligar o aparelho.
	<p>O aparelho está desconectado.</p> <ul style="list-style-type: none"> Verifique se o cabo está conectado firmemente a uma tomada em funcionamento.
	<p>O abastecimento de água está desligado.</p> <ul style="list-style-type: none"> Gire a torneira de abastecimento de água completamente.
	<p>Os controles não estão definidos corretamente.</p> <ul style="list-style-type: none"> Verifique se o programa está definido corretamente. Feche a porta e pressione o botão Início/Pausa.
	<p>A porta está aberta.</p> <ul style="list-style-type: none"> Feche a porta e certifique-se de que não há nada preso sob a porta, impedindo que ela se feche completamente.
	<p>O disjuntor/fusível está desarmado/queimado.</p> <ul style="list-style-type: none"> Verifique os disjuntores/fusíveis da casa. Substitua os fusíveis ou reinicie o disjuntor. O aparelho deve estar em um circuito derivado dedicado. A máquina retomará o programa onde parou quando a energia for restaurada.
	<p>O controle precisa ser redefinido.</p> <ul style="list-style-type: none"> Pressione o botão Ligar/Desligar, em seguida, selecione novamente o programa desejado e pressione o botão Início/Pausa.
	<p>Início/Pausa não foi pressionado depois que um programa foi definido.</p> <ul style="list-style-type: none"> Pressione o botão Ligar/Desligar, em seguida, selecione novamente o programa desejado e pressione o botão Início/Pausa. O aparelho é desligado se o botão Início/Pausa não for pressionado dentro de um determinado tempo.
	<p>Pressão de água extremamente baixa.</p> <ul style="list-style-type: none"> Verifique outra torneira na casa para garantir que a pressão da água da casa seja adequada.
<p>O aparelho está aquecendo a água ou fazendo vapor.</p> <ul style="list-style-type: none"> O tambor pode parar de funcionar temporariamente durante certos ciclos, enquanto a água é aquecida com segurança a uma temperatura definida. 	
<p>O aparelho para por alguns minutos e depois reinicia.</p>	<p>O dispositivo de proteção do motor foi ativado para prevenir qualquer superaquecimento do motor.</p> <ul style="list-style-type: none"> Isso é normal. Se o dispositivo de proteção do motor for ativado, o aparelho parará por alguns minutos e depois reiniciará.
<p>Os botões poderão não funcionar corretamente.</p>	<p>A opção Trava Para Crianças está ativada.</p> <ul style="list-style-type: none"> Desative a opção Trava Para Crianças se necessário.

Sintomas	Possível causa e solução
A porta não abre.	<p>Assim que o aparelho ligar, a porta não pode ser aberta por questões de segurança.</p> <ul style="list-style-type: none"> • Isto é normal. Pode abrir a porta com segurança depois que  desligar.
O aparelho não está enchendo corretamente.	<p>Filtro de entrada entupido.</p> <ul style="list-style-type: none"> • Certifique-se de que os filtros de entrada nas válvulas de enchimento não estejam entupidos.
	<p>As mangueiras de entrada podem estar dobradas.</p> <ul style="list-style-type: none"> • Verifique se as mangueiras de entrada não estão dobradas ou entupidas.
	<p>Abastecimento de água insuficiente.</p> <ul style="list-style-type: none"> • Certifique-se de que as torneiras de água quente e fria estejam abertas completamente.
	<p>Mangueiras de abastecimento quente e fria invertidas.</p> <ul style="list-style-type: none"> • Verificar as conexões da mangueira de abastecimento.
O aparelho não drena a água.	<p>Mangueira de drenagem torcida.</p> <ul style="list-style-type: none"> • Certifique-se de que a mangueira de drenagem não esteja dobrada.
	<p>Dreno localizado a mais de 1 m acima do piso.</p> <ul style="list-style-type: none"> • Certifique-se de que a mangueira de drenagem não esteja a mais de 1 m acima da parte inferior do aparelho.
O sabão não está sendo totalmente dispensado ou não está sendo dispensado.	<p>Excesso de sabão.</p> <ul style="list-style-type: none"> • Siga as diretrizes fornecidas pelo fabricante do sabão.
	<p>O filtro da bomba de drenagem pode estar bloqueado.</p> <ul style="list-style-type: none"> • Limpe o filtro de drenagem.
Tempo de ciclo maior que o normal.	<p>Carga muito pequena.</p> <ul style="list-style-type: none"> • Adicione mais itens para permitir que o aparelho equilibre as cargas.
	<p>Artigos pesados misturados com itens mais leves.</p> <ul style="list-style-type: none"> • Sempre tente lavar artigos com peso semelhante para permitir que o aparelho distribua uniformemente o peso da carga para centrifugar.
	<p>Carga desequilibrada.</p> <ul style="list-style-type: none"> • Redistribua manualmente a carga se os artigos ficarem emaranhados.
O final do ciclo está atrasado	<p>O desequilíbrio é detectado ou o programa de remoção de espuma é ativado.</p> <ul style="list-style-type: none"> • Isso é normal. O tempo restante mostrado no visor é apenas uma estimativa. O tempo real pode variar.

Desempenho

Sintomas	Possível causa e solução
Remoção de manchas insuficiente	<p>Manchas prévias.</p> <ul style="list-style-type: none"> Peças de roupas que foram previamente lavadas podem ter manchas que não saíram. Essas manchas podem ser difíceis de remover e podem exigir a lavagem à mão ou o pré-tratamento para ajudar na remoção.
Manchas	<p>Alvejante ou amaciante despejado cedo demais.</p> <ul style="list-style-type: none"> O compartimento do dispenser está cheio demais. Isso faz com que o alvejante ou o amaciante seja dispensado rapidamente. Sempre meça a quantidade de alvejante ou amaciante para evitar o enchimento excessivo. Feche o dispenser de sabão lentamente.
	<p>Alvejante ou amaciante foi adicionado diretamente às roupas no tambor.</p> <ul style="list-style-type: none"> Sempre usar o dispensador de sabão para garantir que o alvejante ou amaciante seja devidamente dispensado no momento certo do programa.
	<p>Roupas não separadas devidamente.</p> <ul style="list-style-type: none"> Sempre lavar cores escuras separadamente das cores claras e brancas para evitar a descoloração. Nunca lavar itens muito sujos com itens levemente sujos.
Roupas amassadas	<p>A máquina não está sendo descarregada prontamente.</p> <ul style="list-style-type: none"> Sempre remover itens da máquina assim que o programa estiver completo.
	<p>A máquina está sobrecarregada.</p> <ul style="list-style-type: none"> O aparelho pode ser totalmente carregado, mas o tambor não deve ser sobrecarregado com itens. A porta do aparelho deve poder ser fechada facilmente.
	<p>Mangueiras de abastecimento de água quente e fria invertidas.</p> <ul style="list-style-type: none"> Enxágüe com água quente pode amassar as roupas. Verifique as conexões da mangueira de abastecimento.
	<p>A velocidade de centrifugação pode estar muito alta.</p> <ul style="list-style-type: none"> Defina a velocidade de centrifugação para se adequar ao tipo de roupa.

Odor

Sintomas	Possível causa e solução
Odor de mofo ou leve odor no aparelho.	<p>O interior do tambor não foi limpo corretamente.</p> <ul style="list-style-type: none"> Ative a função Limpeza do Cesto regularmente.

Sintomas	Possível causa e solução
Odor de mofo ou leve odor no aparelho.	<p>A mangueira de drenagem não foi corretamente instalada, causando sinfonagem (água fluindo para dentro da máquina de lavar).</p> <ul style="list-style-type: none"> Ao instalar a mangueira de drenagem, certifique-se que esta não fique bloqueada ou dobrada.
	<p>Se o dispensador de sabão não for limpo regularmente, podem ocorrer odores de mofo ou substâncias estranhas.</p> <ul style="list-style-type: none"> Remova e limpe o dispensador de sabão, especialmente a parte superior e inferior da abertura do dispenser.

Secagem

Sintomas	Possível causa e solução
Problema de secagem	<p>Verifique a torneira de abastecimento de água.</p> <ul style="list-style-type: none"> Não sobrecarregue. Verifique se a lavadora está drenando adequadamente para extrair água suficiente para a carga. Caso a carga de roupas seja muito pequena, adicione algumas toalhas para que esta possa girar adequadamente. Feche a torneira de abastecimento de água.
O tempo de secagem é muito longo.	<p>A temperatura ambiente é baixa.</p> <ul style="list-style-type: none"> Certifique-se de que a temperatura é aceitável.
O desempenho de secagem é muito baixo ou ruim.	<p>A água não é fornecida adequadamente. A água é utilizada para a limpeza automática do filtro de fios no tambor durante a secagem.</p> <ul style="list-style-type: none"> Certifique-se de que a torneira de abastecimento de água esteja aberta.
	<p>A água não drena adequadamente.</p> <ul style="list-style-type: none"> Certifique-se de que o filtro de drenagem não esteja obstruído.
	<p>O aparelho está sobrecarregado.</p> <ul style="list-style-type: none"> Verifique a capacidade de carga do programa selecionado. Se necessário, adicione um programa de secagem de tempo.
	<p>A velocidade de centrifugação é muito baixa.</p> <ul style="list-style-type: none"> Selecione a velocidade de centrifugação mais alta permitida para o programa de lavagem.
Um ar quente sai pela parte traseira do aparelho.	<p>Este aparelho faz um ar quente para secar as roupas.</p> <ul style="list-style-type: none"> Este ar quente seca as roupas e sai pela parte traseira do aparelho.

Circular

Circular

Circular

