



KLIMAANLAGE

KLIMAGERÄT

DEUTSCH

Bitte lesen Sie diese Bedienungsanleitung vor dem Betrieb des Gerätes aufmerksam durch und bewahren Sie sie zum späteren Nachschlagen auf.

DECKENKASSETTENMODELL 4-WEGE, UNTERPUTZ-ROHRFÜHRUNGSMODELL

Übersetzung der ursprünglichen Instruktion

www.lg.com

Copyright © 2015 - 2025 LG Electronics Inc. Alle Rechte vorbehalten.

ENERGIESPARTIPPS

Die folgenden Hinweise helfen Ihnen, den Stromverbrauch des Klimagerätes zu verringern. Beachten Sie für einen effizienteren Einsatz des Klimagerätes die folgenden Hinweise:

- Innenräume nicht zu stark herunterkühlen. Eine zu kalte Raumluft ist gesundheitsschädlich und verursacht hohe Stromkosten.
- Direkte Sonneneinstrahlung bei laufendem Klimagerät mithilfe von Rollos oder Gardinen verhindern.
- Türen und Fenster bei laufendem Klimagerät fest geschlossen halten.
- Die Richtung des vertikalen und horizontalen Luftstroms zur optimalen Zirkulation der Raumluft einstellen.
- Den Lüfter zum schnellen Herunterkühlen oder Aufheizen der Raumluft vorübergehend auf eine höhere Geschwindigkeit einstellen.
- Zum Durchlüften regelmäßig die Fenster öffnen, da die Qualität der Raumluft bei längerem Betrieb des Klimagerätes abnimmt.
- Der Luftfilter sollte alle zwei Wochen gereinigt werden. Im Luftfilter angesammelter Staub und Verunreinigungen können den Luftstrom während der Kühlung/Entfeuchtung blockieren oder behindern.

Für Ihre Unterlagen

Heften Sie Ihren Beleg als Nachweis über das Kaufdatum bzw. zur Vorlage im Garantiefall an diese Seite.

Notieren Sie hier die Modell- und Seriennummer des Gerätes.

Modellnummer : _____

Seriennummer : _____

Diese Nummern finden Sie auf einem Etikett auf der Seite jedes Gerätes.

Händler : _____

Kaufdatum : _____

WICHTIGE SICHERHEITSHINWEISE

BITTE LESEN SIE VOR INBETRIEBNAHME DES GERÄTES SÄMTLICHE ANLEITUNGEN.

Bitte beachten Sie stets die folgenden Vorsichtshinweise, um gefährliche Situationen zu vermeiden und die optimale Leistung des Gerätes zu gewährleisten.

WARNUNG

Bei Missachtung der Anweisungen besteht die Gefahr von schweren Verletzungen oder Lebensgefahr.

VORSICHT

Bei Missachtung der Anweisungen besteht die Gefahr von leichten Verletzungen oder Schäden am Gerät.

WARNUNG

- Das Gerät muss immer geerdet werden. Es besteht Stromschlaggefahr.
- Verwenden Sie niemals einen defekten Überlastungsschalter oder einen mit zu geringer Nennleistung. Achten Sie auf eine geeignete Nennleistung von Überlastungsschalter und Sicherung. Es besteht Brand- oder Stromschlaggefahr.
- Mehrfach-Netzanschlüsse vermeiden. Das Gerät sollte immer an einen separaten Stromkreis mit Überlastungsschalter angeschlossen werden. Ansonsten besteht Brand- oder Stromschlaggefahr.
- Elektrische Anschlüsse sollten nur vom Händler, Verkäufer, einem qualifizierten Elektriker oder zugelassenen Servicebetrieb vorgenommen werden. Das Gerät niemals selbst auseinandernehmen oder reparieren. Es besteht Brand- oder Stromschlaggefahr
- Das Gerät muss immer laut Schaltplan geerdet werden. Die Erdungsleitung niemals an eine Gas- oder Wasserleitung, einen Blitzableiter oder eine Telefon-Erdungsleitung anschließen. Es besteht Brand- oder Stromschlaggefahr
- Die Frontblende sowie die Abdeckung der Reglerkastens müssen gut befestigt werden. Es besteht Brand- oder Stromschlaggefahr auf Grund von Staub, Wasser usw.
- Eine Sicherung mit geeigneter Nennleistung verwenden. Es besteht Brand- oder Stromschlaggefahr
- Das Netzkabel niemals verändern oder verlängern. Bei Beschädigungen des Netzkabels oder der Isolierung muss das Kabel ausgetauscht werden. Es besteht Brand- oder Stromschlaggefahr
- Die Montage, Demontage oder Neumontage sollte nur vom Händler oder einem zugelassenen Servicebetrieb vorgenommen werden. Ansonsten besteht Brand-, Stromschlag-, Explosions- oder Verletzungsgefahr.

- Das Gerät nicht auf einem defekten Montagestandfuß aufstellen. Der Montageort darf im Laufe der Zeit nicht instabil werden. Ansonsten könnte das Gerät herunterfallen.
- Das Außengerät nicht auf einem beweglichen oder instabilen Untergrund aufstellen. Das Außengerät könnte herunterfallen und Sachschäden oder u. U. tödliche Verletzungen verursachen.
- Falls das Gerät nass wurde (überflutet oder in Flüssigkeit getaucht), verständigen Sie vor dem erneuten Betrieb des Gerätes einen qualifizierten Fachbetrieb zwecks Reparatur. Es besteht Brand- oder Stromschlaggefahr.
- Überprüfen Sie das verwendete Kältemittel. Bitte lesen Sie die Hinweise auf dem Produktetikett. Bei ungeeignetem Kältemittel kann der Normalbetrieb des Gerätes beeinträchtigt werden.
- Keine beschädigten oder defekten Netzkabel, Netzstecker oder lockere Steckdosen verwenden. Ansonsten besteht Brand- oder Stromschlaggefahr.
- Das Gerät niemals mit nassen Händen berühren, bedienen oder reparieren. Das Kabel beim Abziehen immer am Netzstecker halten. Es besteht Stromschlag- oder Brandgefahr.
- Das Netzkabel nicht in der Nähe von Heizgeräten oder sonstigen Wärmequellen verlegen. Es besteht Brand- und Stromschlaggefahr.
- Es darf kein Wasser in die elektrischen Bauteile eindringen. Das Gerät nicht in der Nähe von Wasserquellen montieren. Es besteht die Gefahr von Bränden, Geräteausfällen oder Stromschlägen.
- Keine brennbaren Gase oder Flüssigkeiten in Gerätenähe lagern oder verwenden. Es besteht Brandgefahr.
- Die Kabelanschlüsse innen und außen müssen gut befestigt werden und die Kabel sollten so verlegt werden, dass keine Zugkräfte auf die Kabel und deren Anschlüsse wirken. Unsachgemäße oder lockere Anschlüsse können zu Hitzeentwicklung und Bränden führen.
- Verpackungsmaterialien sowie Schrauben, Nägel, Batterien oder defekte Teile müssen nach der Montage oder Wartung ordnungsgemäß entsorgt werden. Zerschneiden Sie sämtliche Plastikverpackungen. Kinder könnten damit spielen und sich dabei gefährden oder verletzen.
- Der Stecker des Netzkabels darf nicht verschmutzt, locker oder beschädigt sein. Nur dann darf der Stecker angeschlossen werden. Bei einem verschmutzten, lockeren oder beschädigten Netzstecker besteht Stromschlag- oder Brandgefahr.
- Die elektrischen Bauteile im Außengerät werden über einen Kondensator mit Hochspannung versorgt. Der Kondensator muss daher vor Reparaturarbeiten immer vollständig entladen werden. Bei einem geladenen Kondensator besteht die Gefahr von Stromschlägen.

- Zur Montage des Gerätes sollte immer der mitgelieferte Montagebausatz eingesetzt werden. Ansonsten könnte das Gerät herunterfallen und schwere Verletzungen verursachen.
- Es dürfen nur in der Ersatzteilliste aufgeführte Bauteile verwendet werden. Das Gerät niemals selbst verändern. Bei Verwendung von ungeeigneten Ersatzteilen besteht die Gefahr von Stromschlägen, Überhitzungen oder Bränden.
- Das Gerät nicht über einen längeren Zeitraum in einem geschlossenen Raum betreiben. Lüften Sie regelmäßig. Ansonsten könnte ein gesundheitsschädlicher Sauerstoffmangel eintreten.
- Das Vordergitter des Gerätes während des Betriebs niemals öffnen. (Einen evtl. vorhandenen elektrostatischen Filter nicht berühren.) Es besteht die Gefahr von Verletzungen, Stromschlägen oder Geräteausfällen.
- Bei ungewöhnlichen Geräuschen oder bei austretendem Rauch sofort den Überlastungsschalter ausschalten und das Netzkabel trennen. Es besteht Stromschlag- oder Brandgefahr.
- Bei gleichzeitigem Betrieb zusammen mit einem Ofen oder einer Heizung sollte der Raum regelmäßig gelüftet werden. Ansonsten könnte ein gesundheitsschädlicher Sauerstoffmangel eintreten..
- Vor der Reinigung oder Reparatur des Gerätes immer die Hauptstromversorgung trennen und den Netzstecker ziehen. Es besteht Stromschlaggefahr.
- Falls das Gerät über einen längeren Zeitraum nicht betrieben wird, den Netzstecker ziehen oder den Überlastungsschalter ausschalten. Es besteht die Gefahr von Beschädigungen, Ausfällen oder unbeabsichtigtem Einschalten des Gerätes.
- Es muss gewährleistet werden, dass niemand, auf das Außengerät tritt oder darauf fällt. Dies gilt insbesondere für Kinder. Ansonsten besteht die Gefahr von Verletzungen und Schäden am Gerät.
- Es muss gewährleistet werden, dass das Netzkabel während des Betriebs nicht abgezogen oder beschädigt werden kann. Es besteht Brand- oder Stromschlaggefahr
- Stellen Sie NIEMALS Gegenstände auf das Netzkabel. Es besteht Brand- oder Stromschlaggefahr.
- Das Gerät niemals durch Einstecken oder Ziehen des Netzsteckers ein- bzw. ausschalten. Es besteht Brand- oder Stromschlaggefahr
- Bei austretendem brennbaren Gas sofort die Gaszufuhr trennen und vor dem Einschalten zum Lüften die Fenster öffnen. Benutzen Sie nicht das Telefon und schalten Sie keine Geräte ein oder aus. Es besteht Explosions- oder Brandgefahr.
- Den Überlastungsschalter oder Netzschalter nicht einschalten, wenn die Frontblende, das Gehäuse, die obere Geräteabdeckung oder der Schaltkasten abgenommen oder geöffnet wurde. Ansonsten besteht Brand-, Stromschlag-, Explosions- und Lebensgefahr.

- Verwenden Sie für die Leckprüfung oder zur Entlüftung eine Vakuumpumpe oder Schutzgas (Stickstoff). Luft oder Sauerstoff nicht komprimieren und keine brennbaren Gase verwenden. Es besteht Brand- und Explosionsgefahr. Ansonsten besteht Lebens-, Verletzungs-, Brand- oder Explosionsgefahr.

VORSICHT

- Das Gerät sollte von mindestens zwei Personen angehoben oder getragen werden. Ansonsten besteht Verletzungsgefahr.
- Das Gerät nicht an einem Ort mit direktem Seewind montieren (salzhaltige Luft). Es besteht Korrosionsgefahr.
- Montieren Sie zur Abfuhr von Kondenswasser einen Ablassschlauch. Ein unsachgemäßer Anschluss kann zu Wasserlecks führen.
- Das Gerät muss immer waagrecht montiert werden. Ansonsten können Vibrationen oder Geräusche auftreten.
- Das Gerät so montieren, dass umliegende Nachbarn nicht durch warme Abluft oder Lärm belästigt werden. So vermeiden Sie Streitfälle mit den Nachbarn.
- Überprüfen Sie das Gerät nach der Montage oder nach Reparaturarbeiten immer auf Gaslecks (Kältemittel). Eine zu geringe Kältemittelmenge kann zu Geräteausfällen führen.
- Das Gerät nicht für besondere Zwecke verwenden, z. B. zur Kühlung von Lebensmitteln oder Kunstgegenständen. Bei diesem Gerät handelt es sich um ein Haushalts-Klimagerät und nicht um ein Präzisions-Kühlsystem. Es besteht die Gefahr von Sachschäden oder -verlusten.
- Lufteinlass und -auslass dürfen nicht verdeckt werden. Ansonsten besteht die Gefahr von Fehlfunktionen.
- Verwenden Sie zur Reinigung nur ein weiches Tuch. Keine starken Reiniger, Lösemittel oder Wasser verwenden. Es besteht die Gefahr von Bränden, Stromschlägen oder Schäden an den Kunststoffteilen des Gerätes.
- Beim Herausnehmen des Luftfilters keine Metallteile am Gerät berühren. Es besteht die Verletzungsgefahr.
- Nicht auf das Gerät treten oder Gegenstände daraufstellen. (Außengeräte) Es besteht Verletzungsgefahr sowie die Gefahr von Fehlfunktionen.
- Den Filter nach der Reinigung immer fest einsetzen. Er sollte bei Bedarf alle zwei Wochen oder häufiger gereinigt werden. Bei einem verschmutzten Filter verringert sich die Kühlungsleistung.
- Bei angeschlossenem Klimagerät niemals die Hand oder andere Gegenstände in den Lufteinlass oder -auslass einführen. Scharfe Kanten und sich bewegende Teile im Innern des Gerätes bergen Verletzungsgefahren.
- Gehen Sie beim Auspacken und bei der Montage sorgsam vor. Scharfe Kanten bergen Verletzungsgefahren.

- Falls während der Reparatur Kältemittel austritt, vermeiden Sie den Kontakt mit dem Kältemittel. Es besteht die Gefahr von Erfrierungen (Kälteverbrennungen)
- Das Gerät beim Demontieren oder während des Transports nicht kippen. Kondenswasser im Gerät könnte verschüttet werden.
- Niemals andere Gas-Luft-Gemische erzeugen, als für das Kältemittel des Systems angegeben. Luft im Kältemittelkreislauf könnte zu einem übermäßig hohen Druck im Kreislauf führen. Dadurch besteht die Gefahr von Schäden am Gerät oder Verletzungen.
- Falls während der Montage Kältemittel austritt, muss der Raum sofort gelüftet werden. Es besteht die Gefahr von Gesundheitsschäden.
- Die Zerlegung des Gerätes sowie die Entsorgung von Kälteöl und Bauteilen sollte nach den örtlichen und gesetzlichen Bestimmungen erfolgen.
- Tauschen Sie alle Batterien der Fernbedienung durch neue desselben Typs aus. Keine verschiedenen Batterietypen verwenden (alte und neue Batterien zusammen). Es besteht die Gefahr von Bränden oder Geräteausfällen.
- Batterien nicht wieder aufladen oder auseinandernehmen. Verbrauchte Batterien niemals ins Feuer werfen. Sie könnten brennen oder explodieren.
- Auf die Haut oder Kleidung gelangte Batterieflüssigkeit gründlich mit Wasser abspülen. Die Fernbedienung niemals mit ausgelaufenen Batterien verwenden. Die Chemikalien in den Batterien könnten zu Verbrennungen oder Gesundheitsschäden führen.
- Falls Batterieflüssigkeit in die Mundöffnung gelangt, putzen Sie die Zähne und suchen Sie einen Arzt auf. Die Fernbedienung niemals mit ausgelaufenen Batterien verwenden. Die Chemikalien in den Batterien könnten zu Verbrennungen oder Gesundheitsschäden führen.
- Das Klimagerät bei sehr hoher Luftfeuchtigkeit oder bei geöffneten Türen und Fenstern nicht über einen längeren Zeitraum betreiben. Die Feuchtigkeit kann kondensieren und die Einrichtung beschädigen.
- Erwachsene und Kinder sollten sich nicht direkt im Kalt- oder Warmluftstrom aufhalten. Es besteht die Gefahr von Gesundheitsschäden.
- Das Abwasser des Gerätes niemals trinken. Das Wasser ist verunreinigt und gesundheitsschädlich.
- Benutzen Sie zur Reinigung, Wartung oder Reparatur des Klimagerätes ggf. einen Tritt oder eine Leiter. Achten Sie auf mögliche Verletzungsfahrten.
- Das Klimagerät darf ohne Aufsicht nicht durch Kleinkinder oder behinderte Personen betrieben werden.
- Kinder sollten stets beaufsichtigt werden, damit das Klimagerät nicht als Spielzeug gebraucht wird.
- Installieren Sie das Gerät nie in einer potenziell explosiven Umgebung.

INHALTSVERZEICHNIS

2 ENERGIESPARTIPPS

3 WICHTIGE SICHERHEITSHINWEISE

9 VOR DER INBETRIEBNAHME

- 9 Vorbereitung auf die Inbetriebnahme
- 9 Benutzung
- 9 Reinigung und Pflege
- 9 Kundendienst

10 EINFÜHRUNG

- 10 Bauteilbezeichnungen und Funktionen (DECKENKASSETTENMODELL 4-WEGE)
- 10 Bauteilbezeichnungen und Funktionen (UNTERPUTZ-ROHRFÜHRUNGSMODELL)
- 11 Vorbereitungen
- 11 Betriebsanzeigen
- 12 Bedienelemente und Funktionen der Fernbedienung
- 13 Kabellose Fernbedienung (optional)

14 BEDIENUNGSANLEITUNG

- 14 Normalbetrieb - Normalkühlung
- 15 Normalbetrieb - Schnelkkühlung
- 15 Normalbetrieb - Heizmodus
- 16 Normalbetrieb - Entfeuchtungsbetrieb
- 16 Automatischer Wechselbetrieb
- 17 Normalbetrieb - Lüfterbetrieb
- 18 Normalbetrieb - Automatikbetrieb
- 19 Normalbetrieb - Einstellung der Luftstromrichtung
- 20 Normalbetrieb - Temperatureinstellung/Raumtemperatur anzeigen
- 21 Zusatzfunktionen - Plasma-Luftreinigung
- 22 Funktionseinstellungen - Kindersicherung
- 23 Funktionseinstellungen - Temperatur ändern
- 24 Funktionseinstellungen - Hebegitter
- 25 Funktionseinstellungen - Filterzeichen löschen
- 26 Funktionseinstellungen - Steuerung der Flügelstellung
- 27 Funktionseinstellungen - Uhrzeiteinstellung
- 29 Programmierung - Einfache Programmierung
- 30 Programmierung - Wöchentliche Programmierung
- 32 Programmierung - Schlafmodus
- 33 Programmierung - Einschaltzeit
- 35 Programmierung - Ausschaltzeit
- 37 Programmierung - Programmierung von Feiertagen

38 WARTUNG UND PFLEGE

- 38 Innengerät
- 39 Reinigungsfilter (optional)
- 40 Hinweise zum Betrieb!
- 40 Wenn das Klimagerät eine längere Zeit nicht genutzt wird
- 41 Tipps zur Störungsbehebung! Sparen Sie Zeit und Geld!
- 41 In folgenden Fällen sollte unverzüglich der Kundendienst verständigt werden:

VOR DER INBETRIEBNAHME

Vorbereitung auf die Inbetriebnahme

- Wenden Sie sich für die Installation an einen Fachinstallateur.
- Gerät einem dedizierten Schaltkreis.

Benutzung

- Dem direkten Luftstrom über längere Zeit ausgesetzt zu sein, kann der Gesundheit schaden. Setzen Sie Personen, Tiere oder Pflanzen nicht über längere Zeit dem direkten Luftstrom aus.
- Bei gleichzeitigem Betrieb einer Heizung sorgen Sie für gute Belüftung des Raums, da es andernfalls zu Sauerstoffmangel kommen kann.
- Benutzen Sie dieses Klimagerät nicht für unsachgemäße Zwecke (z. B. Aufbewahrung von Präzisionsmaschinen, Lebensmitteln, Tieren oder Pflanzen). Eine solche Benutzung des Geräts kann schädigend sein.

Reinigung und Pflege

- Berühren Sie bei der Entfernung des Filters nicht die Metallteile des Geräts. Bei der Handhabung von Gegenständen mit scharfen Metallrändern können Verletzungen auftreten.
- Benutzen Sie zur Reinigung des Geräteinnern kein Wasser. Wird das Gerät Wasser ausgesetzt, kann die Isolierung beschädigt werden, was Stromschläge verursachen kann.
- Vor der Reinigung des Geräts stellen Sie sicher, dass der Netzschalter und der Trennschalter ausgeschaltet sind. Während des Betriebs dreht sich der Ventilator bei hoher Geschwindigkeit. Bei versehentlichem Einschalten des Netzschalters während der Reinigung der inneren Teile des Geräts besteht Verletzungsgefahr.

Kundendienst

Wenden Sie sich für Reparaturen und Wartung an einen autorisierten Servicepartner.

EINFÜHRUNG

Bauteilbezeichnungen und Funktionen (DECKENKASSETTEN-MODELL 4-WEGE)

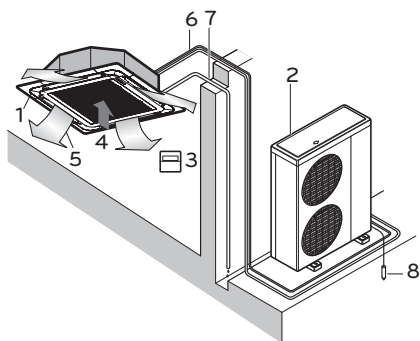

- 1: Innengerät
- 2: Außengerät
- 3: Fernbedienung
- 4: Lufteinlass
- 5: Luftauslass
- 6: Kältemittelrohrleitung, Netzanschlusskabel
- 7: Abflussrohr
- 8: Erdungsleitung
Erdungsleitung des Außengerätes zur Vermeidung von Stromschlägen.

Bauteilbezeichnungen und Funktionen (UNTERPUTZ-ROHRFÜHRUNGSMODELL)

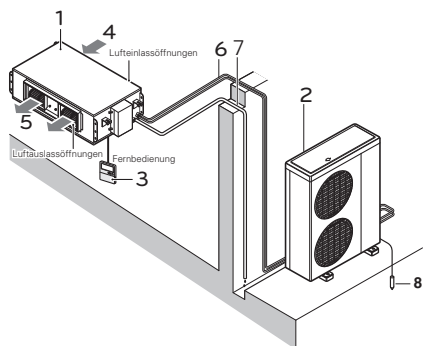

- 1: Innengerät
- 2: Außengerät
- 3: Fernbedienung
- 4: Lufteinlass
- 5: Luftauslass
- 6: Kältemittelrohrleitung, Netzanschlusskabel
- 7: Abflussrohr
- 8: Erdungsleitung
Erdungsleitung des Außengerätes zur Vermeidung von Stromschlägen.

Vorbereitungen

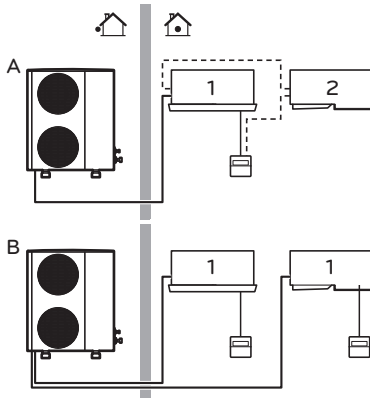

Falls das System eine individuelle Steuerung besitzt, wenden Sie sich an Ihren LG Händler, um eine Bedienungsanleitung für Ihr spezielles System zu erhalten.

- 1: Gerät mit Fernbedienung
2: Gerät ohne Fernbedienung (im Simultanbetrieb)

Betriebsanzeigen

- ⏻ **Ein/Aus** : Leuchtet während des Systembetriebs.
- 🔧 **Filtersymbol** : Leuchtet 2400 Stunden nach Inbetriebnahme des Gerätes auf.
- 🕒 **Timer** : Leuchtet während des Timer-Betriebs.
- * ⏸ **Abtaumodus** : Leuchtet im Abtaumodus oder im Vorheiz-Betrieb (Nur Geräte mit Wärmepumpe)
- **Erzwungen** : Bedienung des Klimagerätes im Falle einer defekten Fernbedienung.

* Die Anzeigelampe „Filterreinigung“ leuchtet ab der entsprechenden Produktherstellungsnummer nicht mehr auf (nach Okt. 2021).

Bedienelemente und Funktionen der Fernbedienung

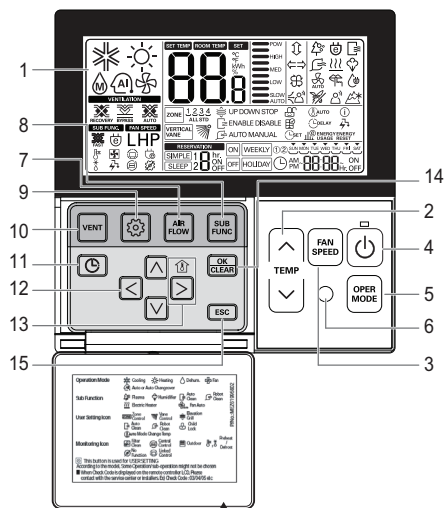

Bitte bringen Sie das Hinweisticket an der Innenseite der Gehäuseklappe an.
Wählen Sie die Sprache Ihres Landes aus.

- 1 BETRIEBSANZEIGEBILDSCHIRM
- 2 TASTE FÜR TEMPERATUREINSTELLUNG
- 3 TASTE FÜR LÜFTERGESCHWINDIGKEIT
- 4 NETZSCHALTER
- 5 BETRIEBSWAHLTASTE
- 6 EMPFANGSSENSOR FÜR KABELLOSE FERNBEDIENUNG
 - Mit bestimmten Geräten können keine Funksignale empfangen werden.
- 7 LUFTSTROM-TASTE
- 8 TASTE FÜR ZUSATZFUNKTIONEN
- 9 FUNKTIONSWAHLTASTE
- 10 BELÜFTUNGSTASTE
- 11 PROGRAMMIERUNG
- 12 TASTEN FÜR AUF/AB, LINKS/RECHTS
 - Drücken Sie zur Anzeige der Raumtemperatur die Taste .
- 13 TASTE FÜR RAUMTEMPERATUR
- 14 TASTE EINSTELLUNG/ABBRECHEN
- 15 BEENDEN-TASTE

* Bestimmte angezeigte Funktionen sind je nach Produktmodell u. U. nicht möglich.

! HINWEIS

- Die angezeigte Temperatur und die tatsächliche Raumtemperatur können voneinander abweichen, falls die Fernbedienung direkter Sonneneinstrahlung ausgesetzt ist oder in der Nähe von Wärmequellen montiert wurde.
- Das gelieferte Gerät kann je nach Modell von diesen Beschreibungen abweichen.
- Bei einem Simultan-System wird die Anlage bei jedem Drücken einer Taste auf der Fernbedienung etwa nach ein bis zwei Minuten eingeschaltet.

Kabellose Fernbedienung (optional)

Im Lieferumfang dieses Klimagerätes ist eine Kabel-Fernbedienung enthalten. Eine kabellose Fernbedienung kann zusätzlich erworben werden.

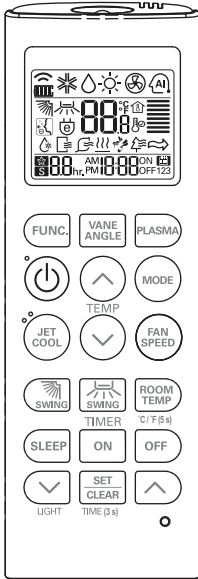

PQWRHQ0FDB

! VORSICHT

VORSICHT: Handhabung der Fernbedienung

- Richten Sie die Kabel-Fernbedienung auf den Signalempfänger des Gerätes.
- Die Reichweite der Fernbedienung beträgt bis zu 7 Meter.
- Zwischen Fernbedienung und Signalempfänger dürfen sich keine Gegenstände befinden.
- Die Fernbedienung nicht fallen lassen oder werfen.
- Die Fernbedienung nicht an einem Ort mit direkter Sonneneinstrahlung, in der Nähe einer Heizung oder anderen Wärmequellen aufbewahren.
- Verhindern Sie starken Lichteinfall auf den Signalempfänger mit z. B. einer Gardine, um die einwandfreie Funktion zu gewährleisten. (Beispiele: Elektronischer Schnellstart, ELBA, fluoreszierende Inverter-Lampe)

! HINWEIS

- Die Flügelstellung (4 Stufen) kann nicht über die kabellose Fernbedienung gesteuert werden.
- Weitere Hinweise finden Sie in der Bedienungsanleitung zur kabellosen Fernbedienung.
- Das gelieferte Gerät kann je nach Modell von diesen Beschreibungen abweichen.
- Die kabellose Fernbedienung ist bei einem Simultan-System deaktiviert.

BEDIENUNGSANLEITUNG

Normalbetrieb - Normalkühlung

Die Raumtemperatur wird angenehm herunter gekühlt.

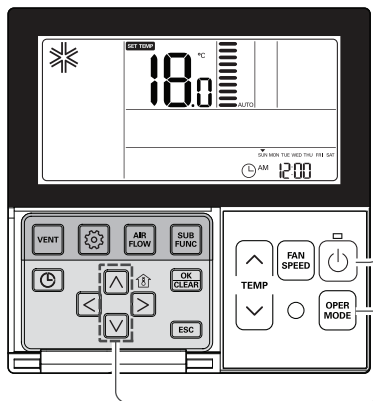



1 Drücken Sie die Taste , um das Innengerät einzuschalten.



2 Drücken Sie die Taste  und wählen Sie den Kühlungsbetrieb.



3 Stellen Sie mit den Tasten   die gewünschte Temperatur ein. Drücken Sie zur Anzeige der Raumtemperatur die Taste . Wenn die gewünschte Temperatur höher als die Raumtemperatur eingestellt wird, erfolgt ausschließlich eine Belüftung und es wird keine Kühlungsluft erzeugt.



* Einstellbarer Temperaturbereich: 18°C-30°C (64°F~86°F)

Normalbetrieb - Schnelkkühlung

Für kühle und angenehm frische Raumluft in kürzester Zeit

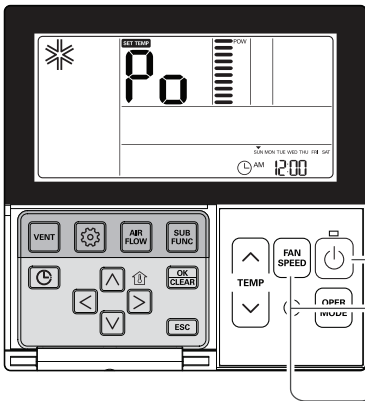

1 Drücken Sie die Taste , um das Innengerät einzuschalten.



2 Drücken Sie die Taste  und wählen Sie den Kühlungsbetrieb.



3 Drücken Sie mehrmals die Taste , bis die Anzeige 'Po' erscheint.



Was bedeutet Schnelkkühlung?

- Gewünschte Temperatur: Po (18°C)
- Luftstromrate: starke Luftstromrate
- Luftstromrichtung: fest je nach Lage des Klimagerätes

Die Raumtemperatur wird schnell herunter gekühlt.

* Bestimmte Geräte besitzen keine Funktion zur Schnelkkühlung.

Normalbetrieb - Heizmodus

Zuführung von warmer Luft in den Raum.

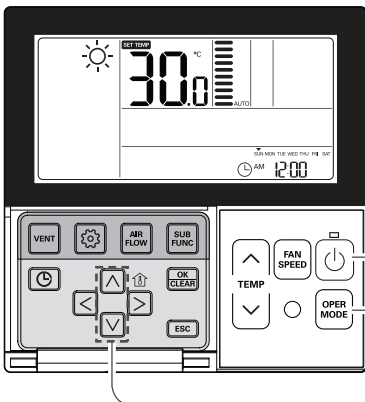



1 Drücken Sie die Taste , um das Innengerät einzuschalten.



2 Drücken Sie die Taste  und wählen Sie den Heizbetrieb. (Drücken Sie zur Anzeige der Raumtemperatur die Taste für die Raumtemperatur.)



3 Stellen Sie mit den Tasten   die gewünschte Temperatur ein. Falls die gewünschte Temperatur niedriger als die Raumtemperatur eingestellt wird, arbeitet das Gerät lediglich im Belüftungsmodus.







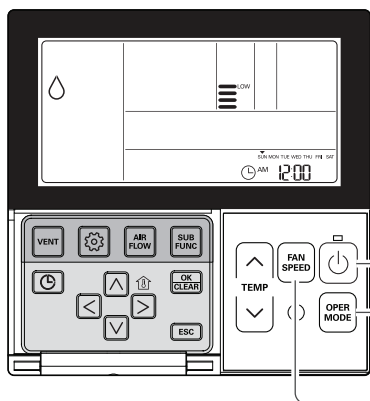

- Der Heizbetrieb ist nur für Kühlungs- und Heizmodelle möglich.
- Der Heizbetrieb ist nicht für Nur-Kühlen-Geräte verfügbar.

Normalbetrieb - Entfeuchtungsbetrieb





Während des Kühlungsbetriebs wird Luftfeuchtigkeit beseitigt.



- 1 Drücken Sie die Taste , um das Innengerät einzuschalten. 
- 2 Drücken Sie die Taste  und wählen Sie den Entfeuchtungsbetrieb. Während des Heizbetriebs kann die Temperatureinstellung nicht geändert werden. 
- 3 Wählen Sie mit der Taste  die Luftstromrate Sehr schwach → Gering → Mittel → Stark → Automatisch aus. (Die voreingestellte Luftstromrate im Betrieb zur Beseitigung von Luftfeuchtigkeit beträgt 'Gering'.) 

- Gerade bei regnerischem Wetter oder bei hoher Luftfeuchtigkeit können der Entfeuchtungs- und der Kühlungsmodus gleichzeitig betrieben werden, um Feuchtigkeit in der Luft gründlich zu beseitigen.
- Je nach Gerätemodell steht der Menüeintrag für die Luftstromrate u. U. nicht zur Verfügung.

Automatischer Wechselbetrieb

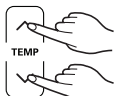
- 1 Drücken Sie die Taste . 
- 2 Drücken Sie die Taste  und wählen Sie den automatischen Wechselbetrieb. 
- 3 Die Temperatur kann, wie in der Abbildung rechts gezeigt, sowohl für Kühl- als auch für Heizgeräte eingestellt werden. 

* Einstellbarer Temperaturbereich: 18°C-30°C.

Normalbetrieb - Lüfterbetrieb

Es wird unbehandelte Luft in den Raum geleitet, keine Kaltluft.

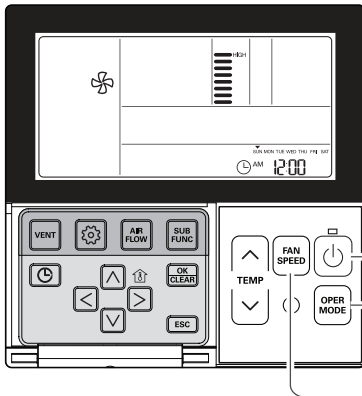

1 Drücken Sie die Taste , um das Innengerät einzuschalten.



2 Drücken Sie die Taste  und wählen Sie den Lüfterbetrieb.



3 Bei jedem Drücken der Taste  wird die Luftstromrate in der Reihenfolge Sehr schwach → Gering → Mittel → Stark → Automatisch geändert. Im Lüfterbetrieb arbeitet der Kompressor des AHU nicht.

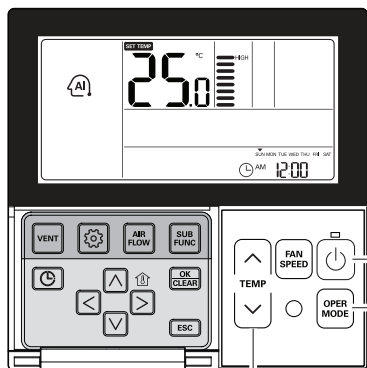

- Im Lüfterbetrieb wird ausschließlich ungekühlte Luft ausgestoßen.
- Da die abgegebene Luft dieselbe Temperatur wie die Raumluft besitzt, wird die Raumluft lediglich umgewälzt.
- Je nach Gerätemodell steht der Menüeintrag für die Luftstromrate u. U. nicht zur Verfügung.

Normalbetrieb - Automatikbetrieb

1 Drücken Sie die Taste , um das Innengerät einzuschalten.



2 Drücken Sie die Taste  und wählen Sie die Betriebsart Künstliche Intelligenz.



3 Für Kühl- und Heizgeräte kann die Temperatur eingestellt werden (siehe Abbildung rechts).



4 Bei einem Nur-Kühlen-Gerät (siehe Abbildung rechts) kann die Temperatur ab dem Wert '00' von '-2' warm bis '2' kalt eingestellt werden.

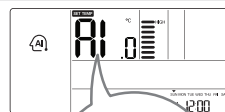

- 2 Bei kälter Raumluft
- 1 Bei kühler Raumluft
- 0 Bei normaler Raumluft
- 1 Bei warmer Raumluft
- 2 Bei sehr warmer Raumluft

Im Automatikbetrieb:

- Die Taste für die LÜFTERGESCHWINDIGKEIT ist aktiviert.
- Das Gerät kann manuell in einen anderen Betriebsmodus versetzt werden.

Normalbetrieb - Einstellung der Luftstromrichtung

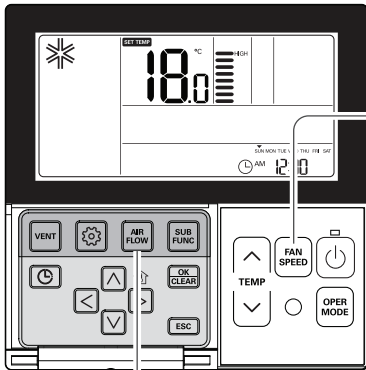

Luftstromrate: Die gewünschte Luftstromrate kann auf einfache Weise eingestellt werden.

- 1 Stellen Sie mit der Taste für die Luftstromrate die gewünschte Luftstromrate ein.
 - Bei jedem Drücken der Taste für die Luftstromrate wird die Luftstromrate in der Reihenfolge Sehr schwach → Schwach → Mittel → Mittelstark → Stark → Sehr stark → Automatisch geändert.
 - Je nach Gerätemodell steht der Menüeintrag für die Luftstromrate u. U. nicht zur Verfügung.



Luftstromrichtung: Die gewünschte Luftstromrichtung kann auf einfache Weise eingestellt werden.

- 1 Drücken Sie die Taste **AIR FLOW**, um die gewünschte Luftstromrichtung einzustellen. Drücken Sie zum Einstellen der Luftstromrichtung die Taste **AIR FLOW** (Angenehmer Luftzug → Auf/Ab und Links/Rechts → Rechts/Links → Auf/Ab). Je nach Gerätemodell steht der Menüeintrag für die Luftstromrichtung u. U. nicht zur Verfügung.

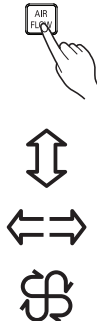

* Bestimmte angezeigte Funktionen sind je nach Produktmodell u. U. nicht möglich.

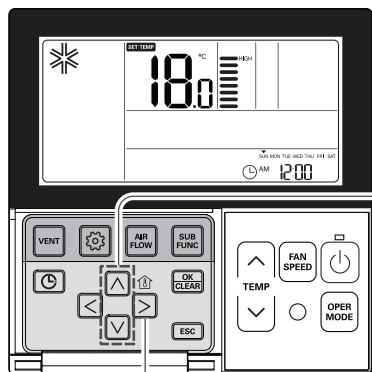
Normalbetrieb - Temperatureinstellung/Raumtemperatur anzeigen**Temperatureinstellung**

1 Die gewünschte Temperatur kann auf einfache Weise eingestellt werden.

- Stellen Sie mit den Tasten die gewünschte Temperatur ein.

- : Temperatur um 1°C bzw. 2°F pro Tastendruck erhöhen

- : Temperatur um 1°C bzw. 2°F pro Tastendruck verringern

- Raumtemp.: Anzeige der aktuellen Raumtemperatur.

- Eingestellte Temp.: Anzeige der vom Benutzer eingestellten Temperatur.

* Je nach Art der eingesetzten Steuerung kann die gewünschte Temperatur in Schritten zu 0,5 Grad Celsius bzw. 1 Grad Fahrenheit eingestellt werden.

Kühlungsbetrieb

- Der Kühlungsmodus ist nicht möglich, wenn die gewünschte Temperatur höher als die Raumtemperatur eingestellt wird. Bitte stellen Sie die gewünschte Temperatur geringer ein.

Heizbetrieb

- Der Heizmodus ist nicht möglich, wenn die gewünschte Temperatur geringer als die Raumtemperatur eingestellt wird. Bitte stellen Sie die gewünschte Temperatur höher ein.

Überprüfung der Raumtemperatur

1 Bei jedem Drücken der Taste wird die Raumtemperatur fünf Sekunden lang angezeigt. Nach fünf Sekunden wird wieder die gewünschte Temperatur angezeigt. Je nach Standort der Fernbedienung kann sich die tatsächliche Raumtemperatur vom angezeigten Wert unterscheiden.

- Die gewünschte Temperatur kann im Kühlungsbetrieb von 18°C bis 30°C und im Heizbetrieb von 16°C bis 30°C eingestellt werden.





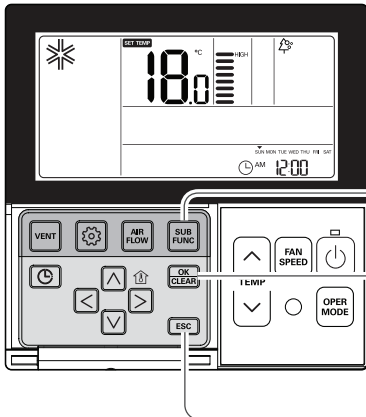

- Der Unterschied zwischen Raum- und Außentemperatur sollte etwa 5°C betragen.

Zusatzfunktionen - Plasma-Luftreinigung

Diese Funktion ist nur bei Geräten mit Befeuchtungsfunktion möglich.



Aktivieren der Luftreinigungsfunktion









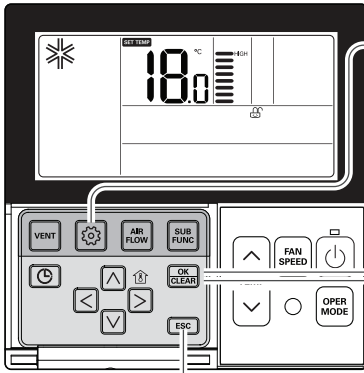

- 1 Drücken Sie mehrmals die Taste , bis das Symbol  blinkt.
 - 2 Drücken Sie die Taste , um die Plasma-Reinigungsfunktion zu aktivieren bzw. zu deaktivieren. (Das Symbol  wird im Anzeigebereich  eingeblendet/ ausgeblendet.)
 - 3 Drücken Sie nach Abschluss der Einstellung zum Beenden die Taste .
- * Falls im Einstellungsmodus 25 Sekunden lang keine Eingabe erfolgt, wird der Einstellungsmodus automatisch beendet.
- * Beim Beenden ohne Drücken der Einstellungstaste werden die geänderten Einstellungen nicht übernommen.

- Die Zusatzfunktion Luftreinigung ist u. U. nicht für alle Gerätemodelle möglich.
- Die Funktion Luftreinigung ist nur möglich, wenn das Gerät in Betrieb ist.
- Um den Luftreinigungsbetrieb manuell zu starten, drücken Sie im Lüfterbetrieb die Taste Zusatzfunktion.
- * Bestimmte angezeigte Funktionen sind je nach Produktmodell u. U. nicht möglich.

Funktionseinstellungen - Kindersicherung

Mit Hilfe dieser Funktion wird eine Bedienung des Gerätes durch Kinder oder unbefugte Personen





- 1 Drücken Sie mehrmals die Taste , bis das Symbol  blinkt. 
- 2 Wechseln Sie mit den Tasten   zum 'Setup'-Symbol. Daraufhin blinkt dieses Symbol und die Tastensperre wird beim Drücken der Taste  aktiviert. 
- 3 Um die Tastensperre zu deaktivieren, wechseln Sie mit den Tasten   zum 'Deaktivieren'-Symbol und drücken Sie die Taste .
- 4 Drücken Sie zum Beenden die Taste .
 - * Falls im Einstellungsmodus 25 Sekunden lang keine Eingabe erfolgt, wird der Einstellungsmodus automatisch beendet.
 - * Beim Beenden ohne Drücken der Einstellungstaste werden die geänderten Einstellungen nicht übernommen.

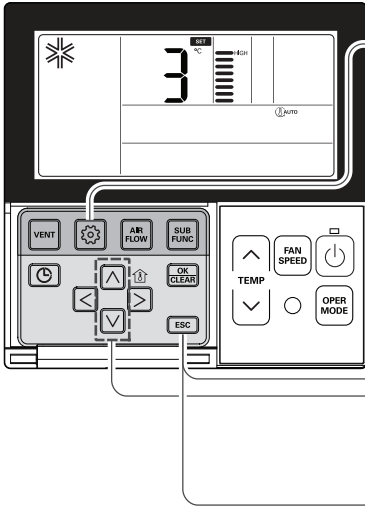

Funktionseinstellungen - Temperatur ändern

Mit Hilfe der Temperaturänderung kann die Temperatur im Kühlungs- und Heizbetrieb je nach Temperatur in der Betriebsart Künstliche Intelligenz automatisch angepasst werden.





1 Drücken Sie mehrmals die Taste , bis das Symbol  blinkt.

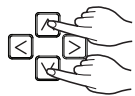

2 Drücken Sie zum Speichern die Taste  .
* Einstellbarer Temperaturbereich: 1-7

 → 



3 Drücken Sie die Taste , um die Einstellung zu beenden und zu übernehmen.





4 Drücken Sie die Taste , um die Einstellungen zu beenden. Ansonsten beendet das System die Einstellungen nach 25 Sekunden ohne Eingabe automatisch.

* Beim Beenden ohne Drücken der Einstellungstaste werden die geänderten Einstellungen nicht übernommen.



Funktionseinstellungen - Hebegitter

Mit Hilfe dieser Funktion kann der Filter des Innengerätes zur Reinigung auf und ab gefahren werden.

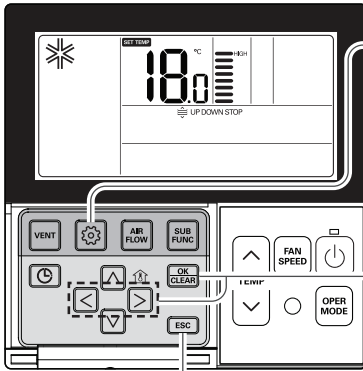

- 1** Drücken Sie die Taste .
Drücken Sie mehrmals die Taste , bis das Symbol blinkt.
- 2** Sobald sich das Hebegitter in der gewünschten Position befindet, wählen Sie mit den Tasten das Stop-Symbol aus und drücken Sie die Taste , um das Hebegitter anzuhalten.
- 3** Befestigen Sie den Filter nach der Reinigung wieder am Hebegitter, wählen Sie mit den Tasten das Anheben-Symbol aus und drücken Sie die Taste , um das Hebegitter anzuheben.
- 4** Wenn die Filterreinigung abgeschlossen ist, befestigen Sie den Filter am Auf-/Ab-Grill, bewegen Sie sich mit der Taste zum und drücken Sie die Taste , um den Auf-/Ab-Grill hochzufahren.
- 5** Drücken Sie zum Beenden die Taste .

 - * Falls im Einstellungsmodus 60 Sekunden lang keine Eingabe erfolgt, wird der Einstellungsmodus automatisch beendet.
 - * Beim Beenden ohne Drücken der Einstellungstaste werden die geänderten Einstellungen nicht übernommen.

• Die Hebegitter-Funktion ist nur für Innengeräte mit Hebegitter möglich.

* Bestimmte angezeigte Funktionen sind je nach Produktmodell u. U. nicht möglich.

Funktionseinstellungen - Filterzeichen löschen

Mit dieser Funktion wird die Anzeige der Filterreinigung des Innengerätes ausgeblendet.

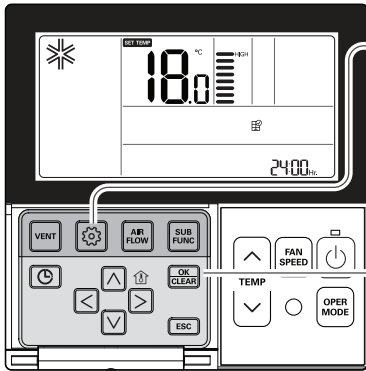

1 Drücken Sie mehrmals die Taste , bis das Symbol blinkt.



2 Sobald das Symbol blinkt, drücken Sie die Taste um die Anzeige zu löschen.



- Sollte der Filter verschmutzt sein, verringert sich die Kühlungs-/Heizleistung bei steigendem Stromverbrauch. Daher sollte der Filter nach den empfohlenen Betriebszeiten regelmäßig gereinigt werden.



* Die Anzeige zur Filterreinigung erlischt nach einer bestimmten Dauer auch ohne manuelles Zurücksetzen automatisch.





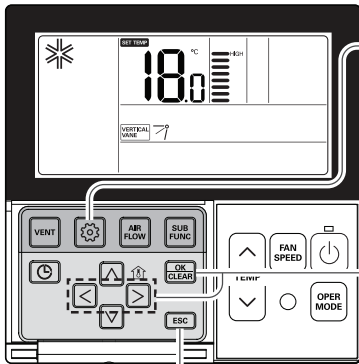



Funktionseinstellungen - Steuerung der Flügelstellung

Mit dieser Funktion kann die Luftstromrichtung festgelegt werden.



* Bestimmte angezeigte Funktionen sind je nach Produktmodell u. U. nicht möglich.





- 1** Drücken Sie mehrmals die Taste , bis das Symbol  blinkt.

- 2** Wählen Sie mit den Tasten   den der Flügel aus: 1 / 2 / 3 / 4 / Alle / Normal Wählen Sie mit den Tasten   die Flügelnummer aus.
 * Flügelnummer: Nr. 1, 2, 3, 4, alle oder Standardeinstellung
 - Der ausgewählte Flügel wird aktiviert.
 - Aktivierten Flügel anzeigen.
 - Um die Luftstromrichtung für alle Flügel gleichzeitig zu ändern, wählen Sie die Einstellung 'alle'.
 - Um die Werkseinstellungen wiederherzustellen, wählen Sie die Einstellung 'Standard'.
- 3** Wählen Sie mit den Tasten   die gewünschte Luftstromrichtung und drücken Sie die Taste .

 - Die Luftstromrichtung kann je nach Gerätemodell in fünf bzw. sechs Stufen eingestellt werden.
 - Bei Auswahl der Flügelnummer 'Standard' wird die Luftstromrichtung nicht verändert.
- 4** Nehmen Sie die Einstellungen der Luftstromrichtung für die übrigen Flügel in gleicher Weise vor.
 * Je nach Modell besitzt ein Gerät Flügel Nr. 1 und Nr.
- 5** Drücken Sie zum Beenden die Taste .

 - * Falls im Einstellungsmodus 60 Sekunden lang keine Eingabe erfolgt, wird der Einstellungsmodus automatisch beendet.
 - * Beim Beenden ohne Drücken der Einstellungstaste werden die geänderten Einstellungen nicht übernommen.
- 6** Drücken Sie die Taste , um die Einstellung zu beenden und zu übernehmen. (Die gespeicherte Luftstromrichtung wird beim Ändern einer Flügelstellung wieder gelöscht.)

- 7** Drücken Sie die Taste , um die Einstellungen zu beenden. Ansonsten beendet das System die Einstellungen nach 25 Sekunden ohne Eingabe automatisch.



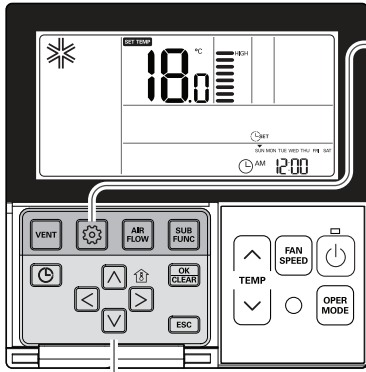

Funktionseinstellungen - Uhrzeiteinstellung





- 1** Drücken Sie die Funktionseinstellungstaste. Drücken Sie mehrmals die Funktionseinstellungstaste, um das Menü für die Uhrzeit aufzurufen. Das Symbol 'Uhrzeit einstellen' wird angezeigt und Datum und Uhrzeit blinken in der Anzeige. Beispiel: Geänderte aktuelle Uhrzeit lautet 'Montag / AM 10:20'



- 2** Drücken Sie die Taste  , um den aktuellen Tag einzustellen.

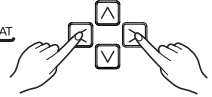

SUN MON TUE WED THU FRI SAT





- 3** Drücken Sie die Taste , um zur AM/PM-Anzeige zu wechseln (daraufhin blinkt das Symbol 'AM/PM')

 AM 12:00



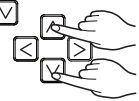

- 4** Stellen Sie mit den Tasten   entweder AM oder PM ein.

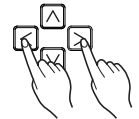

- 5** Drücken Sie die Tasten  , um zur Stunde zu gelangen. (das Symbol 'Stunde' blinkt)

 AM 12:00



- 6** Stellen Sie mit den Tasten   die Stunde ein.

 AM 10:00



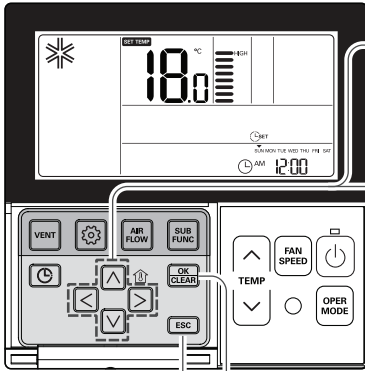

- 7** Drücken Sie die Taste , um zu den Minuten zu gelangen. (das Symbol 'Minute' blinkt)

AM~ 10:00

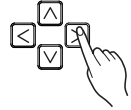

- 8** Stellen Sie mit den Tasten die Minuten ein.

AM~ 10:20



- 9** Drücken Sie zum Abschließen der Einstellungen die Taste .

AM~ 10:20



- 10** Um die Einstellung der Uhrzeit ohne Speichern abzubrechen, drücken Sie jederzeit die Taste .
(Beim Beenden einer unvollständigen Einstellung werden die ursprünglichen Einstellungen beibehalten.)

* Beim Beenden ohne Drücken der Einstellungstaste werden die geänderten Einstellungen nicht übernommen.



Programmierung - Einfache Programmierung

Die Programmierung für die Geräte kann von einer bis sieben Stunden in Schritten zu einer Stunde eingestellt werden.

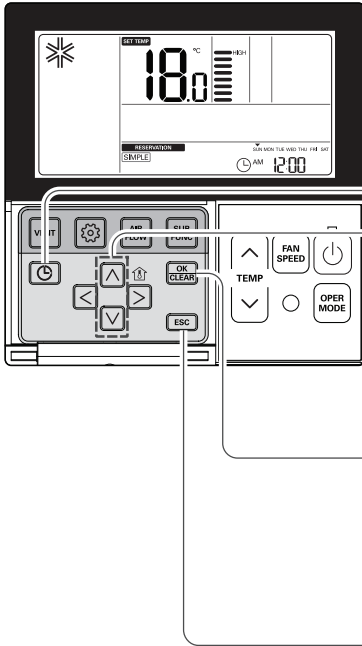

- 1** Drücken Sie die Taste und wählen Sie den Programmierungsmodus. (Die Anzeige **SIMPLE** blinkt daraufhin)
Beispiel: Uhrzeit der einfachen Programmierung lautet '3'.

- 2** Drücken Sie die Tasten , um die Zeitschaltuhr zu programmieren.



- 3** Drücken Sie zum Abschließen der Einstellungen die Taste .

3



- 4** Drücken Sie zum Beenden die Taste .
* Falls im Einstellungsmodus 25 Sekunden lang keine Eingabe erfolgt, wird der Einstellungsmodus automatisch beendet.
* Beim Beenden ohne Drücken der Einstellungstaste werden die geänderten Einstellungen nicht übernommen.

* Bei vorhandener Programmierung wird das Klimagerät zu den eingestellten Uhrzeiten automatisch ein- und ausgeschaltet.

Programmierung - Wöchentliche Programmierung

Die tägliche Programmierung der Zeitschaltuhr kann wöchentlich wiederholt werden.

Die wöchentliche Programmierung wird bis zur Deaktivierung ausgeführt.

- 1** Drücken Sie mehrmals die Taste für die Zeitschaltuhr, um zur Programmierung der Zeitschaltuhr zu wechseln.
 * Es können zwei wöchentliche Programmierungen pro Tag und bis zu 14 Programmierungen pro Woche vorgenommen werden. Gehen Sie zur Programmierung (Einschaltzeit: Dienstagvormittag um 11:30, Ausschaltzeit: 12:30 nachmittags) wie im folgenden Beispiel vor.

- 2** Drücken Sie mehrmals die Taste für die Zeitschaltuhr, um zur Anzeige 'Wöchentlich' zu gelangen. Das Symbol 'Wöchentlich' blinkt.

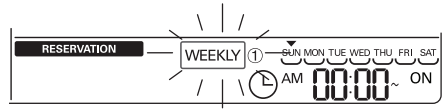

- 3** Wählen Sie mit den Tasten entweder Wöchentliche Programmierung 1 oder Wöchentliche Programmierung 2.
 * Pro Tag sind zwei Programmierungen möglich, entweder Wöchentliche Programmierung 1 oder Wöchentliche Programmierung 2.

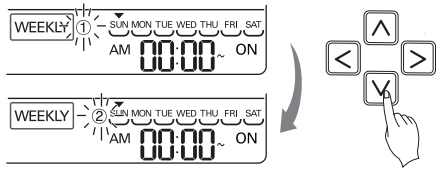

- 4** Wechseln Sie mit den Tasten zum 'Datum'.
 Sobald die Anzeige 'Datum' blinkt, stellen Sie den Tag ein. Es kann ein Tag von Montag bis Sonntag eingestellt werden.

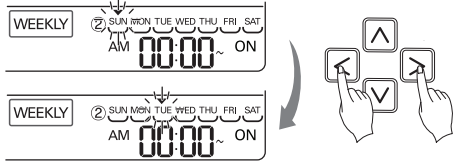

- 5** Wechseln Sie mit den Tasten zur Anzeige 'AM/PM' der Einschaltzeit.

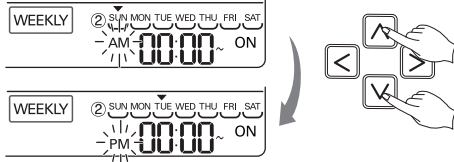

- 6** Wechseln Sie mit den Tasten zur 'Stunde'.
 - Zu dieser Uhrzeit wird das Klimagerät eingeschaltet.

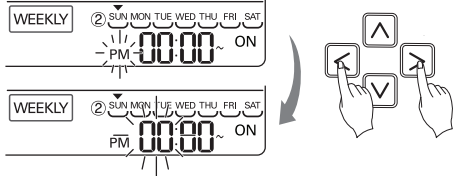

- 7** Stellen Sie mit den Tasten die gewünschte Uhrzeit ein.
 - Die Stunde kann von 0 bis 12 eingestellt werden.

- 8** Wechseln Sie mit den Tasten zu den 'Minuten'.

- 9** Sobald die Anzeige 'Minuten' blinkt, stellen Sie mit den Tasten die 'Minuten' ein.

10 Wechseln Sie mit den Tasten  zur Anzeige 'AM/PM' der Ausschaltzeit.
 - Die Einstellung für AM/PM erfolgt in gleicher Weise wie für die Einschaltzeit.

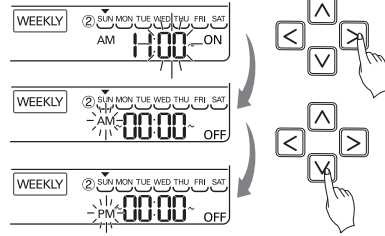

11 Wechseln Sie mit der Taste Rechts zur Anzeige 'Stunde'.
 - Zu dieser Uhrzeit wird das Klimagerät ausgeschaltet.
 - Sobald die Anzeige 'Stunden' blinkt, stellen Sie die 'Stunde' ein.

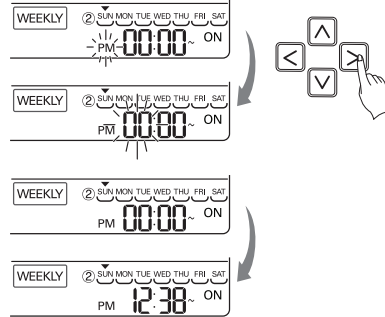

* Die Einstellung der 'Stunde' und 'Minuten' erfolgt in gleicher Weise wie für die Einschaltzeit.

12 Drücken Sie nach der wöchentlichen Programmierung die Taste Setup/Abbrechen. Damit ist die wöchentliche Programmierung für den gewählten Tag abgeschlossen.

13 Die wöchentliche Programmierung kann in gleicher Weise für andere Wochentage vorgenommen werden.
 Falls Ein- und Ausschaltzeit gleich sind, ist der Zeitschaltuhr-Betrieb nicht möglich.

Anleitung zur wöchentlichen Programmie-

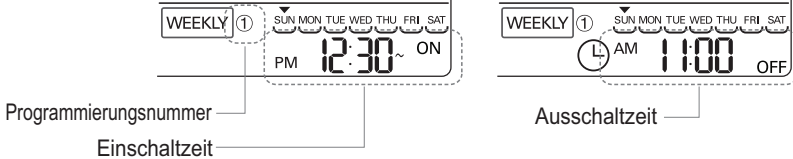

* Das Innengerät wird eingeschaltet und die gewünschte Temperatur eingestellt, falls diese während der Programmierung der wöchentlichen Betriebszeiten mit den Tasten Auf/Ab eingestellt wurde (einstellbarer Temperaturbereich: 18°C bis 30°C).
 - Falls keine gewünschte Temperatur festgelegt wurde, wird das Gerät automatisch mit der zuletzt eingestellten Temperatur betrieben.

Programmierung - Schlafmodus

Im Schlafmodus wird das Klimagerät nach einem bestimmten Zeitraum in den Ruhemodus versetzt. Beim Aufrufen des Schlafmodus eines Belüftungsgerätes wird die programmierte Uhrzeit des Schlafmodus gelöscht.

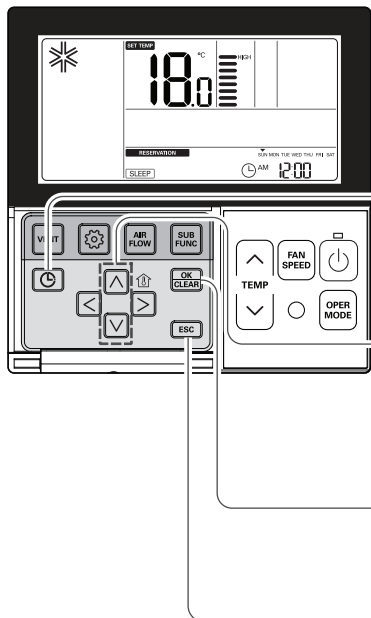

- 1 Drücken Sie die Taste und wählen Sie den Programmierungsmodus. Beispiel: Uhrzeit der Programmierung im Schlafmodus lautet '3'.
- 2 Drücken Sie nochmals die Taste , um den Schlafmodus aufzurufen. (Die Anzeige **SLEEP** blinkt daraufhin)
- 3 Drücken Sie die Tasten , um die Zeitschaltuhr zu programmieren. Die Programmierung im Schlafmodus kann bis zu sieben Stunden im Voraus vorgenommen werden.
- 4 Drücken Sie zum Abschließen der Einstellungen die Taste . Drücken Sie nach Abschluss der Einstellungen die Taste.
- 5 Drücken Sie zum Beenden die Taste .
 - * Falls im Einstellungsmodus 60 Sekunden lang keine Eingabe erfolgt, wird der Einstellungsmodus automatisch beendet.
 - * Beim Beenden ohne Drücken der Einstellungstaste werden die geänderten Einstellungen nicht übernommen.
 - Nach der Programmierung erscheint die Anzeige 'Schlaf' im unteren Bereich des LCD-Bildschirms.
- 6 Bei vorhandener Programmierung des Schlafmodus wird das Klimagerät zu den eingestellten Uhrzeiten ein- und ausgeschaltet.

VORSICHT

Bitte stellen Sie eine geeignete Uhrzeiten zur Nachtruhe ein. (Ein übermäßiger Kühlungsbetrieb ist gesundheitsschädlich.)





- Da die gewünschte Temperatur im Schlafmodus automatisch auf einen angenehmen Wert eingestellt wird, können leichte Unterschiede zwischen der tatsächlich gefühlten und der auf der Fernbedienung angezeigten Raumtemperatur festgestellt werden.
- Im Schlafmodus ist keine Temperatureinstellung in Schritten zu 0,5°C möglich.

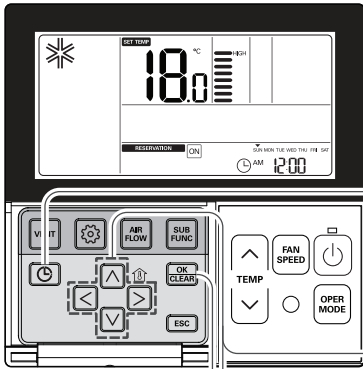



Programmierung - Einschaltzeit





Gerät automatisch zur programmierten Uhrzeit einschalten.













- 1** Drücken Sie die Taste .





Beispiel: Programmierte Uhrzeit der Einschaltzeit lautet 'AM 10:20'.
- 2** Drücken Sie nochmals die Taste , um die Einschaltzeit zu programmieren. (Die Anzeige  blinkt daraufhin)
- 3** Stellen Sie mit den Tasten   entweder AM oder PM ein.



 AM ~ 12:00  
- 4** Drücken Sie die Taste  , um die Stunde einzustellen. Sobald das Stunden-Symbol blinkt, stellen Sie die gewünschte Stunde ein. Die Stunde kann von 1-12 eingestellt werden.

 AM ~ 12:00   

 AM ~ 10:00   
- 5** Drücken Sie die Tasten  , um zu den Minuten zu gelangen. Sobald das Minuten-Symbol blinkt, stellen Sie die Minuten im Bereich von 00-59 ein

 AM ~ 10:00   

 AM ~ 10:20   
- 6** Drücken Sie zum Abschließen der Einstellungen die Taste .

 AM ~ 10:20 

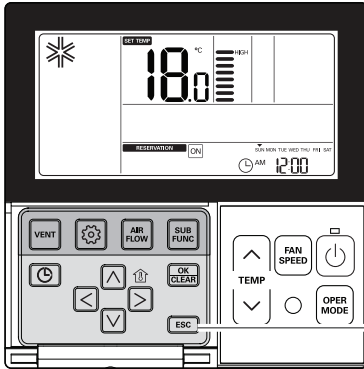

7 Drücken Sie zum Beenden die Taste **ESC**.
 * Falls im Einstellungsmodus 25 Sekunden lang keine Eingabe erfolgt, wird der Einstellungsmodus automatisch beendet.

- * Beim Beenden ohne Drücken der Einstellungstaste werden die geänderten Einstellungen nicht übernommen.
 - Bei vorhandener Programmierung der Einschaltzeit erscheint die Anzeige 'Einschaltzeit' im unteren Bereich des LCD-Bildschirms und das Klimagerät wird zur eingestellten Uhrzeiten eingeschaltet.
 - Bei deaktivierter Programmierung wird die Anzeige 'Einschaltzeit' ausgeblendet.

Programmierung - Ausschaltzeit

Gerät automatisch zur programmierten Uhrzeit ausschalten.

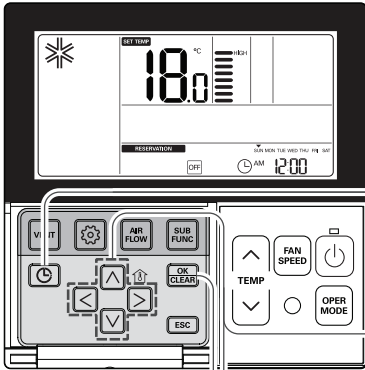

1 Drücken Sie die Taste .
Beispiel: Programmierung der Ausschaltzeit



2 Uhrzeit: '10:20 am Vormittag'.
Drücken Sie nochmals die Taste ,
um die Ausschaltzeit zu programmieren.
(Die Anzeige **OFF** blinkt daraufhin)



3 Stellen Sie mit den Tasten entweder
AM oder PM ein.

AM ~ 12:00

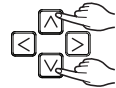

4 Drücken Sie die Tasten , um zur
Stunde zu gelangen. Sobald das Stunden-
Symbol blinkt, stellen Sie die gewünschte
Stunde ein. Die Stunde kann von 1-12
eingestellt werden.

AM ~ 12:00



AM ~ 10:00

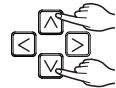

5 Drücken Sie die Tasten , um zu den
Minuten zu gelangen. Sobald das Minuten-
Symbol blinkt, stellen Sie die Minuten im
Bereich von 00-59 ein.

AM ~ 10:00

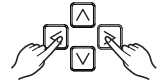

AM ~ 10:20

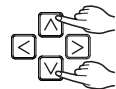

6 Drücken Sie zum Abschließen der Einstellun-
gen die Taste .

AM ~ 10:20



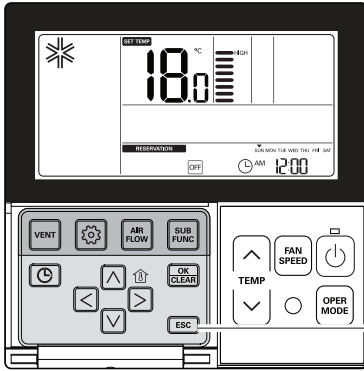



- 7** Drücken Sie zum Beenden die Taste **ESC**.
- * Falls im Einstellungsmodus 25 Sekunden lang keine Eingabe erfolgt, wird der Einstellungsmodus automatisch beendet.
 - * Beim Beenden ohne Drücken der Einstellungstaste werden die geänderten Einstellungen nicht übernommen.
 - Bei vorhandener Programmierung der Ausschaltzeit erscheint die Anzeige 'Ausschaltzeit' im unteren Bereich des LCD-Bildschirms und das Klimagerät wird zur eingestellten Uhrzeiten ausgeschaltet.
 - Bei deaktivierter Programmierung wird die Anzeige 'Ausschaltzeit' ausgeblendet.

Programmierung - Programmierung von Feiertagen

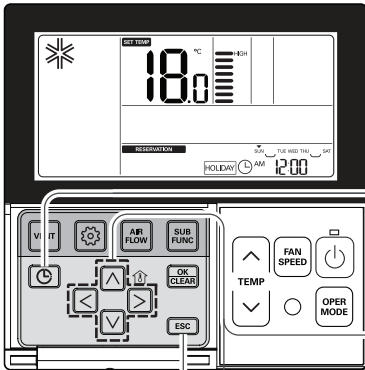
Der Betrieb wird am programmierten Feiertag automatisch angehalten.



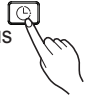

1 Drücken Sie die Taste . Daraufhin wird der Einstellungsmodus für die Zeitschaltuhr aufgerufen.





2 Drücken Sie mehrmals die Taste , um zur Anzeige 'Feiertag' zu gelangen.

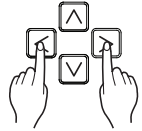
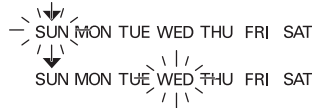

3 Wechseln Sie mit den Tasten   zum 'Datum', an dem ein Feiertag programmiert werden soll.



4 Der Feiertag kann mit den Tasten   bzw.  übernommen oder verworfen werden.
Beispiel zur Programmierung der Feiertage Montag/Freitag
- Die Anzeige 'Montag', 'Freitag' wird ausgeblendet.



5 Drücken Sie die Taste , um die Programmierung von Feiertagen zu verlassen.
* Das Klimagerät wird am programmierten Feiertag automatisch angehalten.
Das Klimagerät wird nach der Programmierung des Feiertages innerhalb einer Stunde automatisch angehalten, auch wenn das Gerät in Betrieb ist.

WARTUNG UND PFLEGE



VORSICHT

Bevor Sie irgendwelche Wartung usw. ausführen, das Gerät immer zuerst vom Stromnetz trennen.

Innengerät

Gitter, Gehäuse und Fernbedienung

- Schalten Sie das Gerät vor der Reinigung aus und wischen Sie es mit einem weichen und trockenen Tuch ab. Verwenden Sie keine Reinigungs- oder Scheuermittel.



HINWEIS

Vor der Reinigung der Innenanlage muss der Netzstrom getrennt werden.

Luftfilter

Die Luftfilter hinter dem Vorgitter sollten mindestens alle zwei Wochen überprüft und bei Bedarf gereinigt werden.

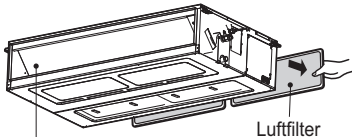

Luftauslassöffnungen

Luftfilter

- Niemals folgendes verwenden:

Wasser, das heißer als 40°C ist (Gefahr der Entfärbung und oder Verformung).

Flüchtige Substanzen.

Diese könnten die Oberfläche des Klimageräts beschädigen.



1 Entfernen Sie die Luftfilter.

- Greifen Sie die Lasche und ziehen Sie den Filter zum Entfernen leicht nach vorn.



VORSICHT

Die Metallteile der Inneneinheit bei ausgebautem Luftfilter nicht berühren.

Dies kann zu Verletzungen führen.

2 Entfernen Sie Schmutz vom Luftfilter mit einem Staubsauger oder durch Abwaschen mit Wasser.

- Bei starken Verschmutzungen mit einem neutralen Reiniger und lauwarmem Wasser reinigen.

- Ist das verwendete Wasser zu heiß (40°C oder mehr), kann es am Filter zu Verformungen kommen.

3 Nach einer Nassreinigung den Filter im Schatten gut trocknen.

- Den Filter beim Trocknen nicht dem direkten Sonnenlicht und anderen direkten Wärmequellen aussetzen.

4 Den Luftfilter wieder einbauen.

Reinigungsfilter (optional)

Reinigung

Der PLASMA-Filter hinter den Luftfiltern sollte mindestens alle drei Monate überprüft und bei Bedarf gereinigt werden.

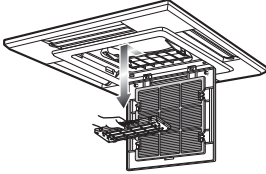

- 1 Nehmen Sie die Luftfilter heraus und ziehen Sie den PLASMA-Filter zum Herausnehmen etwas vor.
- 2 Legen Sie den PLASMA-Filter 20 bis 30 Minuten lang in eine Lösung aus Wasser und Neutralreiniger.
- 3 Lassen Sie den PLASMA-Filter einen Tag an der Luft trocknen.
(Besonders an diesen Komponenten muss jegliche Feuchtigkeit beseitigt werden).
- 4 Beachten Sie die Kerben durch elektrische Entladungslinien.
- 5 Setzen Sie den PLASMA-Filter wieder ein.



VORSICHT

Den PLASMA-Filter während der ersten 10 Sekunden nach dem Öffnen des Innengitters nicht berühren. Es besteht Stromschlaggefahr.

Austausch

- Empfohlene Betriebsdauer : Ca. 2 Jahre

- 1 Öffnen Sie die Frontblende und nehmen Sie den Luftfilter heraus.

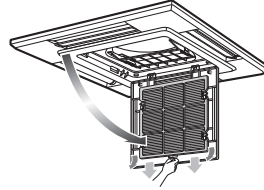

- 2 Nehmen Sie den Luftreinigungsfilter heraus.
- 3 Setzen Sie den neuen Luftreinigungsfilter ein.

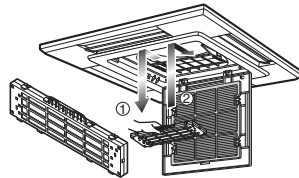

- 4 Setzen Sie den Luftfilter wieder ein und schließen Sie die Frontblende.

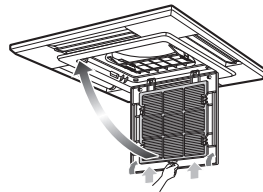

Hinweise zum Betrieb!

<p>Der Raum darf nicht unterkühlt werden.</p> <p>Eine zu kalte Raumluft ist gesundheitsschädlich und verursacht hohe Stromkosten.</p>	<p>Rollos und Vorhänge sollten geschlossen sein.</p> <p>Während des Betriebs des Klimagerätes sollte eine direkte Sonneneinstrahlung vermieden werden.</p>	<p>Die Raumtemperatur sollte gleichbleibend gehalten werden.</p> <p>Stellen Sie die vertikale und horizontale Luftstromrichtung so ein, dass eine gleichbleibende Raumtemperatur erreicht wird.</p>
<p>Fenster und Türen sollten stets fest verschlossen sein.</p> <p>Türen und Fenster sollten nach Möglichkeit nicht geöffnet werden, damit keine Kaltluft entweicht.</p>	<p>Der Luftfilter sollte regelmäßig gereinigt werden.</p> <p>Hindernisse im Luftfilter hindern den Luftstrom und verschlechtern die Leistung bei der Kühlung und Entfeuchtung. Der Filter sollten mindestens alle zwei Wochen gereinigt werden.</p>	<p>Der Raum sollte gelegentlich gelüftet werden.</p> <p>Da die Fenster geschlossen sein sollten, ist es gelegentlich ratsam, die Fenster zum Lüften zu öffnen.</p>

Wenn das Klimagerät eine längere Zeit nicht genutzt wird

Falls das Gerät über einen längeren Zeitraum nicht genutzt wird.

- 1 Betreiben Sie das Klimagerät zwei bis drei Stunden lang mit den folgenden Einstellungen:
 - Betriebsart: Lüfterbetrieb (siehe Seite "Lüfterbetrieb").
 - Dadurch wird die Innenmechanik getrocknet.
- 2 Schalten Sie den Überlastungsschalter aus.



VORSICHT

Schalten Sie den Überlastungsschalter aus, wenn das Klimagerät eine längere Zeit nicht betrieben wird. Verschmutzungen können sich ansammeln und einen Brand verursachen.

- 3 Nehmen Sie die Batterien der Fernbedienung heraus.

Nützliche Informationen

Luftfilter und Stromrechnung.

Wenn die Luftfilter mit Staub verstopft sind, verringert sich die Kühlungsleistung. Dabei werden 6% der verbrauchten Energie zum Betrieb des Klimagerätes verschwendet.

Wenn das Klimagerät wieder genutzt werden soll.

- 1 Reinigen Sie den Luftfilter und setzen Sie ihn im Innengerät ein. (siehe Seite "Wartung und Pflege").
- 2 Lufteinlass und -auslass der Innen- und Außengeräte dürfen nicht verdeckt sein.
- 3 Überprüfen Sie, ob die Erdungsleitung ordnungsgemäß angeschlossen ist. Die Erdungsleitung kann an der Innengeräteseite angeschlossen werden.

Tipps zur Störungsbehebung! Sparen Sie Zeit und Geld!

Überprüfen Sie die folgenden Punkte, bevor Sie Reparatur- oder Wartungsdienste anfordern.... Wenn die Störung weiterhin auftritt, wenden Sie sich an Ihren Händler.

Störung	Beschreibung
Das Klimagerät kann nicht betrieben werden.	• Ist Ihnen beim Timer-Betrieb ein Fehler unterlaufen?
	• Beim ersten Einschalten des Klimagerätes schaltet sich das Innengerät nach 15 Sekunden ein.
	• Ist die Sicherung durchgebrannt oder wurde der Überlastungsschalter ausgelöst?
Im Raum herrscht sich ein ungewöhnlicher Geruch.	• Stellen Sie sicher, dass es sich nicht um einen feuchten Geruch handelt, der aus Wand, Teppich, Einrichtung oder Textilien im Raum austritt.
Es scheint, dass Kondensat aus dem Klimagerät tropft.	• Kondensation tritt auf, wenn der Luftstrom des Klimagerätes die Raumluft abkühlt oder erwärmt.
Das Klimagerät arbeitet nach einem Neustart ca. drei Minuten lang nicht.	• Hierbei handelt es sich um einen Schutz des Mechanismus.
	• Warten Sie etwa drei Minuten, bis das Gerät anläuft.
Das Gerät kühlt bzw. heizt nur ungenügend.	• Ist der Luftfilter verschmutzt? Lesen Sie die Anleitungen zur Reinigung des Luftfilters.
	• Beim Einschalten des Klimagerätes war der Raum möglicherweise sehr warm. Warten Sie, bis die Raumtemperatur herabgesetzt wurde.
	• Wurde die Temperatur falsch eingestellt?
	• Sind Lufteinlass oder Luftauslass des Innengerätes verdeckt?
Das Klimagerät ist während des Betriebs sehr laut.	• Bei einem Geräusch, das wie fließendes Wasser klingt. - Dieses Geräusch wird durch das Kältemittel verursacht, das im Innern des Klimagerätes fließt.
	• Bei einem Geräusch, das wie entweichende Druckluft klingt. - Dieses Geräusch wird durch Wasser verursacht, das im Innern des Gerätes entfeuchtet wird.
Ein knackendes Geräusch ist zu hören.	• Dieses Geräusch wird bei Temperaturschwankungen durch Ausdehnen/Zusammenziehen z. B. des Innengitters erzeugt.
Die Anzeige der Fernbedienung ist schwach oder gar nicht sichtbar.	• Wurde der Trennschalter ausgelöst?
Dieser Fehlercode wird nach einem Blitzschlag angezeigt.	• Dieses Gerät ist an einem Überspannungsschutz angeschlossen. Diese Störung kann auftreten und ist normal. Nach einigen Minuten wird der Normalbetrieb wiederhergestellt.

In folgenden Fällen sollte unverzüglich der Kundendienst verständigt werden:

- Bei ungewöhnlichen Brandgerüchen, lauten Geräuschen usw. Schalten Sie das Gerät und den Überlastungsschalter aus.
Das Gerät darf in solchen Fällen niemals selbst repariert oder wieder eingeschaltet werden.
- Das Hauptnetzkabel ist heiß oder beschädigt.
- Bei der Selbstdiagnose wurde ein Fehler ermittelt.
- Aus dem Innengerät tropft Wasser, selbst bei geringer Luftfeuchtigkeit.
- Ein Schalter, Überlastungsschalter (Sicherheit, Erdung) oder eine Sicherung ist defekt

Für eine gleichbleibende Leistung sollte das Gerät regelmäßig geprüft und gereinigt werden. Störungen sollten ausschließlich vom Kundendienst behoben werden.



Manufacturer :

LG Electronics Inc.

84, Wanam-ro, Seongsan-gu, Changwon-si, Gyeongsangnam-do, KOREA

UK Importer :

LG Electronics U.K. Ltd

Velocity 2, Brooklands Drive, Weybridge, KT13 0SL

Eco design requirement

- The information for Eco design is available on the following free access website.
<https://www.lg.com/global/support/cedoc/cedoc>