

MANUEL DE L'UTILISATEUR REFRIGERATEUR CONGELATEUR

Lisez avec attention ce Manuel de l'utilisateur avant d'utiliser le réfrigérateur et gardez-le toujours pour toute référence.

LBN10551**
LBN12551**

www.lg.com

Copyright © 2015 - 2017 LG Electronics Inc. Tous droits réservés.

TABLE DES MATIÈRES

SÉCURITÉ DU RÉFRIGÉRATEUR	3
CONSIGNES IMPORTANTES DE SÉCURITÉ	3
TABLEAU DES FONCTIONS	6
INSTALLATION	7
Mise en Marche	7
OPÉRATION	8
PANNEAU DE COMMANDE	8
CONTRÔLE DE LA TEMPÉRATURE	8
CONGÉLATION RAPIDE	8
Mode Vacances	9
AUTODIAGNOSTIC	9
ALARME DE PORTE	9
RETRAIT ET INSTALLATION DES CLAYETTES EN VERRE AMOVIBLES	10
RETRAIT ET INSTALLATION DU TIROIR DANS LE COMPARTIMENT RÉFRIGÉRATEUR	10
RETRAIT ET INSTALLATION DES TIROIRS DANS LE COMPARTIMENT CONGÉLATEUR	11
Dégivrage.....	11
Soin et Entretien	12
Conservation des Aliments	12
Informations Générales	13
Pendant le transport	13
Tuyau anti-condensation	13
NETTOYAGE DE VOTRE RÉFRIGÉRATEUR	14
POUR INVERSER LE SENS D'OUVERTURE DES PORTES	15
AVANT D'APPELER LE SERVICE ASSISTANCE	17
TROUVER LES PANNES	18
SMART DIAGNOSIS (Facultatif)	20
GARANTIE	21

SÉCURITÉ DU RÉFRIGÉRATEUR

CONSIGNES IMPORTANTES DE SÉCURITÉ

LIRE TOUTES LES INSTRUCTIONS AVANT D'UTILISER L'APPAREIL.

Ce guide contient de nombreux messages de sécurité importants. Toujours lire et suivre tous les messages de sécurité.



Ceci est le symbole d'alerte de sécurité. Il vous alerte de messages de sécurité qui vous informent de dangers qui peuvent vous tuer ou vous blesser, blesser autrui ou causer des dommages au produit.

Tous les messages de sécurité seront précédés par le symbole d'alerte de sécurité et par le mot AVERTISSEMENT OU ATTENTION. Ces mots signifient :



AVERTISSEMENT Vous pouvez être tué ou gravement blessé si vous ne suivez pas ces instructions.



ATTENTION Indique une situation extrêmement dangereuse qui, si elle n'est pas évitée, peut entraîner des blessures mineures ou modérées, ou endommager le produit.



AVERTISSEMENT

Pour réduire le risque d'incendie, d'électrocution ou de blessures lors de l'utilisation de votre produit, des préATTENTIONs de base devraient être prises, y compris les suivantes.

Alimentation

- NE JAMAIS débrancher le réfrigérateur en tirant sur le cordon d'alimentation. Toujours tenir fermement la fiche et la retirer de la prise.
- Réparer ou remplacer immédiatement tout cordon effiloché ou endommagé. Ne pas utiliser un cordon qui présente des fissures ou des traces de frottement sur sa longueur ou à l'extrémité de la fiche ou du connecteur.
- Ne pas utiliser une prise de courant non certifiée.
- Débrancher le cordon d'alimentation immédiatement en cas de panne ou d'orage.
- Brancher dans la prise d'alimentation avec le cordon d'alimentation vers le bas.

Installation

- Contacter un centre de service autorisé lorsque vous installez ou déplacez le réfrigérateur.
- Lorsque vous déplacez votre réfrigérateur loin du mur, faites attention de ne pas rouler au-dessus ou endommager le cordon d'alimentation.
- Branchez cet appareil à une prise mise à la terre conforme au régime nominal avant l'utilisation. Il incombe à l'utilisateur de remplacer une prise murale standard à 2-broches avec une prise murale standard à 3 broches.
- Ne pas installer le réfrigérateur où il peut y avoir un danger de chute.

Utilisation

- NE PAS permettre aux enfants de grimper, de se tenir, ou de se suspendre à la porte du réfrigérateur ou sur des étagères dans le réfrigérateur. Ils pourraient endommager le réfrigérateur et se blesser gravement.
- Ne pas placer d'objets lourds sur le distributeur du réfrigérateur et ne pas s'y accrocher.
- Ne pas placer d'objets lourds ou dangereux (bouteilles de liquide) sur le réfrigérateur.
- Ne pas mettre d'animaux vivants à l'intérieur du réfrigérateur.
- Ne pas laisser les enfants monter dans le produit lorsqu'il est en cours d'utilisation.
- Dans le cas d'une fuite de gaz (propane / GPL), ventiler suffisamment et contacter un centre de service autorisé avant l'utilisation. Ne pas toucher ni démonter la prise électrique du réfrigérateur.
- Dans le cas d'une fuite de fluide réfrigérant, déplacer les objets inflammables loin du réfrigérateur. Ventiler suffisamment et contacter un centre de service autorisé.
- Ne pas utiliser ni mettre des substances inflammables (produits chimiques, médicaments, cosmétiques, etc.) près du réfrigérateur et ne pas les stocker à l'intérieur du réfrigérateur. Ne pas placer le réfrigérateur à proximité de gaz inflammables.

INSTALLATION DE VOTRE RÉFRIGÉRATEUR

LIRE TOUTES LES INSTRUCTIONS AVANT D'UTILISER L'APPAREIL.

Pour réduire le risque d'incendie, d'électrocution ou de blessures lors de l'utilisation de votre produit, des préATTENTIONS de base devraient être prises, y compris les suivantes.

- Ne pas utiliser ce produit à des fins particulières (stockage de médicaments ou de matériaux d'essai ou pour du transport, etc.).
- Débrancher le cordon d'alimentation avant de nettoyer ou de réparer le réfrigérateur.
- Lorsque vous remplacez l'ampoule dans le réfrigérateur, débranchez le réfrigérateur ou éteignez l'appareil.
- Ne pas modifier ou étendre le cordon d'alimentation.
- Ne pas utiliser de séchoir pour sécher l'intérieur. Ne pas allumer une bougie pour enlever l'odeur à l'intérieur.
- Pour votre sécurité, cet appareil doit être correctement mis à la terre. Faites vérifier la prise murale et le circuit électrique par un électricien qualifié pour vous assurer que la prise est correctement mise à la terre.
- Ne pas utiliser une prise qui puisse être éteinte avec un interrupteur. Ne pas utiliser de rallonge. Il incombe à l'utilisateur de remplacer une prise murale standard à 2-broches avec une prise murale standard à 3 broches.
- Ne pas couper ou enlever la troisième broche (terre) du cordon d'alimentation, en aucune circonstance.
- Ne pas utiliser une prise d'adaptateur et brancher le cordon d'alimentation à une rallonge multi-prise.
- Débrancher le cordon d'alimentation immédiatement si vous entendez un bruit, sentez une odeur étrange ou détectez de la fumée.
- Couper l'alimentation si de l'eau ou de la poussière pénètre dans le réfrigérateur. Appeler un agent de service.
- Ne pas démonter ou modifier le réfrigérateur.
- Ne pas mettre les mains, les pieds ou des objets métalliques en-dessous ou derrière le réfrigérateur.
- Ne pas faire fonctionner le réfrigérateur ni toucher le cordon d'alimentation avec les mains mouillées.
- Dans les réfrigérateurs des machines à glaçons automatiques, éviter tout contact avec les pièces mobiles du mécanisme d'éjection ou avec l'élément chauffant qui libère les glaçons. Ne pas placer les doigts ou les mains sur le mécanisme automatique de fabrication de glace tandis que le réfrigérateur est branché
- Pendant la distribution de glace par le distributeur, ne pas utiliser de la céramique de cristal.
- Ne pas toucher les surfaces froides dans le compartiment du congélateur avec les mains mouillées ou humides, quand votre réfrigérateur est en marche.
- Ne pas mettre de récipients en verre, de bouteilles en verre ou de sodas dans le congélateur.
- Cet appareil n'est pas destiné à être utilisé par des personnes (enfants compris) avec des capacités physiques, sensorielles ou mentales limitées, ou un manque d'expérience et de connaissances, à moins qu'elles n'aient été encadrées ou aient reçu des instructions concernant l'utilisation de l'appareil par une personne responsable de leur sécurité.
- Ne pas recongeler un aliment congelé qui ait complètement dégelé. Cela pourrait entraîner un grave problème de santé.
- Si vous vous débarrassez de votre vieux réfrigérateur, assurez-vous que le liquide de refroidissement CFC soit retiré pour une élimination appropriée par un réparateur qualifié. Si vous versez du réfrigérant CFC, vous pouvez être condamné à une amende ou à l'emprisonnement en conformité avec la législation pertinente sur l'environnement.
- Les réfrigérateurs jetés ou abandonnés sont dangereux, même s'ils sont déposés pour seulement quelques jours. Lors de l'élimination du réfrigérateur, retirer les matériaux d'emballage de la porte ou décoller les portes, mais laisser les étagères en place afin que les enfants ne puissent pas y pénétrer facilement.

INSTALLATION DE VOTRE RÉFRIGÉRATEUR

LIRE TOUTES LES INSTRUCTIONS AVANT D'UTILISER L'APPAREIL.

Pour réduire le risque d'incendie, d'électrocution ou de blessures lors de l'utilisation de votre produit, des préATTENTIONs de base devraient être prises, y compris les suivantes.

ATTENTION

Installation

- Soyez prudent lorsque vous déballez et installez le réfrigérateur. Disposer immédiatement le matériel d'emballage (plastique) hors de portée des enfants.

Utilisation

- Fermer soigneusement la porte lorsque les enfants sont à proximité.
- Éloignez vos doigts des zones de coincement; les espaces entre les portes et les armoires sont inévitablement réduits. Soyez prudent en fermant les portes lorsque des enfants se trouvent dans la zone.
- Si vous stockez les aliments correctement, soyez conscients qu'ils pourraient tomber et provoquer des blessures.

Entretien

- Ne pas utiliser de détergents puissants comme de la cire ou des diluants de nettoyage. Nettoyer avec un tissu doux.
- Essuyer les objets étrangers (poussière, eau, etc.) hors des broches de la fiche d'alimentation et des zones de contact régulièrement.

Remplacement du cordon d'alimentation

Si le cordon d'alimentation est endommagé, il doit être remplacé par le fabricant, son service après-vente ou une personne qualifiée autre pour éviter tout danger.

FRANÇAIS

CONSERVEZ CES INSTRUCTIONS

TABLEAU DES FONCTIONS

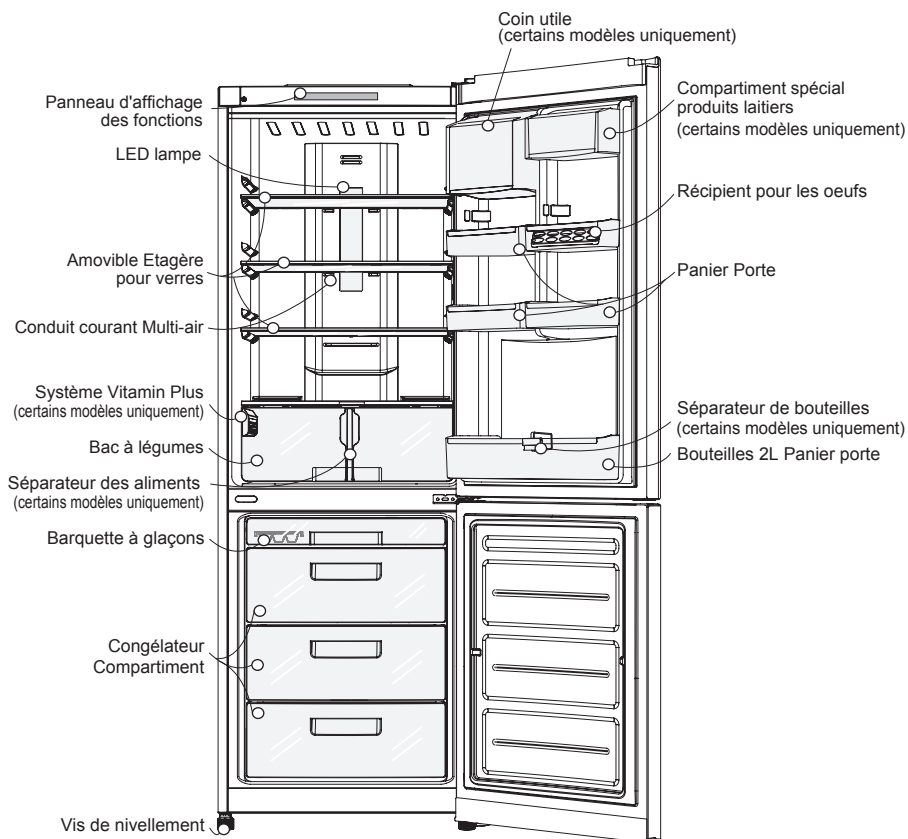

REMARQUE

Si vous avez trouvé quelques pièces pour votre appareil, celles-ci pourraient être des pièces utilisées sur d'autres modèles.

INSTALLATION

Mise en Marche

- Installez les butées dans les coins supérieurs sur la paroi arrière du réfrigérateur, comme illustré à la figure 1. Les butées sont fournies dans le balconnet l'intérieur du compartiment réfrigérateur.
- Choisissez un emplacement adéquat. Placez le réfrigérateur dans un endroit adapté à son utilisation.
- Le réfrigérateur n'est pas un appareil encastré. Laissez un espace d'au moins 5 cm au-dessus, sur les côtés et à l'arrière pour permettre la circulation de l'air et réduire la consommation d'énergie (voir la figure 2).
- N'installez pas le réfrigérateur à proximité de sources de chaleur et à un endroit exposé aux rayons directs du soleil ou à une forte humidité.
- Assurez-vous que la tension électrique indiquée dans le manuel correspond aux paramètres de votre installation.
- N'enlevez pas les adhésifs ronds à l'arrière du réfrigérateur. Ils ont une fonction décorative en masquant les orifices de fabrication.
- Pour éviter des vibrations, l'appareil doit être nivelé. Si nécessaire, réglez les vis de nivellement pour compenser un plancher inégal. L'avant doit être légèrement plus élevé que l'arrière pour faciliter la fermeture de la porte.
- Pour garantir une bonne circulation de l'air autour du réfrigérateur, veuillez aménager suffisamment d'espace des deux côtés comme au-dessus de l'appareil et conserver un intervalle de 5 cm entre l'arrière de l'unité et le mur.
- Nettoyez bien le réfrigérateur avant utilisation.
- Installez les accessoires comme les barquettes à glaçons, etc. dans leurs emplacements. Ils sont emballés ensemble pour prévenir de possibles dommages pendant le transport.
- Branchez le câble d'alimentation à une prise. Ne branchez pas d'autres appareils à la même prise.

Quand votre réfrigérateur-congélateur est installé, il a besoin de 2-3 heures pour se stabiliser à la température normale de fonctionnement avant de le remplir avec de la nourriture fraîche ou congelée. Si la fiche d'alimentation est débranchée, attendez 5 minutes avant de le remettre en marche.

Votre réfrigérateur-congélateur est maintenant prêt à l'utilisation.

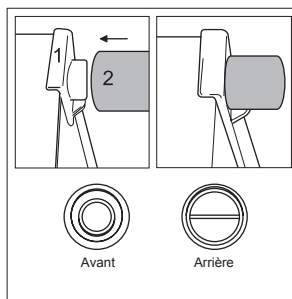

Figure 1. Installation des butées

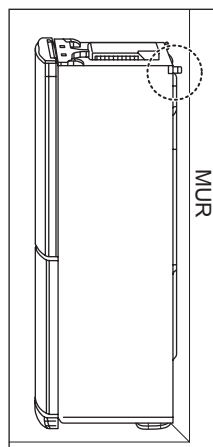

Figure 2. Installation du réfrigérateur contre le mur

REMARQUE

Les butées sont fournies dans le balconnet à l'intérieur du compartiment réfrigérateur. Elles doivent être installées pour améliorer l'efficacité de fonctionnement du réfrigérateur.

OPÉRATION

PANNEAU DE COMMANDE

Afficheur interne

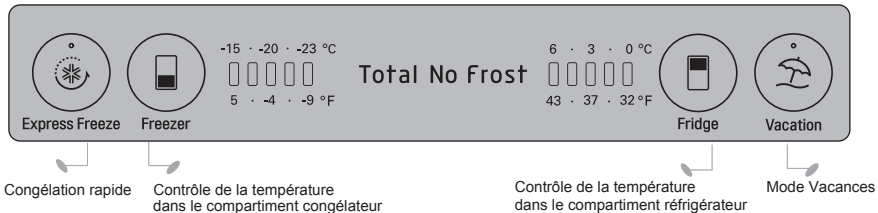

CONTRÔLE DE LA TEMPÉRATURE

La température initiale dans les compartiments réfrigérateur et congélateur est respectivement de 3 °C (37 °F) et -20 °C (-4 °F).

Vous pouvez la modifier en appuyant sur la touche de contrôle de la température du compartiment correspondant.

Afficheur à DEL interne

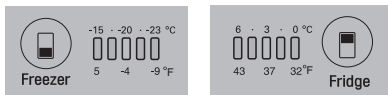

REMARQUE

La température indiquée dans l'afficheur LED est une valeur cible, étant donné que la température réelle à l'intérieur du réfrigérateur varie selon l'intensité de l'exposition à des facteurs externes tels que la température des aliments introduits et la fréquence d'ouverture des portes.

Après la mise en marche, il faut compter 2 à 3 jours pour que le réfrigérateur atteigne le mode défini.

CONGÉLATION RAPIDE

Cette fonction est utile si vous avez besoin de congeler rapidement des aliments. Appuyez une fois sur la touche "Congélation rapide" (sur l'afficheur interne). Le voyant "Congélation rapide" s'allume et la congélation rapide entre en fonction. La congélation rapide dure environ 24 heures.

OPÉRATION

Une fois cette opération terminée, le réfrigérateur revient automatiquement au mode précédent (mode de température précédemment réglé).

Si vous voulez arrêter la fonction de congélation rapide, appuyez une fois sur la touche "Congélation rapide" (sur l'afficheur interne).

Le voyant s'éteint, la fonction de congélation rapide s'arrête et le réfrigérateur revient au mode précédent (mode de température précédemment réglé).

Afficheur à DEL interne



Mode Vacances

Le mode Vacances est pratique en cas d'absence prolongée.

Appuyez une fois sur la touche "Vacances" (sur l'afficheur interne).

Le voyant du mode Vacances s'allume.

Appuyez une nouvelle fois sur la touche pour désactiver cette fonction.

Afficheur à DEL interne

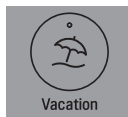

REMARQUE

Lorsque le mode Vacances est activé, les autres touches sont inopérantes.

Appuyez sur la touche "Vacances" pour rétablir le mode de température précédent.

AUTODIAGNOSTIC

L'afficheur comporte une fonction d'autodiagnostic. Si le réfrigérateur rencontre un problème,

les touches deviennent inopérantes et l'afficheur indique le code d'erreur. Dans ce cas,

ne coupez pas l'alimentation et contactez immédiatement votre service après-vente local.

Il faudra beaucoup de temps à un technicien pour détecter la défaillance si vous coupez l'alimentation du réfrigérateur.

ALARME DE PORTE

- Lorsque la porte du réfrigérateur reste ouverte pendant plus de 60 secondes, l'alarme retentit pour vous avertir que la porte est ouverte.
- Lorsque vous refermez la porte, l'alarme de porte s'arrête.
- Si l'alarme continue de retentir même une fois la porte fermée, contactez le service après-vente.

OPÉRATION

RETRAIT ET INSTALLATION DES CLAYETTES EN VERRE AMOVIBLES

Pour retirer une clayette du réfrigérateur, soulevez-la légèrement (1), puis tirez (2). Un retrait incorrect peut endommager les parties internes du réfrigérateur.

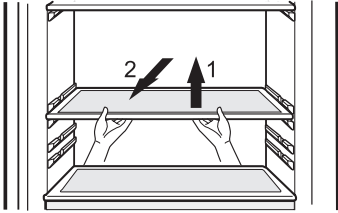

Pour installer une clayette dans le réfrigérateur, procédez de la même manière : soulevez l'avant de la clayette (3), puis poussez-la dans le réfrigérateur (4). Une installation incorrecte peut endommager les parties internes du réfrigérateur.

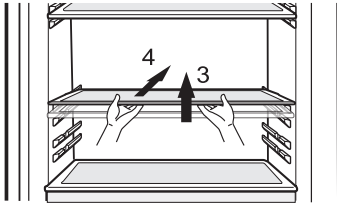

RETRAIT ET INSTALLATION DU TIROIR DANS LE COMPARTIMENT RÉFRIGÉRATEUR

Pour retirer le tiroir du bas dans le compartiment réfrigérateur, procédez comme suit.

- Retirez le balconnet inférieur de la porte en le soulevant.
- Sortez complètement le tiroir en le soulevant à l'avant et en tirant.

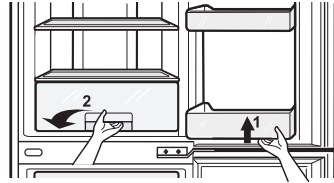

- Soulevez le couvercle du tiroir à l'avant et tirez pour le sortir.

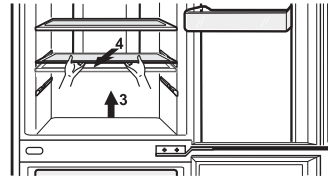

- Pour remettre le tiroir en place, procédez dans l'ordre inverse.

REMARQUE

Pour cette opération, évitez toute inclinaison. Une installation ou un retrait incorrect peut endommager les parties internes du réfrigérateur.

OPÉRATION

REMARQUE

La garantie ne couvre pas les dommages mécaniques (craquelures, coupures, bosses, traces d'ouverture des parois, etc.) causés par la transgression des règles de stockage, de transport, de fonctionnement et d'entretien du réfrigérateur ou par l'application d'une force excessive.

RETRAIT ET INSTALLATION DES TIROIRS DANS LE COMPARTIMENT CONGÉLATEUR

Si vous devez conserver une grande quantité d'aliments dans le compartiment congélateur, vous pouvez retirer le tiroir du milieu pour empiler directement les aliments sur ceux dans le tiroir du bas.

Pour retirer un tiroir du compartiment congélateur, procédez comme suit.

1. Sortez complètement le tiroir.
2. Soulevez-le à l'avant et tirez.

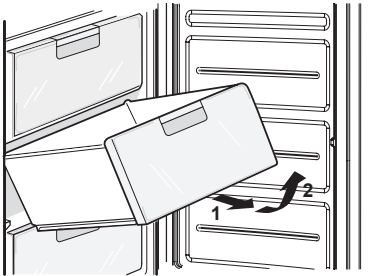

Pour remettre en place un tiroir dans le compartiment congélateur, procédez dans l'ordre inverse.

1. Placez le tiroir sur les guides à un angle de 45°.
2. Abaissez l'avant du tiroir en parallèle des guides.
3. Poussez le tiroir jusqu'au fond.

Pour cette opération, évitez toute inclinaison.

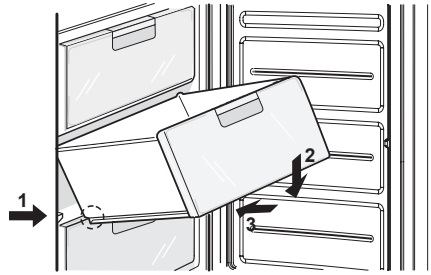

REMARQUE

N'appliquez pas une force excessive pour retirer les tiroirs et les clayettes ; cela pourrait endommager le réfrigérateur.

Dégivrage

Pour faire des glaçons, remplissez la barquette d'eau et placez-la dans le congélateur.



Si vous avez besoin de glaçons rapidement, activez la fonction "CONGÉLATION RAPIDE".

Pour sortir les glaçons, tenez le bac à chaque extrémité et tordez-le délicatement.



REMARQUE

Remplissez uniquement avec de l'eau potable.

Vacances

Pour enlever facilement les glaçons, faites couler un peu d'eau sur la barquette avant de la torde.

FRANÇAIS

Soin et Entretien

Conservation des Aliments

- Ne conservez pas de nourriture qui est périssable à de basses températures, comme les bananes ou le melon.
- Laissez refroidir la nourriture chaude avant de la mettre au réfrigérateur. Mettre les aliments chauds dans le réfrigérateur-congélateur pourrait gâcher les autres saliments, et augmenter la facture d'électricité.
- Quand vous conservez les aliments, utilisez un récipient avec un couvercle. Cela empêche l'humidité de s'évaporer et aide les aliments à conserver leur goût et leur pouvoir nutritif.
- Ne bloquez pas la ventilation d'air avec des aliments. Une bonne circulation d'air froid permet de bien conserver la température de votre réfrigérateur-congélateur.
- N'ouvrez pas fréquemment la porte. Ouvrir la porte fait entrer de l'air chaud dans le réfrigérateur-congélateur, et fait augmenter la température.
- Pour pouvoir régler facilement le contrôle de température, ne conservez pas d'aliments à côté du cadran de réglage de la température.
- Ne mettez jamais trop d'aliments dans le récipient sur la porte, s'il est trop plein il pourrait bloquer la porte.
- Ne conservez pas de bouteilles dans le compartiment congélateur, elles pourraient se casser quand elles se congèlent.
- Ne recongelez pas des aliments décongelés. Cela provoque une perte de goût et de pouvoir nutritif.
- Si vous avez besoin de congeler rapidement des aliments, placez-les dans le tiroir inférieur du compartiment congélateur et appuyez sur la touche "CONGÉLATION RAPIDE".
- Les aliments congelés doivent être emballés (dans du film étirable, du papier d'aluminium, etc.) pour être conservés dans le compartiment congélateur.

Nettoyage

1. Avant de nettoyer, Débranchez le courant.
2. Nettoyez l'extérieur du réfrigérateur-congélateur avec un chiffon souple imbibé d'eau chaude ou de liquidédétergent. Si vous utilisez un détergent, faites attention de l'essuyer avec un chiffon propre et sec.
3. Après le nettoyage, Contrôlez que le câble d'alimentation ne soit pas endommagé, que la fiche ne soit pas surchauffée et que la fiche soit fermement insérée dans la prise.

⚠ REMARQUE

1. Faites attention de bien sécher l'appareil avec un chiffon après l'avoir lavé avec de l'eau. N'utilisez pas de détergents abrasifs, de pétrole, de benzène, desolvants, d'acide chlorhydrique, d'eau bouillante, de brosses rugueuses, etc., cela pourrait endommager des pièces de votre réfrigérateur-congélateur.
2. Pour les produits avec un extérieur en acier inoxydable, utiliser une éponge propre ou un chiffon et un détergent doux dans de l'eau chaude. Ne pas utiliser des produits de nettoyage abrasifs ou forts. Bien essuyer avec un chiffon doux. Ne pas utiliser de cire pour appareils, de décolorant, ou d'autres produits contenant du chlore sur l'acier inoxydable.

Kit Vitamines (En Option)

Il contient un antioxydant capable d'empêcher le processus d'oxydation, ce qui permet que les fruits et les légumes restent frais pendant plus longtemps. Cette pièce contient une substance antioxydante qui ne doit pas être avalée. Le fait d'ouvrir et de fermer très fréquemment la porte risque d'en réduire la durée de vie.

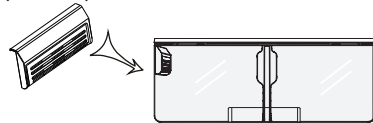

Informations Générales

Manque de Courant

- 1~2 heures de manque de courant ne font aucun mal aux aliments conservés. Essayez d'éviter d'ouvrir et de fermer la porte trop fréquemment.

PENDANT LE TRANSPORT

- Retirez tous les aliments et autres objets du réfrigérateur. Attachez fermement les parties amovibles internes (clayettes, tiroirs, balconnets).
- Pour éviter d'endommager le sol et les pieds réglables du réfrigérateur, tournez-les dans le sens inverse des aiguilles d'une montre avant le transport.
- Le réfrigérateur doit être solidement attaché dans le camion pour éviter qu'il ne tombe durant le transport et pour le protéger contre les chocs.
- Le réfrigérateur doit être transporté à la verticale dans un véhicule couvert. L'emballage d'origine ne doit pas être endommagé pendant le transport.
- Lors du chargement et du déchargement, le réfrigérateur doit être protégé contre les chocs.

AVANT LA MISE EN SERVICE

- Si le réfrigérateur est transporté par temps froid, déballer-le dans une pièce chaude et attendez au moins 12 heures avant de le mettre en service.

Vacances

Si vous placez votre réfrigérateur-congélateur dans un endroit chaud et humide, si vous ouvrez fréquemment sa porte ou si vous conservez beaucoup de légumes, de la rosée pourrait se former, ce qui n'influence pas ses performances. Enlevez la rosée avec un chiffon.

⚠ REMARQUE

Ne bougez pas et n'inclinez pas le réfrigérateur pendant son fonctionnement. Il est possible que le compresseur émette du bruit. Cela n'a pas d'impact sur son bon fonctionnement.

BRUITS DE FONCTIONNEMENT DU RÉFRIGÉRATEUR

Il est possible que vous entendiez des craquements, dus aux déformations thermiques des composants du réfrigérateur.

Les sons typiques de l'activation du contrôleur thermostatique et du compresseur sont des bruits normaux qui se produisent durant le fonctionnement des parties électriques du réfrigérateur.

Le réfrigérant qui circule à l'intérieur du système de réfrigération peut émettre de légers gargouillis, même lorsque le compresseur est inactif. Il n'y a pas d'inquiétude à avoir ; cela est parfaitement normal. Il est possible que vous entendiez les sons suivants lors du fonctionnement du réfrigérateur :

- Petits bruits secs dus à l'activation du commutateur/capteur de température.
- Bourdonnement du réfrigérant qui circule dans les tuyaux du système de réfrigération.
- Légers craquements dus aux déformations thermiques des matériaux.

Ces bruits ne dénotent aucun défaut et ont un aspect fonctionnel.

Tuyau anti-condensation

- Le tuyau anti-condensation est installé autour du panneau avant du réfrigérateur-congélateur ce qui sépare le compartiment réfrigérateur du compartiment congélateur pour éviter la formation de rosée.
- Surtout après l'installation ou quand la température de la pièce est élevée, le réfrigérateur-congélateur peut devenir chaud, ce qui est tout à fait normal.

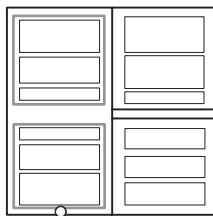

Tuyau anti-condensation

⚠ REMARQUE

- La neige carbonique est très froide! Ne la touchez pas avec la peau. Elle est en-dessous de 0 °F et peut provoquer une congélation immédiate et des dommages à la peau et à d'autres tissus.
- La neige carbonique est du dioxyde de carbone congelé. Utilisez-la uniquement dans un endroit bien ventilé. La neige carbonique libère des vapeurs de dioxyde de carbone qui peuvent provoquer des évanouissements, des suffocations ou la mort.

NETTOYAGE DE VOTRE RÉFRIGÉRATEUR

WARNING



Risque d'explosion

Utilisez des produits nettoyants non inflammables.

Sinon il pourrait se produire une explosion, un incendie ou la mort.

Les deux compartiments, réfrigérateur et congélateur, se dégivrent automatiquement. Mais, nettoyez ces deux compartiments environ une fois par mois pour éviter la formation de mauvaises odeurs. Essayez immédiatement les déversements.

Pour nettoyer votre réfrigérateur.

- Débranchez-le ou débranchez l'alimentation.
- Enlevez toutes les pièces intérieures amovibles, comme les clayettes, les hydrateurs, etc.
- Utilisez une éponge propre ou un chiffon doux et un détergent léger dans de l'eau chaude. N'utilisez pas de produits nettoyants abrasifs ou corrosifs.
- Lavez à la main, rincez et séchez toutes les surfaces.
- Branchez de nouveau le réfrigérateur.
- Des astuces supplémentaires de nettoyage sont indiquées ci-dessous:

PIÈCE

COMMENTAIRES

Extérieur

- Le cirage des surfaces métalliques peintes extérieures fournit une protection antirouille. Ne cirez pas les parties en plastique. Cirez les surfaces métalliques peintes au moins deux fois par an en utilisant une cire pour appareils ménagers (ou une cire en pâte). Appliquez la cire avec un chiffon doux et propre.
- Pour les appareils avec un extérieur en acier inoxydable, utilisez une éponge propre ou un chiffon doux et un détergent léger dans de l'eau chaude. N'utilisez pas de produits nettoyants abrasifs ou corrosifs. Essayez soigneusement avec un chiffon doux.

Parois internes

(laissez le congélateur se réchauffer pour éviter que les tissus ne collent)

- Pour aider à éliminer les mauvaises odeurs, vous pouvez laver avec un mélange d'eau chaude et de bicarbonate de soude (26 g pour 0,95 l d'eau).

Paroi de la porte et joints d'étanchéité

- N'utilisez pas de cire de nettoyage, de détergents concentrés, d'eau de Javel ou de produits nettoyants contenant du pétrole sur les pièces en plastique.

Pièces en plastique (couvertles et panneaux)

- N'utilisez pas de serviettes en papier, de nettoyants pour vitres, de produits nettoyants de récurage ou de liquides inflammables. Ils pourraient rayer ou endommager les pièces.

Bobines du condensateur

- Enlevez la grille inférieure. (Voir la section "Grille inférieure").
- Utilisez un aspirateur avec un accessoire supplémentaire pour nettoyer les bobines du condensateur.
- Aspirez les bobines quand elles sont sales ou poussiéreuses. Les bobines doivent être nettoyées tous les mois.
- Remettez en place la grille inférieure.

Pour inverser le sens d'ouverture des Portes

INVERSEMENT DU SENS D'OUVERTURE DES PORTES

Le réfrigérateur est conçu de telle sorte que les portes puissent être ouvertes vers la droite ou vers la gauche, suivant la configuration de votre cuisine.

⚠ ATTENTION !

1. Avant d'inverser le sens d'ouverture de la porte, commencez par sortir tous les aliments du réfrigérateur et par retirer tous les accessoires non fixés (clayettes et tiroirs).
2. Pour serrer ou desserrer les boulons, utilisez une clé à douille ou une clé polygonale de 10 mm.
3. Ne couchez pas le réfrigérateur au sol.
4. Faites attention à ce que les portes ne tombent pas pendant le montage ou le démontage.

1. Desserrez la vis **2** du cache de la charnière supérieure **1** pour retirer le cache **1** et débranchez le câble de liaison **5** (modèles équipés d'un afficheur externe uniquement). Desserrez les vis **3** de fixation de la charnière supérieure **4** et sortez doucement la porte de la charnière du milieu **13**. Retirez le cache **6**.

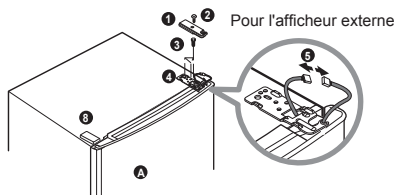

2. Retirez le cache supérieur de la porte **7** (modèles équipés d'un afficheur externe uniquement), sortez le câble **5** et faites-le passer dans l'orifice sur le côté opposé de la porte. Remettez le cache supérieur de la porte **7** en place.

Retirez la douille en plastique **6** de la porte du compartiment réfrigérateur **A**. Desserrez la vis **10** située au-dessus de la porte du réfrigérateur et installez la butée de la porte **9** sur le côté opposé. Serrez la vis **10**. Installez les douilles en plastique **6** et **14** (modèles équipés d'un afficheur interne uniquement) sur le côté opposé.

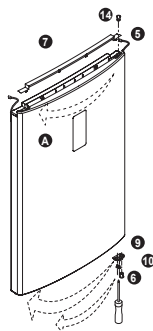

3. (Modèles équipés d'un afficheur externe uniquement) À l'aide d'un tournevis plat, retirez les capuchons **12** du panneau avant **11** et desserrez les vis **15**, retirez le panneau **11** et faites passer le câble **15** sur le côté opposé. Remettez le panneau **11** en place, serrez les vis **15** et réinstallez les capuchons **12**.

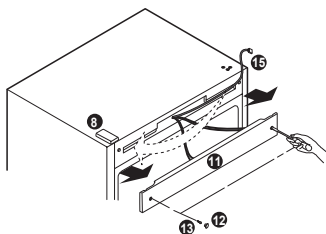

4. Desserrez les vis **17** de la charnière du milieu, retirez cette charnière et soulevez la porte du compartiment congélateur **8** pour la retirer. Retirez le cache **16** et installez-le à la place de la charnière du milieu que vous venez de retirer **18**.

Desserrez la cheville **22** de la charnière inférieure **23** en tournant dans le sens inverse des aiguilles d'une montre, puis vissez-la dans l'orifice sur le côté opposé. Desserrez les vis **24** de fixation de la charnière inférieure **23** et la vis **25** sur la paroi du réfrigérateur. Desserrez la vis **10** sur la partie inférieure de la porte qui retient le ferme-porte **29** du compartiment congélateur **B**.

Desserrez la vis **10** sur la partie inférieure de la porte qui retient la butée de porte **9** du compartiment congélateur **B**, installez la butée **9** sur le côté opposé à l'endroit prévu à cet effet et fixez-la. Installez le ferme-porte **29** sur le côté opposé à l'endroit prévu à cet effet et fixez-le. Installez le capuchon supérieur **28** sur le côté opposé.

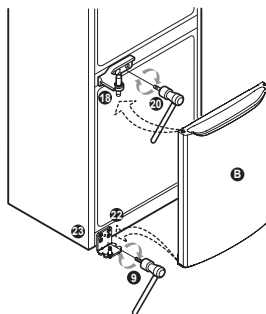

6. Installez la porte du compartiment réfrigérateur **A** en alignant l'orifice sur la partie inférieure de la porte et la cheville de la charnière du milieu **18**. Installez ensuite la charnière supérieure **27** fournie avec le réfrigérateur en plaçant la cheville dans l'orifice supérieur approprié de la porte du compartiment réfrigérateur **A**.

Branchez les connecteurs de câble **5** (modèles équipés d'un afficheur externe uniquement). Fixez la charnière supérieure **27** à l'aide des vis **3**. Installez le cache gauche de la charnière supérieure **29** et fixez-le avec la vis **2**. Installez le cache **28** fourni avec le réfrigérateur.

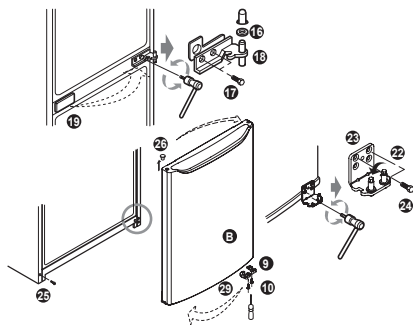

5. Posez la charnière inférieure que vous avez retirée **23** contre les orifices sur le côté opposé du réfrigérateur et fixez-la à l'aide des vis **24**. Serrez la vis **25** dans la paroi sur le côté opposé. Installez la porte du compartiment congélateur **B** sur la cheville de la charnière inférieure **23**. Dépliez la charnière du milieu que vous avez retirée **18** avec son axe sorti et fixez-la à l'aide des vis **17** (serrez les vis soigneusement pour éviter d'érafler la porte). Installez la rondelle **16** sur la charnière du milieu **18**.

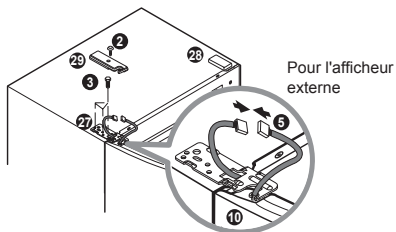

Après avoir complété le travail

- Faites attention que les quatre coins des bourrelets des portes ne soient pas pliés. Nous recommandons de leur appliquer une petite quantité de graisse de silicone.
- Réglez les vis de nivelage du bas au niveau le plus élevé pour que la partie avant du réfrigérateur soit plus haute que la partie arrière.
- Si vous avez besoin d'assistance après avoir changé l'ouverture des portes comme montré ci-dessus, appelez le service assistance.

Remarque

L'inversement des portes n'est pas couvert par la garantie.

AVANT D'APPELER LE SERVICE ASSISTANCE

VOUS POUVEZ ÉVITER D'APPELER LE SERVICE ASSISTANCE !

SI VOUS PENSEZ QUE VOTRE RÉFRIGÉRATEUR NE FONCTIONNE PAS BIEN, CONTRÔLEZ CES CAUSES POSSIBLES D'ABORD.

PROBLÈME	CAUSE POSSIBLE
LE RÉFRIGÉRATEUR NE MARCHE PAS	<ul style="list-style-type: none">■ Un fusible a sauté ou le coupe-circuit s'est déclenché?■ Le câble d'alimentation a été enlevé ou desserré de la prise de courant?
LA TEMPÉRATURE DU COMPARTIMENT RÉFRIGÉRATEUR OU CONGÉLATEUR EST TROP CHAUDE.	<ul style="list-style-type: none">■ Le contrôle température n'est pas réglé sur la position correcte.■ L'appareil est placé près du mur ou d'une source de chaleur.■ Temps chaud - fréquente ouverture des portes.■ Les portes ne sont pas bien fermées.■ Les portes sont laissées ouvertes trop longtemps.■ Une grande quantité d'aliments est placée dans le réfrigérateur.
BRUITS ANORMAUX	<ul style="list-style-type: none">■ Le réfrigérateur est installé dans un endroit fragile ou non uniforme ou bien les vis de nivelage doivent être réglées.■ Des objets non nécessaires sont placés à l'arrière du réfrigérateur.
ODEURS DANS LE RÉFRIGÉRATEUR	<ul style="list-style-type: none">■ Les aliments à forte odeur doivent être couverts.■ L'intérieur doit être nettoyé.
DE LA ROSÉE SE FORME SUR LA SURFACE DE L'APPAREIL	<ul style="list-style-type: none">■ C'est normal pendant des périodes de forte humidité.■ Les portes ont été laissées entrouvertes.

Numéros pour l'assistance aux consommateurs:

- Pour démontrer la couverture de la garantie
Conservez votre reçu d'achat pour démontrer la date de l'achat.
Une copie de votre reçu d'achat doit être présentée au moment où le service d'assistance est fourni.
- Pour obtenir l'assistance produit, consommateur ou réparation
Appelez le numéro gratuit suivant pour le service consommateur
Tél : 1-888-542-2623 (1-888-LG-CANADA)
- Pour obtenir des informations sur le centre autorisé d'assistance le plus proche
Appelez le 1-888-542-2623, appuyez sur #1, 24 heures sur 24, 7 jours par semaine.
Vous devrez fournir, s'il vous plaît, le type de votre produit (Moniteur, Téléviseur, Magnétoscope, MWO, Réfrigérateur) et votre code postal.

TROUVER LES PANNES

PROBLÈME	CAUSE POSSIBLE
RÉFRIGÉRATEUR- CONGÉLATEUR NE MARCHE PAS	<ul style="list-style-type: none">■ La fiche d'alimentation pourrait être débranchée de la prise électrique. Branchez-la mieux.■ Le fusible de l'appartement a sauté ou le coupe-circuit s'est déclenché. Contrôlez et remplacez le fusible et remettez en fonction le coupe-circuit.■ Coupure courant. Contrôlez les lampes de la maison.
LA TEMPÉRATURE DU COMPARTIMENT RÉFRIGÉRATEUR OU CONGÉLATEUR EST TROP ÉLEVÉE	<ul style="list-style-type: none">■ Le contrôle de température n'est pas réglé sur la bonne position. Faites référence à la section Contrôle Température.■ L'appareil est placé trop près d'une source de chaleur.■ Temps chaud - ouvertures trop fréquentes de la porte.■ La porte est restée ouverte trop longtemps.■ Emballages bloquent la porte ouverte ou bloquent le conduit d'air dans le compartiment congélateur.
VIBRATIONS OU CRAQUEMENTS OU BRUITS ANORMAUX	<ul style="list-style-type: none">■ Le plancher sur lequel est installé le réfrigérateur-congélateur est inégal ou bien le réfrigérateur-congélateur est instable. Nivelez-le en tournant les vis de nivellement.■ Des objets non nécessaires sont placés derrière le réfrigérateur-congélateur.
CRISTAUX DE GEL OU DE GLACE SUR LES ALIMENTS	<ul style="list-style-type: none">■ La porte est restée légèrement ouverte ou les emballages la bloquent ouverte.■ La porte a été ouverte trop souvent ou pendant trop longtemps.■ le gel sans emballages est normal.
FORMATION D'HUMIDITÉ SUR LA SURFACE DE L'APPAREIL	<ul style="list-style-type: none">■ Ce phénomène se produit dans un espace humide. Essuyez avec une serviette sèche.

TROUVER LES PANNES

PROBLEMA	CAUSAS POSIBLES
ACUMULACIÓN DE HUMEDAD EN EL INTERIOR	<ul style="list-style-type: none">■ Apertura de puerta prolongada o muy frecuente.■ Cuando el ambiente es húmedo, al abrir las puertas el aire lleva la humedad hacia el frigorífico.
EL FRIGORÍFICO DESPIDE MAL OLOR	<ul style="list-style-type: none">■ Los alimentos que despiden mucho olor deben guardarse herméticamente o envolverse.■ Compruebe si hay comida estropeada.■ El interior necesita limpieza. Remítase a la sección LIMPIEZA.
LA PUERTA NO CIERRA ADECUADAMENTE	<ul style="list-style-type: none">■ Hay algún envase que impide que la puerta se cierre. Retírelos.■ El frigorífico-congelador no está nivelado. Ajuste los tornillos reguladores.■ Puede que el suelo en el que el aparato está instalado no sea uniforme o que el frigorífico-congelador no esté firme. Eleve ligeramente la parte delantera con el tornillo regulador.
LA LUZ DEL INTERIOR NO FUNCIONA	<ul style="list-style-type: none">■ No hay corriente en la toma.■ Hay que cambiar la lámpara. Si la lampe LED est endommagée, elle doit être remplacée par le service après-vente, et non par vous-même.

SMART DIAGNOSIS (Facultatif)

SMART DIAGNOSIS SMART DIAGNOSIS™

Si vous rencontrez un problème avec votre réfrigérateur, vous pouvez transmettre des informations via votre téléphone en contactant le centre de service après-vente de LG. Vous pourrez ainsi parler directement à l'un de nos techniciens. Le technicien enregistre les informations transmises par votre réfrigérateur et s'en sert pour analyser le problème, offrant un diagnostic rapide et efficace.

Si vous rencontrez un problème avec votre réfrigérateur, appelez le numéro de téléphone du centre d'informations des clients de LG. N'utilisez la fonction de diagnostic intelligent que si l'agent du centre d'appels LG vous le demande. Les bruits de transmission que vous entendez sont normaux et ressemblent à ceux émis par un fax.

La fonction de diagnostic intelligent ne peut être activée que si votre réfrigérateur est sous tension. S'il est impossible de mettre en marche votre réfrigérateur, le dépannage devra se faire sans la fonction de diagnostic intelligent.

Utilisation du diagnostic intelligent

Commencez par appeler le numéro de téléphone du centre d'informations des clients de LG. N'utilisez la fonction de diagnostic intelligent que si l'agent du centre d'appels LG vous le demande.

1 Verrouillez l'afficheur. (Facultatif)

Pour verrouiller l'afficheur, maintenez enfoncée la touche de verrouillage pendant 3 secondes. (Si l'afficheur est resté verrouillé plus de cinq minutes, vous devez désactiver le verrou, puis le réactiver.)



2 Ouvrez la porte du réfrigérateur.

- 3 Lorsque l'agent du centre d'appels vous le demande, maintenez le micro de votre téléphone devant le haut-parleur situé sur la charnière droite de la porte du réfrigérateur.

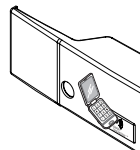

- 4 Maintenez enfoncée la touche de température du congélateur pendant trois secondes tout en maintenant votre téléphone près du haut-parleur.



- 5 Relâchez-la dès que vous aurez entendu trois signaux sonores.
- 6 Maintenez le téléphone en place jusqu'à la fin de la transmission sonore. Celle-ci dure environ 15 secondes et l'afficheur effectue le compte à rebours. Une fois le compte à rebours et la transmission sonore terminés, reprenez votre conversation avec le technicien qui pourra alors vous aider à utiliser les informations fournies pour l'analyse.

REMARQUE

- Pour des résultats optimaux, ne déplacez pas le téléphone pendant la transmission des signaux sonores.
- Si l'agent du centre d'appels n'est pas en mesure d'obtenir un enregistrement précis des données, il est possible qu'il vous demande de réessayer.

REMARQUE

- Les différences de qualité des appels selon la région peuvent affecter cette fonction.
- Utilisez le téléphone de votre domicile pour bénéficier de meilleures performances de communication et, en conséquence, d'un meilleur service.
- Une mauvaise qualité d'appel peut entraîner une piètre transmission de données entre votre téléphone et la machine, de sorte que la fonction de diagnostic intelligent risque de ne pas fonctionner correctement.

GARANTIE

GARANTIE (états-unis)

Si votre réfrigérateur LG («Produit») ne fonctionne pas à cause d'un défaut de matériel ou de fabrication lors de l'usage domestique normal au cours de la période de garantie énoncée ci-dessous, LG Canada réparera ou remplacera le produit, à sa discrétion. Cette garantie limitée est valide uniquement pour l'acheteur original du produit et ne s'applique que lorsqu'il est acheté et utilisé aux États-Unis, y compris sur les territoires américains. La preuve de originale d'achat est exigée pour obtenir le service de garantie en vertu de cette garantie limitée.

PÉRIODE DE GARANTIE		
Réfrigérateur	Système scellé (condensateur, sèche-linge, tuyau de raccordement, Compresseur et évaporateur)	
Un (1) an à compter de la date d'achat initial	Un (1) an à compter de la date d'achat initial	Sept (7) ans à compter de la date d'achat initial
Pièces et main-d'œuvre (pièces internes/ fonctionnelles uniquement)	Pièces et main-d'œuvre	Pièces uniquement (la main-d'œuvre sera facturée au client)

Le bruit lié au fonctionnement normal, ne respecter pas les instructions dans le Guide d'utilisation et d'entretien et la panne fonctionnelle de cet appareil pour une utilisation dans un environnement inadapté, ne être pas couvertes par cette garantie.

- ▶ Les produits de remplacement et les pièces de rechange sont garantis pour la partie restante de la période de garantie originale ou pendant quatre vingt dix (90) jours, selon la période la plus élevée.
- ▶ Les produits de remplacement et pièces de rechange peuvent être neufs ou remis à neuf.

CETTE GARANTIE REMPLACE TOUTE AUTRE GARANTIE, EXPLICITE OU IMPLICITE, Y COMPRIS, SANS LIMITATION, TOUTE GARANTIE MARCHANDE OU D'ADAPTATION À UN USAGE PARTICULIER. DANS LA MESURE OU TOUTE GARANTIE IMPLICITE EST EXIGÉE PAR LA LOI, SA DURÉE EST LIMITÉE À LA PÉRIODE DE GARANTIE INDIQUÉE CI-DESSUS. NI LE FABRICANT NI SON DISTRIBUTEUR AMÉRICAIN NE SONT TENUS RESPONSABLES POUR LES DOMMAGES FORTUITS, CORRÉLATIFS, INDIRECTS, SPÉCIAUX OU LES DOMMAGES ET INTÉRÊTS PUNITIFS DE LA NATURE QUI SOIT, Y COMPRIS, MAIS NON LIMITÉ AUX PERTES ET LES BÉNÉFICES OU À TOUT AUTRE DOMMAGE, DE BASE CONTRACTUELLE, DÉLICTEUELLE OU AUTREMENT. Certains états ne permettent pas l'exclusion ou la limitation des dommages fortuits ou indirects ou les limitations sur la durée d'une garantie implicite, donc, l'exclusion ou la limitation susmentionnée peut ne pas s'appliquer à vous. Cette garantie vous donne des droits légaux spécifiques et vous pouvez également avoir d'autres droits qui varient d'un état à un autre.

GARANTIE

CETTE GARANTIE LIMITÉE NE COUVRE PAS :

1. Les déplacements de service pour la livraison, le ramassage, ou l'installation ou la réparation du produit, l'instruction d'un client sur le fonctionnement du produit, la réparation ou le remplacement de fusibles ou la correction du câblage ou de la plomberie, ou la correction des réparations/installations non autorisées.
2. Les défauts de fonctionnement du produit pendant les pannes et les interruptions de courant ou dûs au service électrique inadéquat.
3. Les dommages causés par des conduites d'eau qui fuient ou qui sont cassées, des conduites d'eau gelées, des canalisations à autorisation restreinte, l'approvisionnement en eau insuffisante ou interrompue ou une provision d'air insuffisante.
4. Les dommages résultant de l'utilisation du produit dans une atmosphère corrosive ou contraire aux instructions décrites dans le manuel du propriétaire du produit.
5. Les dommages au produit causés par des accidents, les insectes et la vermine, la foudre, le vent, le feu, les inondations ou les actes de Dieu.
6. Les dommages résultant de la mauvaise utilisation, l'abus, la mauvaise installation, réparation ou maintenance. Une mauvaise réparation comprend l'utilisation de pièces non approuvées ou non spécifiées par LG.
7. Les dommages ou la défectuosité causés par une modification ou altération non autorisée, ou si le produit est utilisé pour d'autres fins que celles prévues, ou par toute fuite d'eau lorsque l'unité n'a pas été correctement installée.
8. Les dommages ou les ruptures causés par un courant électrique, une tension, ou des codes de plomberie incorrects, l'utilisation commerciale ou industrielle, ou l'utilisation d'accessoires, de composants ou de produits consommables de nettoyage qui ne sont pas approuvés par LG.
9. Les dommages causés par le transport et la manutention, notamment les éraflures, les bosses, les fissures, et / ou d'autres dommages à la finition de votre produit, à moins que ces dommages soient causés par des défauts de matériaux ou de fabrication et soient signalés dans une (1) semaine de la livraison (Appeler le : 1-800-243-0000).
10. Les dommages ou les éléments manquants à tout produit d'exposition, de promotion ou remis à neuf.
11. Les produits avec des numéros de série originaux qui ont été enlevés, modifiés ou ne pouvant pas être facilement déterminés. Les numéros de modèle et de série, ainsi que le reçu original de la vente au détail, sont nécessaires pour valider la garantie.
12. L'augmentation des coûts des services publics et les frais de services publics supplémentaires.
13. Le remplacement des ampoules, des filtres ou de toute pièce consommable.
14. Les réparations lorsque le produit est utilisé autrement que pour un usage domestique normal et habituel (à savoir, l'utilisation commerciale, dans des bureaux ou les installations de loisirs) ou contraire aux instructions décrites dans le manuel du propriétaire du produit.
15. Les coûts associés à l'enlèvement de votre produit de votre domicile pour des réparations.
16. L'enlèvement et la réinstallation du produit s'il est installé dans un endroit inaccessible ou n'est pas installé conformément aux instructions d'installation publiées, y compris les manuels d'utilisation et d'installation du LG.
17. Les étagères, les bacs de porte, les tiroirs, les poignées, les accessoires et autres pièces en dehors de celles qui ont été initialement incluses dans ce modèle particulier.
18. Déplacements des techniciens à domicile pour vous expliquer l'utilisation du produit.
19. Remplacement de la cartouche du filtre à eau du fait que la pression d'eau est en dehors de l'intervalle de fonctionnement spécifié ou à cause de la présence de dépôts en excès dans l'alimentation en eau.

Le coût de réparation ou de remplacement en vertu de ces circonstances exclues est à la charge du consommateur.

Pour plus de détails complets sur la garantie et l'assistance à la clientèle, veuillez appeler ou visiter notre site web.

Appelez le 1-800-243-0000 (24 heures/jour, 365 jours/an) et sélectionnez l'option adéquate dans le menu, ou visitez notre site web au <http://www.lg.com>. Ou par courrier: LG Customer Information Center: P. O. Box 240007, 201 James Record Road Huntsville, Alabama 35813 ATTN: CIC

Inscrivez votre information de garantie ci-dessous: _____

Information d'enregistrement dui produit : _____

Modèle: _____

Numéro de série: _____

Date d'achat : _____

GARANTIE

GARANTIE (Canada)

GARANTIE: Si votre réfrigérateur LG («Produit») ne fonctionne pas à cause d'un défaut de matériel ou de fabrication lors de l'usage domestique normal au cours de la période de garantie énoncée ci-dessous, LG Canada réparera ou remplacera le produit à la réception de la preuve d'achat originale, à sa discrétion. Cette garantie est valable uniquement pour l'acheteur original au détail du produit et ne s'applique qu'à un produit distribué au Canada par LG Canada ou par un distributeur canadien autorisé. La garantie s'applique seulement aux produits situés et utilisés au Canada.

PÉRIODE DE GARANTIE : (Remarque : dans le cas où la date d'achat initial ne peut pas être vérifiée, la garantie commence soixante (60) jours après la date de fabrication).		
Réfrigérateur/Congélateur	Système scellé (condensateur, sèche-linge, tuyau de raccordement, Compresseur et évaporateur)	
Un (1) an à compter de la date d'achat initial	Un (1) an à compter de la date d'achat initial	Sept (7) ans à compter de la date d'achat initial.
Pièces et main-d'oeuvre (pièces internes/ fonctionnelles uniquement)	Pièces et main-d'oeuvre	Pièces uniquement (la main-d'oeuvre sera facturée au client)

Le bruit lié au fonctionnement normal, ne respecter pas les instructions dans le Guide d'utilisation et d'entretien et la panne fonctionnelle de cet appareil pour une utilisation dans un environnement inadapté, ne être pas couvertes par cette garantie.

- ▶ Les produits de remplacement et les pièces de rechange sont garantis pour la partie restante de la période de garantie originale ou pendant quatre vingt dix (90) jours, selon la période la plus élevée.
- ▶ Les produits de remplacement et pièces de rechange peuvent être neufs ou remis à neuf.
- ▶ Les centres de réparation agréés par LG garantissent leurs travaux de réparation pendant trente (30) jours.

LA SEULE RESPONSABILITÉ DE LG CANADA EST LIMITÉE À LA GARANTIE DÉCRITE CI-DESSUS. SAUF SI CELA EST EXPRESSÉMENT STIPULÉ, LG CANADA NE FAIT AUCUNE RÉCLAMATION ET REJETTE DONC TOUTE AUTRE GARANTIE ET CONDITION CONCERNANT LE PRODUIT, EXPLICITE OU IMPLICITE, Y COMPRIS, MAIS SANS S'Y LIMITER, À TOUTE GARANTIE IMPLICITE OU QUALITÉ MARCHANDE OU ADAPTATION À UN USAGE PARTICULIER, ET AUCUNE DÉCLARATION N'EST OBLIGATOIRE SUR LG CANADA. LG CANADA N'AUTORISE AUCUNE PERSONNE À CRÉER OU À ASSUMER EN SON NOM AUCUNE AUTRE OBLIGATION OU RESPONSABILITÉ DE GARANTIE EN RELATION AVEC LE PRODUIT. DANS LA MESURE OU TOUTE GARANTIE OU CONDITION EST IMPLICITE PAR LA LOI, SA DURÉE EST LIMITÉE À LA PÉRIODE DE GARANTIE INDIQUÉE CI-DESSUS. LG CANADA, LE FABRICANT OU SON DISTRIBUTEUR NE SONT PAS TENUS RESPONSABLES POUR LES DOMMAGES FORTUITS, CORRÉLATIFS, DIRECTS OU INDIRECTS, LES PERTES DE CLIENTÈLE, LES PERTES DE BÉNÉFICES, LES DOMMAGES ET INTÉRÊTS PUNITIFS OU EXEMPLAIRES, OU TOUT AUTRE DOMMAGE, RÉSULTANT DIRECTEMENT OU INDIRECTEMENT DE TOUT MANQUEMENT AUX OBLIGATIONS CONTRACTUELLES, FONDAMENTAL OU AUTREMENT, OU RÉSULTANT DE TOUTE ACTION OU OMISSION, DE NATURE DÉLICTUELLE OU AUTREMENT. Cette garantie vous donne des droits légaux spécifiques. Vous pouvez avoir d'autres droits qui peuvent varier d'une province à l'autre selon les lois provinciales applicables. Tout terme de cette garantie qui nie ou modifie toute condition ou garantie implicite en vertu de la loi provinciale est susceptible de disjonction lorsqu'il entre en conflit avec la loi provinciale sans affecter le reste des termes de cette garantie.

GARANTIE

CETTE GARANTIE LIMITÉE NE COUVRE PAS :

1. Les déplacements de service pour la livraison, le ramassage, ou l'installation du produit; l'instruction d'un client sur le fonctionnement du produit, la réparation ou le remplacement de fusibles ou la correction du câblage ou de la plomberie, ou la correction des réparations/installations non autorisées.
2. Les défauts de fonctionnement du produit pendant les pannes et les interruptions de courant ou dûs au service électrique inadéquat.
3. Les dommages causés par des conduites d'eau qui fuient ou qui sont cassées, des conduites d'eau gelées, des canalisations à autorisation restreinte, l'approvisionnement en eau insuffisante ou interrompue ou une provision d'air insuffisante.
4. Les dommages résultant de l'exploitation du produit dans une atmosphère corrosive ou contraire aux instructions décrites dans le manuel du propriétaire du produit.
5. Les dommages au produit causés par des accidents, les insectes et la vermine, la foudre, le vent, le feu, les inondations ou les actes de Dieu.
6. Les dommages résultant de la mauvaise utilisation, l'abus, la mauvaise installation, réparation ou maintenance du produit. Une mauvaise réparation comprend l'utilisation de pièces non approuvées ou non spécifiées par LG Canada.
7. Les dommages ou la rupture du produit causés par la modification ou l'altération non autorisée, ou l'utilisation à des fins autres que celles initialement désignées ou résultant de toute fuite d'eau due à une mauvaise installation.
8. Les dommages ou les ruptures du produit causés par un courant électrique, une tension, ou des codes de plomberie incorrects, l'utilisation commerciale ou industrielle, ou l'utilisation d'accessoires, de composants ou de produits de nettoyage qui ne sont pas approuvés par LG Canada.
9. Les dommages causés par le transport et la manutention, notamment les éraflures, les bosses, les fissures, et / ou d'autres dommages à la finition de votre produit, à moins que ces dommages soient causés par des défauts de matériaux ou de fabrication et soient signalés dans une (1) semaine de la livraison.
10. Les dommages ou les éléments manquants à tout produit d'exposition, de promotion ou remis à neuf.
11. Les produits avec numéro de série original qui ont été enlevés, modifiés ou ne peuvent pas être facilement déterminés. Les numéros de modèle et de série, ainsi que le reçu original de la vente au détail, sont nécessaires pour valider la garantie.
12. L'augmentation des coûts des services publics et les frais de services publics supplémentaires.
13. Le remplacement des ampoules, des filtres ou de toute pièce consommable.
14. Les réparations lorsque le produit est utilisé autrement que pour un usage domestique normal et habituel (y compris, sans limitation, l'utilisation commerciale, dans des bureaux ou les installations de loisirs) ou contraire aux instructions décrites dans le manuel du propriétaire du produit.
15. Les coûts associés à l'enlèvement du produit de chez vous pour les réparations.
16. L'enlèvement et la réinstallation du produit s'il est installé dans un endroit inaccessible ou n'est pas installé conformément aux instructions d'installation publiées, y compris les manuels d'utilisation et d'installation du produit.
17. Les étagères, les bacs de porte, les tiroirs, les poignées, et les accessoires pour le produit. Sont également exclues les pièces en plus de celles qui ont été initialement incluses dans le produit.
18. Déplacements des techniciens à domicile pour vous expliquer l'utilisation du produit.
19. Remplacement de la cartouche du filtre à eau du fait que la pression d'eau est en dehors de l'intervalle de fonctionnement spécifié ou à cause de la présence de dépôts en excès dans l'alimentation en eau.

Tous les coûts liés à la situation ci-dessus exclus sont à charge du consommateur.

Pour plus de détails complets sur la garantie et l'assistance à la clientèle, veuillez appeler ou visiter notre site web.

Appelez le 1-888-542-2623 (24 heures/jour, 365 jours/an) et sélectionnez l'option adéquate dans le menu, ou visitez notre site web au <http://www.lg.com>

Inscrivez votre information de garantie ci-dessous: _____

Information d'enregistrement dui produit : _____

Modèle: _____

Numéro de série : _____

Date d'achat : _____