



MANUALE D'INSTALLAZIONE

FORNO A INCASSO



Leggere attentamente questo manuale di installazione prima di installare l'apparecchio e tenerlo a portata di mano come riferimento in ogni momento.

ITALIANO

WS5D7230S, WS5D7230G. WS5D7210S, WS5D7210G



MFL72082007
Rev.01_040925

www.lg.com

Copyright © 2025 LG Electronics. Tutti i diritti riservati.

INDICE

Questo manuale può contenere testo o immagini che non si riferiscono al modello acquistato.

Il presente manuale è soggetto a revisioni da parte del produttore.

ISTRUZIONI IMPORTANTI SULLA SICUREZZA

LEGGERE TUTTE LE ISTRUZIONI PRIMA DELL'USO	3
Messaggi di sicurezza	3
AVVERTENZA	3
Installazione.....	4

INSTALLAZIONE

Prima dell'installazione	6
Prima di iniziare.....	6
Parti / Strumenti	8
Installazione e prova del forno.....	9
Connessioni elettriche	9
Installare il forno	9
Lista di controllo del funzionamento.....	10

ISTRUZIONI IMPORTANTI SULLA SICUREZZA

LEGGERE TUTTE LE ISTRUZIONI PRIMA DELL'USO

Messaggi di sicurezza

La tua sicurezza e quella degli altri sono molto importanti.

Il presente manuale e l'elettrodomestico contengono molti messaggi importanti sulla sicurezza. Assicurarsi sempre di leggere e seguire tutti i messaggi sulla sicurezza.



Questo è il simbolo di avviso di sicurezza. Questo simbolo informa di potenziali rischi che possono uccidere o ferire te o altri. Tutti i messaggi sulla sicurezza seguiranno il simbolo di avviso sulla sicurezza e le parole **AVVERTENZA** o **ATTENZIONE**.

Queste parole significano:



AVVERTENZA

Potresti restare ucciso o ferito gravemente se non segui le istruzioni.



ATTENZIONE

Potresti essere ferito o causare danni al prodotto se non segui le istruzioni.

Tutti i messaggi sulla sicurezza ti informano di qual è il rischio potenziale, come ridurre la possibilità di lesione e cosa può succedere se le istruzioni non vengono seguite.

AVVERTENZA

AVVERTENZA

- Le informazioni contenute in questo manuale devono essere seguite esattamente.
- In caso contrario, potrebbero verificarsi incendi o scosse elettriche, con conseguenti danni materiali, lesioni personali o morte.

⚠ AVVERTENZA

- Leggere attentamente questo manuale di installazione prima di installare l'apparecchio e tenerlo a portata di mano per riferimento in ogni momento.
- NON appoggiare alcun peso sulla porta del forno. Non permettere mai a nessuno di arrampicarsi, sedersi, stare in piedi o aggrapparsi alla porta del forno.
 - Il forno potrebbe ribaltarsi e provocare lesioni a causa del contatto con cibi caldi o con il forno stesso.
- Interrompere l'alimentazione elettrica durante l'esecuzione dei collegamenti elettrici.
 - In caso contrario, si potrebbero verificare lesioni personali gravi, morte o scosse elettriche.
- L'apparecchio deve essere collegato all'unità di conversione utilizzando le viti allegate.
 - In caso contrario, il forno potrebbe cadere dal mobile e provocare lesioni gravi.

Installazione

- Il collegamento improprio del cablaggio domestico in alluminio ai cavi in rame può provocare un rischio elettrico o un incendio. Utilizzare solo connettori progettati per combinare rame e alluminio e seguire scrupolosamente la procedura consigliata dal produttore.
- Non ostruire il foro di sfianto con del tessuto.
- Non installare l'apparecchio dietro una porta decorativa per evitare il surriscaldamento.
- Non installare l'apparecchio sul pavimento.
- L'apparecchio può essere installato solo da un installatore qualificato, secondo le istruzioni di installazione. Far eseguire qualsiasi regolazione e servizio solo da installatori qualificati o tecnici dell'assistenza.

- Assicurarsi che l'apparecchio sia spento e scollegare il dispositivo dall'alimentazione prima di sostituire la lampada per evitare il pericolo di scosse elettriche.
- Assicurarsi che l'apparecchio non sia stato danneggiato durante il trasporto.
- L'apparecchio non deve essere alimentato tramite un dispositivo di commutazione esterno come un timer o essere collegato a un circuito regolarmente acceso e spento da un dispositivo.
- Assicurarsi che le informazioni sulla targhetta corrispondano alle condizioni di connessione elettrica. In caso contrario, contattare un elettricista.
- Collegare l'apparecchio solo a una presa di corrente correttamente installata con messa a terra al circuito domestico. In caso di dubbio, si prega di contattare un elettricista.
- Questo apparecchio ha un collegamento a terra per scopi funzionali.
- La spina di rete deve essere liberamente accessibile dopo l'installazione. In caso contrario, deve essere fornita una disconnessione a tutti i poli in conformità con le norme di installazione.
- Non collegare l'apparecchio a una ciabatta, a un adattatore di rete o a un cavo di prolunga.
- Assicurarsi che il cavo di collegamento di rete:
 - Non è attorcigliato o schiacciato.
 - Non entra in contatto con parti calde dell'apparecchio o fonti di calore.
 - Non entra in contatto con punti o bordi affilati.

INSTALLAZIONE

Prima dell'installazione

Prima di iniziare

Rimuovere tutto il nastro adesivo e i materiali di imballaggio prima di utilizzare il forno. Smaltire tutti i sacchetti di plastica dopo aver disimballato il forno.

Non permettere mai ai bambini di giocare con i materiali di imballaggio

⚠ ATTENZIONE

- Assicurarsi che i mobili e i rivestimenti delle pareti attorno al forno possano resistere alla temperatura (fino a 95 °C) generata dal forno.
- Fronti delle unità vicine fino ad almeno 70 °C.
 - Potrebbero verificarsi scolorimento, delaminazione o fusione.
 - L'unità cucina in cui è montato l'apparecchio deve soddisfare i requisiti di stabilità della norma DIN 68930.
- Durante l'installazione, assicurarsi che nessuna persona possa entrare in contatto con componenti sotto tensione.
- Il forno deve essere installato da un elettricista professionista qualificato, in conformità con i regolamenti e le norme corrispondenti.
- Il forno è un elettrodomestico pesante e deve essere trasportato con molta cura.
- Non può essere apportata nessuna modifica alle caratteristiche tecniche del forno.

NOTA

Questa installazione deve essere completata da un installatore o da un tecnico qualificato.

La corretta installazione è responsabilità dell'installatore e il guasto del prodotto dovuto a un'installazione errata NON è coperto dalla garanzia.

- Consumatore: leggere e conservare queste istruzioni per riferimento futuro e assicurarsi di leggere l'intero MANUALE UTENTE prima dell'uso.

- Non utilizzare parti ad eccezione dei componenti forniti durante l'installazione del prodotto.
- Assicurarsi che il forno sia a filo con la parte anteriore dell'involucro.

Informazioni sull'installazione

Prima dell'installazione, controllare le dimensioni attuali del ritaglio e confrontarle con le dimensioni del ritaglio mostrate di seguito. Potrebbe essere necessario poco o nessun lavoro del mobile.

NOTA

Assicurati che la base sia a livello e che la parte anteriore del mobile sia quadrata. Se il fondo del mobile non è a livello, le guide del forno tenderanno a fuoriuscire all'apertura della porta.

- Per sollevare il forno, utilizzare i fori laterali del forno. Non portare/tenere l'apparecchio vicino alla maniglia della porta.

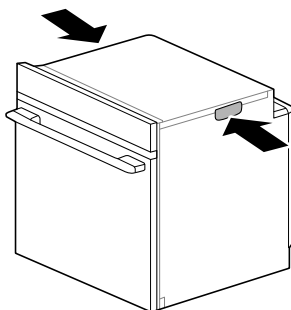

-
- Non installare la lavastoviglie sotto il forno.

Disegni di installazione

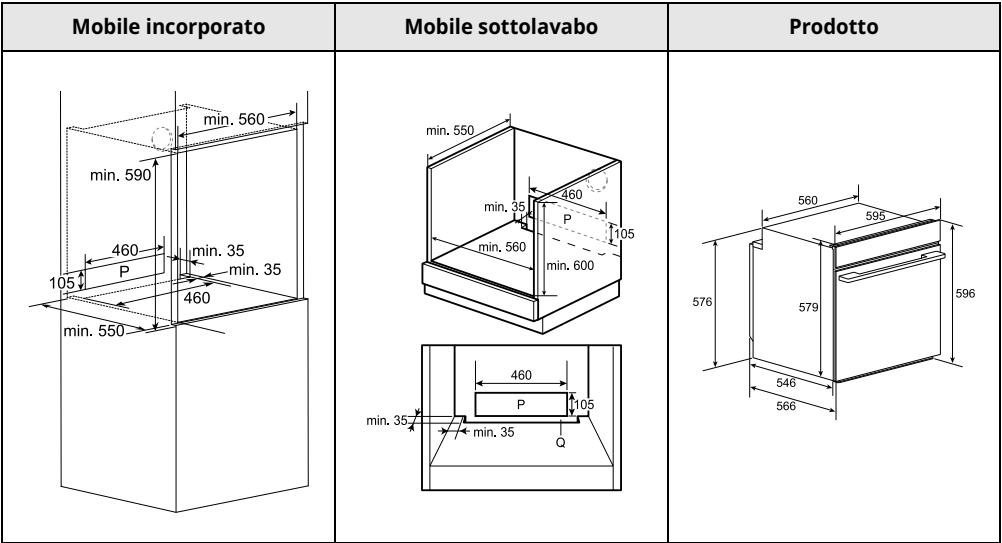

NOTA

P: Retro del mobile da cucina

R: Lato del mobile da cucina

Quando si monta un mobile da incasso, decidere la dimensione della profondità del mobile da incasso in modo che lo spostamento tra il vetro della porta e la superficie anteriore dei mobili laterali sinistro e destro sia inferiore a 1 mm. Il forno deve essere installato solo in un mobile o in una nicchia aperta e deve avere le distanze di ventilazione richieste.

Se lo si desidera, realizzare i fori con P e R per consentire il passaggio delle linee elettriche attraverso il mobile.

	Mobile incorporato	Mobile sottolavabo	Prodotto
Profondità di ritaglio	min. 550	min. 550	546
Larghezza di ritaglio	min. 560	min. 560	560
Altezza di ritaglio	min. 590	min. 600	579

Ventilazione

Per una corretta ventilazione è necessaria un'apertura di ventilazione di 35 mm tra la parete posteriore e il fondo del mobile di installazione, è necessaria una fessura di ventilazione di 10 mm/4 mm tra il bordo superiore del forno e il bordo inferiore del mobile e tra i due lati del forno bordo e il mobile laterale, tali

8 INSTALLAZIONE

aperture non devono essere chiuse in alcun modo. Assicurarsi quindi che i lati non tocchino i bordi anteriori dell'alloggiamento.

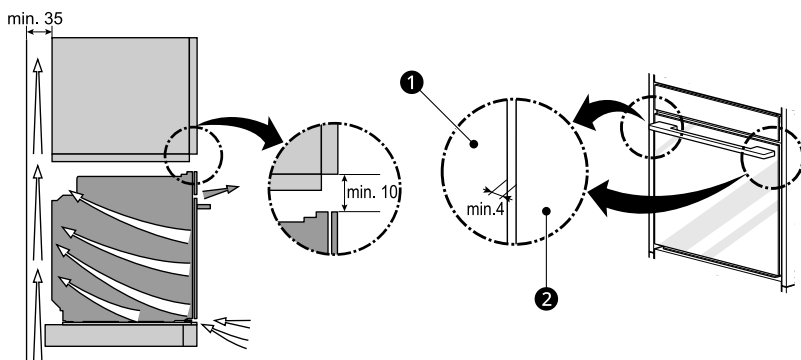

- 1 Forno
- 2 Chiudere il mobile da cucina o l'elettrodomestico.

Parti / Strumenti

⚠ AVVERTENZA

- È necessario utilizzare le viti di montaggio. In caso contrario, il forno potrebbe cadere dall'armadio causando gravi lesioni.

Parti fornite

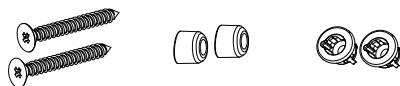

- 1 Vite per legno per montaggio (4X25) (2 cad)
- 2 Tappetino in gomma (2 cad)
- 3 Vite di montaggio del mobile (2 cad)

Strumenti necessari

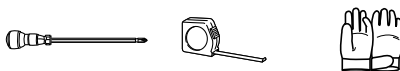

- 1 Cacciavite a stella

- 2 Metro a nastro
- 3 Guanto

NOTA

- Osservare tutti i codici e le ordinanze vigenti.
- Chiedi all'installatore di mostrarti la posizione dell'interruttore o del fusibile. Segnalo per un facile riferimento.
- Come quando si utilizza qualsiasi apparecchio che genera calore, ci sono alcune precauzioni di sicurezza da seguire.
- Assicurarsi che l'apparecchio sia installato e messo a terra correttamente da un installatore qualificato o da un tecnico di assistenza.

Installazione e prova del forno

Connessioni elettriche

Collegamento del circuito a 3 fili

Il forno deve essere collegato da uno specialista autorizzato in conformità con queste istruzioni e in conformità con le normative locali. Assicurati che la tensione indicata sulla targhetta identificativa sia la stessa della tensione di alimentazione di casa tua.

Il forno deve essere collegato alla rete elettrica tramite un sezionatore onnipolare con distanza collegato a norma ad una presa con messa a terra. Il sezionatore di alimentazione (isolamento) deve essere accessibile dopo l'installazione. I componenti del forno funzionano a 230 V / 16 A. Identifichi il conduttore di fase e il conduttore neutro sul cavo di alimentazione prima di effettuare il collegamento. Un collegamento errato può danneggiare il forno.

Collegare il forno alla rete elettrica.

Collegare elettricamente l'apparecchio con la spina di contatto di protezione

L'apparecchio deve essere collegato solo a una presa di contatto di protezione installata correttamente. Inserire la spina nella presa di contatto di protezione. Quando l'apparecchio è installato, la spina di rete del cavo di alimentazione deve essere liberamente accessibile. Se l'accesso libero non è possibile, un interruttore di isolamento deve essere integrato nell'impianto elettrico permanente secondo le norme di installazione.

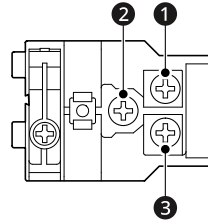

- ❶ Sotto tensione (marrone)
- ❷ Terra (giallo/verde)
- ❸ Neutro (blu)

NOTA

- Collegare il filo di terra verde e giallo al polo terminale ❷, il filo marrone o rosso sotto tensione al polo ❶ e il filo blu o nero neutro al polo ❸.

Installare il forno

Spostare il forno

Chiedi a due o più persone di sollevare il forno utilizzando le maniglie sui lati del forno.

Per evitare lesioni, indossi sempre dei guanti di sicurezza quando sposta l'apparecchio. Faccia sempre attenzione, perché i pannelli del mobile possono avere bordi taglienti.

Il trasporto dell'apparecchio dalla maniglia della porta può causare la rottura. La maniglia della porta non può sopportare il peso dell'apparecchio.

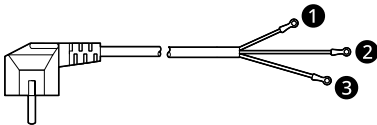

10 INSTALLAZIONE

Non trasportare o tenere l'apparecchio vicino alla maniglia della porta.

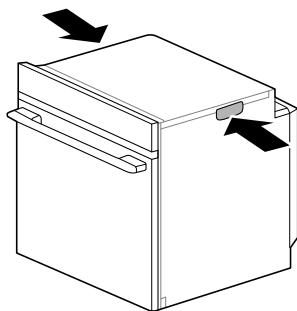

Fissaggio a vite

- 1 Posizionare l'apparecchio in posizioni designate in cucina e collegare l'alimentatore.
- 2 Per individuare i fori di fissaggio, aprire lo sportello dell'apparecchio e osservare il telaio laterale dell'apparecchio (posizione mostrata).
- 3 Fissare l'apparecchio con due supporti a vite dell'armadio A e le viti B fornite con l'apparecchio.
- 4 Dopo l'installazione, controllare apparecchio ha spazio giusto per la ventilazione.

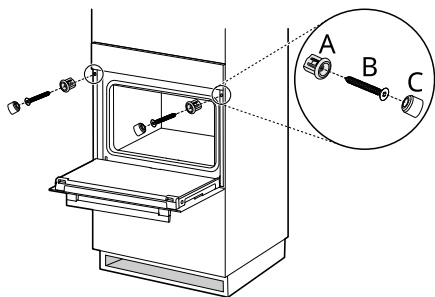

Lista di controllo del funzionamento

Ciascuna delle funzioni è stata controllata in fabbrica prima della spedizione. Si consiglia comunque di verificare ancora una volta il funzionamento del forno. Fare riferimento al Manuale dell'utente. Seguire le istruzioni per il controllo di base.

- 1 Accendere l'alimentazione.
 - Si sente il segnale acustico iniziale e sul display viene visualizzata l'animazione di avvio.
- 2 Controllare il funzionamento della modalità Aria calda.

Tocca Avvia. Il forno inizia a preriscaldarsi. Controllare il funzionamento della ventola di convezione. Il ventilatore di convezione è nella parete di fondo.

Una volta completato il preriscaldamento viene emesso un segnale acustico. Tocca Pausa / Arresto.

 - Lo scomparto di cottura non si riscalda.
 - Assicurarsi che l'icona della modalità demo ("Demo o D") venga visualizzata sul display. Quando la modalità demo è attiva, l'elettrodomestico non si scalda. Disattivare la modalità prima di utilizzare il forno. Per disattivare la modalità, fare riferimento al Manuale dell'utente.
- 3 Controllare il funzionamento della modalità Grill.
 - Selezioni grill grande, quindi imposti la temperatura desiderata.
 - Tocca Avvia. Per utilizzare la funzione Grill è necessario chiudere la porta del forno. Tocca Pausa / Arresto per annullare in qualsiasi momento.
- 4 Quindi, accendere e spegnere la luce del forno per verificare che le luci siano in condizioni normali.

NOTA

- Durante il periodo di rodaggio iniziale si potrebbe avvertire una piccola quantità di fumo e odore.
 - Se il forno non funziona correttamente, consultare il Manuale dell'utente per l'elenco della risoluzione dei problemi. L'elenco include eventi comuni che non sono il risultato di difetti di fabbricazione o dei materiali di questo prodotto. Se il problema si presenta continuamente, contattare il rivenditore.
 - Fare riferimento alla garanzia nella scheda di garanzia per il numero verde e l'indirizzo del servizio LG.
 - Il presente manuale può contenere immagini o contenuti che potrebbero essere diversi dal modello acquistato.
 - Il presente manuale è soggetto a revisione da parte del produttore.
-

