

ART#51 ART#52 ART#53

**Преносим
Bluetooth
високоговорител**

Преди да използвате вашата система, прочетете внимателно настоящото ръководство и го запазете за бъдещи справки.

МОДЕЛИ

ART#51(ART51)

ART#52(ART52)

ART#53(ART53)



Информация за безопасност



ВНИМАНИЕ

**РИСК ОТ ТОКОВ УДАР
ДА НЕ СЕ ОТВАРЯ**



ВНИМАНИЕ: ЗА ДА СЕ НАМАЛИ ОПАСНОСТТА ОТ ЕЛЕКТРИЧЕСКИ УДАР, НЕ СВАЛЯЙТЕ ГОРНИЯ (ИЛИ ЗАДНИЯ) КАПАК. ВЪТРЕ НЯМА ЧАСТИ, КОИТО ДА СЕ ОБСЛУЖВАТ ОТ ПОТРЕБИТЕЛЯ. ЗА ОБСЛУЖВАНЕ ТЪРСЕТЕ КВАЛИФИЦИРАН ПЕРСОНАЛ ОТ СЕРВИЗ.



Знакът „светкавица в равноностранен триъгълник“ има за цел да предупреди потребителя за наличието на неизолирано опасно напрежение в затворената част на уреда, което може да е достатъчно силно, за да представлява риск от електрически удар.



Знакът „удивителна в равноностранен триъгълник“ има за цел да предупреди потребителя за наличието на важни инструкции за работа и поддръжка (обслужване) в ръководството, съпровождащо уреда.

ПРЕДУПРЕЖДЕНИЕ: ЗА ДА НАМАЛИТЕ РИСКА ОТ ПОЖАР ИЛИ ЕЛЕКТРИЧЕСКИ УДАР, НЕ ИЗЛАГАЙТЕ ТОЗИ УРЕД НА ДЪЖД ИЛИ ВЛАГА.

ПРЕДУПРЕЖДЕНИЕ: Не инсталирайте този уред в затворено пространство, като например шкаф за книги или подобна мебел.

ВНИМАНИЕ: Не използвайте уреди с високо напрежение (напр. електрическа мухобойка) около този уред. Уредът може да се повреди поради токов удар.

ПРЕДУПРЕЖДЕНИЕ: Този уред съдържа магнити, които може да са вредни за някои видове предмети (като например магнитни карти, пейсмейкъри и други).

ВНИМАНИЕ: Не закривайте вентилационните отвори. Инсталирайте съгласно указанията на производителя. Процепите и отворите в корпуса са направени за вентилация и с цел да осигуряват надеждна работа на уреда и да го предпазват от прегряване. Никога не закривайте отворите, поставяйки уреда върху легло, канале, килим или друга подобна повърхност. Този уред не трябва да се инсталира вграден, напр. в библиотека или шкаф, освен ако не е осигурена подходяща вентилация и при спазване на указанията на производителя.

ВНИМАНИЕ относно захранващия кабел

За повечето уреди се препоръчва да бъдат инсталирани към отделна верига;

Това означава верига с единичен контакт, който захранва само този уред и няма допълнителни изводи или разклонения. Проверете на страницата с техническите характеристики на това ръководство, за да бъдете сигурни. Не претоварвайте стенните контакти. Претоварени стенни контакти, разхлабени или повредени стенни контакти, удължителни кабели с нарушена цялост или с повредена или напукана изолация са опасни. Всяко от тези условия може да доведе до електрически удар или пожар. Периодично проверявайте кабела на вашия уред и ако видът му свидетелства за повреда или износване, изключете уреда от контакта, прекратете използването на уреда и се свържете с официален сервизен център за подмяна на кабела с подходящ. Пазете захранващия кабел от вредни физически или механични въздействия, като например усукване, огъване, прищипване, затискане от врата или настъпване. Обръщайте особено внимание на щепселите, стенните контакти и мястото, където кабелът излиза от уреда. Щепселът е изключващото устройство. Щепселът трябва да остане леснодостъпен за спешни случаи.

ВНИМАВАЙТЕ, когато използвате устройството в среда с ниска влажност

- То може да предизвика статично електричество в среда с ниска влажност.
- Препоръчва се да използвате устройството, след като сте докоснали някакъв метален предмет, който провежда електричество.

Това устройство е снабдено с преносима батерия или акумулатор.

Безопасен начин за изваждане на батерията или акумулатора от уреда:

Извадете старата батерия или акумулатор, като следвате в обратен ред стъпките за инсталирането им. За да предотвратите замърсяване на околната среда и евентуални заплахи за здравето на хора и животни, оставете старата батерия или акумулатор в подходяща опаковка на определеното място за събирането им. Не изхвърляйте батерии или акумулатори заедно с другите отпадъци. Препоръчително е да използвате батерии и акумулатори, предлагани от местните системи за възстановяване на част от стойността им при връщане на старите. Батерията не трябва да бъде излагана на прекалено висока температура, като например слънчеви лъчи, огън и т. н.

От съображения за безопасност не изваждайте батерията, вградена в уреда. Ако трябва да смените батерията, занесете я в най-близкия официален сервиз или магазин на LG Electronics, където да Ви окажат съдействие.

ВНИМАНИЕ: Уредът не трябва да се излага на вода (капки или пръски) и върху него не трябва да се поставят никакви съдове, пълни с вода, като напр. вази.

Изхвърляне на стария уред



1. Символът със зачертания контейнер показва, че отпадъците от електрическите и електронните продукти (WEEE) трябва да се изхвърлят отделно от битовите отпадъци.

2. Старите електрически продукти могат да съдържат опасни вещества и правилното изхвърляне на Вашия уред ще помогне за предотвратяване на негативните последствия за околната среда и човешкото здраве. Вашият стар уред може да съдържа части за многократна употреба, които биха могли да бъдат използвани за ремонт на други продукти, както и други ценни материали, които могат да бъдат рециклирани с цел запазване на ограничените ресурси.

3. Можете да занесете Вашия уред или в магазина, от който сте го закупили или можете да се свържете с местния държавен офис за отпадъците, за да получите информация за най-близкия РАЗРЕШЕН WEEE пункт за събиране на отпадъци. За най-актуална информация от Вашата държава, моля, погледнете тук: www.lg.com/global/recycling

Изхвърляне на батерии/акумулатори след изтичане на срока им на годност



Pb

1. Ако батерията съдържа над 0,0005% живак, 0,002% кадмий или 0,004% олово, този символ може да е придружен от химически знак, обозначаващи живак (Hg), кадмий (Cd) или олово (Pb).

2. Всички батерии/акумулатори трябва да бъдат изхвърляни отделно от битовите отпадъци чрез определени за това от правителството и местните власти съоръжения.

3. Правилното изхвърляне на непотребните батерии/акумулатори ще помогне за предотвратяване на възможни негативни последици за околната среда, животните и човешкото здраве.

4. За по-подробна информация за изхвърлянето на непотребни батерии/акумулатори се обърнете към местната община, услугите по изхвърляне на отпадъци или магазина, откъдето сте закупили продукта. (<http://www.lg.com/global/sustainability/environment/take-back-recycling/global-network-europe>)

Изхвърляне на отпадъци съдържащи батерии и акумулатори

(CAMO за продукти с вградена батерия)

В случай, че този продукт съдържа батерия включена в него, която не може лесно да бъде отстранена от крайните потребители, LG препоръчва само квалифицирани специалисти да изваждат батерията и да я заменят, и продуктът да се даде за рециклиране в края на работния си живот. За да предотвратят повреда на продукта, както и за собствената си безопасност, потребителите не трябва да се опитват да изваждат батерията и трябва да се свържат с LG Service „Гореща линия“, или други независими доставчици на услуги за съвет.

Изваждането на батерията включва демонтаж на кутията на продукта, разединяване на електрическите кабели/ контакти, внимателни извличане на клетката на батерията, като се използват специализирани инструменти. Ако имате нужда от инструкциите за квалифицирани специалисти относно това, как да извадите батерията безопасно, моля посетете: <http://www.lge.com/global/sustainability/environment/take-back-recycling>.

ВНИМАНИЕ: Вътрешната литиева батерия в уреда не трябва да бъде подменяна от потребителя поради опасност от експлозия, ако батерията е подменена неправилно; тя трябва да се подмени с батерия от същия тип от специалист.

Декларация за съответствие**CE 0197**

С настоящия документ LG Electronics European Shared Service Center B.V. декларира, че този преносим Bluetooth високоговорител отговаря на съществените изисквания и другите съответстващи разпоредби на Директива 1999/5/ЕО. Пълният текст на декларацията за съответствие може да бъде поръчан чрез заявка до следния пощенски адрес:

LG Electronics European Shared Service
Center B.V.
Krijgsman 1
1186 DM Amstelveen
The Netherlands

или може да бъде поръчан чрез заявка на нашия специализиран уебсайт за декларацията за съответствие:

<http://www.lg.com/global/support/cedoc/cedoc#>

Това устройство е 2,4 GHz широколентово предавателна система, предназначена за използване във всички страни-членки на ЕС и държави от ЕАСТ.

Съдържание

1 Начални стъпки

- 2 Информация за безопасност
- 6 Основни функции
- 6 Принадлежности
- 6 Въведение
- 7 Главен уред
- 8 Зареждане на устройството
- 8 – Свързване на AC адаптера
- 8 – Проверяване на състоянието на зареждане
- 9 Използване на приложението BLUETOOTH
- 9 – Инсталиране на приложението „Music Flow Bluetooth” на вашето BLUETOOTH устройство
- 9 – Активиране на BLUETOOTH с приложението „Music Flow Bluetooth”

2 Използване

- 11 Основни действия
- 11 – Използване на бутона за захранването
- 11 – Използване на бутона за силата на звука
- 11 – Бързо ръководство за работа
- 12 Използване на технологията BLUETOOTH®
- 12 – Слушане на музика, записана на BLUETOOTH устройства
- 14 Връзка за възпроизвеждане на две устройства (по избор)
- 14 – Автоматично свързване за възпроизвеждане на две устройства
- 15 LG Sound Sync (Личен звук на телевизора)
- 15 – С безжична връзка
- 16 Слушане на музика от вашето външно устройство

- 16 Други опции за работа
- 16 – Нулиране
- 16 – Бележка за автоматичното изключване

3 Откриване и отстраняване на неизправности

- 17 Откриване и отстраняване на неизправности
- 17 – Общи

4 Приложение

- 18 За LED индикатора
- 19 Търговски марки и лицензи
- 19 Работа с уреда
- 20 Технически характеристики

1

2

3

4

Основни функции

1 Вход за преносимо устройство

Слушайте музика от вашето преносимо устройство

LG Sound Sync

Контролира нивото на звука на този уред чрез дистанционното управление на вашия LG телевизор, съвместим с LG Sound Sync.

Music Flow Bluetooth

Можете да контролирате този уред с вашето iPod touch/ iPhone/iPad или Android устройство чрез **Bluetooth**. Този уред и вашето устройство трябва да бъдат сдвоени чрез **Bluetooth**. Посетете „Apple App Store“ или „Google Android Market (Google Play Store)“ или използвайте QR кода, показан по-долу, за да потърсите приложението „Music Flow Bluetooth“. За подробна информация вижте страница.9.



(iOS)



(Android)

Възпроизвеждане на две устройства

Можете да се насладите на стерео звук, използвайки два високоговорителя. Когато използвате тази функция, трябва да имате два високоговорителя.

Какво означава символът LG Friends?



Captain Play

Символът LG Friends означава, че уредът е регистриран като G5 Friends.

Това прави вашите действия по-лесни и по-бързи при стартиране на приложението Friends Manager чрез автоматично инсталиране и стартиране на приложението Music Flow Bluetooth.

Принадлежности

Моля, проверете и идентифицирайте доставените принадлежности.

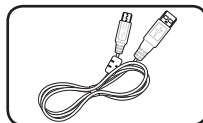

USB кабел (1)

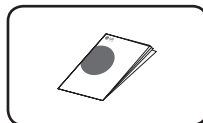

Бързо ръководство (1)

Въведение

Символи, използвани в това ръководство

! Забележка

Указва специални забележки и работни функции.

! Внимание

Указва необходимост от предпазни мерки за предотвратяване на евентуални щети от злоупотреба.

Главен уред

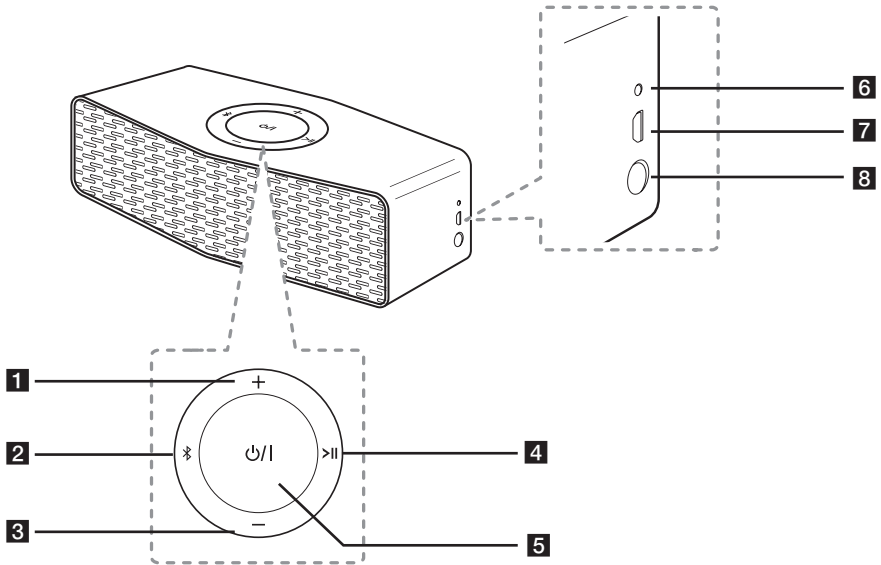

1 + : Увеличете силата на звука.

2

- Свързва **Bluetooth** устройство към уреда. (Натиснете)

- Добавя **Bluetooth** устройство за сдвояване с няколко устройства. (Натиснете и задръжете)

- Превключва в **Bluetooth** режим в режим за преносимо устройство. (Натиснете)

3 — : Намалете силата на звука

4 >||

- Стартира или поставя възпроизвеждането на пауза в режим **Bluetooth**.

- Заглушава звука в режим на преносимо устройство и режим LG Sound Sync.

5

Включва/изключва: Натиснете го и го задръжете.

6 Индикатор за батерията

7 USB порт за зареждане

8 Конектор за вход от преносимо устройство

Слушайте музика от своето преносимо устройство.

Зареждане на устройството

Свързване на AC адаптера

Това устройство използва вградена батерия. Преди употреба заредете батерията, като свържете AC адаптера.

1. Свържете предоставения USB кабел към AC адаптера.
2. Свържете USB кабела към USB порта на уреда.
3. Включете AC адаптера в AC контакт.

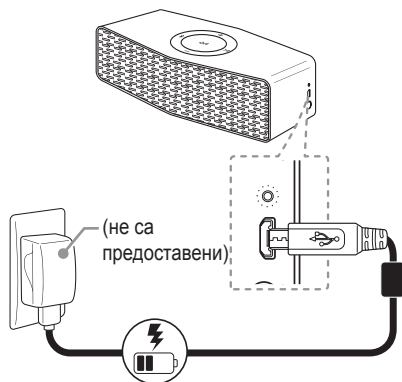





Ако батерията е напълно заредена в режим на зареждане, индикаторната светлина се променя от червена на зелена.

⚠ Внимание

AC адаптерът не е включен в пакета. Препоръчваме ви да използвате 5 V AC адаптер, одобрен от LG Electronics Inc. (повече от 1,8 A) с този високоговорител поради опасността от експлозия. Ако не използвате препоръчания адаптер, уредът няма да се зареди или времето на зареждане ще е различно.

Проверяване на състоянието на зареждане

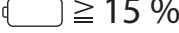
При свързване на AC адаптера започва зареждане на батерията. Ако захранването е изключено, можете да проверите състоянието на зареждане, като натиснете бутон ⏻/| .

 White	\rightarrow ⏻/ 	 $\geq 60\%$
 Amber	\rightarrow ⏻/ 	 $\geq 15\%$
 Amber	\leftrightarrow ⏻/ 	 $< 15\%$

⚠ Забележка

- Времето на работа е приблизително 15 часа.
Това може да варира в зависимост от състоянието на батерията и работните условия.
- Ако слушате музика, докато зареждате, зареждането може да отнеме по-дълго време.

Използване на приложението BLUETOOTH

За приложението „Music Flow Bluetooth”

Приложението „Music Flow Bluetooth” прибавя набор от нови функции към този уред.

За да се насладите на повече функции и да използвате този уред по-удобно, ви препоръчваме да изтеглите и инсталирате безплатното приложение „Music Flow Bluetooth”.

Инсталиране на приложението „Music Flow Bluetooth” на вашето BLUETOOTH устройство

Има два начина за инсталиране на приложението „Music Flow Bluetooth” на вашето **Bluetooth** устройство.

Инсталиране на приложението „Music Flow Bluetooth” чрез QR код

1. Инсталирайте приложението „Music Flow Bluetooth” чрез QR код. За да сканирате QR кода, използвайте софтуера за сканиране.
2. Чукнете иконата за инсталиране.
3. Чукнете иконата за изтегляне.

! Забележка

- Уверете се, че вашето **Bluetooth** устройството е свързано към Интернет.
- Уверете се, че вашето **Bluetooth** устройството има сканиращо софтуерно приложение. Ако не разполагате с такова, изтеглете от „App Store” или „Google Play Store”.
- QR кодът може да не работи в зависимост от региона.

Инсталирайте приложението „Music Flow Bluetooth” от „App Store” или „Google Play Store”

1. Докоснете иконата на „App store” или „Google Play Store”.
2. В лентата за търсене въведете „Music Flow Bluetooth” и го потърсете.
3. В списъка с резултатите намерете и чукнете „Music Flow Bluetooth”, за да започнете да теглите приложението **Bluetooth**.
4. Чукнете иконата за инсталиране.
5. Чукнете иконата за изтегляне.

Активизиране на BLUETOOTH с приложението „Music Flow Bluetooth”

Приложението „Music Flow Bluetooth” помага за свързване на вашето **Bluetooth** устройство към този уред.

1. Чукнете иконата на приложението „Music Flow Bluetooth” на началния екран, за да отворите приложението „Music Flow Bluetooth” и да отидете до главното меню.
2. Чукнете [Menu] и изберете желания уред.
3. Ако искате да получите повече информация относно експлоатацията, чукнете [Setting] и вижте [Help].

! Забележка

- Приложението Music Flow **Bluetooth** ще бъде налично във версии на софтуера както следва;
операционна система Android: вер. 4.0.3 (или по-нова)
операционна система iOS: вер. 6.0 (или по-нова)
- В зависимост от **Bluetooth** устройството приложението „Music Flow Bluetooth” може да не работи.
- След свързване на приложението „Music Flow Bluetooth” музиката може да бъде изведена на вашето устройство. В такъв случай повторете отново процедурата по свързване.
- Ако работите с други приложения или промените настройките на **Bluetooth** устройството, докато използвате приложението „Music Flow Bluetooth”, приложението „Music Flow Bluetooth” може да не работи нормално.
- Когато приложението „Music Flow Bluetooth” не работи нормално, проверете **Bluetooth** устройството и връзката на приложението „Music Flow Bluetooth” и опитайте да свържете отново.
- В зависимост от операционната система на смарт устройството съществуват няколко разлики при работата на „Music Flow Bluetooth”.
- Въпреки че **Bluetooth** връзката ще се прекъсне, можете да използвате приложението „Music Flow Bluetooth”, когато промените функцията.

Основни действия

Използване на бутона за захранването

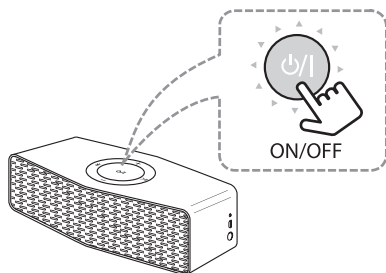

Включване/изключване на захранването

Натиснете и задръжте бутон ON/OFF .

Използване на бутона за силата на звука

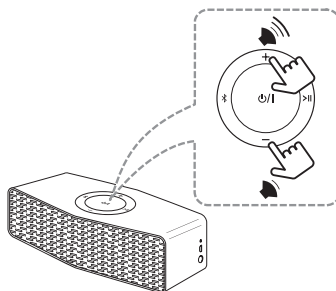

Можете да регулирате силата на звука на високоговорителя.

Забележка

Докато регулирате силата на звука, ако опитате да увеличите или намалите силата на звука, когато тя вече е на максималното или минималното ниво, устройството възпроизвежда звуков сигнал.

Бързо ръководство за работа

Функция	Начин на използване	LED индикатор и състояние на звука
Включване/изключване на захранването	Натиснете и задръжте бутон ON/OFF .	Бутонът ON/OFF премигва два пъти със звука
Bluetooth сдвояване	Когато бутонът Bluetooth премигва в бяло, изберете LG Music Flow P5 (XX) от списъка с устройства на вашето смарт устройство.	Бутонът Bluetooth остава да свети в бяло със звука.
Възпроизвеждане/Пауза	Натиснете Play/Pause .	-
Контрол на силата на звука	Натиснете + или -	-
Прескачане напред	Натиснете Next два пъти.	-
Прескачане назад	Натиснете Next три пъти.	-
Сдвояване с няколко устройства	Натиснете и задръжте Bluetooth за 2 секунди, за да добавите друго Bluetooth устройство.	Бутонът Bluetooth остава да свети в бяло със звука.
Инициализиране	Натиснете и задръжте Bluetooth за 10 секунди.	Бутоните Bluetooth , ON/OFF и Next премигват два пъти, след което бутонът Bluetooth премигва в бяло.

Използване на технологията BLUETOOTH®

За BLUETOOTH

Bluetooth е технология за безжична комуникация с малък обсег на връзката.

Звукът може да бъде прекъснат при смущения на връзката от други електронни вълни или когато свържете **Bluetooth** в други стаи.

За свързване на отделни устройства с безжичната технология **Bluetooth** не се дължи такса. Мобилен телефон с безжична технология **Bluetooth** може да се управлява каскадно, ако връзката е била осъществена чрез безжичната технология **Bluetooth**.

Налични устройства: мобилен телефон, MP3 плейър, лаптоп, джобен компютър и др.

BLUETOOTH профили

За да се използва безжичната технология **Bluetooth**, устройствата трябва да бъдат в състояние да интерпретират определени профили. Това устройството е съвместимо със следния профил.

- A2DP (Разширен профил за звуково разпределение)
- Codec : SBC, AAC

Слушане на музика, записана на BLUETOOTH устройства

Сдвояване на вашия уред и BLUETOOTH устройство

Преди да започнете процедурата по сдвояване, се уверете, че функцията **Bluetooth** е включена на вашето **Bluetooth** устройство. Вижте ръководството за потребителя на вашето **Bluetooth** устройство. След като веднъж се извърши процедурата по сдвояване, не е необходимо тя да се повтаря.

1. Включете уреда, при което бутонът ✖ премигва в бяло.
2. На **Bluetooth** устройството изпълнете процедурата по сдвояване. При търсене на този уред с **Bluetooth** устройството, на дисплея на **Bluetooth** устройството може да се появи списък на намерените устройства в зависимост от вида на **Bluetooth** устройството. Вашият уред се появява като „LG Music Flow P5(xx)“.
3. Изберете „LG Music Flow P5(xx)“.

! Забележка

- ХХ обозначава последните две цифри на **Bluetooth** адреса. Например, ако уредът ви има **Bluetooth** адрес като 9C:02:98:4A:F7:08, ще видите „LG Music Flow P5 (08)“ на вашето **Bluetooth** устройство.
- В зависимост от типа им някои **Bluetooth** устройства имат различен начин на сдвояване. Въведете PIN кода (0000), ако е необходимо.
- Можете да свържете този уред с до 2 **Bluetooth** устройства едновременно, използвайки метода, описан по-горе.
- Връзката чрез сдвояване на множество устройства се поддържа само при Android или iOS устройства. (Връзката чрез сдвояване на множество устройства може да не се поддържа в зависимост от спецификациите на свързаното устройство.)
- Сменяемите/разглобяемите **Bluetooth** устройства (като например ключ за порт и други) не поддържат сдвояване с множество устройства.

4. Когато този уред се свърже успешно с вашето **Bluetooth** устройство, премигващите бутони ще останат да светят в бяло със звуков сигнал.
5. Слушайте музика.
За да възпроизведате музика, записана на вашето **Bluetooth** устройство, вижте ръководството за потребителя на **Bluetooth** устройството.

! Забележка

- Когато използвате технологията **Bluetooth**, трябва да осъществите връзка между уреда и **Bluetooth** устройството на възможно най-късо разстояние и да запазите това разстояние.
Въпреки това, в следните случаи могат да възникнат проблеми във връзката:
 - Наличие на препятствие между уреда и **Bluetooth** устройството.
 - Наличие на устройство, което използва същата честота с **Bluetooth** технология, като медицинска апаратура, микровълнова печка или устройство за безжична LAN мрежа.
- Трябва да свържете **Bluetooth** устройството към този уред отново, когато го рестартирате.
- Дори ако този уред е свързан с до 2 **Bluetooth** устройства, можете да възпроизвеждате и контролирате музика, използвайки само едно от свързаните устройства.
- Звукът може да бъде прекъснат, когато във връзката има намеса от други електронни вълни.
- Може да не е възможно да контролирате **Bluetooth** устройството с този уред.
- В зависимост от вида на устройството използването на функцията **Bluetooth** може да е невъзможно.
- Можете да използвате безжичната система през телефон, MP3 плейър, лаптоп и др.
- Колкото по-голямо е разстоянието между уреда и **Bluetooth** устройството, толкова по-ниско е качеството на звука.
- **Bluetooth** връзката ще се прекъсне, когато уредът бъде изключен или **Bluetooth** устройството бъде прекалено отдалечено от уреда.
- Когато **Bluetooth** връзката се прекъсне, свържете отново **Bluetooth** устройството с уреда.
- Когато свържете **Bluetooth** устройство (iOS устройство и други) към този уред или работите с устройството, нивото на силата на звука може да се синхронизира за всяко от тях.

Връзка за възпроизвеждане на две устройства (по избор)

Можете да се насладите на стерео звук, използвайки два високоговорителя. За да се наслаждавате на стерео звук, са необходими два високоговорителя.

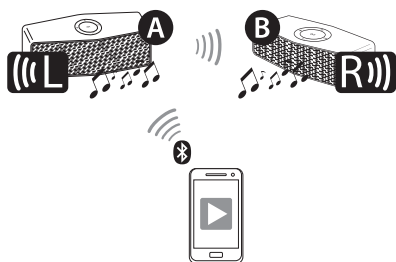

- Свържете високоговорителя **A** с **Bluetooth** устройството.
- Натиснете и задръжте всеки бутон на високоговорителя едновременно, както е дадено по-долу.
 - **A** високоговорител : **⌘**, **+** бутон
 - **B** високоговорител : **⌘**, **-** бутон
 - Чува се звуков сигнал и **⌘** бутони започват да премигват бързо в бяло.
- Ако са свързани два високоговорителя, премигващите бутони **⌘** ще продължат да светят в бяло и ще се чуе звуков сигнал. Ако уредите не успеят да се открият, отидете до стъпка 1 и опитайте отново.

Автоматично свързване за възпроизвеждане на две устройства

Ако изключите захранването, след което го включите отново в режим на възпроизвеждане на две устройства, тези високоговорители автоматично запазват режима на възпроизвеждане на две устройства.

- Включете високоговорителите и изчакайте да осъществят връзка за възпроизвеждане на две устройства.
- Свързването за възпроизвеждане на две устройства отнема около 30 секунди.

! Забележка

- Ако използвате **Bluetooth** устройство с ключ за порт, не можете да използвате възпроизвеждането на две устройства.
- Не можете да използвате възпроизвеждане на две устройства в режим на входен сигнал от преносимо устройство.
- Когато използвате възпроизвеждане на две устройства, не се поддържа връзка чрез удвояване с множество устройства.
- Когато се осъществява връзка за възпроизвеждане на две устройства, не можете да търсите уредите на други **Bluetooth** устройства.
- Когато прекъснете връзката за възпроизвеждане на две устройства, натиснете и задръжте бутоните на един от двата високоговорителя отново. (**⌘**, **+** или **⌘**, **-**)
- Когато се наслаждавате на възпроизвеждане на две устройства, можете да регулирате силата на звука на високоговорител **A** и **B** едновременно.
- След като високоговорителите се свържат един с друг в режим на възпроизвеждане на две устройства, връзката на всички свързани към двата високоговорителя устройства се прекъсва, освен на високоговорителя, който е бил последно свързан с високоговорителя **A**.
- Използването на възпроизвеждането на две устройства е ограничено само до тези уреди и не е налично за други уреди от серия Music Flow.
- За да промените **Bluetooth** устройството в режим на възпроизвеждане на две устройства, натиснете и задръжте **⌘** за 2 секунди, за да прекъснете връзката с текущото **Bluetooth** устройство и да свържете желаното **Bluetooth** устройство.
- В режим на възпроизвеждане на две устройства можете да свържете само високоговорител **A** към **Bluetooth** устройството.

! Забележка

- Възпроизвеждането на две устройства се поддържа само на Android или iOS устройства.
- Когато свържете **Bluetooth** устройство (iOS устройство и други) към този уред или работите с устройството, нивото на силата на звука може да се синхронизира за всяко от тях.
- Когато свържете **Bluetooth** устройство (iOS устройство и други) към този уред или работите с устройството, нивото на силата на звука може да се синхронизира за всяко от тях.
- В режим на възпроизвеждане на две устройства разположете високоговорителите на възможно най-късо разстояние един от друг.
- В зависимост от мрежовата среда възпроизвеждането на две устройства може да не работи добре.

! Забележка

- Ако връзката е неуспешна, проверете състоянието на телевизора и захранването.
- Проверете състоянието на този уред и свързането в дадените подолу случаи при използването на функцията LG Sound Sync.
 - Изключване на уреда.
 - Промяна на функцията на други функции.
 - Прекъсване на безжичната връзка, причинено от смущения или поради отдалеченост.
- Времето за изключване на този уред е различно в зависимост от телевизора, когато функцията AUTO POWER е включена.
- Елементите от менюто за настройка на телевизора се различават в зависимост от модела на вашия телевизор.

LG Sound Sync (Личен звук на телевизора)



Можете да управлявате някои функции на този уред от дистанционното управление на телевизор, поддържащ LG Sound Sync. Функцията е съвместима само с LG телевизори, поддържащи LG Sound Sync. Уверете се, че вашият телевизор притежава емблемата на LG Sound Sync.

Функции, които могат да се контролират от дистанционното управление на LG телевизора: увеличаване/намаляване на силата на звука, заглушаване на звука
За подробности относно LG Sound Sync вижте ръководството за потребителя на вашия телевизор.

Осъществете една от следните връзки в зависимост от възможностите на вашето оборудване.

С безжична връзка

1. Включете уреда, като натиснете / I (Захранване).
2. Настройте изходния звуков сигнал на телевизора, за да чувате звука през този уред :
Меню за настройка на телевизора → [Sound] → [TV Sound output] → [LG Sound Sync (Wireless)]
3. Натиснете и задръжте , едновременно, докато чуete звук от сигнал. премигва в жълто. Ако е свързан, остава да свети в жълто.

! Забележка

- Ако изключите уреда, LG Sound Sync (Безжично) ще се изключи. За да използвате тази функция отново, трябва да свържете повторно телевизора и уреда.
- Можете да заглушите звука, като натиснете .

Слушане на музика от вашето външно устройство

Уредът може да се използва за слушане на музика от много видове външни устройства.

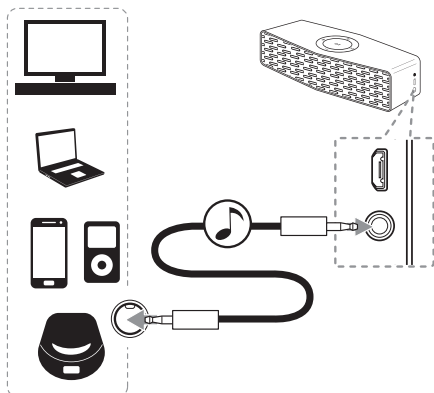

1. Свържете външното устройство към конектора за вход от преносимо устройство на уреда.
2. Включете захранването, като натиснете и задържите / бутона.
3. Включете външното устройство и започнете възпроизвеждане.

Забележка

- Когато свържете преносимия кабел, функцията автоматично се променя на режим на преносимо устройство.
- Можете да заглушите звука, като натиснете .

Други опции за работа

Нулиране

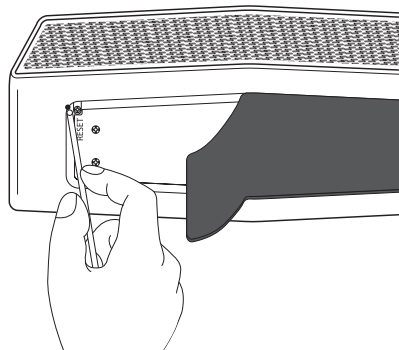

Ако уредът замръзне поради повреда, отстранете гумения калъф и натиснете отвора за нулиране, използвайки тънка игла или подобен предмет. След това уредът се изключва напълно.

Бележка за автоматичното изключване

Когато този уред е в режим на BT/LG Sound Sync без възпроизвеждане на музика в продължение на 20 минути или в режим на входен сигнал от преносимо устройство без работа с бутоните в продължение на 6 часа, той се изключва автоматично.



Откриване и отстраняване на неизправности

Общи

Проблем	Причина и корекция
Няма захранване.	<ul style="list-style-type: none"> Батерията е изтощена. Презаредете батерията. Свържете уреда към източник на електрозахранване с AC адаптера.
Няма звук или има изкривяване на звука.	<ul style="list-style-type: none"> Силата на звука на уреда или смарт устройството е настроена на минимум. Проверете и регулирайте силата на звука на уреда или на Bluetooth устройството. Когато използвате външно устройство с настроена висока сила на звука, звуковото качество може да се влоши. Намалете силата на звука на устройствата. Ако използвате уреда за цели, различни от слушане на музика, звуковото качество може да се влоши или уредът да не работи правилно.
Bluetooth вдвояването не работи добре.	<ul style="list-style-type: none"> Изключете и включете отново функцията Bluetooth на вашето Bluetooth устройство и опитайте да сдвоите отново. Уверете се, че Bluetooth устройството е включено. Отстранете пречките между Bluetooth устройството и уреда. В зависимост от типа на Bluetooth устройство или заобикалящата го среда е възможно устройството да не може да се сдвои с уреда. Докато използвате Bluetooth, може да не е възможно да активирате приложението „Music Flow Bluetooth”. Прекъснете връзката на Bluetooth устройството, което сте свързали, преди да използвате приложението „Music Flow Bluetooth”. Когато вашето Bluetooth устройство вече е било свързано с друг уред, първо прекъснете Bluetooth връзката. След това ще можете да контролирате уреда чрез приложението „Music Flow Bluetooth”. В зависимост от Bluetooth устройството приложението „Music Flow Bluetooth” може да работи ограничено или да не работи въобще. Връзката, която сте осъществили, може да се разпадне, ако изберете друго приложение или промените настройката на свързаното устройство чрез приложението „Music Flow Bluetooth”. В такива случаи проверете състоянието на връзката.
Уредът не работи нормално.	<ul style="list-style-type: none"> Ако батерията е напълно изтощена, съхранената информация за Bluetooth може да бъде изтрита. Предишните настройки може да не се запазят при изключване на захранването на уреда. В случай на повреда индикаторът на батерията свети последователно в бяло и жълто. Използвайте уреда на подходящо място, където температурата или влажността не са твърде високи или ниски. В случай на претоварване всички LED индикатори светят постоянно в бяло. Моля, изключете захранването и го включете отново.
Горните решения не помагат.	<ul style="list-style-type: none"> Натиснете в отвора за нулиране с остър предмет, като например механичен молив.

За LED индикатора



Общи

Индикаторът за батерията светва от червено в зелено.	Зарежда се ➔ Напълно зареден
Бутонът  / I премигва в бяло със звука.	Електрозахранването е включено.
Бутонът  / I премигва в жълто със звука.	Батерията е разредена. (Премигва бързо).
Индикаторът за батерията премигва бързо в червено и зелено.	Уредът не работи нормално. Оставете уреда на стайна температура (5 - 35°C) за известно време и опитайте отново.

Bluetooth

Бутонът  премигва или остава да свети в бяло със звука.	Премигва: търси Bluetooth устройство Свети постоянно: свързано е Bluetooth устройство.
--	---

Възпроизвеждане на две устройства и синхронизиране на звука

Бутонът  премигва бързо в бяло със звука. ( на двата високоговорителя)	Изчаква връзка за възпроизвеждане на две устройства
 , премигва в жълто със звука.	Изчаква синхронизиране на звука

Възпроизвеждане на две устройства и синхронизиране на звука

>II премигва в бяло.	Състояние на заглушаване (преносимо устройство)
----------------------	---

Търговски марки и лицензи



Безжичната технология **Bluetooth** е система, която позволява радиовръзка между електронни устройства в максимален обсег до 10 метра.

За свързване на отделни устройства с безжичната технология **Bluetooth** не се дължи такса. Мобилен телефон с безжична технология **Bluetooth** може да се управлява каскадно, ако връзката е била осъществена чрез безжичната технология **Bluetooth**.

Словесното обозначение **Bluetooth** и емблемите са собственост на Bluetooth SIG, Inc. и LG Electronics използва тези обозначения с лиценз.

Останалите търговски марки и наименования са собственост на съответните им притежатели.

Работа с уреда

Транспортиране на уреда

Запазете оригиналната кутия и опаковъчните материали. Ако се наложи да транспортирате уреда, използвайте оригиналната фабрична опаковка, за да му осигурите максимална защита.

Поддържайте външните повърхности чисти

- Не използвайте летливи течности, като например спрей против насекоми, близо до уреда.
- Прилагането на голям натиск при почистване може да повреди повърхностите.
- Не оставяйте гумени или пластмасови изделия в продължителен контакт с уреда.

Почистване на уреда

За почистване на плейъра използвайте мека суха кърпа. Ако повърхностите са силно замърсени, използвайте мека кърпа, навлажнена с разтвор на слаб миещ препарат. Не използвайте силни разтворители, като алкохол, бензин или разреждатели, тъй като те могат да повредят повърхностите на уреда.

Технически характеристики

Общи	
Изисквания към захранването	5 V $\overline{\text{---}}$ 1,8 A (AC адаптер) Вградена презареждаща се батерия
Консумация на електроенергия	9 W
Размери (Ш x В x Д)	Прибл. 153 мм x 58 мм x 59,5 мм
Тегло нето (прибл.)	0,47 кг
Работна температура	5°C до 35°C
Работна влажност	5% до 60 %

Входове	
PORT. IN	0,65 Vrms (3,5 мм стерео жак)
USB	Микро USB порт за зареждане на батерията

Високоговорители	
Тип	вградени
Номинален импеданс	4 Ω
Номинална входна мощност	10 W
Максимална изходна мощност	20 W

Батерия	
Капацитет на батерията	2100 mAh
Време на работа	Прибл. 15 часа Това може да варира в зависимост от състоянието на батерията и работните условия.

- Дизайнът и спецификациите подлежат на промени без предизвестие.

