

使用产品前请先阅读使用说明，使用说明阅读后请保留备用。

**1小时**  
手机维修 乐无忧

为减少您的等待时间，请提前  
1天拨打400-819-9999预约

执行标准: GB17625.1-2012  
DATE: 2015.07.07



快速入门指南

**LG-V500**

MBM65319301 (1.0)

[www.lg.com](http://www.lg.com)



如本指南中所述内容与您的设备不符，请以设备为准。LG 保留在不预先通知的情况下修改本指南的权利。本公司拥有对指南内容的最终解释权。

青岛乐金浪潮数字通信有限公司  
地址：山东省青岛市城阳区丹山工业园湘潭路2号  
邮编：266107  
网址：<http://www.lg.com>



## 索引

概述.....	1	关于安全有效使用的准则.....	13
安装存储卡.....	2	附录	
为平板电脑充电.....	3	平板电脑保修卡	
开启平板电脑.....	3		
屏幕.....	4		
下载应用程序.....	7		
照相机.....	8		
Quick配对.....	8		
Quick多任务.....	9		
Quick备忘录+.....	10		
Quick遥控.....	11		
将平板电脑连接到计算机.....	12		

要下载用户指南的最新完整版本，请在 PC 或便携式计算机上访问<http://www.lg.com>。

## 概述

红外线感应器

MicroSD  
卡插槽

耳机插孔

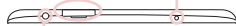

顶部



麦克风

充电器/  
USB 端口

底部

前置相机  
镜头

光线感应器

电源/锁  
定键

音量键

触摸屏

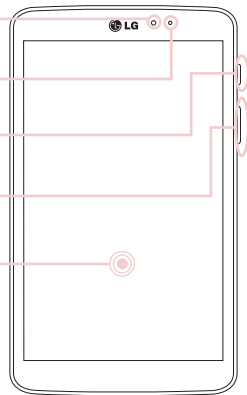

正面

相机镜头



扬声器

背面

## 安装存储卡

MicroSD 卡插槽位于平板电脑顶部。

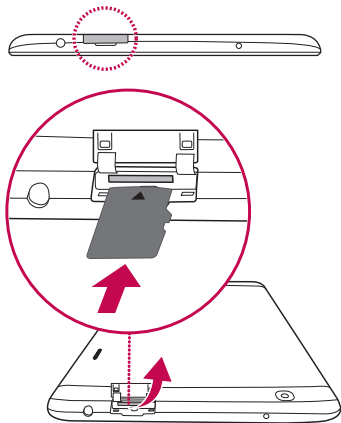

- 1 将手指甲放入缺口中并轻轻拉存储卡插槽盖将其撬开。
- 2 将存储卡插入插槽，触点面向屏幕。轻轻地将存储卡插槽盖推入平板电脑中以将其关闭。

**备注：** 尚未卸载 MicroSD 卡之前，请勿取出该卡。否则，可能损坏 MicroSD 卡以及平板电脑，并且 MicroSD 卡中存储的数据也可能受损。要安全地取出 MicroSD 卡，请点触  > **应用程序** 选项卡 > **设置** > **存储** > **卸载 SD 卡**。

## 为平板电脑充电

**备注：**为了安全起见，切勿取出融合到产品中的电池。如果要更换电池，请将它就近送至 LG Electronics 授权服务点或经销商处以寻求帮助。

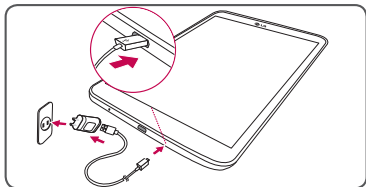

- 充电端口在平板电脑底部。
- 将充电线的一端插入平板电脑，并将另一端插入充电器，然后将充电器插入电源插座。
- 要最大限度地延长电池使用寿命，请在首次使用前确保电池已充满电。

**⚠ 警告！** 仅使用已获得 LG 许可的充电配件。使用未获许可的充电器或数据线时，可能导致充电速度缓慢或弹出关于充电缓慢的消息。未获许可的充电器或数据线还可导致电池爆炸或损坏设备，相应后果不属于 LG 保修范围。

## 开启平板电脑

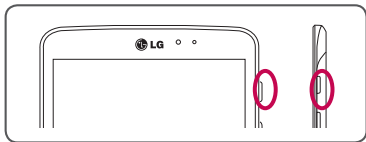

按住**电源/锁定键**  几秒钟。

**提示！** 如果设备锁定而无法使用，请按住**电源/锁定键**  以重启。

## 屏幕

### 解锁屏幕

停用一段时间后，为了节省电池电量，您当前正在查看的屏幕将替换为锁定屏幕。

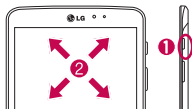

- 1 按电源/锁定键 
- 2 往任意方向滑动屏幕以解锁。

### 使用轻敲唤醒功能开启屏幕

轻敲唤醒功能允许您双击屏幕，轻松开启或关闭屏幕。

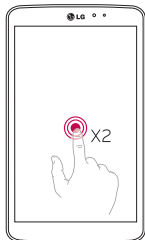

- 快速双击屏幕中心可开启屏幕。
- 当您双击LG主页屏幕和锁定屏幕的状态栏或空白区域时，屏幕将关闭。

#### 备注

- 您可以在“显示屏”设置中禁用此功能。  
从主屏幕轻触应用程序  > 设置  > 显示屏 > 轻敲唤醒 > 轻触轻敲唤醒开关标示。

## 屏幕

### 将图标添加到主屏

您可以为喜爱的应用程序添加快捷方式或小工具，来自定义每个屏幕。

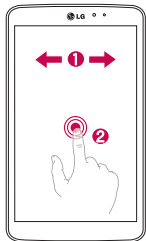



- 1 手指向右或向左轻轻滑动，即可在屏幕间移动。在到达要添加项目的屏幕时停止。
- 2 点触并按住主屏幕上的空白区域。点触“应用程序”、“窗口小部件”或“壁纸”选项，然后选择要添加的项目。

**提示！** 要删除主屏应用程序图标，点触并按住它，再将其拖动至  图标。

## 通知

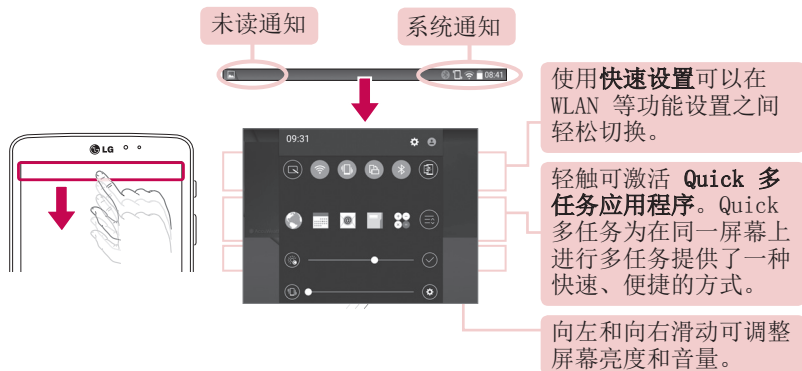
在此屏幕上，您可以查看并管理“声音”、“WLAN”、“蓝牙”等。“通知抽屉”将在屏幕顶部运行。





**提示！** 点触**编辑** ，可以选择要显示在通知抽屉中的项目。

## 下载应用程序

从更新中心安装安智市场，然后从安智市场下载游戏和实用的应用程序。

### 在主屏下

- 1 点触**应用程序**  > **更新中心** > **应用程序更新**。
- 2 点触**安智市场** > **安装**。
- 3 点触**应用程序**  > **安智市场**，点触一个类别以浏览选择，或点触导航搜索某个项目。
- 4 点触一个应用程序并按照屏幕安装说明操作。下载并安装应用程序后，将在“状态”栏看到通知。

## 照相机

要打开照相机应用程序，请轻触主屏上的照相机 。

切换镜头

拍摄模式

设置



视频模式

拍照

图库

**备注：**确保录制视频时，麦克风未受阻。

## Quick配对

通过 Quick配对连接平板电脑和手机时，您可以同步平板电脑与手机之间的来电、信息和社交网络通知。



- 1 运行 **Quick配对**  并首先点触平板电脑上的**初始设置** > **启动**，然后在手机上运行相同步骤。

**提示！**手机上可能未预装 Quick配对。转至安智市场，搜索并安装 Quick配对。

**备注：**Quick配对可用于运行 Android 4.1 或更高版本的手机。某些功能可能因为您的手机型号而受到限制。

- 2 将自动打开蓝牙连接。

## Quick多任务

同时控制多个应用程序屏幕，通过 Quick多任务功能尽享多任务和交叉任务能力的优势。

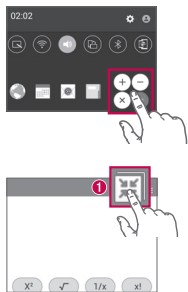

1		轻触以运行 Quick多任务。
2		轻触以退出 Quick多任务并返回全屏模式。
3		轻触以调整透明度。
4		轻触以结束 Quick多任务。
5		轻触以调整大小。



- 1 点触并向下滑动通知面板，然后点触 **Quick多任务**。  
或者使用支持 **Quick多任务** 的应用程序时 > 点触 。该功能在屏幕上持续显示为小窗口。
- 2 您可以浏览网络或选择其他选项。

**备注：**Quick多任务最多可同时支持两个窗口。

## Quick备忘录+

使用Quick备忘录+可创建备忘录和捕捉屏幕截图。捕捉屏幕，在上面画图并使用Quick备忘录+与亲朋好友分享。



- 1 点触并向下滑动状态栏，然后点触 。
- 2 选择所需的菜单选项并创建备忘录。
- 3 点触“编辑”菜单中的 ，使用当前屏幕保存备忘录。任何时候想退出Quick备忘录+，只需点触返回键即可。

### 备注：

使用Quick备忘录+ 时请使用指尖。不要使用指甲。

## Quick遥控

使用 Quick遥控可将您的平板电脑变成家庭电视、DVD、蓝光。

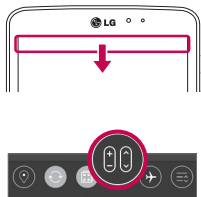

- 1 点触并向下滑动状态栏，然后点触  **添加远程**。



- 2 选择设备类型和品牌，然后按照屏幕上的指示配置设备。



- 3 点触并向下滑动状态栏，使用 Quick遥控功能。

**备注：**Quick遥控的使用方法与您所在区域或国家的普通红外线（IR）遥控器相同。当您使用 Quick遥控功能时，注意不要遮盖平板电脑顶部的红外传感器。某些型号、制造商或服务公司可能不支持此功能。

## 将平板电脑连接到计算机

### 将平板电脑与计算机同步

要使用 USB 电缆将平板电脑与 PC 同步，您需要在 PC 上安装 PC 软件 (LG PC Suite)。

从 LG 网站 ([www.lg.com](http://www.lg.com)) 下载程序。

- 1 使用 USB 数据线将平板电脑连接到 PC。
- 2 将出现**USB PC连接模式**列表，此时选择 **LG 软件**。
- 3 从 PC 运行 LG PC Suite 程序。

有关更多信息，请参阅 PC 软件 (LG PC Suite) 帮助。

### 使用媒体设备 (MTP) 传输音乐、照片和视频

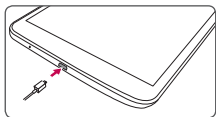

- 1 使用 USB 电缆将平板电脑连接到 PC。
- 2 选择**媒体设备 (MTP)** 选项。
- 3 您的平板电脑将显示为计算机上的又一个硬盘驱动器。单击该驱动器进行查看。将 PC 中的文件复制到驱动器文件夹。
- 4 完成文件传输后，向下滑动状态栏并点触**媒体设备 (MTP)** > **为平板电脑充电**。现在，您可以安全地拔下设备。



## 关于安全有效使用的准则

请阅读以下简单的准则。违反这些准则可能造成危险或者触犯法律。

如果发生故障，设备内置的软件工具会收集故障记录。此工具仅收集特定于故障的数据，如信号强度和加载的应用程序。该记录仅用于帮助确定故障原因。该类记录已加密，如果您需要将设备退回以进行维修，仅 LG 授权维修中心可查看它们。

### 产品保养和维护

#### 警告

##### 电池更换注意事项

- 为了安全起见，不要取出融合到产品中的电池。如果要更换电池，请将其携带至 LG Electronics 授权服务点或经销商处以寻求帮助。
- 锂离子电池是一种危险元件，它可能会导致伤害。
- 资质不符的专业人士更换电池可能会导致设备受损。

#### 警告

仅使用经核准可用于此特定设备型号的电池、充电器和配件。使用任何其它类型可能导致适用于此设备的许可或保修失效，并可能造成危险。

- 不要拆解本机。当需要维修时，请将设备送往合格的服务技术人员处。
- 保修（由 LG 决定）可能包括使用新的或返修的更换部件或板，只要其功能与更换的部件等效。
- 远离诸如电视、收音机或个人计算机之类的电器。
- 远离诸如暖气片或厨灶之类的热源。
- 切勿跌落设备。
- 切勿让本机受到机械振动或撞击。
- 在任何有特殊条例要求的区域关闭设备。例如，请勿在医院使用设备，因为它可能影响敏感的医

## 关于安全有效使用的准则

- 疗装置。
- 设备充电时，切勿用湿手操作它。这可能会导致电击或设备严重受损。
- 请勿在靠近易燃物体的位置充电，因为设备可能因过热而引发火灾。
- 使用干布清洁本机外壳（不要使用如苯、稀释剂或酒精之类的溶剂）。
- 如果平板电脑置于柔软物体之上，切勿充电。
- 应将设备放在完全通风的位置充电。
- 不要在烟雾或灰尘过多的环境中使用或存放本机。
- 不要将设备放在信用卡或卡式车票旁边，它可能会影响磁条上的信息。
- 不要用尖锐物体敲击屏幕，这可能会损坏平板电脑。
- 切勿将设备暴露在液体或潮气中。
- 谨慎使用诸如耳机之类的配件。在不必要的情况下，不要触摸天线。
- 请勿使用、触摸或试图取下或修复破碎或破裂的玻璃。由于滥用或误用造成的玻璃显示屏损坏不在保修范围内。
- 此平板电脑为正常使用过程中会发热的电子设备。在缺乏足够通风的条件下过长时间直接接触皮肤时，可能导致不舒服或轻微灼伤。因此，在操作的过程中或之后立即处理您的设备时，应特别小心。
- 如果设备弄湿，请立即拔下其电源插头，并让它完全晾干。切勿试图使用烤炉、微波炉或电吹风等外部热源加快干燥处理。
- 潮湿设备内的液体会改变设备内产品标签的颜色。由于接触液体而对设备造成的损坏不在保修范围内。
- 如果可能，请在介于 0°C 与 40°C 温度之间使用平板电脑。将设备放置在过低或过高的温度的环

境下可能会导致损坏、故障、甚至爆炸。

- 请勿从未知源下载、安装应用和软件，请勿非法root权限，因此导致的设备故障生产商不负责保修。
- 未授权的系统更新，存在安全风险。

## 有效的设备操作

### 电子设备

所有平板电脑设备都可能受到干扰，这种干扰会对性能造成影响。

- 在未经允许的情况下，不得在医疗装置附近使用平板电脑设备。不要将平板电脑放在心脏起搏点上，即胸前的口袋内。
- 平板电脑设备可能会对某些助听器造成干扰。
- 微弱的干扰可能会影响电视、收音机、个人计算机等。

## 行车安全

查阅有关在驾驶时使用平板电脑设备的本地法律法规。

- 切勿在驾驶时使用手持式设备。
- 将注意力完全集中在驾驶上。
- 射频能量可能影响车辆内的电子系统，例如立体声音响、安全设备等。
- 当车辆配备气囊时，不要让安装的便携式的无线设备阻挡气囊。这样做可能因性能不当而导致气囊无法释放或导致严重受伤。
- 如果您在外出时使用耳机收听音乐，请确保将音量设置为合理的音量级别，以便注意周围的情况。在靠近马路时，尤其要注意这一点。

## 防止损伤您的听力

**备注：**耳机声音压力过大可能导致听力受损。

## 关于安全有效使用的准则



为防止听力可能受损，请勿长时间高音量倾听。

- 如果您长时间置于高音环境中，那么您的听力可能会遭到伤害。因此，我们建议您在开机或关机时不要将平板电脑置于耳边。同时，我们还建议您将音乐音量设置为合理的音量级别。
- 使用耳机时，如果您不能听到附近的人说话，或者坐在您旁边的人能听到您在听的内容，则将音量调低。

### 玻璃部分

平板电脑设备的部分零件由玻璃制成。如果设备摔落到坚硬表面或受到强烈撞击，玻璃会破碎。如果玻璃破碎，请勿触摸或尝试取出玻璃碎片。停止使用设备，在授权的服务提供商处更换玻璃。

### 爆破区域

切勿在正进行爆破的地区使用平板电脑。请依照有关限制，并遵守任何规章或规定。

### 易爆环境

- 切勿在加油站内使用平板电脑。
- 切勿在靠近燃料或化学制品处使用平板电脑。
- 切勿在放有平板电脑设备和配件的车厢内运输或存放可燃气体、液体或爆炸品。

### 在飞机上

无线设备可能对飞机造成干扰。

- 登机前，请关闭平板电脑。
- 未经机务人员允许，不得在机舱内使用本机。

### 儿童

将设备放在儿童接触不到的安全地方。平板电脑中包含细小零件，如果

脱落可能导致窒息危险。此设备也包含内置电池，如果设备使用或维护不当，电池可能造成危险。

### 电池信息及保养

- 您无需在再次充电前对电池进行完全放电。与其它电池系统不同，本机电池不具有可能影响电池性能的记忆效应。
- 只能使用 LG 电池和充电器。LG 充电器设计为最大程度地延长电池使用寿命。
- 不要拆解电池或将其短路。
- 如果很长一段时间都没用过电池，请将电池再次进行充电以保持最佳使用状态。
- 切勿将电池充电器暴露在直射阳光下，也不要在于浴室之类的高湿环境中使用。  
切勿将设备存放在过热或过冷的地方，这可能损害电池的性能。
- 如果用不适当的电池进行替换，可

能会有爆炸危险。

- 请按制造商的说明处置用过的电池。如果可能，请循环使用电池。不要像处理家用废物一样处理电池。
- 如果要更换电池，请将其携带至 LG Electronics 授权服务点或经销商处以寻求帮助。
- 平板电脑充好电后，请务必将充电器从墙上插座拔下，以避免不必要的耗电。
- 实际的电池寿命将取决于网络配置、产品设置、使用方式、电池和环境条件。
- 确保没有细尖的物体，如动物牙齿、指甲等进入设备内触碰电池。这可能引发火灾。

### 内存配置

RAM: 2GB ROM: 16GB

\* 系统占用部分内存空间，实际用户使用空间可能较小。

## 关于安全有效使用的准则

### 产品中有害物质的名称及含量

部件名称	有害物质					
	铅 (Pb)	汞 (Hg)	镉 (Cd)	六价铬 (Cr(VI))	多溴联苯 (PBB)	多溴二苯醚 (PBDE)
印刷电路板组件	X	○	○	○	○	○
塑料	○	○	○	○	○	○
金属	X	○	○	○	○	○
电池	X	○	○	○	○	○
附件	X	○	○	○	○	○

本表格依据SJ/T 11364 的规定编制。

- :表示该有害物质在该部件所有均质材料中的含量均在GB/T 26572 规定的限量要求以下。
- x:表示该有害物质至少在该部件的某一均质材料中的含量超出GB/T 26572 规定的限量要求。  
标记为 x 的部品以现在的技术尚不能减少有害物质。  
LG电子正在尽最大的努力开发有害物质减少技术。



本产品的环保使用期限标识如图所示。  
该标识的环保使用期限以本说明书中所述的正常使用条件为基准。

## 关于安全有效使用的准则

### 如何更新平板电脑

访问最新的固件版本、新的软件功能和改进。

- 无需 PC 即可更新平板电脑。选择设置中的软件更新。
- 将平板电脑连接到 PC 后更新。

有关此功能的更多信息，请访问 <http://www.lg.com/common/index.jsp> 选择国家/地区和语言。

### 开源软件提示信息

为取得本产品内搭载GPL、LGPL、MPL及其他开源证书下的源代码，请您访问 <http://opensource.lge.com>。

除源代码以外，所有相关的许可条款、免责声明和版权通知均可供下载。

LG Electronics 在收到发送至 [opensource@lge.com](mailto:opensource@lge.com) 的电子邮件请求后，也可以CD-ROM 的形式为您提供开源代码，仅收取执行配送的费用（如介质费用、运输费和手续费）。此报价从您购买该产品之日起，三年内有效。

### 备注：

- 屏幕显示和说明可能与设备实物上看到的不同。
- 根据设备的软件或服务提供商，本指南中的部分内容可能与您的设备有所不同。本指南的所有信息如有更改，恕不另行通知。
- 务必使用正品 LG 配件。否则可能导致保修失效。
- 可用配件可能因您所在区域、国家或服务提供商不同而异。
- 某些功能和服务可能因区域、设备、服务提供商和软件版本不同而异。

# 平板电脑保修卡

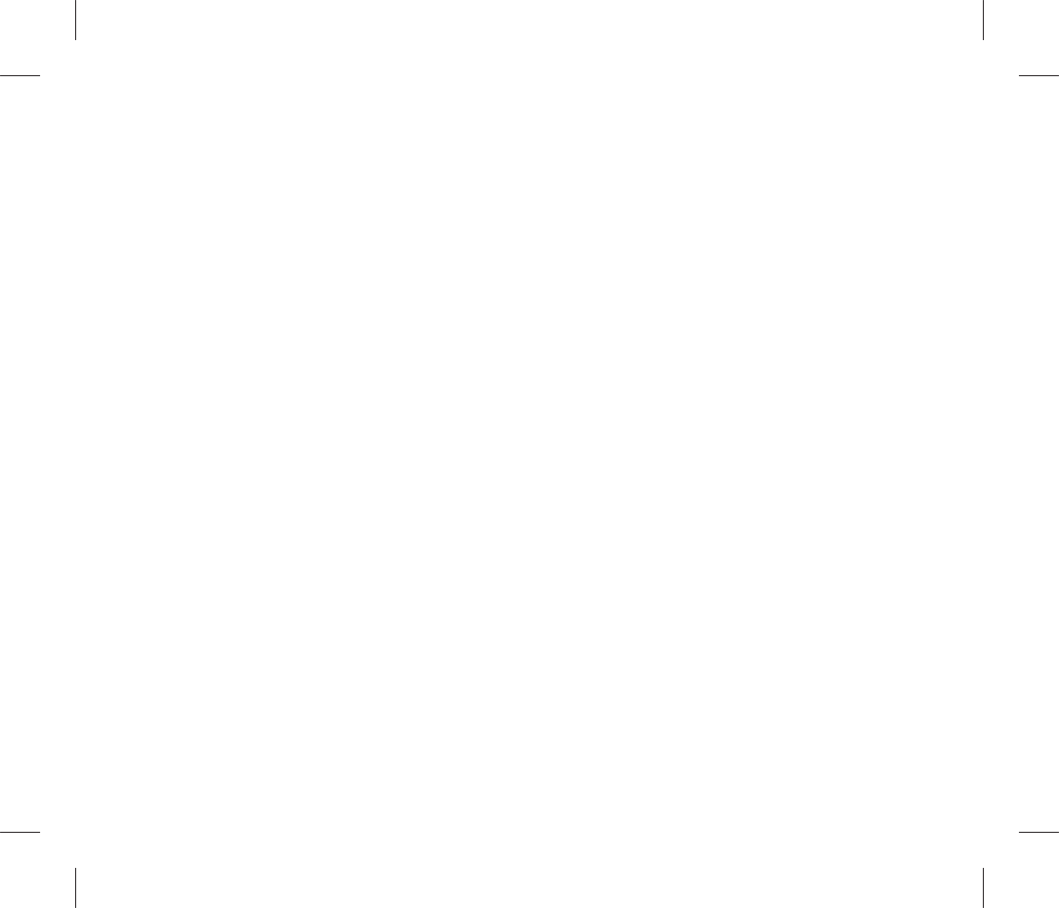

## ■ 在中国（除香港，澳门，台湾地区外）保修说明

### 保修条例

#### 1. 本保修条例包含以下内容：

包修服务只限于在正常使用情况下出现的平板电脑故障，由于产品本身质量问题引起的非人为损坏的故障，凭发票和保修卡按照三包规定将享受下列三包服务：

- 1) 自购买之日起7日内发生性能故障，销售者免费负责包退换。
  - 2) 自购买之日起7日至15日内发生性能故障，销售者免费负责包换或修理。
  - 3) 自购买之日起15日以后发生性能故障，在三包有效期内将享受免费包修服务。
- 自购买平板电脑之日起一年内，主机、充电器、电池出现非人为损坏的性能故障，持有有效的购机发票和本保修卡，用户将享受免费包修服务。

- 4) 维修时请携带保修卡及有效购机发票。
- 5) 保修卡不得涂改，否则视为无效凭证。
- 6) 保修卡需加盖销售点公章方可有效。

#### 2. 本保修条例所不包含的事项：

属下列情况不在三包服务范围内。

- 1) 保修凭证上的内容与商品实物标识不符或涂改的。
- 2) 因下列原因导致的损坏：非正常使用，非正常条件，存放不恰当，暴露在潮湿环境中，未授权的改变，未授权的连接，未授权的修理，误用，滥用，事故，改动，不正确的安装，或其他非LG过错而引起的损坏，包括运输，食物或液体的溅落。

- 3) 由于人为原因造成机器的损坏。
- 4) 在三包有效期内，LG客户服务中心没有得到消费者关于本产品存在缺陷或故障的通知。
- 5) 使用非LG原装品牌配件造成的损坏。
- 6) 由于坠落、挤压、浸水及其它因个人失误而造成的损坏。
- 7) 由于水灾、火灾、雷击等自然灾害造成的损坏。

### 维修记录

日期	受理单位	故障描述	故障原因	故障处理情况	维修人员签字 / 日期	校验日期	盖章

### 平板电脑退货（换货）证明

平板电脑因 \_\_\_\_\_ ，故要求退货（换货）。

退货（换货）前的主机序号：

同意更换平板电脑单位名称：

签字：

（公司盖章）

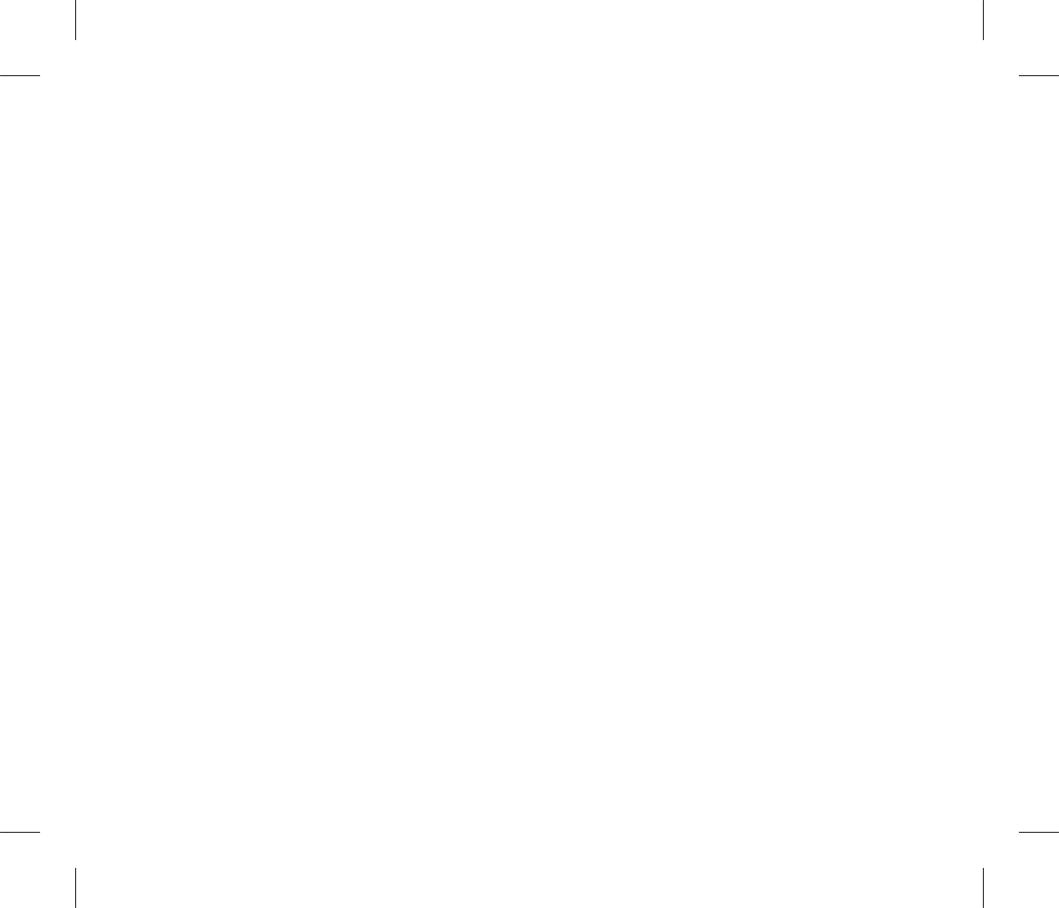

尊敬的用户：

此“LG 平板电脑三包卡”作为特约维修点为您提供服务的依据，请您务必保管好，并在维修时携带并出示。

LG 平板电脑三包卡（用户保留）

A

销售日期	年 月 日	促销员		卖场名称	
销售地址		邮政编码		联系电话	
产品产地		型号 / 颜色		电池序号	
充电器序号		发票号			
用户姓名		性 别	男 ( ) 女 ( )	店内公章	( 盖章有效 )
通信地址				邮政编码	
E-mail				联系电话	
主机序号	请把包装盒上的 CSN-A 号贴在此处				

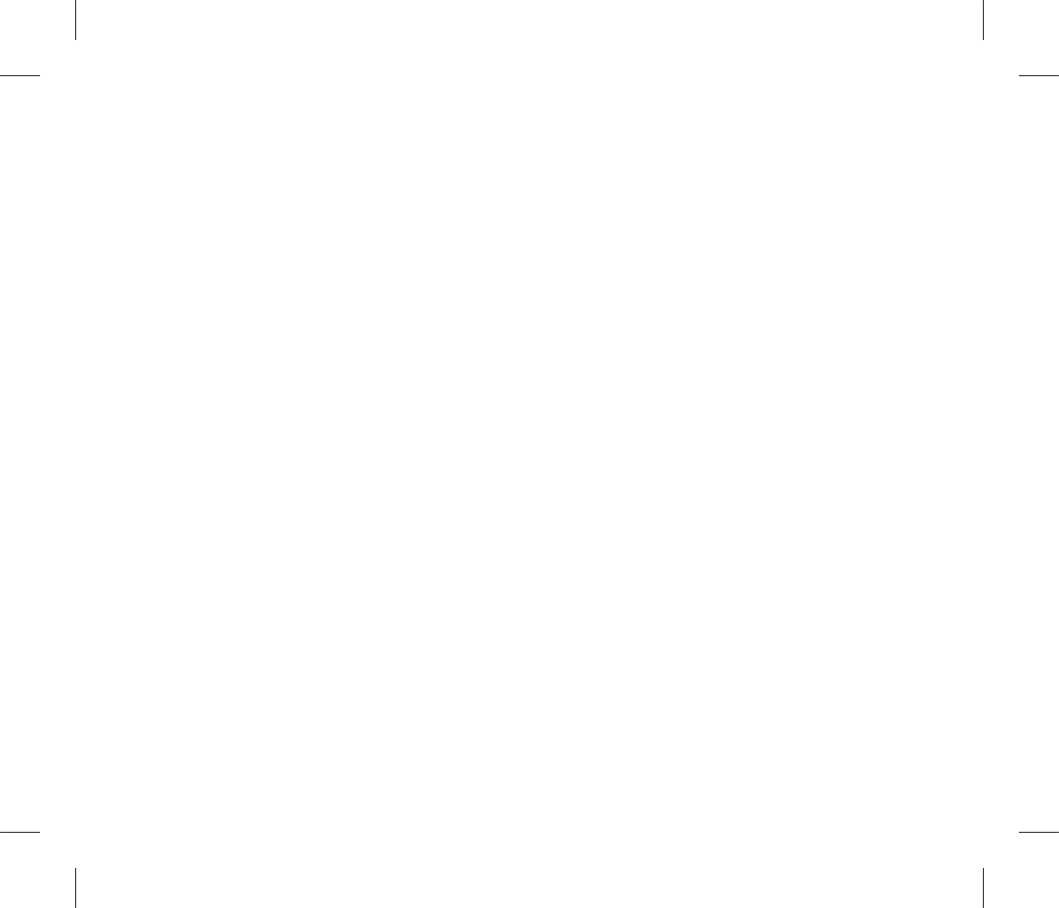

此“LG 平板电脑顾客跟踪服务卡”作为实贩卖依据及顾客跟踪管理卡，请各位促销员务必保存好。

LG 平板电脑顾客跟踪服务卡（厂家保留）**B**

销售日期	年 月 日	促销员		卖场名称	
型号 / 颜色		发票号		店内公章	(盖章有效)
用户姓名		性 别	男 ( ) 女 ( )	出生日期	
通信地址				邮政编码	
E-mail				联系电话	
电 话 回 访 信 息					
回访日期	回 访 结 果	反 馈 意 见	回 访 人 签 字		
主机序号	请把包装盒上的 CSN-B 号贴在此处				

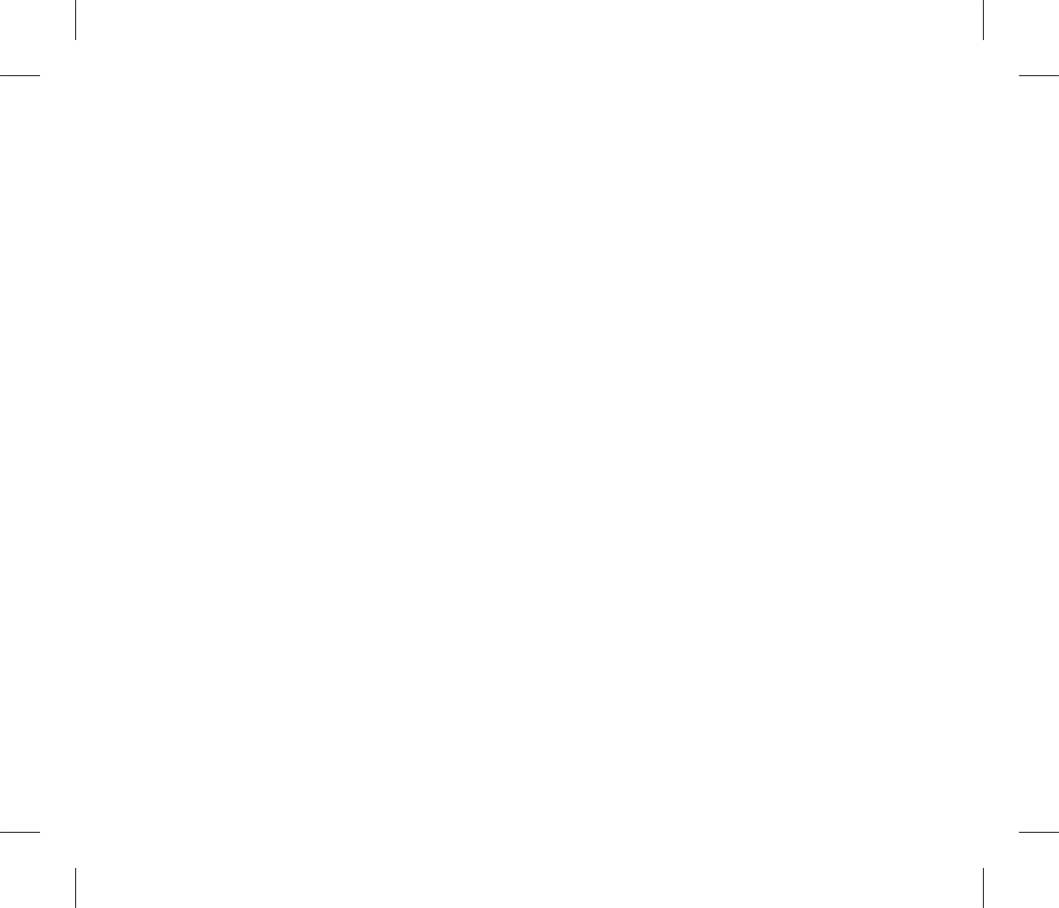

此“LG 平板电脑顾客跟踪服务卡”作为实贩卖依据及顾客跟踪管理卡，请各位促销员务必保存好。

**LG 平板电脑顾客跟踪服务卡 (经销商保留) ©**

销售日期	年 月 日	促销员		卖场名称	
型号 / 颜色		发票号		店内公章	(盖章有效)
用户姓名		性 别	男 ( ) 女 ( )	出生日期	
通信地址				邮政编码	
E-mail				联系电话	
电 话 回 访 信 息					
回访日期	回 访 结 果	反 馈 意 见	回 访 人 签 字		
主机序号	请把包装盒上的 CSN-C 号贴在此处				

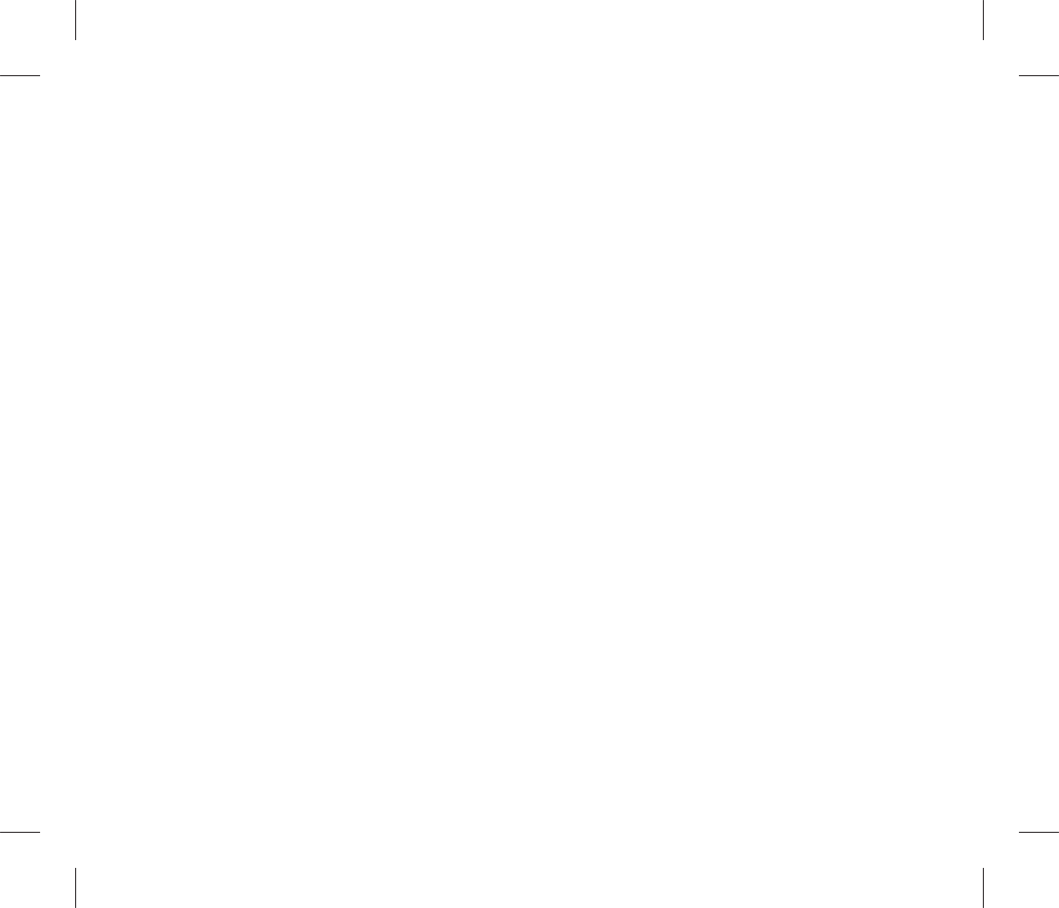

此“LG 平板电脑顾客跟踪服务卡”作为实贩卖依据及顾客跟踪管理卡，请各位促销员务必保存好。

**LG 平板电脑顾客跟踪服务卡 (零售店保留) <sup>Ⓧ</sup>**

销售日期	年 月 日	促销员		卖场名称	
型号 / 颜色		发票号		店内公章	(盖章有效)
用户姓名		性 别	男 ( ) 女 ( )	出生日期	
通信地址				邮政编码	
E-mail				联系电话	
电 话 回 访 信 息					
回访日期	回 访 结 果	反馈意见	回访人签字		
主机序号	请把包装盒上的 CSN-D 号贴在此处				

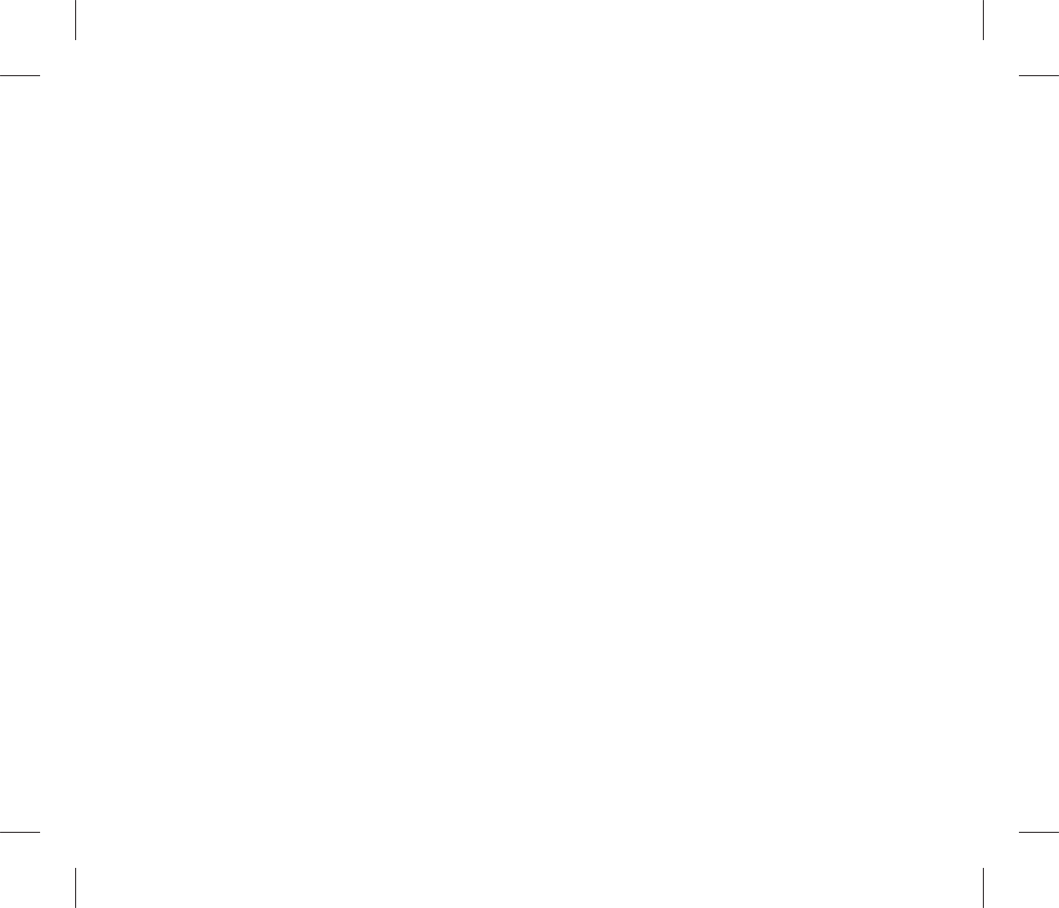

Blank sheet of lined paper with horizontal ruling lines.

Blank sheet of lined paper with horizontal ruling lines.

Blank sheet of lined paper with horizontal ruling lines.

Blank sheet of lined paper with horizontal ruling lines.

