



空调器

使用安装说明书

使用前请仔细阅读使用安全注意事项，并正确使用。

请将说明书保管于产品使用者随时可见处。

本说明书中包括产品包修卡。

本产品为家用室内制冷，制热设备，因而禁止将其用于商业用、实验用、工业用等用途。由于安装工程需使用专业技术，因此请委托安装专业店家或本公司的服务中心进行安装。因安装工程所引发的问题需由安装人负责，本公司不提供免费维修服务。

类型：挂壁型（变频）



MFL71436001
Rev.00_190726

www.lg.com

© 2019 乐金电子（中国）有限公司版权所有

目录

此手册是针对一组产品准备的，其中包含的某些图片或内容可能与您购买的型号有所不同。

制造商会对手册进行修订。

使用说明

产品描述	3
产品外观	3
装箱清单	3
产品参数	4
产品符合的规格	6
安全说明	7
重要安全说明	8
运行	13
运行说明	13
部件和功能	13
无线遥控器	14
自动重启空调器	19
使用“模式”功能	19
使用“强力模式”功能	21
使用“风速”功能	22
使用“风向”功能	22
使用“亮度”功能（可选）	22
设置 开/关 定时器	23
使用“睡眠”功能（可选）	24
使用“简易定时器”功能（可选）	24
使用“电能显示”功能（可选）	25
使用“舒适风”功能（可选）	26
使用“节能”功能（可选）	26
使用“能量控制”功能（可选）	27
使用“驱蚊”功能（可选）	27
使用特殊功能	28
综合清洁度确认（可选）	31
使用智能功能	32
维护	35
清洁空气滤网	36
更换超细微尘滤网和除臭滤网（可选）	37
清洗灰尘感知器（可选）	37
故障排除	38
环保保证指南	42

安装说明

重要安全说明	43
介绍	46
本手册的使用符号	46
功能	46
安装部件	47
安装工具	47
安装示意图	48
安装	49
选择最佳的安装位置	49
固定安装板	50
在墙上钻孔	50
扩口加工	50
连接配管	51
连接电缆	56
检查排水系统	58
排除空气	60
使用真空泵排除空气	60
测试运行	62
智能诊断	64
临海安装指南	65
配管长度和高度	66
关于在极度降雪和寒冷的温度下安装的 注意事项	67
安装空调下面的装饰罩以及过滤网	68

维修说明

产品保修卡	69
客户卡	70
包修条例	72

使用说明

产品描述

产品外观

室内机



LS-J2622BE
LS-J2632BE
LS-J3522BE
LS-J3532BE

室外机



LS-J2622BE
LS-J2632BE



LS-J3522BE
LS-J3532BE

装箱清单

室内机

室内机 一台

《使用安装说明书》一份

《安装卡》一份

电池 (R03或AAA) 两节

遥控器+遥控器专用座 一套

安装板 一块

连接电缆 一根

[A]类螺丝 五个

[B]类螺丝 两个

[C]类螺丝 两个

室外机

室外机 一台

水管接头 一个

橡胶垫 四个

水堵 二个 (LS-J2622BE
LS-J2632BE)

一个 (LS-J3522BE
LS-J3532BE)

连接管 一套

连接管包扎带 一卷

穿墙护套 一套

排水管 一根

合格证 一份

填充剂 一份

产品参数

项目		单位	型号	
			LS-J2632BE	LS-J3532BE
电源		Φ,V,Hz	1,220,50	1,220,50
制冷	制冷量	W	2600(400-3600)	3500(590-4000)
	输入功率	W	720(150-1150)	1000(180-1230)
	运行电流	A	3.60(1.00-5.60)	4.80(1.20-5.80)
能效等级			3	3
制热	制热量	W	3200(500-4275)	4200(650-5240)
	输入功率	W	875(150-1470)	1200(150-1755)
	运行电流	A	4.30(1.00-6.90)	5.50(1.00-8.20)
中间制冷	制冷量	W	1300	1650
	输入功率	W	290	375
中间制热	制热量	W	1600	2100
	输入功率	W	345	560
低温制热	制热量	W	3100	3800
	输入功率	W	1250	1500
辅助电加热	输入功率	W	-	-
	运行电流	A	-	-
噪音	室内	dB(A)	42	42
	室外		46 / 49 (制冷/制热)	47 / 50 (制冷/制热)
除湿量		L/h	0.4	0.9
注氟量 (R410A)		g	850	1000
最大输入功率		W	1650	1760
最大输入电流		A	7.5	8.5
保险丝熔断电流		A	15	15
循环风量	室内	m³/h	600	600
外观尺寸 长×宽×高	室内	mm	837*308*189	837*308*189
	室外	mm	717*497*230	770*545*288
净重量	室内	kg	8.7	8.7
	室外	kg	26.2	34.3

项目	单位	型号	LS-J2622BE	LS-J3522BE
电源		Φ,V,Hz	1,220,50	1,220,50
制冷	制冷量	W	2600(400-3600)	3500(590-4000)
	输入功率	W	720(150-1150)	990(180-1230)
	运行电流	A	3.60(1.00-5.60)	4.80(1.20-5.80)
能效等级			2	2
制热	制热量	W	3200(500-4275)	4250(650-5285)
	输入功率	W	875(150-1470)	1200(150-1700)
	运行电流	A	4.30(1.00-6.90)	5.50(1.00-8.20)
中间制冷	制冷量	W	1320	1730
	输入功率	W	285	355
中间制热	制热量	W	1620	2200
	输入功率	W	340	450
低温制热	制热量	W	3100	3830
	输入功率	W	1250	1450
辅助电加热	输入功率	W	-	-
	运行电流	A	-	-
噪音	室内	dB(A)	42	42
	室外		46 / 49 (制冷/制热)	47 / 50 (制冷/制热)
除湿量		L/h	0.4	0.9
注氟量 (R410A)		g	850	1000
最大输入功率		W	1650	1760
最大输入电流		A	7.5	8.5
保险丝熔断电流		A	15	15
循环风量	室内	m³/h	600	600
外观尺寸 长×宽×高	室内	mm	837*308*189	837*308*189
	室外	mm	717*497*230	770*545*288
净重量	室内	kg	8.7	8.7
	室外	kg	26.2	34.3

产品符合的规格

1. 《GB/T7725-2004 房间空气调节器》
2. 《GB4706.32-2012 家用和类似用途电器的安全 热泵、空调器和除湿机的特殊要求》
3. 《GB17790-2008 家用和类似用途空调器安装规范》
4. 本产品所用制冷剂为R410A
5. 本产品适用T1气候类型室外环境温度：
冷暖型：-10°C~48°C；
6. 本产品使用的电压范围：187-253V

环境工作条件	室内侧温度		室外侧温度	
	干球	湿球	干球	湿球
额定制冷	27°C	19°C	35°C	24°C
制冷最大运行	32°C	23°C	48°C	29°C
额定制热	20°C	15°C	7°C	6°C
制热最大运行	27°C	19°C	24°C	18°C

警告

- 使用合格的专用接地线，安全可靠的接地。空调器必须有安全的接地措施，否则可能发生触电等危险，接地线应该接在建筑物的专用接地装置上，否则安装人员可拒绝安装，如没有，必须请专业人士安装（切勿将接地线接到煤气罐，自来水管，避雷针或电话线上）
- 按照铭牌规定选用合适的插座，空气开关，熔断器或过载保护器。
- 本公司空调器必须由经本公司认可的安装维修单位的人员安装，禁止擅自安装空调器。
- 移动或重新安装空调器时，需要专业人员进行，因此请务必于经销商或专业安装服务单位联系。
- 在安装及使用过程中，请确认使用的插座及电线的容量是否符合要求以确保消除火灾隐患。
- 确认接线是否正确，接线错误会造成某些电器零件发生故障，甚至发生危险。
- 安装完成后，请确认室内/外机安装是否水平，牢固。出水是否通畅，运转30分钟是否正常，制冷剂是否泄漏。
- 制冷量5000W及以上产品没有电源插头。

安全说明

以下安全指南旨在防止此产品以不安全或错误方式运行时产生的不可预见的风险或损害。

这些指南分为“警告”和“注意”，如下所述。

 此符号表示会导致危险的事件或操作。仔细阅读带有此符号的内容，严格遵照相关指示以杜绝危险。

 **警告**

此符号表示不遵照指示会导致严重伤害或死亡。

 **注意**

此符号表示不遵照指示会导致轻微伤害或损坏产品。

 **警告**

为了减少爆炸、火灾、死亡、电击、人员伤害或灼伤的危险，请严格遵守包含以下内容的基本注意事项：

家庭中的儿童

在体力、感官或智力能力下降或缺乏经验和知识的情况下，任何人员（包括儿童）不应使用本机，除非有负责他们安全的人员对他们进行有关本机使用的监督或指导。应该对儿童进行监督，以免他们将此电器拿来玩耍。

重要安全说明

警告

为了减少爆炸、火灾、死亡、电击、人员伤害或灼伤的危险，请严格遵守包含以下内容的基本注意事项：

安装

- 不要在不稳定的表面或者有坠落危险的地方安装空调器。
- 对空调器进行安装或移机时，请联系授权服务中心。
- 安全安装面板和控制盒盖。
- 不要在储存有可燃性液体或气体（如汽油、丙烷、涂料稀释剂等）的地方安装空调器。
- 在安装空调器时，确保不要太过用力去拽拉连接室内机和室外机的管路及电源线。
- 请使用符合空调器额定功率的标准断路器和保险丝。
- 除了专用制冷剂之外，不要让空气或气体进入系统内。
- 请使用不可燃气体（液氮）检查泄漏和排除空气；使用压缩空气或可燃气体会导致火灾或爆炸。
- 室内/室外的接线必须固定紧，电缆应正确铺设，不得有将电缆从接线端拉开的力。不正确的或松弛的连接可能导致产生热量或发生火灾。
- 在使用空调器之前请安装专用电源插座和断路器。
- 不要将接地线连接到煤气管、避雷针或电话地线上。

操作

- 确保只使用维修部件表中列出的部件。不要试图改装本设备。
- 确保不要让儿童攀爬或击打室外机。
- 在没有火灾危险的地方处置电池。
- 只使用空调器标签上指定的制冷剂。
- 如果空调器发出任何噪声、异味或者冒烟，请立即切断电源。
- 不要在空调器附近放置可燃性物质如汽油、苯或稀释剂。
- 如果空调器被洪水浸没，请联系授权服务中心。
- 在没有充分通风的地方，不要超长时间使用空调器。
- 如果发生过气体泄漏（如氟利昂、丙烷气体、液化石油气等），在重新使用空调器之前必须进行充分的通风。
- 需要清洁机器内部时，请联系授权服务中心或经销商。使用刺激性清洁剂会导致机器被腐蚀或损坏。
- 当同时使用空调器和加热设备如加热器时，务必确保充分的通风。
- 不要堵住进风口或出风口。
- 在空调器运行时不要将手或其它物品插入进风口或出风口。
- 确保电源线没有变脏、松动或破损。
- 不要使用湿手触摸、操作或维修空调器。
- 不要在电源线上放置任何物品。
- 不要将加热器或其它加热设备放在电源线附近。
- 不要自行改装或延长电源线。电源线绝缘层有划伤或剥落会导致火灾或电击，必须更换。
- 如果出现停电或雷电的情况，请立即断开电源。

维护

- 请勿直接将水喷到机器上进行清洁。
- 在进行清洁或维护之前请断开电源，直到风扇停止转动。

技术安全

- 由非授权人员进行安装或维修可能对您和他人构成危险。
- 本手册中包含的信息仅供专业维修技术人员使用，这些人员必须熟悉安全规程并配备适当的工具和测试仪器。
- 如未能仔细阅读本手册并遵守本手册中的所有指示，可能导致设备故障、财产损失、人员受伤或死亡。
- 此设备在安装时必须遵照相应接线规定。
- 如果需要更换电源线，该工作只能由专业人员进行，必须使用符合规格的电源线。
- 此设备必须完好接地，以便能最大程度避免电击危险。
- 不要将电源线插头上的接地脚去掉。
- 除非墙上插座盖的螺丝是金属的和非绝缘的、并且墙上插座通过室内连线接地，否则将转接器接地端子连接到墙上插座盖的螺丝并不会使设备接地。
- 如果您对此空调器是否完好接地有任何疑问，请专业电工检查插座和电路。
- 此设备中使用的制冷剂和隔热气体需要经过特殊的处理过程。在对其进行处置之前请咨询维修代理或有经验的专业人员。
- 如果电源线损坏，必须由制造商或维修代理进行更换，或者请有经验的专业人员进行更换，以避免可能带来的危险。

注意

为了减少使用此产品时可能造成的人员伤害、产品故障或财产损失，请严格遵守包含以下内容的基本注意事项：

安装

- 不要将空调器安装在直接面对海风（盐雾）的地方。
- 正确安装排水管以顺畅排出冷凝水。
- 在打开空调器包装或进行安装时需格外注意。
- 在安装或维修时不要接触泄漏的制冷剂。
- 搬运空调器时需要有两个或多个人一同进行，或者使用叉车搬运。
- 安装室外机时应避免其被阳光直射。室内机安装位置不能透过窗户直接暴露在阳光下。
- 安装或维修完成后，使用合适的包装正确处理包装材料如螺钉、钉子或电池。
- 空调器室外机的安装位置所产生的噪声和排放的废气不能对邻居带来不便。否则会导致邻里冲突。

操作

- 长期不使用遥控器时，请取出电池。
- 在空调器运行之前确定已安装滤网。
- 空调器在安装或维修之后，务必检查制冷剂是否有泄漏。
- 不要在空调器上放置任何物品。
- 遥控器请勿混用不同类型的电池，或者混用新旧电池。
- 不要在湿度过高时或者门窗打开时长时间使用空调器。

- 如果遥控器中的电池漏液，请停止使用遥控器。如果衣物或皮肤接触到电池漏液，请使用清水洗净。
- 人、动物或植物不要长时间暴露在空调器的热风或冷风中。
- 如果不慎吞下电池漏液，请立即彻底清洗口腔并到医院就诊。
- 请不要饮用从空调器中排出的水。
- 不要将本产品用于特殊用途，如食品保鲜、艺术品收藏等。本产品是消费类空调器，不是精密的冷藏系统。否则会导致财产损失或损失。
- 不要对电池充电或将电池拆开。

维护

- 在取下空气滤网时千万不要触摸空调器的金属部分。
- 在高处清洁、维护或维修空调器时，请站在结实的凳子或梯子上。
- 在清洁空调器或喷水时，切勿使用强力清洁剂或溶剂。请使用光滑的布。

运行

运行说明

节能建议

- 室内不要过度制冷。这不利于健康，而且会消耗更多的电量。
- 运行空调器时，用百叶窗或窗帘遮挡阳光。
- 运行空调器时，关紧门窗。
- 水平或垂直调节风向，使室内空气流通。
- 加快风速可以在短时间内快速使室内空气变冷或变暖。
- 定期开窗通风。如果长时间使用空调器，室内空气质量会变差。
- 每两个星期清洁一次空气滤网。空气滤网中积聚的灰尘和污物可能阻挡气流或影响空调器性能。

部件和功能

室内机

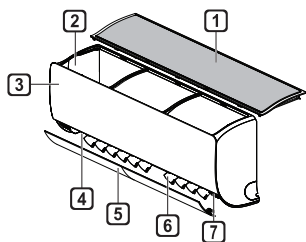

- ① 空气滤网
- ② 进风口
- ③ 前盖
- ④ 出风口
- ⑤ 导风板（水平导风条）
- ⑥ 导风板（垂直导风条）
- ⑦ 开/关 按钮

室外机

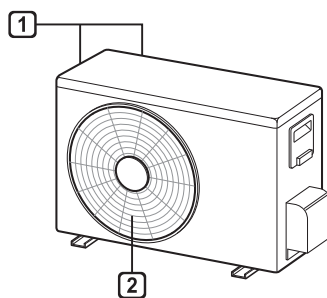

- ① 进风口
- ② 出风口

注意

- 根据空调器型号的不同，工作灯的数量和位置可能会有所不同。
- 外形可能因型号而变化。

无线遥控器

插入电池

如果遥控器的显示屏开始变淡，请更换电池。在使用遥控器前插入两节 AAA (1.5 V) 电池。

1 取下电池盖。

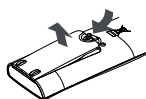

2 插入新电池，并确保电池的 + 和 - 端安装正确。

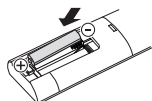

安装遥控器支架

为了保护遥控器，将遥控器支架安装在没有阳光直射的地方。

- 1 选择安全且容易拿到的位置。
- 2 使用螺丝刀拧紧两颗螺钉，将遥控器支架固定。



操作方法

将遥控器指向空调器右侧的信号接收器来操作空调器。

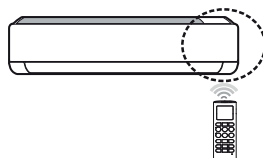

注意

- 如果遥控器正对其它电子设备，则有可能会操作这些设备。确保将遥控器指向空调器的信号接收器。
- 使用一块软布清洁信号发送器和接收器，以便能够正常进行操作。
- 除了风向(左右摆风)、电能显示(耗电量)和空气净化功能(除菌)之外，当产品中没有提供某项功能而您按下遥控器上此功能对应的按钮时，该产品不会发出蜂鸣音。

设定当前时间

1 插入电池。

- 显示屏底部闪烁以下图标。



2 按下 或 按钮来调整时间。

3 按下 按钮完成设定。

注意

- 当前时间设定完毕后，即可使用  开/关 定时器。

不使用遥控器操作空调器

当遥控器不可用时，您可以使用室内机的开/关 按钮操作空调器。

1 打开前盖（类型1）或水平导风条（类型2）。

2 按下 开/关 按钮。

类型1

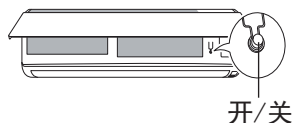

类型2

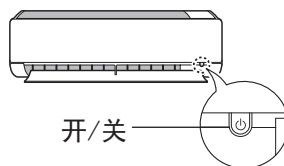

注意

- 如果急速打开水平导风条，步进电机有可能被损坏。
- 风速设为高速。
- 外形可能因型号而变化。
- 当使用此紧急  开/关 按钮时，温度无法改变。
- 对于单冷机型，温度设为 22 °C。
- 对于冷暖机型，温度设为 22 °C 到 24 °C。

使用无线遥控

使用遥控器操作空调器更为方便。

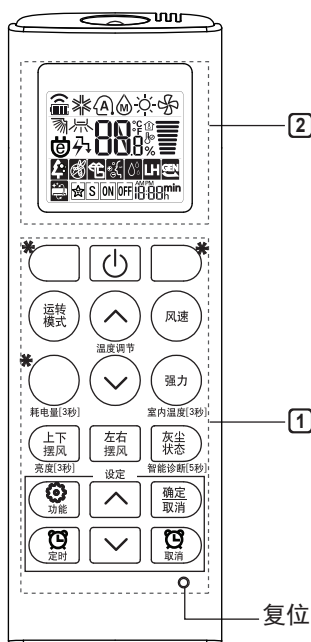

复位

1 按钮	2 屏幕显示	说明
	-	打开/关闭空调器。
 温度调节 	88℃ 步	在制冷、制热或自动切换模式下调节所需的室温。
运转模式		选择制冷模式。
		选择制热模式。
		选择除湿模式。
		选择送风模式。
		选择自动切换/自动运行模式。
强力	P0	快速改变室温。
风速		调节风速。
		调节垂直或水平风向。

注意



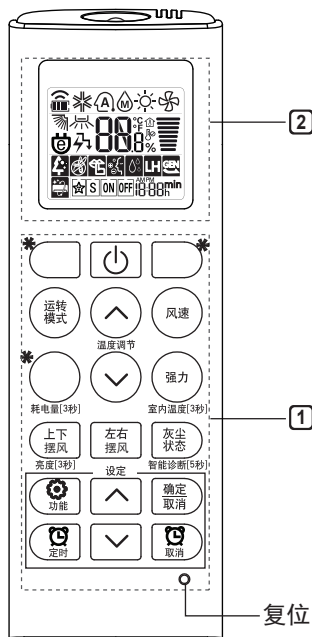





- 根据机型的不同，有些功能可能不支持。
- *标记的按钮可能因型号不同而有所改变。



1 按钮	2 屏幕显示	说明
	S	在需要的时间自动打开/关闭空调器。
确定 取消	-	设定/取消特定功能和定时器。
	-	取消定时器设定。
	-	调节时间。
亮度[3秒]	-	设定室内机的屏幕亮度。
室内温度[3秒]		显示室温。
灰尘状态	-	用于确认室内微尘状态时。
*节能 制冷		使能耗最小化。
*舒适风		调节舒适的出风风向。
耗电量[3秒]	-	设定是否显示与电能有关的信息。
*节电	78 %	带来节能效果。
*舒适 睡眠		提供舒适的睡眠环境。
智能诊断[5秒]	-	方便的检查产品的维护信息。
*		驱除蚊子。

注意

- 根据机型的不同，有些功能可能不支持。
- *标记的按钮可能因型号不同而有所改变。

1 按钮	2 屏幕显示	说明
	*空气 净化	通过去除进入室内机中的颗粒物来净化空气。
		降低室外机的噪音。
		通过产生离子团保湿您的皮肤。
	 Po	快速降低室内湿度。
	 	保持最低室温并防止屋内物品结冻。
		以之前设定的能耗运行空调器。
		去除室内机内产生的水汽。
	 SL	提供舒适的睡眠环境。
复位	-	初始化遥控器设置。

注意

- 根据机型的不同，有些功能可能不支持。
- *标记的按钮可能因型号不同而有所改变。
- 按确定/取消 按钮打开或关闭功能。

自动重启空调器

当电源故障后空调器重新打开时，此功能可以恢复先前的设置。

禁止自动重启

- 1 打开前盖（类型1）或水平导风条（类型2）。
- 2 按住 开/关 按钮持续约 6 秒钟，机器指示灯闪烁4次，重复2次。
 - 要重新启用此功能，按住 开/关 按钮持续 6 秒钟。机器将发出两声“哔”音，指示灯闪烁 4 次。

类型1

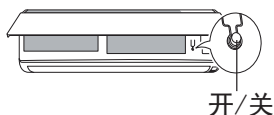

类型2

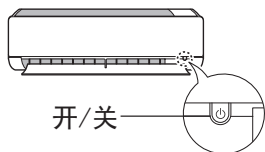

注意

- 外形可能因型号而变化。
- 如果您按住 ON/OFF 按钮持续 3-5 秒钟而不是 6 秒钟，机器将切换到测试运行。在测试运行中，机器吹出强冷风约 18 分钟，然后返回出厂设置。

使用“模式”功能

此功能允许您选择所需功能。

单冷机型

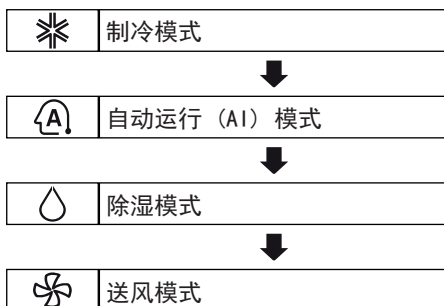

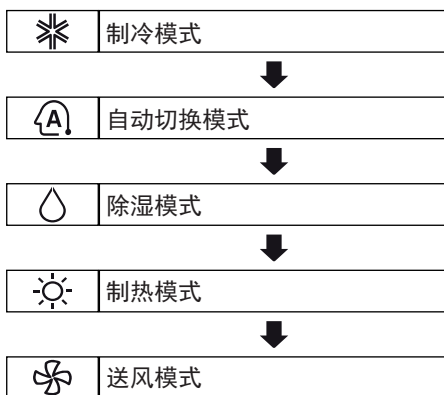

冷暖机型



制冷模式

- 1 打开机器。
- 2 反复按 运转模式 按钮选择“制冷模式”。
 - 屏幕中显示 ❄️。
- 3 按 ⬆️ 或 ⬇️ 按钮设定所需温度。

制热模式

- 1 打开机器。
- 2 反复按 运转模式 按钮选择“制热模式”。
 - 屏幕中显示 。
- 3 按  或  按钮设定所需温度。

注意

- 当室外机进行除霜时， 将显示在室内机显示屏上。
- 其他情况，这个标志也会显示在显示屏上。
 - 当空调预热运转时。
 - 当室内温度已经达到设定温度时。

除湿模式

此模式能够去除高湿环境或雨季中的多余水分，防止发霉。此模式自动调节室温 and 风速，以保持最佳湿度条件。

- 1 打开机器。
- 2 反复按 运转模式 按钮选择“除湿模式”。
 - 屏幕中显示 。

注意

- 在此模式中，您无法调节室温，它会自动调节。
- 屏幕中不显示室温。

送风模式



此模式仅循环室内空气，不改变室温。

- 1 打开机器。
- 2 反复按 运转模式 按钮选择“送风模式”。
 - 屏幕中显示 。
- 3 按下 风速 按钮调节风速。

自动切换模式

冷暖机型



此模式自动切换模式以将设定温度保持在 $\pm 2^{\circ}\text{C}$

- 1 打开机器。
- 2 反复按 运转模式 按钮选择“自动切换模式”。
 - 屏幕中显示 。
- 3 按  或  按钮设定所需温度。
- 4 按下 风速 按钮调节风速。

自动运行（可选）

单冷机型

此模式根据室温自动设定风速和温度。

- 1 打开机器。
- 2 反复按 运转模式 按钮选择“自动运行”。
 - 屏幕中显示 。
- 3 如果温度高于或低于所需温度，按  或  按钮设定所需温度。



代码	说明
2	冷
1	微冷
0	维持室温
-1	微热
-2	热

注意

- 在此模式中，您不能调节风速，但是可以设定导风板让其自动旋转。

使用“强力模式”功能





快速改变室温

此功能允许您在夏季快速冷却室内空气，或者在冬季快速加热室内空气。

- 冷暖机型：“强力模式”功能适用于制冷、制热和除湿模式。
- 单冷机型：“强力模式”功能适用于制冷、除湿、风扇、自动运行模式和空气净化功能。

- 1 打开机器。
- 2 反复按 运转模式 按钮选择所需模式。
 - 屏幕中显示 。
- 3 按下 强力 按钮。





注意

- 强力的制热模式对于某些机型不可用。
- 在强力的制冷模式中，机器吹出强风并持续30分钟。30分钟后，设定温度保持在18°C。如果需要调整设定温度，按  和  按钮设置希望温度。
- 在强力的制热模式中，机器吹出强风并持续30分钟。30分钟后，设定温度保持在30°C。如果需要调整设定温度，按  和  按钮设置希望温度。
- 此功能的运行可能与遥控器显示的不同。

使用“风速”功能

调节风速

- 反复按 风速 按钮调节风速。

屏幕显示	速度
	高
	中 - 高
	中
	中 - 低
	低
-	自然风

注意

- 自然风的风速会自动调节。







- 某些室内机上会显示风速图标。

F1 → F2 → F3 → F4 → F5



- 某些机型的室内机上只显示 5 秒钟，然后即返回到设定温度。

使用“风向”功能

此功能垂直（水平）调节风向。

- 反复按   按钮选择所需方向。
 - 选择   自动调节风向。

注意

- 根据机型的不同，水平调节风向有可能不支持。
- 强行调节导风板会导致产品故障。
- 如果您重启空调器，它会以上次设定的风向开始运行，因此导风板与遥控器上显示的图标可能不符。出现此情况时，重新按  或  按钮调节风向。
- 此功能的运行可能与遥控器所显示的不同。

使用“亮度”功能(可选)

显示屏亮度

您可以设定室内机显示屏的亮度。

- 按住  按钮保持约 3 秒钟。

注意

- 控制显示屏亮度开/关。



设置 开/关 定时器

此功能设定空调器在需要的时间自动打开/关闭。

设置 开启 定时器

- 1 反复按  按钮。
 - 显示屏底部闪烁以下图标。



- 2 按  或  按钮选择分钟。
- 3 按下 确定/取消 按钮完成设定。
 - 定时器设置完成后，屏幕中显示当前时间和  图标，表示已设定了需要的时间。

取消 开启 定时器

- 1 反复按  按钮。
 - 显示屏底部闪烁以下图标。





- 2 按下 确定/取消 按钮取消设定。

设置 关闭 定时器

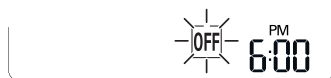
- 1 反复按  按钮。
 - 显示屏底部闪烁以下图标。



- 2 按  或  按钮选择分钟。
- 3 按下 确定/取消 按钮完成设定。
 - 定时器设置完成后，屏幕中显示当前时间和  图标，表示已设定了需要的时间。

注意

- 当您设定了“简易定时器”时，此功能被禁用。

取消 关闭 定时器

- 1 反复按  按钮。
 - 显示屏底部闪烁以下图标。



- 2 按下 确定/取消 按钮取消设定。

取消定时器设置





- 1 反复按  按钮取消所有定时设定。

使用“睡眠”功能（可选）

此功能在您进入睡眠后自动关闭空调器。

- 1 打开机器。
- 2 反复按  按钮。
 - 显示屏底部闪烁以下图标。



- 3 按  或  按钮选择小时（最长 7 小时）。
- 4 按下  按钮完成设定。
 - 屏幕中显示 。

注意





- 某些室内机上显示 。
- 室内机显示屏上显示 1H 到 7H 且只显示 5 秒，然后返回到设定温度。
- 在“制冷”和“除湿”模式中，经过 30 分钟后温度增加 1 °C，再经过 30 分钟后温度再增加 1 °C 以获得更为舒适的睡眠。
- 温度在预设温度基础上最多增加 2 °C。
- 尽管屏幕上的风速说明可能改变，但风速会自动调节。

使用“简易定时器”功能（可选）

此功能在您进入睡眠后自动关闭空调器。

- 1 打开机器。
- 2 反复按  按钮。
 - 显示屏底部闪烁以下图标。



- 3 按  或  按钮选择小时（最长 7 小时）。
- 4 按下  按钮完成设定。
 - 屏幕中显示 。



注意

- 当您设定了“关闭 定时器”时，此功能会被禁用。



使用“电能显示”功能 (可选)

机器运行时，此功能在室内机屏幕上显示产生的电量。

显示当前用电量

- 1 打开机器。
- 2 按住  按钮保持约 3 秒钟。
 - 某些室内机上会短暂显示瞬时能耗
( 或 )

显示累计用电量 (可选)

- 1 打开机器。
- 2 两次按住  按钮保持约 3 秒钟。
 - 某些室内机上会短暂显示累计能耗
()



注意

- 无线遥控器上不显示。
- 如果能耗大于 99 kWh (此为显示范围)，则显示数值保持在 99 kWh。
- 关机复位此值。
- 在 10 kW(h) 以内以 0.1 kW(h) 为单位显示功率，超过 10 kW(h) 以 1 kW(h) 为单位显示功率。
- 实际功率可能与显示的功率有所不同。



使用“舒适风”功能（可选）

舒适风向运行

此功能可以方便的将风向设定为一个预设位置，让直接吹向室内人员的空调风转向。

- 1 打开机器。
- 2 反复按 舒适风 按钮选择需要的方向。
 - 屏幕中显示  或 .

注意

- 某些室内机上显示  或 .
- 当您按下 运转模式 或 强力 按钮时，此功能禁用。
- 当您按  按钮时，此功能被禁用并启动垂直方向的自动摆风。
- 当此功能关闭时，水平导风条会根据设定的模式自动工作。

使用“节能”功能（可选）









此功能将制冷过程中的能耗降至最低，同时升高设定温度以达到更为舒适的环境。如果设定温度低于 22 °C，温度会自动设为 22 °C。如果温度高于 22 °C，则会保持该温度。

- 1 打开机器。
- 2 反复按 运转模式 按钮选择“制冷模式”。
- 3 按下 节能 按钮选择。
 - 屏幕中显示 .

使用“能量控制”功能 (可选)

- 1 打开机器。
- 2 按下 节电 按钮。
 - 反复按 节电 按钮选择每个步骤。

注意

- 步骤 1：功率输入与额定功率输入相比降低 20%。
 - 屏幕中显示 。
- 步骤 2：功率输入与额定功率输入相比降低 40%。
 - 屏幕中显示 。
- 步骤 3 (可选)：功率输入与额定功率输入相比降低 60%。
 - 屏幕中显示 。
- 某些室内机上显示  (步骤 1)、 (步骤 2)。
- 此功能用于制冷模式。
- 当选择“能量控制”模式时，容量会降低。
- 如果您按下 风速、 或  按钮，会显示所需的温度大约 5 秒钟。
- 如果您按住  按钮 3 秒，会显示室温大约 5 秒钟。
(室内温度)

使用“驱蚊”功能 (可选)

此功能通过产生高频波驱走蚊子。

- 按  按钮。

注意

- 您无需打开空调器就可使用此功能。

使用特殊功能

- 1 打开机器。
- 2 反复按 功能 按钮选择所需功能。
- 3 按下 确定/取消 按钮完成设定。



屏幕显示	说明
	降低室外机的噪音。
	通过产生离子团保湿您的皮肤。
	快速降低室内湿度。
	保持最低室温并防止屋内物品结冻。
	以之前设定的能耗运行空调器。
	去除室内机内产生的水汽。
	提供舒适的睡眠环境。

注意

- 根据机型的不同，有些功能可能不支持。
- 有些功能的运行可能与遥控器所显示的不同。

取消特殊功能

- 1 反复按 **功能** 按钮选择所需功能。
- 2 按下 **确定/取消** 按钮取消此功能。

使用“静音”功能

此功能可以避免潜在的邻里抱怨，减少室外机发出的噪音。

- 屏幕中显示  。

注意

- 当您按 **运转模式** 或 **节电** 或 **强力** 按钮时，此功能禁用。
- 此功能适用于制冷、制热、自动切换和自动运行模式。

使用“离子保健”功能

此功能通过产生能被皮肤表面吸收的离子团，来对您的皮肤进行保湿。

- 屏幕中显示  持续约 3 秒钟。

注意

- 此功能适用于制冷、风扇模式和空气净化功能。

使用 Jet Dry(快干)功能 (可选)

此功能最大程度发挥除湿性能。

- 屏幕中显示  和 **P₀** 。

注意



- 此功能适用于制冷、除湿、自动运行、风扇模式和空气净化功能。
- 此功能不适用于睡眠功能。
- 当您按 **运转模式** 按钮时，此功能禁用。

使用低热功能

此功能控制加热系统保持最低室温，避免房间长期无人居住（如度假中）时屋内物品被冻住。

- 屏幕中显示  和 LH。

注意

- 此功能用于制热模式。
- 在 LH（低热）运行过程中，当您按 、、运转模式 或 风速 按钮时，会返回制热模式、30°C、高速。
- 如果在 LH（低热）运行过程中按 强力 按钮，此功能会被禁用并立即运行“强力制热”模式。（仅限强力制热机型）
- 出现故障时此运行模式会立即终止以保护产品。
- 舒适风 和  按钮在 LH 功能运行过程中不可用。

使用“自动清洁”功能

在制冷和除湿模式中，室内机内会产生水汽。此功能会去除此类水汽。

- 屏幕中显示 。

注意

- 某些按钮在“自动清洁”功能运行过程中不可用。
- 如果您关闭电源，风扇会运行 30 分钟对室内机内部进行清洁。

使用“舒适睡眠”功能

此功能自动控制空调器，提供一个舒适的睡眠环境。

- 屏幕中显示  或 SL。

注意

- 此功能用于制冷模式。
- 自开始 30 分钟后，即使室温未降低到睡眠最佳温度，导风板也停止摆动并设定迂回风向角。
- 舒适睡眠环境因人而异。

综合清洁度确认 (可选)

表示出室内的清洁度。

- 1 使用遥控器的 开/关 按钮开始运转空调。
- 2 运转中使用 灰尘状态 按钮时, 能确认阶段别的室内清洁度。

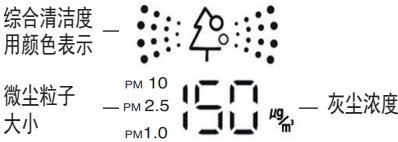

- 按照 微尘 → 超微尘 → 极超微尘 的顺序转换, 且 10 秒后自动转换为初始值。
- 灰尘浓度表示范围是 8~999 $\mu\text{g}/\text{m}^3$ 。
- 综合清洁度是根据室内污染, 分 6 个阶段颜色来表示。

颜色	阶段	表示基准		
		极超微尘 (PM1.0)	超微尘 (PM2.5)	微尘 (PM10)
绿色	1 阶段 (优)	35以下		50以下
黄色	2 阶段 (良)	36~75		51~150
桔色	3 阶段 (轻度污染)	76~115		151~250
红色	4 阶段 (中度污染)	116~150		251~350
紫红色	5 阶段 (重度污染)	151~250		351~420
紫色	6 阶段 (严重污染)	251~		421~

温馨提示

- 表示的微尘, 超微尘, 极超微尘的浓度值, 根据周边环境会有所差异 (工地, 道边, 工厂等)
- 表示的微尘, 超微尘, 极超微尘的浓度值, 根据安装环境会有所差异 (会受到沙发, 窗户, 地毯, 吸尘器, 湿度, 烟气, 虫子, 宠物等影响)
- 因外部空气影响, 表示的浓度值会变高 (出入口, 窗户, 换气口周边)
- 即使是相同的空间, 由于空气循环, 与其他产品的微尘浓度表示值, 可能会有所不同。
- 显示的微尘, 超细粉尘, 极细粉尘浓度值与其它仪器, 其它产品可能会有所不同。
- 表示的微尘, 超微尘, 极超微尘的浓度值, 会与环境部预报的数值有所不同。
- 蒸汽, 微小因子发生的产品 (加湿器, 烹调器具, 喷雾器等) 使用时, 微尘浓度会有所变化。
- 只有在空调运转状态下, 才可确认清洁度。
- 灰尘浓度标示值与实际灰尘浓度有所差异, 因此有可能会表示与实际灰尘浓度水准不符的其他清洁度颜色。
- 灰尘颗粒大小的介绍
 - 微尘: 颗粒的大小在 10 μm 以下的灰尘 (汽车尾气, 工厂烟囱等发生)
 - 超微尘: 颗粒大小在 2.5 μm 以下的灰尘 (离子成分和碳水化合物, 金属化合物组成)
 - 极超微尘: 颗粒大小在 1.0 μm 以下的灰尘 (烟气等)

空气净化器的使用方法 (可选)

负离子发生器和空气净化滤网使室内空气更加舒适。

- 在空调关闭的情况下，也可以单独运行空气净化功能。



〈空调运行同时，运行空气净化〉 〈空气净化单独运行时〉

- 制冷运行、自动切换运行、除湿运行、制热运行、送风运行中按下空气运行中按下空气清洁按钮时，可以和空气清洁功能同时使用。
- 空气清洁运行中按运行选择键后可同时使用制冷运行、自动切换运行、除湿运行、制热运行、送风运行功能。

智能空气净化功能 (可选)

- 粉尘传感器检测室内空气污染度，综合净化度在3阶段（轻度污染）以上时，会自动开始空气净化运行。综合净化度达到1阶段（优）时，空气净化运行会被终止。不需要运行空气净化运行时，按下空气净化按键解除。重新关闭并打开产品之前，不会自动执行空气净化运行。

⚠ 注意

- 运行空气净化时，请勿在产品上方逗留。（因负离子发生器产生的负离子，可能引起静电。）
- 运行空气净化时，请勿使金属物体靠近负离子发生器。
- 即使按下遥控器上此功能对应的按钮，该产品发出蜂鸣音，根据机型的不同，该功能可能不受支持。

须知事项

- 单独运行空气净化时是能耗较少的环保运行。
- 当单独运行空气净化时，可以进行风向调节，但不可以进行温度调节。
- 想在制冷运行、自动切换运行、除湿运行、制热运行、送风运行中单独运行空气清洁时，请按下  电源按钮关闭产品后，再按下空气清洁按钮。

使用智能功能

使用 LG SmartThinQ 应用程序

使用 LG SmartThinQ 前需要检查的事项

- 带有  logo 的家电

1 检查设备和无线路由器 (Wi-Fi 网络) 间的距离。

- 如果电器与无线路由器之间的距离太远，信号强度会变弱。可能需要很长时间才能注册，或者安装可能会失败。

2 关闭您智能手机的移动数据或蜂窝数据。

- 对于 iPhone，请转至设置 → 蜂窝移动网络 → 蜂窝移动数据，以关闭数据。

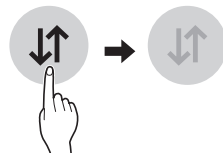

3 将智能手机连接至无线路由器。

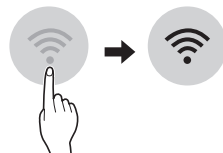

须知

- 要验证 Wi-Fi 连接，请检查控制面板上的 Wi-Fi  图标是否亮起。
- 该设备仅支持 2.4 GHz Wi-Fi 网络。请联系您的网络服务提供商或参考您的无线路由器手册以查看您的网络频率。
- 对于任何网络连接问题或因网络连接造成的任何失效、故障或错误，LG SmartThinQ 概不负责。
- 如果设备在连接 Wi-Fi 网络方面有问题，可能是由于设备与路由器的距离太远。购买 Wi-Fi 信号放大器（范围扩充器）以提高 Wi-Fi 信息强度。
- 由于家庭网络环境，Wi-Fi 连接可能不连接或者可能会中断。

- 根据互联网服务提供商，网络连接可能无法正常工作。
- 周围的无线环境可导致无线网络服务运行缓慢。
- 由于无线信号传输问题，电器无法注册。拔下电器的插头并等待一分钟左右，然后重试。
- 如果无线路由器上的防火墙已启用，请禁用防火墙或为其添加异常。
- 无线网络名称 (SSID) 应为英文字母和数字组合。(请勿使用特殊字符)
- 智能手机用户界面 (UI) 可能因手机操作系统(OS) 和制造商而异。
- 如果路由器安全协议设置为 WEP ，您可能无法设置网络。请将其更改为其他安全协议 (推荐 WPA2) 并再次注册产品。

安装 LG SmartThinQ

在智能手机上安装LG SmartThinQ应用程序，安卓系统的手机登录<http://www.lg.com/cn> 网站下载Smart ThinQ；使用IOS系统的苹果手机在App store 搜索LG SmartthinQ下载。

须知

- 如果您选择简单登录以访问 LG SmartThinQ 应用程序，每次更换智能手机或重新安装应用程序时，您必须完成电器注册流程。

产品注册

- 1 运行APP以后。
- 2 创建账户，按照手机画面中的提示进行注册。
- 3 注册完了后，登录账户。
- 4 选择产品以后，请按手机画面中的提示进行操作。
- 5 遵循智能手机上的指示。

Wi-Fi 功能

- 带有  logo 的家电利用便捷的智能特性，通过智能手机与设备进行通信。

使用应用程序

- 1 在应用程序中选择设备，并将其连接至 Wi-Fi 网络。
- 2 选择右上角的菜单，访问设置和特性。

固件更新

保持设备性能处于最新状态。

Smart Diagnosis™

如果您使用智能诊断功能，将根据使用模式为您提供有用信息，如使用设备的正确方式。

设置

允许您在设备和应用中设置不同选项。

须知

- 如果您更改您的无线路由器，网络服务提供商或注册设备后的密码，请从 LG SmartThinQ 设置 → 编辑产品 删除，并再次注册。
- 出于设备改进的目的，设备有可能发生变更，恕不另行通知用户。
- 模式不同功能可能不同

在智能手机上使用Smart Diagnosis™

- 适用于具有  或  徽标的设备

当设备故障或运行失败时，如果您需要由 LG 电子客户信息中心进行精确诊断，请使用该功能。Smart Diagnosis™ 只有在将设备连接到电源后才能激活。如果无法打开设备，必须进行故障排除，无需使用 Smart Diagnosis™。

- 1 按 Start Smart Diagnosis 按钮。
- 2 遵循智能手机上的指示。

须知

- Smart Diagnosis™ 功能取决于本地通话质量。
- 如果由于通话质量不佳而导致 Smart Diagnosis™ 数据传送效果差，您可能无法收到最佳 Smart Diagnosis™ 服务。

开源软件提示信息

为取得本产品内搭载的 GPL、LGPL、MPL 及其他开源证书下的源代码，请您访问 <http://opensource.lge.com>。

除源代码以外，所有相关的许可条款、免责声明和版权通知均可供下载。

LG Electronics 也可以 CD-ROM 的形式为您提供源代码，如有需要，请发送电子邮件至 opensource@lge.com，仅收取执行配送的费用（如介质费用、运输费和手续费）。此报价从该产品出厂之日起，三年内有效。此报价对收到本信息的任何人有效。

维护

⚠ 警告

- 在您进行维护之前，关闭电源并拔下电源线；否则会导致电击。

如果空调器打算长期不用，将其吹干以保持最佳的环境。定期清洁产品以获得最佳性能并防止出现故障。

- 在风扇模式中运行 3 到 4 小时吹干空调器并断开电源。如果空调器组件里存有水汽，会导致机器内部损坏。
- 重新使用空调器之前，在风扇模式下运行 3 到 4 小时将空调器组件内部吹干。这会去除水汽中产生的异味。



- 外形可能因型号而变化。

类型	说明	间隔
空气滤网	使用吸尘器或手洗进行清洁。	2 周
超细微尘滤网 (可选)	不能清洗	-
除臭滤网(可选)	不能清洗	-
负离子发生器 (可选)	使用干棉签去除灰尘	6 个月一次
室内机	使用柔软的干布清洁室内机表面	定期
	对冷凝水去水盘进行专业清洁。	1 年一次
	对冷凝水排水管进行专业清洁。	4 个月一次
	更换遥控器电池。	1 年一次
室外机	对换热盘管和面板通风孔进行专业清洁。(咨询技术人员)	1 年一次
	对风扇进行专业清洁。	1 年一次
	对冷凝水接水盘进行专业清洁。	1 年一次
	对所有风扇组件进行专业检查，确保固定牢靠。	1 年一次
	用压缩空气流清洁电子元器件。	1 年一次

⚠ 注意

- 切勿使用温度高于 40 °C 的水清洁滤网。否则可能导致变形或变色。
- 切勿使用易挥发物质清洁滤网。它们会损坏产品表面。
- 超细微尘滤网(可选)和除臭滤网(可选)，不要用水清洗，这样会使滤网损坏。
- 超细微尘滤网(可选)和除臭滤网(可选)，应该定期更换，否则可能会影响空气净化性能。建议更换周期：6个月。

清洁空气滤网

每 2 周（如果必要间隔时间更短）清洁一次空气滤网。

注意

- 空气滤网弯曲会被弄坏。
- 空气滤网安装如果不正确，灰尘或其它杂质就会进入室内机。

类型 1

- 1 关闭电源，拔下电源线。
- 2 打开前盖。
 - 轻轻抬起盖子两侧。
- 3 抓住空气滤网拉手，将它们轻轻抽出，从室内机上取下。

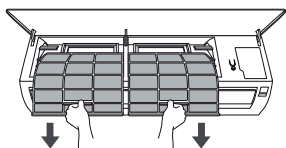

- 4 使用吸尘器进行清洁，或者在含有中性洗涤剂的温水中清洗。
- 5 在阴凉处晾干滤网。
- 6 将空气滤网的卡钩插入前盖中。

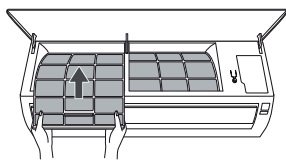

- 7 检查前盖侧面，确保空气滤网正确安装。

类型 2

如果从前面正对室内机，就可以方便的安装顶部滤网。

- 1 关闭电源，拔下电源线。
- 2 抓住空气滤网拉手，将其轻轻抬起。

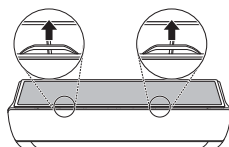

- 3 将其从室内机上取下。

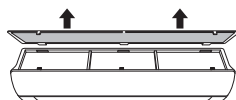

- 4 使用吸尘器进行清洁，或者在含有中性洗涤剂的温水中清洗。
- 5 在阴凉处晾干滤网。
- 6 将空气滤网的卡钩插入前盖中。

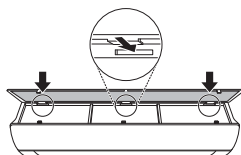

- 7 往下压卡钩，装好空气滤网。

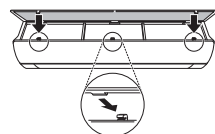

- 8 检查前盖侧面，确保空气滤网正确安装。

更换超细微尘滤网和除臭滤网 (可选)

- 1 关闭电源，拔下电源线。
- 2 将空气滤网从室内机上取下。
- 3 将除臭滤网和超细微尘滤网从室内机上取下。

① 除臭滤网

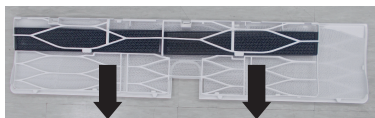

② 超细微尘滤网

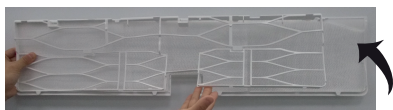

- 4 插入超细微尘滤网和除臭滤网。

① 超细微尘滤网

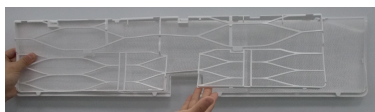

② 除臭滤网

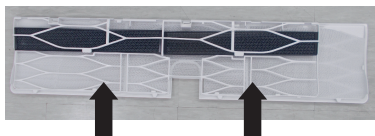

- 5 安装空气滤网。
- 6 检查前盖侧面，确保空气滤网正确安装。

注意

- 根据机型的不同，超细微尘滤网和除臭滤网的外形和位置可能会有所不同。
- 建议更换周期：6个月。
- 除臭滤网在安装前，需要去除包装袋。

清洗灰尘感知器 (可选)

- 1 请打开产品侧面的 PM1.0 传感器盖。

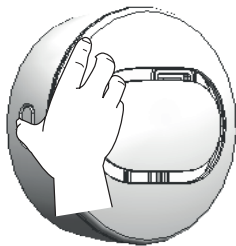

- 2 用棉棒蘸少许水擦拭滤镜后，再用干棉棒擦干水汽。

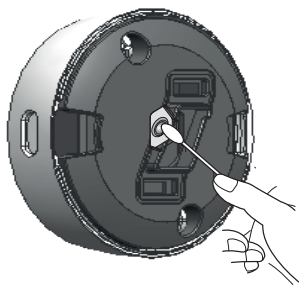

故障排除

自我诊断功能

此产品带有自诊功能。如果出现故障，室内机指示灯会以 2 秒的间隔闪烁。如果出现此情况，请联系您当地的经销商或服务中心。

联系维修之前

在您联系服务中心之前，检查以下事项。如果问题持续存在，请联系您当地的服务中心。

问题	可能的原因	解决措施
空调器不正常工作。	机器发出烧焦味和强噪音。	<ul style="list-style-type: none">• 关闭空调器，拔下电源线或断开供电电源，联系服务中心。
	尽管湿度很低，水仍然从室内机中漏出。	
	电源线破损，或者过度发热。	
	开关、断路器或保险丝工作不正常。	
	机器自诊产生错误代码。	
空调器不工作。	空调器的电源插头被拔出。	<ul style="list-style-type: none">• 检查电源线是否插入插座中，或者电路是否合闸。
	保险丝熔断，或者电源中断。	<ul style="list-style-type: none">• 更换保险丝，或者检查断路器是否跳闸。
	发生电力故障。	<ul style="list-style-type: none">• 发生电力故障时将空调器关闭。• 电力恢复后，等待 3 分钟，然后打开空调器。
	电压过高或过低。	<ul style="list-style-type: none">• 检查断路器是否跳闸。
	空调器在预定时间自动关闭。	<ul style="list-style-type: none">• 打开空调器。
	遥控器中的电池安装不正确。	<ul style="list-style-type: none">• 确保遥控器中的电池正确插入。• 如果电池安装正确，但空调器依然不运行，则更换电池并重试。

问题	可能的原因	解决措施
空调器不出冷风。	空气未正确循环。	<ul style="list-style-type: none"> • 确保没有窗帘、百叶窗或某些家具等挡在空调器前面。
	空气滤网变脏。	<ul style="list-style-type: none"> • 每 2 个星期清洁一次空气滤网。 • 更多信息请参见“清洁空气滤网”。
	室温过高。	<ul style="list-style-type: none"> • 夏季完全冷却室内空气需要一些时间。在此情况下，选择“强力模式”可迅速冷却室内空气。
	冷空气从房间流失。	<ul style="list-style-type: none"> • 确保没有冷空气从房间通风位置流出。
	所需温度高于设定温度。	<ul style="list-style-type: none"> • 将所需温度设定到低于当前温度。
	附近有热源。	<ul style="list-style-type: none"> • 空调器运行时，避免使用发热装置如电烤箱或燃气炉。
	选择了送风模式。	<ul style="list-style-type: none"> • 在送风模式中，空调器吹出的风没有对室内空气进行冷却或加热。 • 将运行模式切换到制冷运行。
	室外温度过高。	<ul style="list-style-type: none"> • 冷却效果不佳。
风速无法调节。	选择了“强力模式”或“自动运行模式”。	<ul style="list-style-type: none"> • 风速在有些模式中无法调节。选择一个可以调节风速的运行模式。
温度无法调节。	选择了“送风模式”或“强力模式”。	<ul style="list-style-type: none"> • 温度在有些模式中无法调节。选择一个可以调节温度的运行模式。
空调器在运行过程中停止。	空调器突然关闭。	<ul style="list-style-type: none"> • 可能是定时器功能超时，将机器关闭。检查定时器设置。
	运行过程中发生电力故障。	<ul style="list-style-type: none"> • 等待电力恢复。如果您启用了“自动重启”功能，当电力恢复数分钟后，机器会恢复到上次运行状态。
电源关闭后室内机依然运行。	运行了“自动清洁”功能。	<ul style="list-style-type: none"> • 允许“自动清洁”功能继续工作，因为它可以去除室内机里面的任何水汽。如果您不想使用此功能，可以将机器关闭。

问题	可能的原因	解决措施
室内机出风口有水雾。	空调器吹出的冷风会形成水雾。	<ul style="list-style-type: none"> 当室温下降后，此现象即会消失。
室外机漏水。	在制热运行中，冷凝水从换热器滴下。	<ul style="list-style-type: none"> 此症状需要在基座下面安装排水管。联系安装人员。
空调器运转时有噪音。	有噪音或震动。当机器启动或停止时，由于换向阀的动作，您会听到“咔哒”的声音。嘎吱声：由于温度突变，室内机的塑料部件因收缩或膨胀而发出嘎吱声。流水或吹哨声：此为制冷剂流过空调器声音。	<ul style="list-style-type: none"> 此为正常现象。噪声会停止。
室内机发出异味。	异味（比如烟雾）被室内机吸入，再随气流排出。	<ul style="list-style-type: none"> 如果气味无法消失，您就需要清洗滤网。如果依然无效，请联系服务中心清洁换热器。
空调器不出热风。	启动“制热模式”后，导风板几乎关闭，即使室外机运行也没有空气排出。	<ul style="list-style-type: none"> 这属于正常现象。请稍等，直到机器产生足够多的热空气从室内机吹出。
	室外机处于除霜模式中。	<ul style="list-style-type: none"> 在制热模式中，当外部温度下降时，冰/霜会累积在盘管上。此功能可以将盘管上的一层霜去除，大概 15 分钟完成。
	室外温度过低。	<ul style="list-style-type: none"> 制热效果不佳。

症状	原因	解决办法
综合净化度显示没有变化。	有无会导致当前室内发生异味的用品（芳香剂、除臭剂、清洗剂等）或者食物？	<ul style="list-style-type: none"> 对于气体传感器周围发生的气味，传感器可能会没有反应。
综合净化度显示颜色和浓度值有所不同。	是否当前室内的污染度和微尘浓度值差异很大？	<ul style="list-style-type: none"> 污染度会根据粉尘浓度值，以最高的数值显示污染度。
按产品综合净化度显示值和颜色会有所不同。	是否产品工作后，空气循环还在继续？	<ul style="list-style-type: none"> 在一个空间内使用其他类型产品时，因为室内空气循环，污染浓度值显示会有所不同，在密封的空间里，随着除去微尘，数值的差异也会消失。
综合净化度保持良好。	是否室内窗都关上？	<ul style="list-style-type: none"> 几乎没有空气循环的密封空间里，阶段可能没有变化。打开房里的窗或门，循环空气时，综合净化度变化也是正常的。
您的家用电器和智能手机未连接到 Wi-Fi 网络。	您尝试连接的 Wi-Fi 的密码不正确。	<ul style="list-style-type: none"> 找到与您的智能手机连接的 Wi-Fi 网络，并将其移除，然后在 LG SmartThinQ 上注册您的电器。
	智能手机的移动数据已打开。	<ul style="list-style-type: none"> 关闭智能手机的移动数据，并使用 Wi-Fi 网络注册电器。
	无线网络名称（SSID）的设置不正确。	<ul style="list-style-type: none"> 无线网络名称（SSID）应为英文字母和数字组合。（请勿使用特殊字符）
	路由器频率不是 2.4 GHz。	<ul style="list-style-type: none"> 仅支持 2.4 GHz 路由器频率。将无线路由器设置为 2.4 GHz，并将电器连接至无线路由器。如需检查路由器频率，请咨询您的互联网服务提供商或路由器制造商。
	电器和路由器之间的距离太远。	<ul style="list-style-type: none"> 如果电器与路由器之间的距离太远，信号强度可能会变弱，连接可能配置不正确。请移动路由器的位置，以使其靠近电器。

注意

- 根据机型的不同，有些功能可能不支持。

有害物质

产品中有害物质的名称及含量：

空调	有害物质					
	铅 (Pb)	汞 (Hg)	镉 (Cd)	六价铬 (Cr (VI))	多溴联苯 (PBB)	多溴二苯醚 (PBDE)
注塑件 (外壳、风扇、控制盒、排水管)	0	0	0	0	0	0
压缩机	X	0	0	0	0	0
电机及其配件	X	0	0	0	0	0
控制部件 (PCB 组件、保险丝)	X	0	0	0	0	0
制冷部件 (蒸发器、冷凝器)	0	0	0	0	0	0
阀 (维修阀、四通阀、膨胀阀)	X	0	0	0	0	0
金属结构件 (钣金、螺丝)	0	0	0	0	0	0
线材 (电源线、连接线)	0	0	0	0	0	0
管子	0	0	0	0	0	0
电池	X	0	0	0	0	0
包装件 (纸箱、海绵、泡沫、印刷品)	0	0	0	0	0	0

本表格依据SJ/T 11364 的规定编制。

O：表示该有害物质在该部件所有均质材料中的含量均在 GB/T 26572 规定的限量要求以下。

X：表示该有害物质至少在该部件的某一均质材料中的含量超出 GB/T 26572 规定的限量要求。

标记为X的部品以现在的技术尚不能减少有害物质。

LG 电子正在尽最大的努力开发有害物质减少技术。

10 → 所有在中国销售的电子电气产品必须标有环保使用期的标识。

该标识的环保使用期限是指在正常使用条件如温度、湿度下的使用期限。

安装说明

重要安全说明

使用本产品之前请阅读所有说明。

务必遵守以下注意事项，以避免危险状况并确保产品的最佳性能。

警告

不遵守指示可能导致严重的人身伤害或死亡。

注意

不遵守指示可能导致轻微的人身伤害或产品损坏。

警告

- 由非专业技术人员进行安装或维修可能对您和他人构成危险。
- 应当根据国家接线规则安装空调。
- 若电源线损坏，必须由制造商、其服务代理或其他有相同资质的人进行更换，以免发生危险。
- 本手册中包含的信息仅供专业维修技术人员使用，这些人员必须熟悉安全规程并配备适当的工具和测试仪器。
- 如未能仔细阅读本手册和遵守本手册中的所有指示，可能导致设备故障、财产损失、人员受伤或死亡。
- 更换电源线时，应由授权人士仅使用原装替换零件执行更换。

安装

- 务必使产品接地。
 - 否则，可能会导致触电。
- 请勿使用损坏的电源线、插头或松动的插座。
 - 否则，可能会导致火灾或触电。
- 安装该产品，务必联系服务中心或专业安装代理商。
 - 否则，可能会导致火灾、触电、爆炸或人员受伤。
- 牢固地将电气部件盖安装到室内机，并将维修面板安装在室外机上。
 - 如果室内机的电气部件盖和室外机的维修面板未安装牢固，可能由于灰尘和水等造成火灾或触电。
- 务必安装空气漏电断路器和专用转接板。
 - 未安装可能会导致火灾或触电。
- 请勿在空调周围存放或使用易燃气体或易燃材料。
 - 否则，可能导致火灾或产品故障。
- 请确保室外机的固定框未因长久使用而造成损坏。
 - 可能会导致受伤或事故。
- 请勿随便拆解或维修产品。
 - 可能会导致火灾或触电。
- 请勿在易坠落的地方安装本产品。
 - 否则，可能导致人员受伤。

- 拆箱和安装产品时请小心。
 - 锋利的边缘可能导致受伤。
- 所用铜管厚度如“扩口加工”表所示。
 - 禁止使用比给出铜管厚度薄的铜管，即使市场上有供应。
- 请勿使用塌陷的铜管。
 - 否则残留物可能堵塞膨胀阀或细管。
- 使用R410A制冷剂专用的配管、宽底螺母和工具安装R410A型号机型。
 - 使用（R22）配管、宽底螺母和工具可能导致制冷机循环（管道）异常高压，有爆炸和受伤危险。
- 残油需保持小于 40 mg/ 10 m。
- 如果空气进入制冷机系统，会导致过高压，导致设备损坏或人员受伤。
- 在安装或修理产品之后，务必要检查气体（制冷剂）是否泄漏。制冷剂容量低可能会导致产品故障。
- 确保提起本机时抓牢机箱。
 - 如果抓住镶板提起本机，可能导致严重的受伤或产品故障。
- 请勿在前面板、机箱、顶盖、控制箱盖拆除或打开的情况下开启断路器或电源。
 - 否则，可能会导致火灾、触电、爆炸或死亡。

操作

- 请勿与其他电器共用插座。
 - 由于产生热量，可能导致触电或火灾。
- 请勿使用损坏的电源线。
 - 否则，可能会导致火灾或触电。
- 请勿自行改装或延长电源线。
 - 电线线上有划痕、脱皮可能导致火灾或触电，应当更换电源线。
- 注意运行期间，请勿拉扯电源线。
 - 否则，可能会导致火灾或触电。
- 如果有异响、异味或有烟冒出，立即拔掉电源插头。
 - 否则，可能导致触电或火灾。
- 远离明火。
 - 否则，可能会导致火灾。
- 在需要拔掉电源插头时，请握住插头头部，请勿湿手触摸。
 - 否则，可能会导致火灾或触电。
- 请勿在发热设备附近使用电源线。
 - 否则，可能会导致火灾和触电。
- 请勿在操作期间打开室内机/室外机的吸入口。
 - 否则，可能会导致火灾和故障。
- 请勿让水进入到电气部件中。
 - 否则，可能导致机器故障或触电。
- 应抓住插头头部将其拔下。
 - 否则，可能会导致触电或产品损坏。
- 拆卸滤网时，严禁触摸本机的金属部件。
 - 金属部件非常锋利可能导致受伤。

- 请勿踩踏室内机/室外机，并且不能在上面放置任何物品。
 - 掉落或坠落，可能会导致受伤。
- 请勿将重物放置在电源线上。
 - 否则，可能会导致火灾或触电。
- 当产品浸水时，请务必联系服务中心。
 - 否则，可能会导致火灾或触电。
- 小心请勿让儿童踩踏室外机。
 - 否则，因跌落可能导致儿童严重受伤。

注意

安装

- 安装排水管时，确保安装牢固。
 - 否则，可能会导致漏水。
- 安装产品时确保室外机产生的噪音或热风不会对邻居造成影响。
 - 否则，可能造成与邻居之间的争吵。
- 完成产品的安装和维修后，务必检查是否有气体泄漏。
 - 否则，可能导致产品故障。
- 当安装产品时，应保持水平。
 - 否则，可能会导致振动或漏水。

操作

- 避免过度制冷并时时执行通风操作。
 - 否则，可能会损害健康。
- 使用软布进行清洁。请勿使用蜡、稀释剂或强效清洁剂。
 - 空调的外观可能会损坏、变色或造成表面缺陷。
- 请勿将电器用于特殊用途，如保存动植物、精密机器或艺术摆件的环境。
 - 否则，可能损坏财产。
- 请勿在产品的进出气口周围放置障碍物。
 - 否则，可能导致机器故障或事故。

介绍

本手册的使用符号



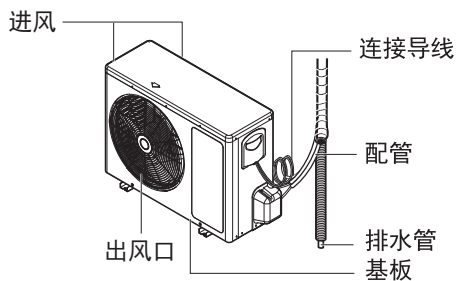
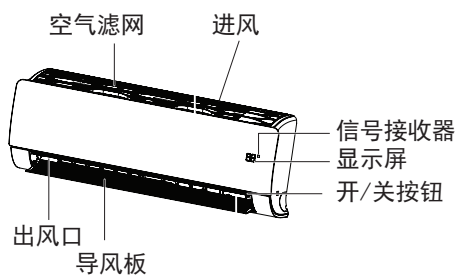

- ⚡ 该符号提示您有触电的危险。
- ⚠ 该符号提示您有损坏空调的危险。
- ❗ 该符号表示特别提醒。

功能

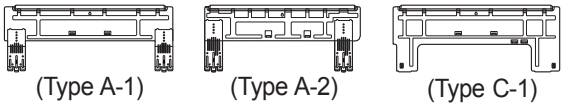
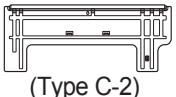

* 依照型号的类型，此外形可能会更改。

安装部件

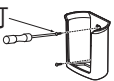
名称	数量	形状
安装板	1个	 <p>(Type A-1) (Type A-2) (Type C-1)</p>  <p>(Type C-2)</p> <p>依照型号的类型，此外形可能会更改。</p>
A型螺钉	5个	
B型螺钉	2个	
C型螺钉	2个	
遥控器支架	1个	 <p>B型螺钉</p>

依照型号的类型，此外形可能会更改。

安装工具

图	名称	图	名称
	螺丝刀		万用表
	电钻		六角扳手
	量尺, 工具刀		电流表
	打孔钻		漏气检测器
	扳手		温度计, 水平仪
	扭矩扳手		扩口工具套装

安装示意图

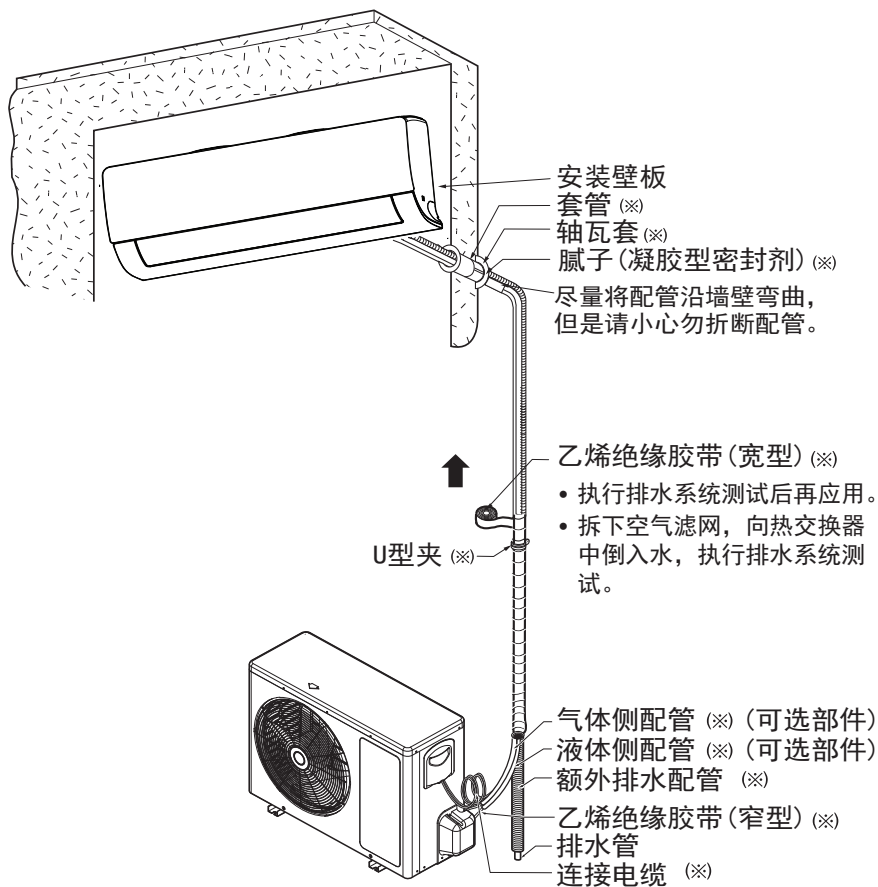

* 依照型号的类型，此外形可能会更改。

* 乙烯绝缘胶带应当从下至上缠绕。



• 应当购买安装部件。（根据市场会有所变化）

安装

选择最佳的安装位置

室内机

- 本机附近不应有任何热量或蒸汽。
- 选择一个本机周围无障碍物的地方。
- 请确保冷凝排水系统排水通畅。
- 请勿在门道附近进行安装。
- 请确保墙和本机左右侧间距大于 100 mm，本机应尽量安装在墙壁高处，允许与天花板的最小距离为 200 mm。
- 请使用金属探头定位螺柱以防止对墙壁造成不必要的损坏。

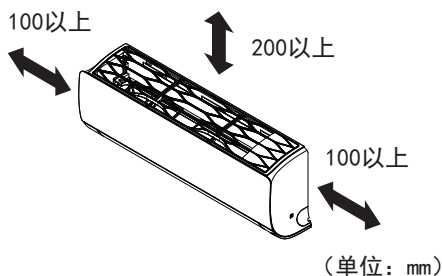

* 依照型号的类型，此外形可能会更改。

! 注意

室内机与天花板需要留有大于 200 mm 的空隙以方便拆卸空气滤网。

室外机

- 如果室外机上方安装有遮阳板防止阳光直射或雨水，需确保遮阳板不会影响冷凝器散热。
- 请确保与本机后方和两侧的距离大于 300 mm。本机前方预留空隙距离需大于 700 mm。
- 请勿将动植物直接放在热空气的通风道上。
- 考虑空调的重量为其选择一个噪音和振动最小的地方。
- 选择一个空调的热空气和噪音不会影响邻居的地方。

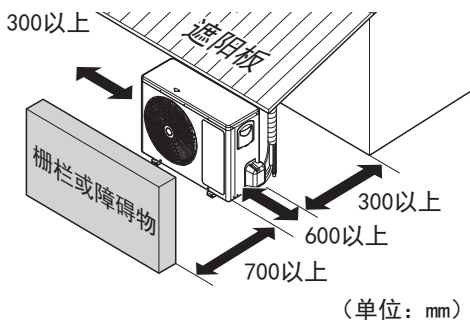

* 依照型号的类型，此外形可能会更改。

固定安装板

所选择的墙体必须足够坚固以防止振动。

- 使用A型螺钉在墙上安装安装板。
 - 通过使用水平仪对准中心线水平地安装安装板。

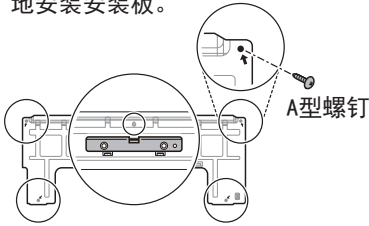

- 在没有使用适当的膨胀螺栓时，不要用钉子或者螺丝固定室内机到夹板墙、石膏板墙、泥板墙、瓷砖墙、胶合板或类似不坚固材料墙体上。室内机必须安全、适当、牢固地安装在墙体上，否则安装不当可能导致人身或财产伤害。建议使用如下膨胀螺栓：



胀管 mm	螺丝 mm
6 x 30	4 x 50

- 测量墙的尺寸并标记中心线。特别要注意安装板的位置。通常是通过墙体布线至电源插座。在墙体上打孔进行配管连接时必须安全进行。

装置轮廓线 在突耳上放置一个水平仪

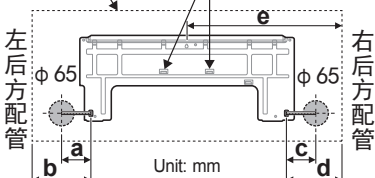

	Type A-1 (e > 450)	Type A-2 (e < 450)	Type C-1 (e > 450)	Type C-2 (e < 450)
a	97	76	84	98
b	134	113	136	152
c	102	134	84	134
d	150	178	145	154

在墙上钻孔

- 使用一个 $\phi 65$ mm 的打孔钻打配管孔。打配管孔时，可在左或右侧，让孔稍微偏向室外侧。

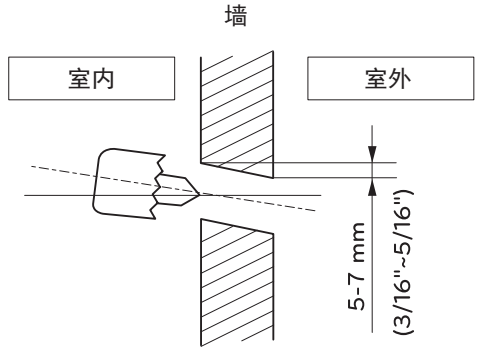

扩口加工

气体泄漏的主要原因可能是由于扩口加工的缺陷。请按照下列步骤执行正确的扩口加工。

切割管道和电缆

- 使用管道套件配件或从本地购买的管道。
- 测量室内机和室外机之间的距离。
- 切割管道使其比测量的距离稍长。
- 切割电缆使其比管道长度长1.5 m。

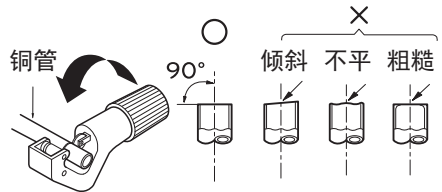

去除毛刺

- 1 完全去除配管/管道切割横切面的所有毛刺。
- 2 去除毛刺时将铜配管/管道的末端朝下，同时去除毛刺的位置也需改变以避免毛刺落入配管中。

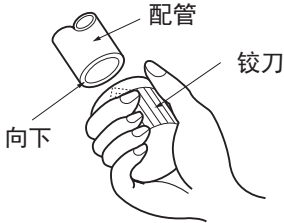

安装螺母

- 拆卸室内机和室外机的扩口螺母，然后安装在已去除毛刺的配管/套管上。(完成扩口加工后将无法安装)

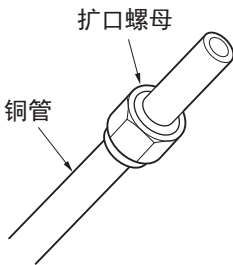

扩口加工

- 1 牢固将铜管固定在夹条中，如下表所示尺寸设置。
- 2 使用扩口工具执行扩口加工。

外径		A	厚度
mm	英寸	mm	mm
Ø6.35	1/4"	1.1~1.3	0.7
Ø9.52	3/8"	1.5~1.7	0.8
Ø12.7	1/2"	1.6~1.8	0.8
Ø15.88	5/8"	1.6~1.8	1.0

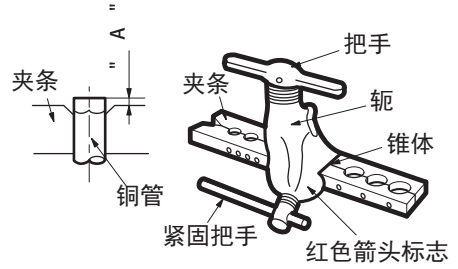

检查

- 1 将扩口加工结果与图表对比。
- 2 如果扩口部分有缺陷，请切掉并再次进行扩口加工。

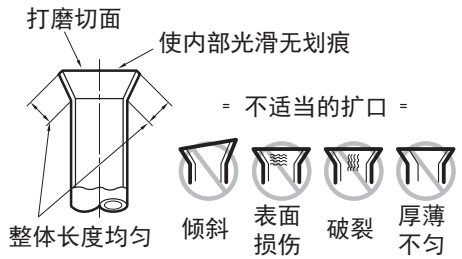

连接配管

- 1 拉出室内机底部的盖板。拉出盖板 ①→②。
- 2 从室内机上拆下盖板。

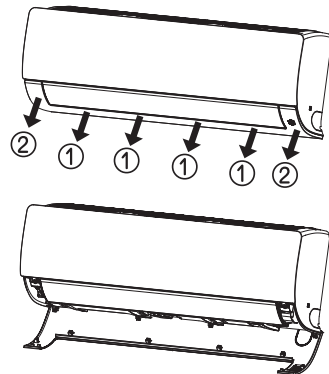

- 3 向后拉配管固定夹。
- 4 拆卸配管端口盖，固定配管。

室内机后视图 配管固定夹

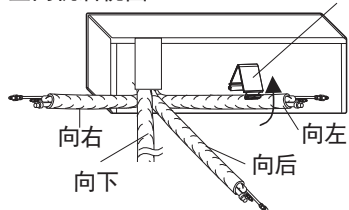

* 依照型号的类型，此外形可能会更改。

组装机箱罩(装饰罩)

- 1 将机箱罩的3个或4个挂钩牢固地插入到机箱的卡孔中。

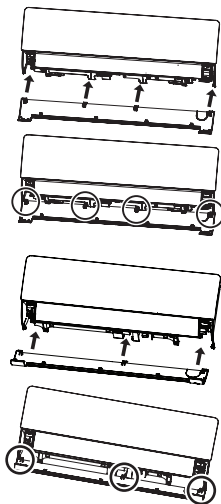

- 2 推动6点位挂钩以组装机箱罩。
推动机箱罩① → ②

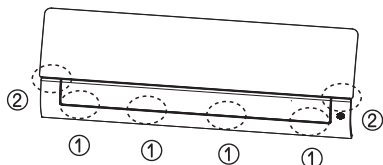

! 注意

为防止折弯机箱罩，请正确组装机箱罩。

正确示例

- 按住配管盖，然后向下慢慢弯折配管。然后慢慢向左边弯曲。

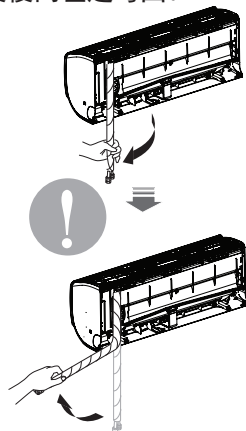

* 依照型号的类型，此外形可能会更改。

错误示例

- 从右向左弯折配管，可能导致配管损坏。

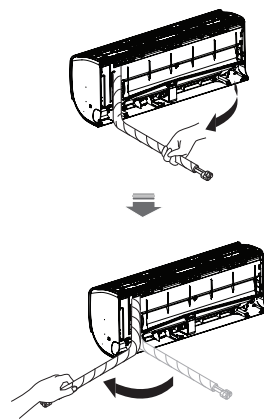

* 依照型号的类型，此外形可能会更改。

! 注意

正确弯管方式，请遵守以上说明。

室内机安装

- 1 将室内机挂在安装板的上方位置。
(确保室内机上方的三个挂钩固定在安装板的上方卡槽中)通过左右移动室内机,确保挂钩牢固地安装在安装板上。

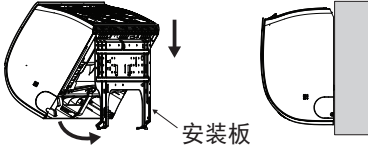

* 依照型号的类型,此外形可能会更改。

- 2 打开机箱的配管固定夹,并在机箱和安装板之间安装,让室内机底侧和墙壁隔开。

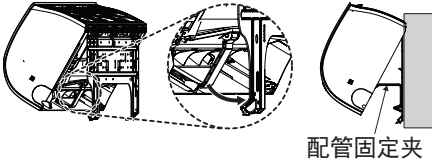

* 依照型号的类型,此外形可能会更改。

配管

- 1 从室内机底侧插入连接电缆然后连接电缆(详情请见“连接电缆”部分)

<左侧配管>

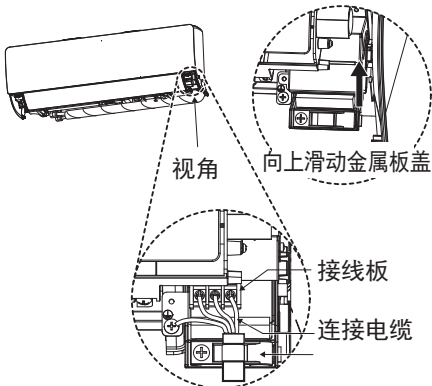

1(L) 2(N) 3(C)

* 依照型号的类型,此外形可能会更改。

<左侧配管>

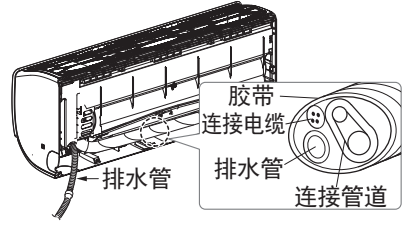

* 依照型号的类型,此外形可能会更改。

<右侧配管>

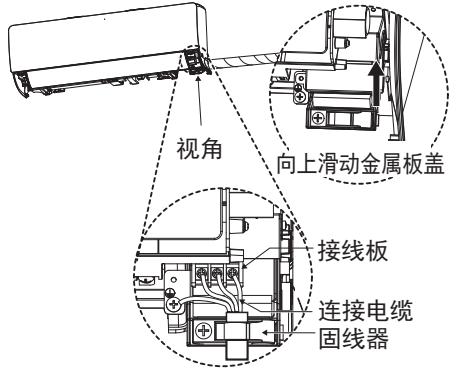

1(L) 2(N) 3(C)

* 依照型号的类型,此外形可能会更改。

<右侧配管>

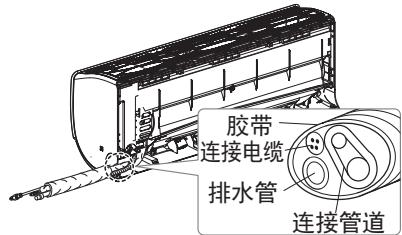

* 依照型号的类型,此外形可能会更改。

- 2 使用固线器将电缆固定到控制板上。
- 3 用胶带缠紧配管管道、排水软管和连接电缆。排水软管应位于线捆的最下侧。设置上侧可能会导致排水盘中的溢流水进入到本机内部。

将安装配管和排水软管连接至室内机

- 1 对准管道的中心，手动充分紧固扩口螺母。

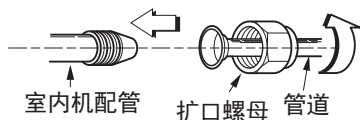

- 2 用扳手紧固扩口。

外径		扭矩	
mm	英寸	kgf.cm	N.m
Ø6.35	1/4	180~250	17.6~24.5
Ø9.52	3/8	340~420	33.3~41.2
Ø12.7	1/2	550~660	53.9~64.7
Ø15.88	5/8	630~820	61.7~80.4

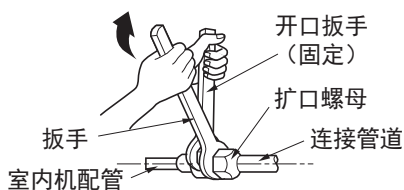

- 3 需要延长室内机的排水软管时，按照下图所示组装排水管。

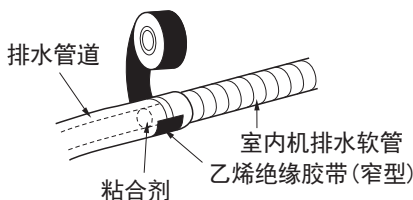

在连接部位缠绕绝缘材料。

- 1 交叠连接管道绝缘材料与室内机管道绝缘材料。用乙烯绝缘胶带将其捆在一起，确保中间无缝隙。

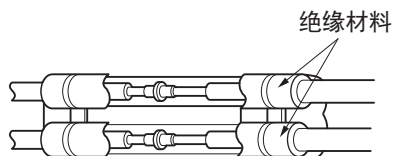

- 2 设置管道切割线向上。用乙烯绝缘胶带缠绕后方管道套筒段。

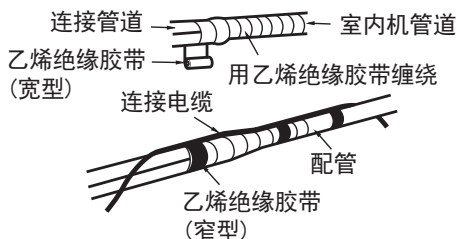
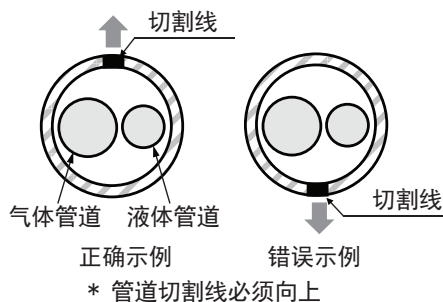

- 3 用乙烯绝缘胶带通过缠绕将配管和排水软管充分捆在一起，使之刚好能放入后方管道套筒段，接口打死结。

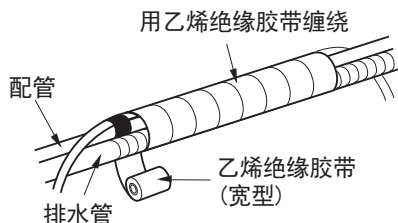

室外机

1 拧松螺钉从本机上拆下配管盖。

2.6kW

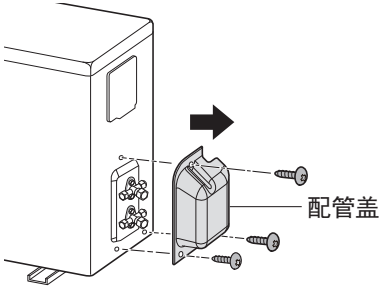

3.5kW

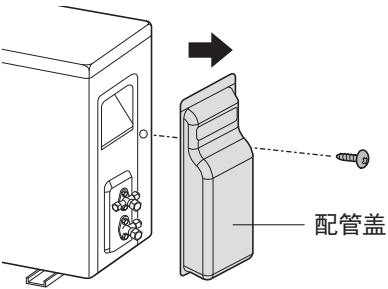

2 对准配管的中心，手动充分紧固扩口螺母。

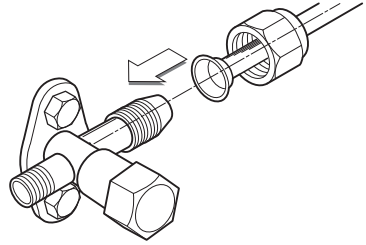

3 最后，使用扭矩扳手紧固扩口螺母，直到扳手发出咔哒声。

- 使用扭矩扳手紧固扩口螺母时，确保紧固方向顺着扳手上的箭头方向。

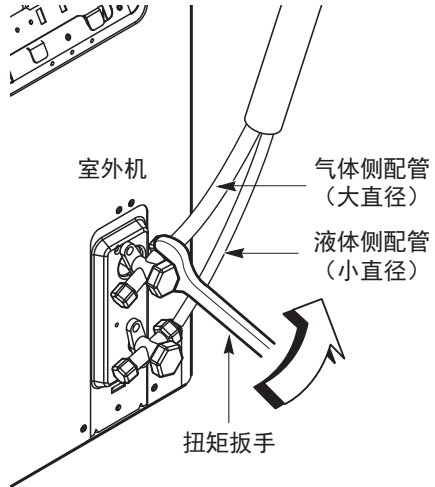

* 依照型号的类型，此外形可能会更改。

外径		扭矩	
mm	英寸	kgf.cm	N.m
Ø6.35	1/4	180~250	17.6~24.5
Ø9.52	3/8	340~420	33.3~41.2
Ø12.7	1/2	550~660	53.9~64.7
Ø15.88	5/8	630~820	61.7~80.4

连接电缆

室内机

根据室外机的连接，通过分别连接电缆至控制板端子从而将电缆连接至室内机。

(请确保室外机线缆的颜色和端子编号与室内机相同。)

通过室内机底侧插入连接电缆，然后连接电缆。

- 1 打开装饰罩。
- 2 拧松控制箱的螺栓。
- 3 向上滑起金属板盖。
- 4 连接接线电缆。
- 5 电缆连接完成后，应当使用螺钉组装金属板盖。

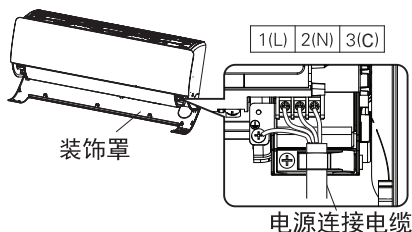
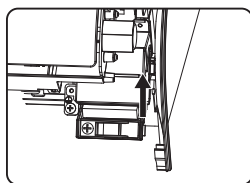

* 依照型号的类型，此外形可能会更改。

! 注意

- 电路图会根据情况作相应更改，恕不另行通知。
- 接地线应长于共用线。
- 安装时，请参照机箱罩上的电路图。
- 牢固地连接线缆确保不会轻易被拉出。
- 根据颜色代码，参考接线图连接线缆。

! 注意

应当根据接线规则，选择连接至本机的电源线。线径应符合以下标准。

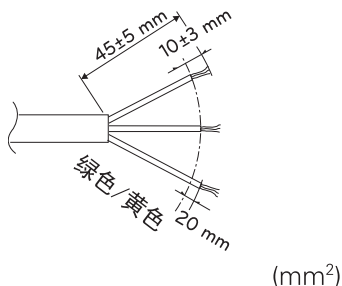

标称横截面积	等级
	2.6/3.5 kW
	1.0

应当根据接线规则，选择连接室外机和室内机的电源线。线径应符合以下标准。

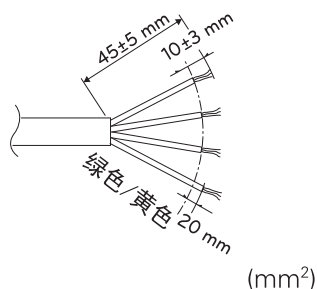

标称横截面积	等级
	2.6/3.5 kW
	1.0

- 分别将线缆连接至控制板上的接线端子。
- 使用线夹牢牢地将电缆固定在控制板上。
- 在电源和本机之间使用认可的断路器。必须安装可充分断开所有电源线的断开设备。

断路器 (A) (空气开关)	等级
	2.6/3.5 kW
	15

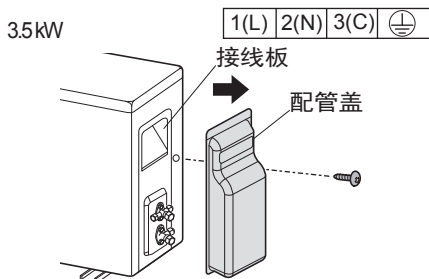
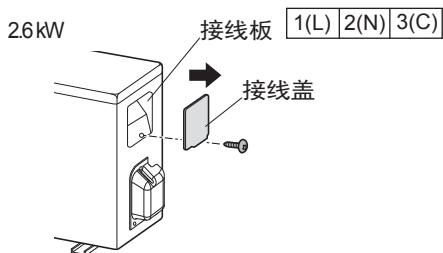

! 注意

如果所示在电源和本机之前没有断路器。

接线注意事项

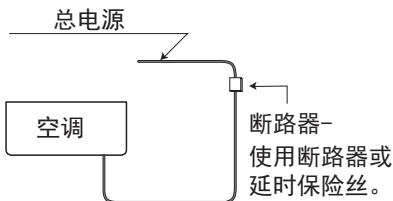
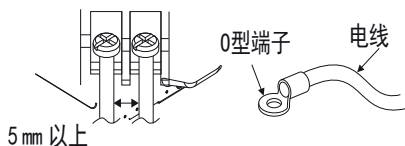

! 注意

根据上述条件的确认，准备接线如下。

- 1 必须设置空调专用的单个电源电路。接线方法，请遵循张贴在控制盖里面的电路图。
- 2 用螺钉固牢接线，以防在运输过程中震动导致电气配件松动。检查它们确保它们完全固定紧。（如果松动，会导致导线烧毁。）
- 3 电源规格。
- 4 请确认电量电压充足。
- 5 务必确保启动电压维持在铭牌所示额定电压的90 %以上。
- 6 确认电缆厚度符合电源规格要求。（特别注意电缆的长度与厚度的关系。）
- 7 务必把漏电断路器安装在湿或潮湿的地方。
- 8 下列操作会引起的电压降。
 - 电磁开关的振动会损害接触点、保险丝熔断，干扰过载的正常功能。
- 9 断开电源的开关集成到固定集线箱中，并且每个带电（相）导线之间应距离至少3 mm。
- 10 连接室内侧线之前，打开接线板盖。

完成室内机安装

- 1 将配管架安装在原来的位置。
- 2 确保通过左右移动将挂钩正确卡扣在安装板上。
- 3 对着安装板按本机下方的左右侧，直到挂钩卡入其插槽（卡嗒声）。
- 4 通过使用两个“C”型螺钉把本机固定到安装板上以完成装配。并组装机箱罩。

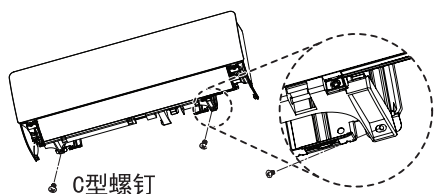
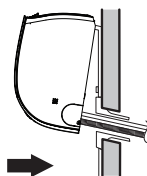

* 依照型号的类型，此外形可能会更改。

⚠ 注意

如果室内机未正确固定到安装板上，室内机可能会从墙上掉下来。

为避免室内机和墙之间的出现空隙，将室内机正确固定到安装板上。

检查排水系统

检查排水系统

- 1 倒一杯水在蒸发器上。
- 2 确保水流经室内机排水软管无任何泄漏的从排水管排出去。

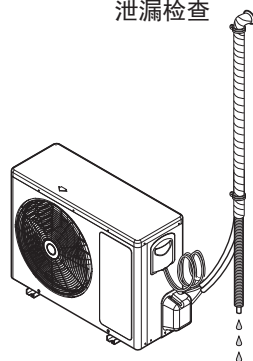
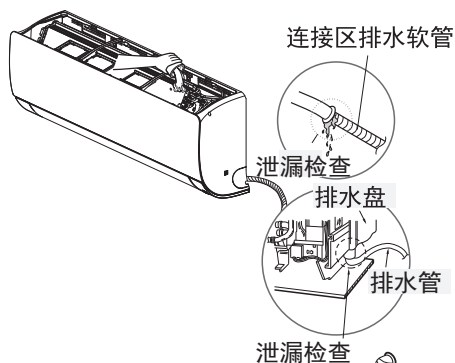

* 依照型号的类型，此外形可能会更改。

排水配管

- 1 排水软管应朝下布置以便于排水。

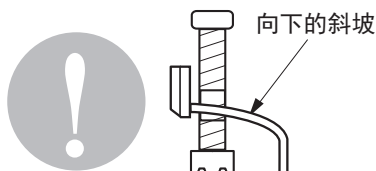

2 请勿像以下方式设置排水配管。

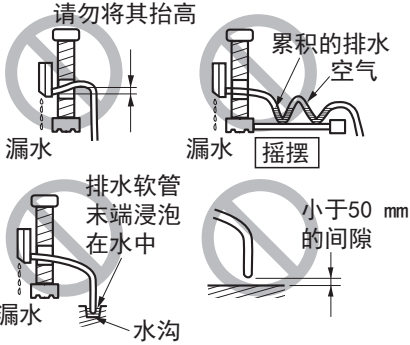

* 依照型号的类型，此外形可能会更改。

安装室外机的排水管

根据安装的站点，可能需要安装排水系统的排水塞（本机附带）。在寒冷的地区，室外机请不要使用排水管。否则，排水可能会冻结，损害制热性能。

- 1 请参阅下图排水塞的安装。
 - A 排水管接头
 - B 排水管盖
 - C 排水管垫圈
- 2 将现场提供的乙烯软管连接至排水管接头(A)。如果软管太长垂下来，仔细理顺固定以防止扭结。

• 2.6/3.5 kW

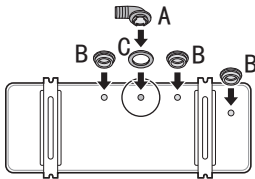

* 依照型号的类型，此外形可能会更改。

连接配管

通过使用绝缘材料包裹室内机的连接部分，以形成配管，并使用两种乙烯绝缘胶带将其保护。

- 如果您想要连接其他的排水软管，排水口末端应设置在地面之上。适当地保护排水软管。

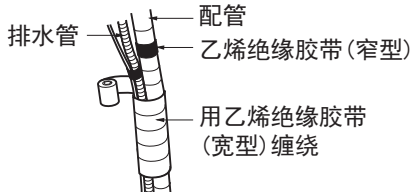

如果室外机安装在室内机下，请执行下列操作。

- 1 从下至上用胶带缠紧配管、排水软管和连接电缆。
- 2 使用U型夹或类似固定件将用胶带缠绕的配管沿着外墙固定。

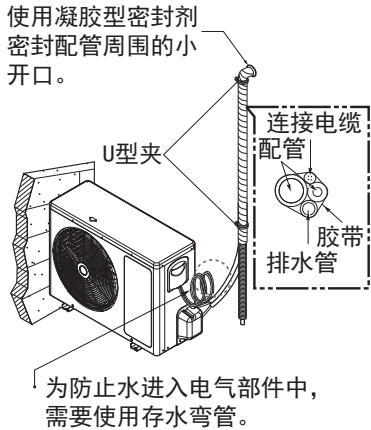

* 依照型号的类型，此外形可能会更改。

如果室外机安装在室内机上，请执行下列操作。

- 1 从下至上用胶带缠紧配管和连接电缆。
- 2 确保胶带固定的配管沿着外墙布管。形成一个存水弯管以防止水进入室内。
- 3 使用U型夹或类似固定件将配管固定到墙上。

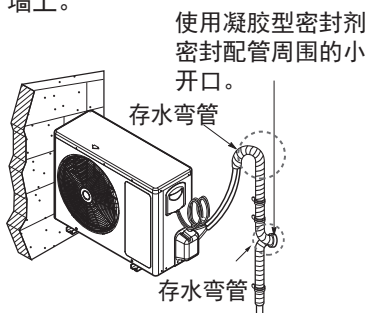

* 依照型号的类型，此外形可能会更改。

排除空气

空气和水分留在制冷系统有不良影响，如下所示。

- 1 系统中的压力上升。
- 2 工作电流上升。
- 3 制冷（或制热）效率下降。
- 4 制冷剂回路中的水分可能冻结和阻碍毛细管配管。
- 5 水可能会导致制冷系统中的零部件腐蚀。

因此，抽空系统后，对室内机和室外机组之间的配管进行泄漏测试。

使用真空泵排除空气

1 准备

- 检查是否室内机和室外机之间的每个管道（液体和气体侧管）都已正确连接，并且已完成所有接线的测试运行。卸下室外机上液体和气体侧的检修阀阀盖。注意，在此阶段室外机上液体和气体侧的检修阀应保持关闭。

2 泄漏测试

- 使用加注软管，将歧管阀（带压力计）与干氮气气瓶连接至此检修端口。

! 注意

为了避免液态氮进入制冷剂系统，加压系统时气瓶的顶部必须高于其底部。通常情况下，气瓶竖立放置。

! 警告

! 否则会有发生爆炸的危险。

检查水管漏水、管道清洁或维修等时，需使用惰性气体（氮气）。如果使用可燃性气体如氧气，可能有火灾和爆炸危险。

- 对配管（室内和室外）的所有连接处以及气体和液体侧检修阀，进行泄漏测试。气泡表示有泄漏。务必用干净的布擦掉肥皂液。
- 确认系统无泄露之后，通过拧松氮气气瓶的加注软管接头，以降低氮气压力。当系统压力降至正常时，断开气瓶连接软管。

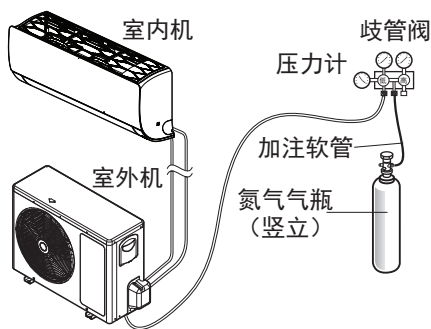

* 依照型号的类型，此外形可能会更改。

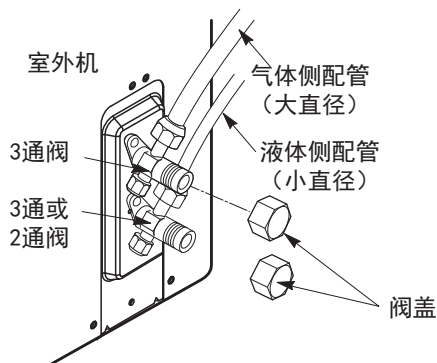

* 依照型号的类型，此外形可能会更改。

肥皂水测漏方法

- 卸下2通和3通阀的阀盖。
- 卸下3通阀检修端口的阀盖。
- 使用软刷将肥皂水或中性洗涤剂刷涂到室内机连接点或室外机连接点处，以检查配管的连接点是否有泄漏。
- 如果有气泡冒出，管道有泄漏。

抽真空

- 按照前面的步骤所述，将加注软管终端连接至真空泵以抽空配管和室内机。确认压力计上的“低”旋钮是打开的。然后，运行真空泵。依照配管的长度和泵容量，所需的抽空运行时间可能有所不同。下表显示了抽空所需的时间。

使用30 gal/h真空泵时抽空的所需时间	
如果配管长度小于 10 m(33 ft)	如果配管长度大于 10 m(33 ft)
10分钟以上	15分钟以上

- 当达到所需的真空时，关闭三通阀旋钮，并停止真空泵。

操作完成

- 使用检修阀扳手，逆时针旋转液体侧阀门，以完全打开阀门。
- 逆时针旋转气体侧阀门，以完全打开阀门。
- 轻轻拧松连接至气体侧检修端口的加注软管以释放压力，然后取下软管。
- 重新装上气体侧检修端口上的扩口螺母和其阀盖，然后使用可调节扳手拧紧扩口螺母。此过程很重要，防止系统泄漏。
- 重新装上气体侧和液体侧检修阀的阀盖，然后将其拧紧。使用真空泵完成空气抽空。
- 使用一个螺钉把管道盖重新装到室外机上。现在空调准备测试运行。

测试运行

- 检查是否所有的配管和接线都正确连接。
- 检查是否气体侧和液体侧检修阀完全打开。

准备遥控器

- 1 按箭头方向拉动打开电池盖。
- 2 插入新电池，确保电池的正极(+)和负极(-)正确安装。
- 3 盖上电池盖，并推回到其固定位置。

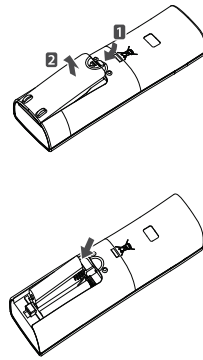
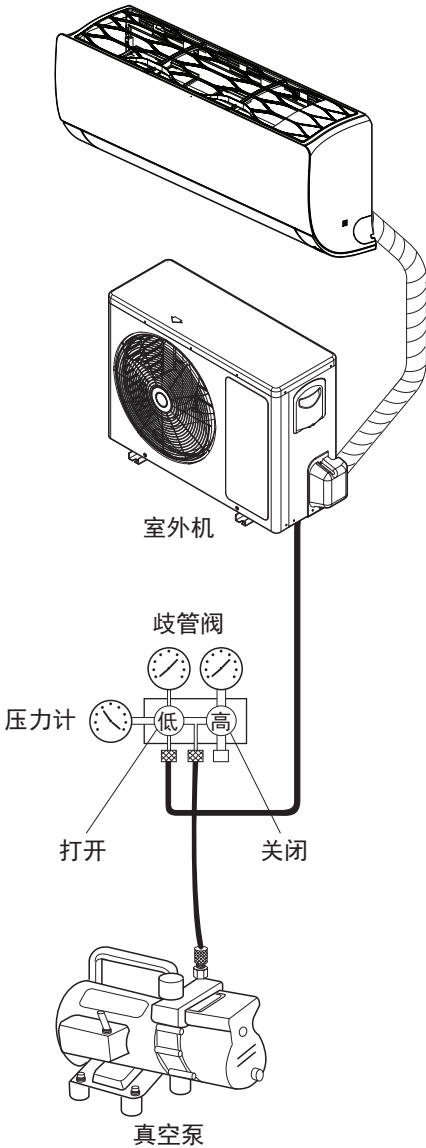

! 注意

- 使用2节AAA (1.5伏特) 电池。请勿使用充电电池。
- 如果长时间不使用系统，从遥控器上取下电池。

* 依照型号的类型，此外形可能会更改。

室外机安装

- 1 使用螺栓和螺母($\Phi 10$ mm)将室外机牢固水平地固定在混凝土或刚性支座上。
- 2 当安装在墙上、屋顶或天台时,使用钉子或导线安全地锚定安装座,避免风和地震的影响。
- 3 如果本机的振动会传递到管道,确保本机带有防振橡胶件。

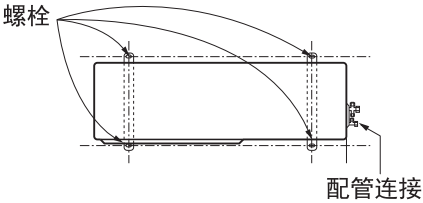

! 注意

如果实际压力高于所示参考值,系统最有可能过充,应加以释放。
如果实际压力低于所示参考值,系统最有可能未充满,应增加充填量。

冷媒回收

如果安装设置本机或制冷剂回路检修时,要执行此操作。
冷媒回收是指在不损失制冷剂的情况下把所有的制冷剂都吸入到室外机中。

! 注意

务必在制冷模式下执行冷媒回收。

性能测定

运行本机15~20分钟,然后检查系统的制冷剂充注量:

- 1 测量气体侧检修阀的压力。
- 2 测量空调空气进出口的空气温度。
- 3 确保进出口的空气温度之差大于 8°C 。
- 4 为了参考起见,优化条件下的气体侧压力详见附表(制冷)

空调现在准备使用。

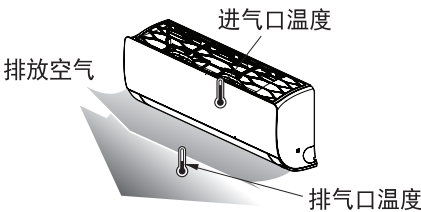

* 依照型号的类型,此外形可能会更改。

! 警告

可能导致爆炸或受伤。
冷媒回收后,拆除管道前必须关闭电源。
未连接管道的情况下运行本产品,由于进气在压缩机内部可能产生高压,可能导致爆炸或受伤。

冷媒回收步骤

- 将低压计歧管软管连接至气体侧检修阀的填充端口。
- 中途打开气体侧检修阀,然后使用制冷剂清除歧管软管中的空气。
- 关闭液体侧检修阀(始终)。
- 开启本机运行开关,然后启动制冷操作。
- 当低压计读数变为 1 至 $0.5\text{ kg/cm}^2\text{G}$ (14.2 至 7.1 P.S.I.G.)时,完全关闭气体侧检修阀,然后快速关闭本机。现在完成冷媒回收步骤,所有的制冷剂将被吸入到室外机中。

制冷剂	外部环境温度	气体侧检修阀的压力
R410A	35°C (95°F)	$8.5\sim 9.5\text{ kg/cm}^2\text{G}$ ($120\sim 135\text{ P.S.I.G.}$)

智能诊断

操作信息诊断

- 1 输入安装程序代码并设置该代码为57。
- 2 在您的智能手机上，点击LG AC智能诊断应用程序主屏幕上的“接收”按钮。
- 3 按 开/关 并让您的智能手机靠近室内机。
- 4 使用您的智能手机接收室内机发出的蜂鸣声。
- 5 运行信息的诊断将显示在智能手机的主屏幕上。

错误信息诊断

- 1 输入安装程序代码并设置该代码为58。
- 2 在您的智能手机上，点击LG AC智能诊断应用程序主屏幕上的“接收”按钮。
- 3 按 开/关 并让您的智能手机靠近室内机。
- 4 使用您的智能手机接收室内机发出的蜂鸣声。
- 5 运行信息的诊断将显示在智能手机的主屏幕上。

* 如何进入安装程序模式

按下 复位 按钮和 ‘A’ 按钮

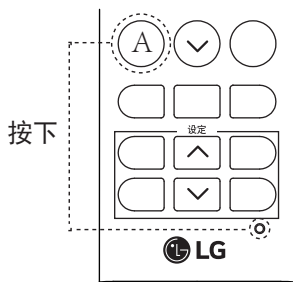

* 如何设置代码

按下 温度调解 按钮，设置您想设置的代码，然后按 开/关 。



! 注意

- 务必确保周围噪音减至最低，否则智能手机可能会错误接收室内机发出的蜂鸣声。
- 接通AC电源后，诊断数据的初始化可能需要大约1分钟。
- 代码57用于确认室内机运行时更新的诊断数据。
- 代码58用于确认错误代码发生时间的诊断数据。

临海安装指南

注意

- 空调的安装地点需要避免受到酸性或碱性等具有腐蚀性气体的吹袭。
- 本产品安装的地点需避免海风（盐风）直接吹袭。否则可能会导致产品发生腐蚀。若有腐蚀情况产生（尤其是冷凝器与蒸发器翅片）可能会导致产品故障或效能不佳。
- 若室外机安装地点临近海边，应避免海风直接吹袭，否则需针对热交换机额外执行防腐作业。

选择位置(室外机)

若室外机安装地点临近海边，应避免海风直接吹袭。

室外机安装方向应与海风吹袭方向相反。

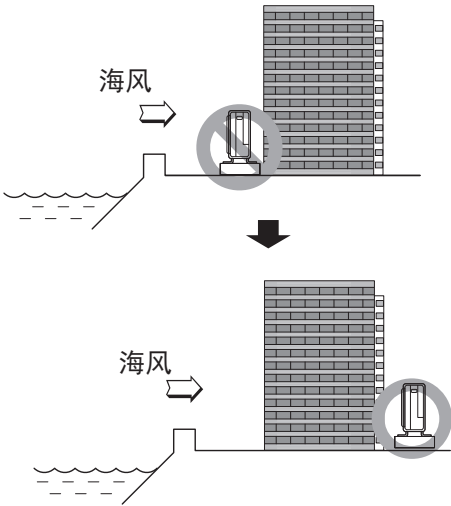

如果在海边安装室外机，应设置防风墙以防止海风。

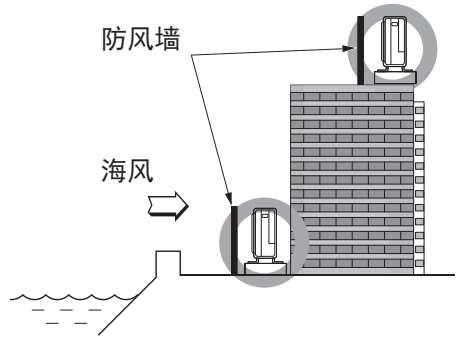

- 它应该像混凝土一样足够坚固，能防止大海的海风。
- 它的高度和宽度应超过室外机的150%。
- 防风墙应距离室外机70cm以上，并且易于空气流通。

选择排水良好的地方。

- 如果不能满足在海边安装的以上准则，请联系LG电子获取其他的防腐处理。
- 定期(不止一次/年)用水清洗热交换器上堆积的灰尘或盐粒子
- 清洁热交换器时，请勿使用海水。

配管长度和高度

功率 (kW)	管道尺寸				标准 长度 (m)	最大 长度 Ⓐ (m)	最大 高度 Ⓑ (m)	补充制冷剂 (g/m)
	气体		液体					
	mm	英寸	mm	英寸				
2.6/3.5	Φ 9.52	3/8	Φ 6.35	1/4	3	15	7	20

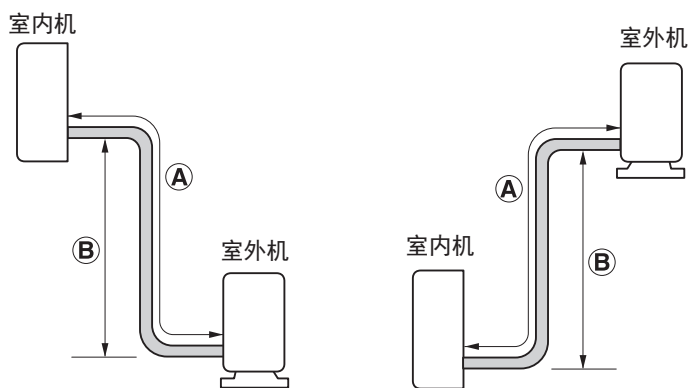

⚠ 注意

标准配管长度是基于机器容量，最大允许长度是基于可靠性设定。长于3m必须添加补充制冷剂。

操作范围

下表指示空调可工作的温度范围。

能力	模式	室内温度	室外温度
2.6/3.5 kW	制冷	18 °C ~ 30 °C	18 °C ~ 48 °C
	制热	16 °C ~ 30 °C	-10 °C ~ 24 °C

关于在极度降雪和寒冷的温度下安装的注意事项

为了确保室外机正常运转，在有强降雪或极风寒或极冷的地区，需要采取一定的防护措施。

- 1 一定要为严冬风寒和强降雪的季节做好准备，即使这些天气在这个国家是罕见的。
- 2 放置室外机时，确保它的气流风扇不会被迎面的强降雪所覆盖。如果降雪堆积并阻碍气流，系统可能会出现故障。
- 3 室外机上方积雪达到100 mm以上时，请除去积雪。
- 4 将室外机放置在比该地区年平均降雪量高至少500 mm的凸起平台上。如果固定框比室外机宽，容易积雪。
- 5 安装雪保护罩。
- 6 为防止雪和大雨进入室外机，应该在背对主要风向安装进风和排风管。
- 7 此外，当本机在除霜模式下运行时，应考虑下列条件：
 - 如果室外机安装在高湿度的环境下（靠近海洋、湖泊等），确保安装场所足够通风并且自然光充足。（例如：安装在屋顶。）

⚠ 注意: 为了防止室内机外壳表面划伤, 请在安装结束之后再移除室内机表面的所有塑料覆盖膜

安装指南: 安装空调下面的装饰罩以及过滤网

一、拆卸装饰罩

- 1 关闭电源, 并拔下电源线。
- 2 拉出室内机底部的装饰罩。



- 3 从室内机上拆下装饰罩。

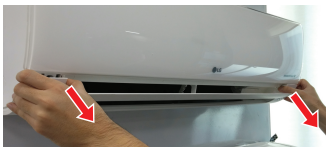

二、组装装饰罩

- 1 关闭电源, 并拔下电源线。
- 2 将装饰罩的3个挂钩牢牢插入室内机的固定孔。

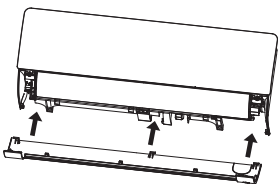

- 3 推动挂钩完成组装。

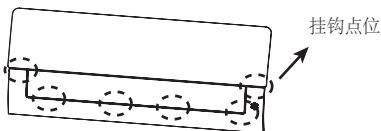

注意

顾客请不要自行拆卸空调下面的装饰罩, 专业安装人员可以进行。

三、拆卸空气滤网

- 1 关闭电源, 并拔下电源线。
- 2 抓住空气滤网, 轻轻上提。



- 3 抓住空气滤网的把手, 轻轻上提从室内机上拆下。



四、组装空气滤网

- 1 关闭电源, 并拔下电源线。
- 2 将空气滤网的挂钩插入前后格栅。

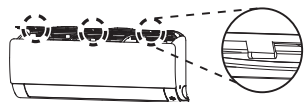

- 3 检查前格栅侧面确保空气滤网已正确地安装。



注意

如果未正确地安装空气滤网, 灰尘和其他物质会进入室内机。如果视线位置高于室内机, 则可以更方便地安装空气滤网。空气滤网弯折时可能会损坏。

维修说明

产品包修卡



LG 电子空调器产品包修卡

包修单位		电话	—
详细地址	省(直辖市/自治区)		
产品型号		编号	
购买商店		安装日期	
发票号码		购买日期	



合格证

产品名称：房间空气调节器 _____

检验日期：_____

检验印章：_____

产品型号及出厂编号见其它标签

乐金电子(天津)电器有限公司

感谢您购买LG电子产品，本着对您负责的精神，为了确保我们向您提供优质的售后服务，请您仔细阅读并填好本包修卡。

修理内容:

顾客意见

满意

不满意

修理内容:

顾客意见

满意

不满意

修理内容:

顾客意见

满意

不满意

修理内容:

顾客意见

满意

不满意

修理内容:

顾客意见

满意

不满意

修理内容:

顾客意见

满意

不满意

顾客姓名		型号	
电话		室内机编号	
地址		室外机编号	

↑ 顾客填写好以上内容后，请经销单位在机器编号及型号处盖章。

包修卡
第一次

顾客签名

修理完毕后，请您撕下此联留给维修站。

顾客姓名		型号	
电话		室内机编号	
地址		室外机编号	

↑ 顾客填写好以上内容后，请经销单位在机器编号及型号处盖章。

包修卡
第三次

顾客签名

修理完毕后，请您撕下此联留给维修站。

顾客姓名		型号	
电话		室内机编号	
地址		室外机编号	

↑ 顾客填写好以上内容后，请经销单位在机器编号及型号处盖章。

包修卡
第五次

顾客签名

修理完毕后，请您撕下此联留给维修站。

顾客姓名		型号	
电话		室内机编号	
地址		室外机编号	

↑ 顾客填写好以上内容后，请经销单位在机器编号及型号处盖章。

包修卡
第二次

顾客签名

修理完毕后，请您撕下此联留给维修站。

顾客姓名		型号	
电话		室内机编号	
地址		室外机编号	

↑ 顾客填写好以上内容后，请经销单位在机器编号及型号处盖章。

包修卡
第四次

顾客签名

修理完毕后，请您撕下此联留给维修站。

顾客姓名		型号	
电话		室内机编号	
地址		室外机编号	

↑ 顾客填写好以上内容后，请经销单位在机器编号及型号处盖章。

包修卡
第六次

顾客签名

修理完毕后，请您撕下此联留给维修站。

包修条例

包修条例

1. 您购机时应要求经销商在购机发票上填写以下内容：型号，购机日期及购买卖场，并加盖经销商的有效专用公章；
2. 若发生维修，请您及时填妥本说明前页的六联包修卡，并由特约安装维修站在型号及机器编号处盖章后寄回各地技术服务中心；
3. 本公司产品自发票开出之日起整机包修三年，压缩机包修十年，在此期间如因产品质量问题造成故障，经LG电子特允维修单位确认后，可予以免费维修及更换零件；
4. 要求包修服务时应携带包修卡及有效发票；
5. 下列情况不属于包修范围；
 - ◆ 用户使用、维护不当及非正常情况下使用。安装卡及维修卡与产品型号不一致。
 - ◆ 非本公司特约维修单位安装、拆卸及维修造成的故障及损坏。私自涂改维修卡、发票及产品上的机身编号。
6. 请向经销单位索取特约维修服务地址。
7. 在使用过程中，如果出现质量问题，请与LG电子全国技术服务中心联系。咨询电话：400-819-9999

日期	故障及维修情况记录			维修员 签字	用户 签字
	故障	更换零部件 名称	数量		

注：包修单位在包修时必须认真填写此表。

公司地址：天津市北辰区津围公路9号

邮编：300402

网址：<http://www.lg.com/cn>



乐金电子（天津）电器有限公司
地址：天津市北辰区津围公路9号
邮编：300402
全国技术服务中心服务咨询电话：400-819-9999
制作：乐金电子（天津）电器有限公司
中国，天津，津围公路9号

