

امسح كود QR للإطلاع على الدليل.



دليل المالك

الموقد الحراري

قبل البدء في تركيب الجهاز، اقرأ هذه التعليمات بعناية. حيث سييسط ذلك عملية التركيب ويضمن تركيب الجهاز بشكل صحيح وآمن. واحتفظ بهذه التعليمات بالقرب من المنتج بعد التركيب للرجوع إليها في المستقبل.



العربية

CBIZ2435B CBIZ2437B



www.lg.com

حقوق النشر 2023-2026 إل جي للإلكترونيات. كل الحقوق محفوظة



MFL71949905

Rev.03_051126

جدول المحتويات

قد يحتوي هذا الدليل على صور أو محتوى يختلف عن الطراز الذي قمت بشرائه.
يخضع هذا الدليل للمراجعة من الشركة المصنعة.

إرشادات السلامة

- 3..... اقرأ كل التعليمات قبل الاستخدام.
3..... تحذير
6..... تنبيه.....

التركيب

- 8..... نظرة عامة على المنتج.....
9..... التركيب.....

التشغيل

- 13..... مقدمة إلى الطهي بالموقد الحراري.....
13..... أواني الطهي.....
15..... استخدام عناصر الموقد.....

الوظائف الذكية

- 21..... تطبيق LG ThinQ.....

الصيانة

- 23..... العناية والتنظيف.....

استكشاف الأعطال وإصلاحها

- 24..... قبل الاتصال بمركز الخدمة.....

إرشادات السلامة

اقرأ كل التعليمات قبل الاستخدام

يتمثل الغرض من إرشادات السلامة التالية في الحيلولة دون وقوع المخاطر غير المتوقعة أو الأضرار الناجمة عن التشغيل غير الآمن أو غير الصحيح للمنتج. يتم تقسيم الإرشادات إلى "تحذير" و"تنبيه" على النحو الموضح أدناه.

رسائل السلامة

يظهر هذا الرمز للإشارة إلى الأمور والعمليات التي قد ينجم عنها حدوث مخاطر. اقرأ الجزء الخاص بهذا الرمز بعناية واتبع الإرشادات تجنباً لحدوث المخاطر.



تحذير



يشير هذا إلى أن عدم اتباع الإرشادات قد يسبب وقوع إصابة خطيرة أو الوفاة.

تنبيه



يشير هذا إلى أن عدم اتباع الإرشادات قد يتسبب في وقوع إصابة طفيفة أو تلف المنتج.

تحذير

⚠ تحذير

• لتقليل مخاطر وقوع انفجار، أو نشوب حريق، أو حدوث وفاة، أو التعرض لصدمة كهربائية، أو حدوث إصابة، أو حروق للأشخاص عند استخدام المنتج، يجب اتباع احتياطات السلامة الأساسية، بما فيها ما يلي:

التركيب

- افصل الجهاز عن مصدر الطاقة قبل إجراء أي عمليات صيانة عليه.
- لا بد من أن يكون هناك اتصال بنظام أسلاك أرضي جيد.
- يجب أن تُجرى التعديلات على نظام الأسلاك المحلية على يد من فني كهربائي متخصص.
- لتجنب أي أخطار، يجب تركيب هذا الجهاز وفقاً لتعليمات التركيب.
- يجب تركيب هذا الجهاز وتأريضه بشكل صحيح على يد فني متخصص.
- يجب توصيل هذا الجهاز بدائرة بها مفتاح عزل، يقوم بالفصل الكامل عن مصدر الطاقة.
- إن عدم تركيب الجهاز بشكل صحيح، قد يؤدي إلى إلغاء الضمان أو المطالبات المتعلقة بالمسؤولية.

- في حالة تلف السلك الكهربائي، يجب استبداله من قبل الشركة المصنعة أو وكيل الصيانة التابع لها أو أشخاص مؤهلين بصورة مماثلة لتجنب أي مخاطر.
- يجب عدم تركيب الجهاز خلف باب مزخرف أو غطاء لمنع زيادة السخونة.
- لا تجري أي تعديلات أو تغييرات على الجهاز مثل إزالة الألواح أو أغطية الأسلاك أو أي جزء ثابت آخر من المنتج.

التشغيل

- لا تطهو على سطح موقد مكسور أو به شقوق. إذا كان سطح الموقد به كسور أو شقوق، فيجب إيقاف تشغيله فوراً وفصل الطاقة عنه من مصدر إمداد الطاقة (مقبس الحائط) والتواصل مع فني متخصص.
- يتوافق هذا الجهاز مع معايير السلامة الكهرومغناطيسية. غير أنه، يجب على الأشخاص ممن يستخدمون أجهزة تنظيم ضربات القلب أو غيرها من الأجهزة الكهربائية المزروعة (مثل مضخات الأنسولين) استشارة الطبيب أو الشركة المصنعة لهذه الأجهزة قبل استخدام هذا الموقد للتأكد من أن الأجهزة المزروعة لن تتأثر بالمجال الكهرومغناطيسي.
- أثناء الاستخدام، تصبح الأجزاء التي يمكن الوصول إليها ساخنة جداً مما قد يؤدي إلى الإصابة بحروق.
- احرص على أن لا يكون جسدك أو أي شيء آخر قريباً من سطح الموقد الزجاجي، باستثناء أواني الطهي، إلى أن يبرد سطح الموقد.
- يمنع وضع الأجسام المعدنية مثل السكاكين والأشواك والملاعق والأغطية على سطح الموقد عندما يكون ساخناً.
- احرص على أن يكون الموقد بعيداً عن متناول الأطفال.
- قد تكون مقابض الأواني ساخنة ولا يمكن لمسها. تحقق من أن مقابض الإناء بعيدة عن مناطق الطهي الأخرى حينما تكون قيد التشغيل. احرص أن تكون مقابض الإناء بعيدة عن متناول الأطفال.
- لا تترك الموقد أثناء استخدامه دون مراقبة. قد يسبب استخدام الموقد في الغليان في انتشار الدخان والدهون التي قد تشتعل.
- لا تترك أي أشياء أو حتى أواني الطهي فوق الموقد.
- يجب توخي الحذر وتجنب لمس عناصر التسخين.
- لا تستخدم الموقد بغرض تدفئة المكان أو الغرفة.
- وبعد الانتهاء، قم بإغلاق مناطق الطهي والموقد كما هو موضح في هذا الدليل (أي استخدام لوحة التحكم) لا تعتمد على ميزة كاشف المقلاة، في إيقاف تشغيل مناطق الطهي عند إزالة المقلاة من على الموقد.
- كذلك يجب الإشراف على الأطفال للتأكد من عدم عبثهم بالجهاز.
- يجب أن يوجه الأشخاص من ذوي الإعاقة ممن يواجهون صعوبة في استخدام الموقد، شخص مشرف ومؤهل لإرشادهم لطريقة استخدامه. يجب أن يتأكد الشخص المشرف أن هؤلاء الأشخاص تعلموا جيداً طريقة استخدام الموقد، دون أن يعرضوا أنفسهم أو من حولهم للخطر.

- لا تقم بتخزين أي أغراض للأطفال في خزانة فوق الموقد. فربما يتعرض أحد الأطفال لخطر الإصابة عند تسلقه على الموقد محاولاً الحصول على أحد أغراضه.
- لا تترك الأطفال بمفردهم أو بدون مراقبة في مكان استخدام الموقد.
- هذا الجهاز غير مخصص لاستخدام الأفراد (بما في ذلك الأطفال) الذين يعانون من نقص في قدراتهم البدنية أو الحسية أو العقلية، أو ليس لديهم خبرة ومعرفة، ما لم يتم الإشراف عليهم أو تقدم لهم الإرشادات المتعلقة باستخدام الجهاز من قبل شخص مسؤول عن سلامتهم.
- يمنع أن يقترب الأطفال دون سن 8 سنوات من الموقد ما لم يكن ذلك تحت الإشراف المستمر.
- أبقِ الجهاز والسلك بعيدين عن الأطفال دون 8 سنوات.
- ابعد الحيوانات عن الجهاز لتجنب خطر نشوب حريق أو تعرضهم لحروق. لا تسمح للحيوانات التسلق على الجهاز حتى وإن لم يكن قيد التشغيل.
- يمنع منعاً باتاً وضع أي مواد أو منتجات قابلة للاشتعال على هذا الجهاز.
- إذا تعرض سطح الجهاز للكسور أو الخدوش، فقم بإيقاف تشغيله لتجنب احتمالية حدوث صدمة كهربائية. لا تكرر استخدام الموقد إلا بعد تغيير سطحه الزجاجي من قِبل فني متخصص.
- أثناء الاستخدام، يصبح الجهاز وأجزائه التي يمكن الوصول إليها ساخنة.
- خطورة نشوب حريق: لا تضع أي شيء فوق سطح الموقد.
- تجنب ترك أي مواد قابلة للاحتراق أو علب الأيروسول في الخزانة الموجودة أسفل الموقد.
- قد يكون الطهي بدون مراقبة على سطح موقد به دهون أو زيت خطراً وقد يؤدي إلى نشوب حريق. لا تحاول أبداً إطفاء حريق بالماء، ولكن قم بإيقاف تشغيل الجهاز ثم قم بإخماد اللهب بغطاء أو بطانية حريق.
- استخدم فقط واقيات الموقد المصممة من قِبل الشركة المصنعة لجهاز الطهي أو المشار إليها من قِبل الشركة المصنعة للجهاز في التعليمات للاستخدام على النحو المناسب أو واقيات الموقد المدمجة في الجهاز. قد يتسبب استخدام واقيات غير مناسبة في وقوع حوادث.
- لا تستخدم أبداً وظيفة التعزيز للتسخين المسبق لأواني الطهي الفارغة أو لتسخين الزيت أو الزبدة أو الشحم. قد تتلف أواني الطهي وقد تشتعل النيران في الدهون أو الشحوم في حالة ارتفاع درجة حرارتها.

الصيانة

- لا يُسمح للأطفال القيام بأعمال التنظيف والصيانة دون إشراف.
- تجنب إصلاح أو استبدال أي جزء من أجزاء الجهاز، باستثناء ما يوصى به في هذا الدليل. يجب أن لا تتم أي أعمال صيانة إلا على يد فني مؤهل ومتخصص.
- في حالة تلف السلك الكهربائي، يجب استبداله من قِبل الشركة المصنعة أو وكيل الصيانة التابع لها أو أشخاص مؤهلين بصورة مماثلة لتجنب أي مخاطر.
- لا تنثر الماء على المنتج أو تغمره في حوض لتنظيفه.
- قم بإيقاف تشغيل الموقد وفصله عن مصدر الطاقة قبل إجراء أي عمليات تنظيف أو صيانة.

- تجنب إصلاح أو استبدال أي جزء من الجهاز. يجب إجراء كل أعمال الصيانة على يد فني متخصص.
- تجنب أي مخاطر تؤدي إلى إصابة شخصية أو حدوث تلف بالجهاز.

تنبيه

⚠ تنبيه

- للحد من مخاطر حدوث إصابات للأشخاص أو حدوث عطل أو تلف للمنتج أو الممتلكات عند استخدام الجهاز، يجب اتباع احتياطات السلامة الأساسية، بما فيها ما يلي:

التركيب

- احترس - حواف اللوحة خشنة.
- يرجى تزويد الشخص المسؤول عن تركيب الجهاز بهذه المعلومات لأنها ضرورية جدًا وقد تساعد في تقليل تكاليف التركيب.
- إن عدم تركيب الجهاز بشكل صحيح، قد يؤدي إلى إلغاء الضمان أو المطالبات المتعلقة بالمسؤولية.

التشغيل

- يتم كشف الشفرة الحادة لمكشطة الموقد عند سحب غطاء الأمان. استخدمها بحذر شديد وخرنها دائمًا في مكان آمن وبعيدًا عن متناول الأطفال.
- لا تستخدم جهازك كسطح تُقضى عليه أعمال أو سطح تخزين.
- لا تضع أو تترك أي أشياء مغنطة (مثل بطاقات الائتمان أو بطاقات الذاكرة) أو الأجهزة الإلكترونية (مثل أجهزة الكمبيوتر ومشغلات MP3) بالقرب من الجهاز، لأنها قد تتأثر بمجاله الكهرومغناطيسي.
- لا تضع أو تلقي أي أشياء ثقيلة على سطح الموقد. قد يؤدي ذلك إلى تصدع سطح الموقد.
- لا تتكى على سطح الموقد.
- لا تستخدم الأواني ذات الحواف الخشنة أو المسننة أو تقوم بسحبها على السطح الزجاجي فقد يؤدي ذلك إلى خدش بالسطح الزجاجي.
- هذا الجهاز مخصص للاستخدام المنزلي والاستعمالات المنزلية المماثلة مثل:
 - مناطق المطابخ في المتاجر والمكاتب وبيئات العمل الأخرى
 - منازل المزارعين
 - يستخدمه العملاء في الفنادق، والفنادق الصغيرة والبيئات السكنية الأخرى؛
 - الإقامات التي توفر المبيت والإفطار.
- الجهاز غير مخصص للتشغيل بواسطة الموقت الخارجي أو نظام منفصل للتحكم عن بعد. لا ينطبق ذلك إذا تم إيقاف التشغيل مع الأجهزة المضمنة في الطراز EN 50615.

- يجب الإشراف على عملية الطهي. يجب أن يكون هناك إشراف دائم على عملية الطهي التي تستغرق وقتاً قصيراً.

الصيانة

- لا تستخدم أدوات التنظيف أو أي مواد تنظيف كاشطة أخرى لتنظيف الموقد الخاص بك، فقد يؤدي ذلك إلى عمل خدوش على السطح الزجاجي.
- يجب عدم استخدام أي جهاز تنظيف بالبخار.
- لا تستخدم أي منظف بخاري لتنظيف سطح الموقد.

التركيب

نظرة عامة على المنتج

الأجزاء والخواص

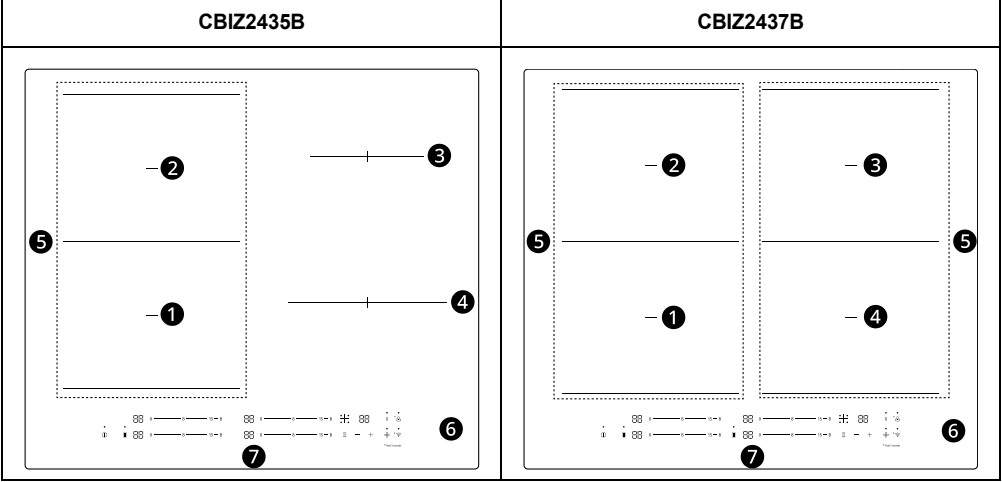

CBIZ2435B	CBIZ2437B	
	الحد الأقصى للمنطقة 2200/3300 وات	1
	الحد الأقصى للمنطقة 2200/3300 وات	2
الحد الأقصى للمنطقة 1400/2000 وات	الحد الأقصى للمنطقة 2200/3300 وات	3
	الحد الأقصى للمنطقة 2200/3300 وات	4
	الحد الأقصى للمنطقة 3300/3700 وات	5
	لوحة زجاجي	6
	لوحة التحكم	7

المواصفات

الملحقات

CBIZ2435B CBIZ2437B	الطراز
4 مناطق	مناطق الطهي



1

1 دعامة التثبيت (8 ea)

ملاحظة

- يجب أن لا تقل مسافة الأمان بين جانبي الموقد والأسطح الداخلية لسطح العمل **8** عن 3 مم.

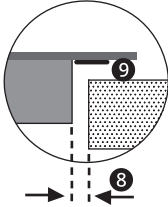
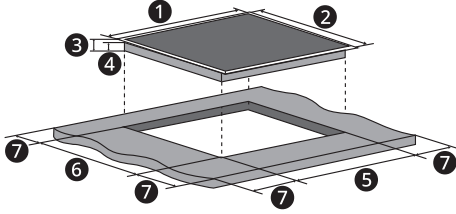

1 590 مم 2 520 مم 3 50 مم

4 46 مم 5 560 مم

6 480 مم - 7 الحد الأدنى. 50 مم

8 الحد الأدنى. 3 مم 9 إحكام غلق

احرص أن يكون الموقد جيد التهوية في أي ظرف من الظروف وأن مدخل الهواء ومخرجه غير مسدود. وتأكد من أن وضع الموقد للعمل مناسب، كما هو موضح بالأسفل.

الطرز	CBIZ2435B CBIZ2437B
جهد التيار	220-240 فولت~ 50/60 هرتز 380-415 فولت 3 نيوتن~ 50/ 60 هرتز
الحد الأقصى لحمولة الطاقة الموصلة	7400 وات
أبعاد الجهاز العرض × العمق × الارتفاع (مم)	50 × 520 × 590
أبعاد القطع لسطح العمل العرض × العمق (مم)	480 × 560

الأبعاد تقريبية

التركيب

الأبعاد والخلوصات

اقطع سطح العمل، وفقاً للأبعاد الموضحة في الرسم أدناه. لغرض التركيب والاستخدام، يجب ترك مسافة لا تقل عن 5 سم حول الفتحة. تأكد من أن سمك سطح العمل لا يقل عن 10 مم. استخدم مادة سطح عمل مقاومة للحرارة لتجنب حدوث صدمة كهربائية وتشوه، ناتج عن حرارة الموقد. لا يجوز استخدام الخشب والمواد اللديفية أو الماصة للرطوبة المماثلة كمواد سطح عمل ما لم يتم تشريبها أو دمجها بمواد أخرى. كما هو موضح بالأسفل:

الدرج

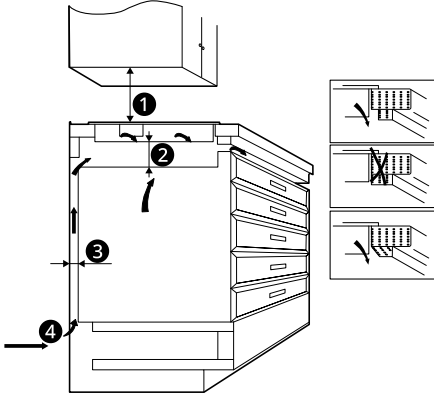

- ① الحد الأدنى 500 مم ② الحد الأدنى 15 مم ③ الحد الأدنى 20 مم
- ④ مدخل الهواء ⑤ مخرج الهواء 5 مم
- ⑥ الحد الأدنى 10 مم

ملاحظة

- يجب أن لا تقل مسافة الأمان بين الموقد والخزانة فوق الموقد ① عن 500 مم، في حالة عدم تركيب شفاط الفرن. إذا تم تركيب شفاط الفرن، فيجب أن يتم المحافظة على مسافة الأمان التي حددتها الشركة المصنعة بين الموقد وشفاط الفرن الموجود فوقه.

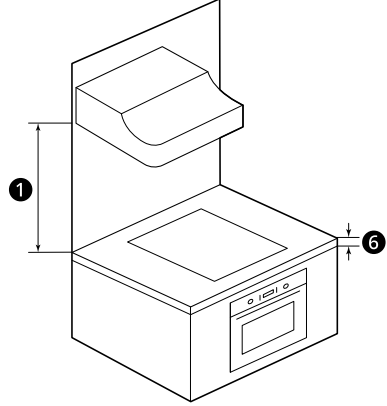

⚠ تحذير

• ضمان التهوية الكافية

احرص أن يكون الموقد جيد التهوية وأن مدخل الهواء ومخرجه غير مسدود. لتجنب لمس القاع الساخن للموقد بالخطأ، أو حدوث صدمة كهربائية غير متوقعة أثناء التشغيل، من الضروري تركيب لوح خشبي، مثبت بمسامير، على مسافة لا تقل عن 15 مم من أسفل الموقد. اتبع المتطلبات التالية.

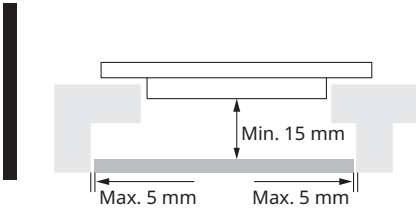

- توجد فتحات تهوية حول السطح الخارجي للموقد. يجب عليك التأكد من عدم انسداد هذه الفتحات بواسطة سطح العمل، عند وضع الموقد في مكانه.
- يجب أن تصل مقاومة الغراء، الذي يعمل على لصق المواد البلاستيكية أو الخشبية بالأتانث، إلى 150 درجة مئوية لتجنب تفكك الألواح.
- لذا يجب أن يكون الجدار الخلفي والأسطح المجاورة والمحيطة قادرة على تحمل درجة حرارة تصل إلى 90 درجة مئوية.

الفرن

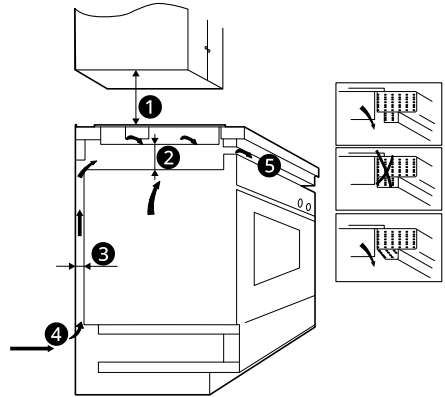

ضبط موضع الدعامات

قم بتهيئة الموقد على سطح العمل من خلال ربط دعامتين على الجزء السفلي من الموقد (انظر الصورة) بعد التثبيت. اضبط موضع الدعامات لتناسب سمك سطح العمل المحدد.

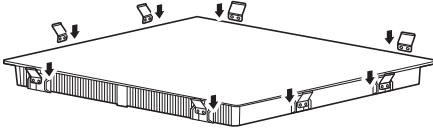

⚠ تحذير

تأكد من أن الدعامات لا يمكن أن تتلامس مع الأسطح الداخلية لسطح العمل بعد التثبيت تحت أي ظرف من الظروف.

⚠ تنبيه

- يجب تركيب الموقد من قِبل فنيين مؤهلين. لدينا فنيين متاحين لمثل هذه الخدمة. لا تقم بالتركيب بنفسك أبداً.
- يجب عدم تركيب الموقد فوق غسالة الصحون أو الثلاجة أو المبرد أو الغسالة أو مجفف الملابس مباشرة، لأن الرطوبة قد تتلف الموقد.
- يجب تركيب الموقد بطريقة تضمن وصول إشعاع حراري أفضل لتعزيز موثوقيته.
- يجب أن يتحمل الجدار ومنطقة التسخين المستحقة فوق سطح التركيب الحرارة.

توصيل الموقد بمصدر الطاقة الرئيسي

يجب توصيل هذا الموقد بمصدر الطاقة الرئيسي فقط من قِبل كهربائي مؤهل. قبل توصيل الموقد بمصدر الطاقة الرئيسي، تقع مسؤولية التحقق من الآتي على الكهربائي:

- نظام الأسلاك المنزلية مناسب للطاقة المسحوبة من قِبل الموقد.
- يتوافق الجهد مع القيمة الواردة في لوحة التصنيف.
- أقسام كابل مصدر الطاقة يمكن أن تتحمل الحمل المحدد على لوحة التصنيف.

قم بتوصيل الموقد بمصدر الطاقة الرئيسي. لا تستخدم المحولات أو المخفضات أو الأجهزة المتفرعة، لأنها يمكن أن تسبب سخونة زائدة وحريقاً. يجب ألا يلمس كابل مصدر الطاقة أي أجزاء ساخنة ويجب أن يتم وضعه بحيث لا تتجاوز درجة حرارته 75 درجة مئوية في أي وقت. تحقق مع كهربائي ما إذا كان نظام الأسلاك المنزلية مناسباً بدون تعديلات.

تركيب الجهاز

قبل تركيب الموقد

- تأكد من أن سطح العمل مربع ومستوي، ولا تتداخل أي عناصر هيكلية مع متطلبات المساحة. قد يؤدي السطح غير المستوي إلى تصدع زجاج الموقد فجأة بسبب وجود ضغط غير متساوي على السطح.
- تأكد من أن سطح العمل مصنوع من مادة مقاومة للحرارة ومعزولة.
- إذا تم تركيب الموقد فوق الفرن، فيجب أن يحتوي الفرن على مروحة تبريد مدمجة.
- يجب أن يتوافق التركيب مع جميع متطلبات التخليص والمعايير واللوائح المعمول بها.
- تأكد من أن هناك مفتاح عزل مناسب يوفر فصلاً كاملاً عن مصدر الطاقة الرئيسي مدمج في الأسلاك الدائمة، ومثبت بطريقة تتوافق مع قواعد ولوائح الأسلاك المحلية.
- يجب توفير جهاز في التركيبات الكهربائية الكهربيائية يسمح بفصل الجهاز عن التيار الكهربائي في جميع الأقطاب مع عرض فتحة تلامس لا يقل عن 3 مم. تشمل أجهزة العزل المناسبة قواطع حماية الخط، والصمامات (يجب إزالة الصمامات من النوع اللولبي من الحامل)، وموانع التسرب الأرضي والموصلات.
- يجب أن يكون مفتاح العزل في متناول يد العميل مع الموقد الذي تم تركيبه.
- استشر سلطات البناء المحلية واللوائح الداخلية إذا كان لديك شك فيما يتعلق بالتركيب.
- استخدم تطبيقات مقاومة للحرارة وسهلة التنظيف (مثل السيراميك) لأسطح الجدران المحيطة بالموقد.
- يجب أن تفي وحدة المطبخ التي تم تركيب الجهاز بها بمتطلبات الاستقرار الخاصة بـ DIN 68930.

بعد تركيب الموقد

- تأكد من أن سلك الطاقة لا يمكن الوصول إليه من خلال أبواب الخزائن أو الأدراج.
- تأكد من وجود تدفق كافٍ للهواء النقي من خارج الخزانة إلى قاعدة الموقد.
- إذا تم تركيب الموقد فوق درج أو مساحة خزانة، فيجب تركيب حاجز حماية من الحرارة أسفل قاعدة الموقد.
- يجب أن يكون مفتاح العزل في متناول يد العميل.

قبل وضع دعائم التثبيت

- يجب وضع الجهاز على سطح مستقر وأملس. لا تضع أشياء ثقيلة على الأزرار البارزة من الموقد.

يجب إجراء أي تعديلات من قبل كهربائي مؤهل فقط.

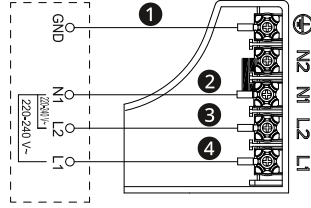

1 أصفر/أخضر

2 أزرق

3 بني

4 أسود

إذا كان إجمالي عدد وحدات التسخين في الجهاز الذي اخترته أكثر من 4، فيمكن توصيل الجهاز مباشرة بوسائل التوصيل الكهربائي أحادي الطور، كما هو موضح أدناه.

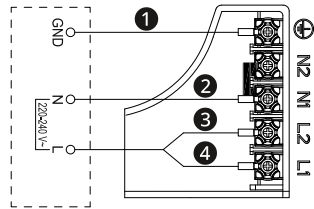

1 أصفر/أخضر

2 أزرق

3 بني

4 أسود

- في حالة تلف سلك الطاقة أو عند الحاجة إلى استبداله، اتصل بأحد مراكز معلومات عملاء LG Electronics.
- يجب أن يتأكد فني التركيب من إجراء التوصيل الكهربائي الصحيح وأنه متوافق مع لوائح السلامة.
- في حالة توصيل الجهاز مباشرة بالتيار الكهربائي، يجب تركيب قاطع دائرة متعدد الأقطاب بفتحة لا تقل عن 3 مم بين نقاط التلامس.
- يجب عدم ثني سلك الطاقة أو ضغطه.
- يجب فحص سلك الطاقة بانتظام واستبداله من قبل فنيين معتمدين فقط.
- بمجرد توصيل الموقد بمصدر الطاقة الرئيسي، تحقق من أن جميع مناطق الطهي جاهزة لاستخدامها عن طريق تشغيل كل منطقة لمدة قصيرة على أقصى إعداد باستخدام أواني الطهي المناسبة.

⚠ تحذير

- تأكد من عدم تلامس السطح السفلي وسلك الطاقة للموقد مغا.

التشغيل

مقدمة إلى الطهي بالموقد الحراري

⚠ تنبيه

- يجب على الأشخاص الذين لديهم منظم ضربات القلب استشارة الطبيب قبل استخدام هذه الوحدة.

كيف يعمل الطهي بالحث الحراري

إن عملية الطهي بالحث الحراري هي عملية آمنة، ومتقدمة، وفعالة، وتستخدم تقنية طهي اقتصادية. تعمل من خلال الاهتزازات الكهرومغناطيسية التي تقوم بتوليد الحرارة مباشرة في أواني الطهي، بدلاً من تسخين السطح الزجاجي بصورة غير مباشرة. يصبح الزجاج ساخناً فقط بسبب تسخين المقلاة له.

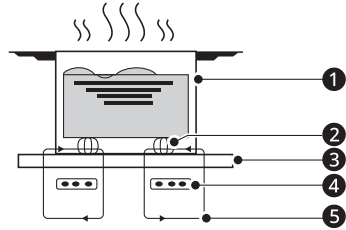

1 مقلاة حديدية

2 دائرة مغناطيسية

3 لوح من الخزف الزجاجي

4 ملف الحث الحراري

5 تيارات الحث الحراري

قبل استخدام موقد الحث الحراري

- اقرأ الدليل، مع مراعاة فصل تعليمات السلامة على وجه الخصوص.
- قم بإزالة أي طبقة واقية لا تزال موجودة على موقد الحث الحراري.

أواني الطهي

اختيار أواني الطهي المناسبة

ملاحظة

- عند شراء أواني طهي لاستخدامها على موقد الحث الحراري، فابحث عن أواني الطهي التي حددتها الشركة المصنعة بأنها "مناسبة للحث الحراري" أو "قابلة للاستخدام بالحث الحراري" أو تم تحديدها من قبل بأنها مصممة خصيصاً للطهي بالحث الحراري.

- يجب أن تكون قاعدة أواني الطهي مصنوعة من مادة مغناطيسية حتى تتفاعل عناصر الطهي مع بعضها البعض. استخدم مغناطيساً للتحقق مما إذا كانت المادة المصنوع منها قاعدة أواني الطهي مناسبة للاستخدام. إذا التصق المغناطيس في قاعدة أواني الطهي، فيمكن حينها استخدام أواني الطهي هذه في الطهي بالحث الحراري.

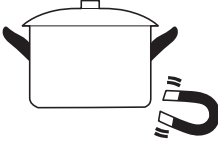

- أواني الطهي المصنوعة من المواد التالية غير مناسبة للاستخدام: الفولاذ النقي المقاوم للصدأ، والألومنيوم أو النحاس الذي لا يحتوي على قاعدة مغناطيسية، والزجاج، والخشب، والخزف الصيني، والخزف، والفخار.

- لا تستخدم أواني الطهي ذات الحواف الخشنة أو القاعدة المنحنية.



- تأكد من أن قاعدة أواني الطهي مسطحة وناعمة، وأن وضعها مستوي على السطح الزجاجي، وحجمها نفس حجم منطقة الطهي. استخدم أواني الطهي التي يكون قطرها كبير مثل ما هو محدد في منطقة الطهي. إن استخدام مقلاة واسعة بعض الشيء، سيمنح استخدام أقصى قدر من الطاقة. إذا كنت تستخدم مقلاة أصغر من منطقة الطهي، فقد تكون كفاءة الطهي أقل من المتوقع. قد يتعذر تحديد المقلاة التي يكون حجمها أصغر من 120 مم من قبل الموقد. احرص على وضع أواني الطهي على منطقة الطهي بشكل مضبوط.



وضع أدوات الطهي في مناطق مرنة

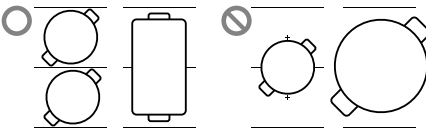

- يجب دائماً رفع أواني الطهي مباشرة عن موقد الحث الحراري.

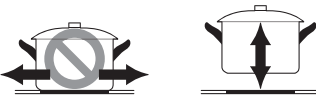

الكشف عن المواد الصغيرة

عند ترك إنباء بحجم غير مناسب أو غير مغناطيسي (مصنوع من مادة الألومنيوم)، أو بعض الأدوات الصغيرة الأخرى (مثل السكين، الشوكة،

المفتاح) على الموقد، فإن وضع الموقد يتغير تلقائيًا إلى وضع الاستعداد بعد مرور 1 دقيقة.

استخدام عناصر الموقد

استخدام لوحة التحكم

لوحة التحكم

CBIZ2437B

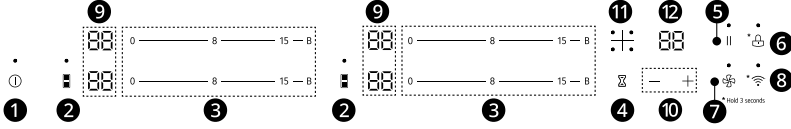

CBIZ2435B

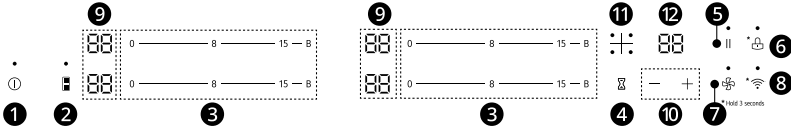

1 زر تشغيل/إيقاف

2 زر المنطقة المرنة

3 التحكم في الطاقة

4 زر الموقت

5 زر الإيقاف المؤقت

6 زر قفل أمان

7 زر الاتصال بالشفاف

8 زر الاتصال بـ Wi-Fi

9 شاشة إعداد الطاقة

10 +/- أزرار

11 مؤشر الموقت

12 شاشة الموقت

• لتشغيل الأزرار، اضغط على الزر المطلوب بإصبعك.

استخدام مناطق الطهي

1 اضغط على زر تشغيل/إيقاف لمدة ثانية واحدة. بعد التشغيل، يصدر الجرس صغيرًا مرة واحدة، وتعرض جميع الشاشات □ أو □□، مما يشير إلى أن الموقد الحثي قد دخل في حالة وضع الاستعداد.

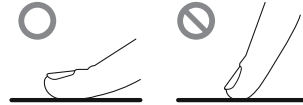

• ستسمع صوتًا في كل مرة تضغط فيها.

• تأكد من أن الأزرار دائمًا نظيفة وجافة وأنها غير مغطاة بأي شيء (مثل أداة أو قطعة قماش). قد يؤدي مجرد وجود طبقة رقيقة من الماء إلى صعوبة تشغيل الأزرار.

2 ضع أواني طهي مناسبة على منطقة الطهي التي ترغب في استخدامها.

- تأكد من أن قاع أواني الطهي وسطح منطقة الطهي نظيفان وجافان.

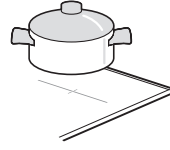

- 3 اضغط على زر التحكم في الطاقة وحركه، ستومض شاشة إعداد الطاقة المقابلة للزر.

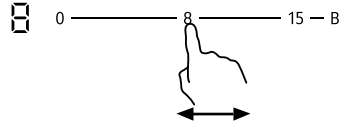

- حدد إعداد الطاقة بالضغظ على زر التحكم في الطاقة.
- إذا لم تختَر إعداد الطاقة خلال 1 دقيقة، فسيتم إيقاف تشغيل الموقد الحثي تلقائيًا. ستحتاج إلى البدء مرة أخرى في الخطوة 1.
- يمكنك تعديل إعداد الطاقة في أي وقت أثناء الطهي.

ملاحظة

- إذا ومضت الشاشة ب إ بإعداد الطاقة، فهذا يعني:
 - أنك لم تضع أواني الطهي في منطقة الطهي الصحيحة، أو
 - أواني الطهي التي تستخدمها غير مناسبة للطهي الحثي، أو
 - أواني الطهي صغيرة جدًا أو غير متمركزة بشكل صحيح في منطقة الطهي.
- لن يبدأ التسخين ما لم تكن هناك أدوات طهي مناسبة في منطقة الطهي.
- سيتم إيقاف تشغيل الشاشة تلقائيًا بعد دقيقة واحدة إذا لم يتم وضع أدوات طهي مناسبة عليها.
- من الطبيعي أن يقوم الموقد بإصدار صوت أزيز أو طنين خلال وضع الطهي.
- من الطبيعي أيضًا سماع صوت المروحة عندما تصبح الإلكترونيات الموقد ساخنة خلال الطهي.

إعدادات الطاقة

الإعدادات الموضحة أدناه ما هي إلا إرشادات. تعتمد دقة الإعدادات على عدة عوامل، ومنها نوع أواني الطهي المستخدمة وكمية الطعام التي يتم طهيها. جرب تشغيل الموقد الحثي لتتعرف على الإعدادات التي تناسبك.

إعداد الطاقة	المناسبة
1 - 2	<ul style="list-style-type: none"> • التذفئة الخفيفة لكميات صغيرة من الطعام • إذابة الشوكولاتة والزبدة وأي أطعمة تحترق سريعًا • الغليان على نار هادئة (الغليان البطيء) • التذفئة البطيئة
3 - 5	<ul style="list-style-type: none"> • إعادة التسخين • الغليان السريع • طهي الأرز
6 - 11	<ul style="list-style-type: none"> • عمل الفطائر
12 - 14	<ul style="list-style-type: none"> • خضار سوتيه • عمل المكرونة
15	<ul style="list-style-type: none"> • القلي السريع • الحرق • غلي الحساء • غلي الماء
B	<ul style="list-style-type: none"> • تحضير الحساء ليغلي بسرعة • غلي الماء بسرعة

إنهاء الطهي

- 1 اضغط على زر التحكم في الطاقة الذي ترغب في إيقاف تشغيله. أغلق منطقة الطهي بالضغظ على شريط التمرير أو تحريكه إلى "0". تأكد من أن الشاشة تعرض 0.

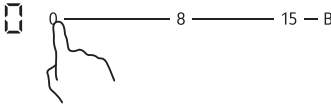

- 2 قم بإيقاف تشغيل الموقد تمامًا بالضغظ على الزر تشغيل/إيقاف.



تنبيه

- كن حذرًا عند التعامل مع الأسطح الساخنة

سيوضح الرمزان H و h منطقة الطهي الساخنة جدًا كي لا تلمسها في خطوات. سيخفني عندما يبرد السطح ويصل إلى درجة حرارة آمنة. يمكن

إلغاء وظيفة التعزيز

- 1 اضغط على زر التحكم في الطاقة الذي ترغب في إلغاء وظيفة التعزيز له واضبط إعداد الطاقة المطلوب.
- يمكن أن تعمل الوظيفة في أي منطقة طهي.
 - إذا كان الإعداد المحدد سابقاً هو المستوى 0، فسيتم ضبط إعداد الطاقة 15 بعد إيقاف تشغيل وظيفة التعزيز تلقائياً.

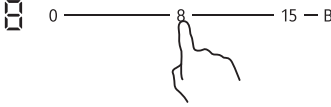

استخدام المنطقة المرنة

ملاحظة

- إذا كانت إحدى منطقتي الطهي في المنطقة المرنة قيد التشغيل، فقم بإلغاء تشغيل منطقة الطهي واستخدم الوظيفة المرنة.
- يمكن استخدام هذه المنطقة كمنطقة واحدة كبيرة أو كمنطقتين مستقلتين.
- تتكون المنطقة المرنة من أداتي حث مستقلتين يمكن التحكم فيهما بشكل منفصل. عند العمل كمنطقة كبيرة واحدة، فإن منطقة الطهي التي لا تغطيها أواني الطهي تغلق تلقائياً بعد دقيقة واحدة.
- لضمان الكثف الصحيح عن أدوات الطهي والتوزيع المتساوي للحرارة، يجب وضع أواني الطهي بشكل صحيح:
- في المنطقة الأمامية أو الخلفية للمنطقة المرنة عندما تكون أواني الطهي أصغر من 22 سم
- في أي مكان به أواني طهي أكبر

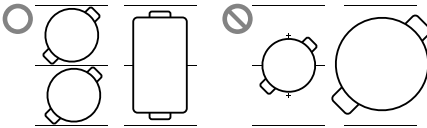

منطقة واحدة كبيرة

لتنشيط المنطقة المرنة كمنطقة واحدة كبيرة، ما عليك سوى الضغط على زر المنطقة المرنة.

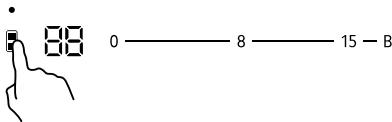
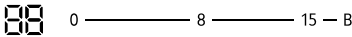

يعمل إعداد الطاقة مثل أي منطقة عادية أخرى.

إذا تم نقل أواني الطهي من المنطقة الأمامية إلى المنطقة الخلفية للمنطقة (أو العكس)، فستكتشف المنطقة المرنة الوضع الجديد تلقائياً، مع الاحتفاظ بنفس القوة.

استخدامهما أيضاً كوظيفة لتوفير الطاقة إذا كنت ترغب في تسخين المزيد من المقالي، استخدم الموقد الذي لا يزال ساخناً.

- H: الحرارة المتبقية (احتباس الحرارة)

- h: الحرارة المتبقية

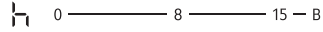
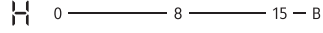

استخدام وظيفة التعزيز

تنشيط وظيفة التعزيز

بتشغيل وظيفة التعزيز، يمكن تسخين كميات كبيرة من الماء بسرعة أكبر من إعداد الطاقة المقابل 15.

تحذير

- لا تستخدم أبداً وظيفة التعزيز للتسخين المسبق لأواني الطهي الفارغة أو لتسخين الزيت أو الزبدة أو الدهون. قد تتلف أواني الطهي وقد تشتعل النيران في الدهون أو الشحوم في حالة ارتفاع درجة حرارتها.

ملاحظة

- يمكن أن تعمل الوظيفة في أي منطقة طهي.
- إذا كان الإعداد المحدد سابقاً هو المستوى 0، فسيتم ضبط إعداد الطاقة 15 بعد إيقاف تشغيل وظيفة التعزيز تلقائياً.
- في ظل ظروف معينة، قد يتم إيقاف تشغيل وظيفة التعزيز تلقائياً لحماية المكونات الإلكترونية داخل الموقد. يعود إعداد الطاقة إلى المحدد السابق.
- تعمل مناطق الطهي بأقصى طاقة متاحة لها. إذا تم تجاوز نطاق الطاقة هذا عن طريق تشغيل وظيفة التعزيز، فسيتم تقليل إعداد الطاقة لمنطقة الطهي تلقائياً.

1 اضغط على التحكم في الطاقة.

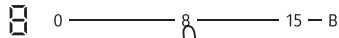

2 اضغط على الزر "B" أو حرّكه. تأكد من أن الشاشة تعرض B.

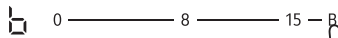

4 عند انتهاء مؤقت الطهي، سيتم إيقاف تشغيل منطقة الطهي المقابلة تلقائيًا.

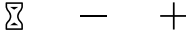

ملاحظة

- ستستمر مناطق الطهي الأخرى في العمل إذا تم تشغيلها مسبقًا.

لرؤية الوقت المتبقي

1 اضغط على زر **المؤقت** بشكل متكرر حتى يضيء مؤشر منطقة الطهي الضرورية.

تعديل المؤقت

1 اضغط على زر **المؤقت** بشكل متكرر حتى يضيء مؤشر منطقة الطهي الضرورية.

2 اضبط الوقت بالضغط على زري **+/-** للمؤقت.

إلغاء المؤقت

1 اضغط على زر **المؤقت** بشكل متكرر حتى يضيء مؤشر منطقة الطهي الضرورية.

2 اضغط مع الاستمرار على الزر **"-"** في **المؤقت**، ينخفض المؤقت إلى 00 ويتم إلغاء المؤقت.

قفل الأزرار

- يمكنك قفل الأزرار لمنع الاستخدام غير المقصود (على سبيل المثال، يقوم الأطفال بتشغيل مناطق الطهي عن طريق الخطأ).
- عندما يتم قفل الأزرار، يتم تعطيل جميع الأزرار.

لإضافة المزيد من أواني الطهي، اضغط على الأزرار المخصصة مرة أخرى لاكتشاف أواني الطهي.

منطقتان منفصلتان

لاستخدام المنطقة المرنة كمنطقتين منفصلتين بإعدادات طاقة مختلفة، اضغط على زر المنطقة المرنة لإلغاء التنشيط.

استخدام المؤقت

• يمكنك ضبطه لإيقاف تشغيل منطقة طهي واحدة أو أكثر بعد انتهاء الوقت المحدد. الحد الأقصى لوقت الإعداد هو 99 دقيقة.

ضبط المؤقت لإيقاف تشغيل منطقة طهي واحدة أو أكثر تلقائيًا

1 إذا كانت منطقة الطهي قيد الاستخدام، فاضغط على زر **المؤقت** بشكل متكرر حتى يضيء مؤشر منطقة الطهي الضرورية. سيبدأ مؤشر المؤقت في الوميض وسيظهر 00 على شاشة المؤقت.

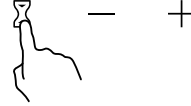
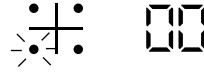

2 اضبط الوقت بالضغط على زري **+/-** للمؤقت.

- تلميح: اضغط على الزرين **+/-** مرة واحدة للتقليل أو الزيادة بمقدار دقيقة واحدة.
- اضغط مع الاستمرار على الزرين **+/-** للتقليل أو الزيادة بمقدار 10 دقائق.

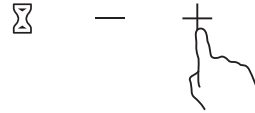

3 عندما يتم ضبط المؤقت، سيبدأ العد التنازلي على الفور.

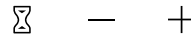
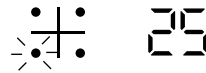

ملاحظة

- عندما يكون الموقد في وضع الإيقاف المؤقت، يتم تعطيل جميع الأزرار باستثناء الزر **تشغيل/إيقاف**. يمكنك دائمًا إيقاف تشغيل الموقد الحثي باستخدام زر **تشغيل/إيقاف**.

1 اضغط على زر **فقل أمان** لمدة 3 ثوان.



2 تعرض شاشة مؤشر الموقت L و يومض وقت التوقيت بالتناوب

لإلغاء فقل الأزرار

1 اضغط على زر **فقل أمان** لمدة 3 ثوان.



ملاحظة

- عندما يكون الموقد في وضع الفقل، يتم تعطيل جميع الأزرار باستثناء الزر **تشغيل/إيقاف**. يمكنك دائمًا إيقاف تشغيل الموقد الحثي باستخدام الزر **تشغيل/إيقاف** في حالة الطوارئ، ولكنك ستحتاج إلى إلغاء فقل الموقد قبل الاستخدام التالي.

وظيفة خاصة

اتصال Wi-Fi

- اضغط على زر اتصال **Wi-Fi** لثلاث ثوان، وسيتم تشغيل **Wi-Fi**.
• **Wi-Fi** وظيفة **Wi-Fi**. اتبع التعليمات الواردة في تطبيق **LG ThinQ** على هاتفك الذكي لاستخدام وظيفة **Wi-Fi**.



الاتصال بالشفاط

- يتميز هذا المنتج بجهاز **Wi-Fi** يمكنك استخدامه لتوصيل الموقد بشفاطات **LG**. من خلال اتصال **Wi-Fi**، يمكنك استخدام اتصال الشفاط في تطبيق **LG ThinQ**. تنشيط اتصال **Wi-Fi** اضغط على زر الاتصال بالشفاط، يكون مصباح **LED** الشفاط قيد التشغيل. تشغيل الاتصال بالشفاط



استخدام وضع الإيقاف المؤقت

- تعمل وظيفة الإيقاف المؤقت على تقليل إعداد الطاقة لمنطقة الطهي إلى المستوى 1 وتحافظ عليه عند هذا المستوى حتى يتم إلغاء تنشيطه. يمكن استخدام هذه الوظيفة للمقاطعة لفترة قصيرة ثم متابعة عملية الطهي.
- عند الدخول في وضع الإيقاف المؤقت، يتم تعطيل جميع الأزرار باستثناء زر **تشغيل/إيقاف**.

للدخول في وضع الإيقاف المؤقت

1 اضغط على زر **الإيقاف المؤقت**.

2 ستظهر شاشة الموقت وشاشة إعداد الطاقة المستخدم "||"



للخروج من وضع الإيقاف المؤقت

1 اضغط على زر **الإيقاف المؤقت** لإعادة منطقة الطهي إلى إعداد الطاقة السابق.

شاشة العرض	الطاقة القصوى
60	6000 وات
74	7400 وات

ملاحظة

- الاتصال بالشفاظ لن يعمل مع وجود أي مشكلات أو أعطال في الاتصال بشبكة Wi-Fi أو أي أخطاء أو أعطال أو خلل ناتج عن اتصال الشبكة.

وضع تقييد الطاقة

يمكن من تقييد الطاقة الإجمالية للموقد، إذا لزم الأمر، بناءً على ظروف التركيبات الكهربائية.

- 1 اضغط على زر قفل أمان لمدة 3 ثوانٍ في وضع إيقاف التشغيل للدخول في وضع القفل.



- 2 اضغط على زر الموقت لمدة 3 ثوانٍ حتى تسمع رنين الجرس.

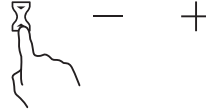

- 3 اضغط على زر التعزيز الأيسر السفلي للدخول إلى وضع تقييد الطاقة.

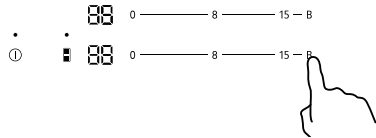

- 4 اضغط على زر قفل أمان بشكل متكرر لتحديد أقصى طاقة تحميل متصلة.



شاشة العرض	الطاقة القصوى
25	2500 وات
35	3500 وات
45	4500 وات

- 5 اضغط على زر تشغيل/إيقاف لتأكيد الطاقة الحالية للموقد والخروج من وضع حد الطاقة.



الوظائف الذكية

تثبيت تطبيق LG ThinQ وتوصيل جهاز LG

الطُرز المرفق بها رمز الاستجابة السريعة

امسح رمز الاستجابة السريعة المرفق بالمنتج باستخدام الكاميرا أو تطبيق قارئ رمز الاستجابة السريعة على هاتفك الذكي.

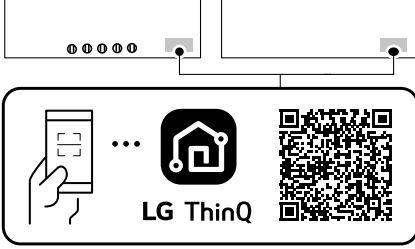

الطُرز غير المرفق بها رمز الاستجابة السريعة

1 ابحث عن تطبيق **LG ThinQ** على Google Play Store أو Apple App Store من على هاتف ذكي وقم بتثبيته.

2 قم بتشغيل تطبيق **LG ThinQ** وسجّل الدخول باستخدام حسابك الموجود أو قم بإنشاء حساب **LG** لتسجيل الدخول.

3 اضغط على زر الإضافة (+) في تطبيق **LG ThinQ** لتوصيل جهاز **LG** الخاص بك. اتبع التعليمات الواردة في التطبيق لإكمال العملية.

ملاحظة

- للتحقق من الاتصال بشبكة **Wi-Fi**، تأكد أن مؤشر **Wi-Fi** على لوحة التحكم مضاءً.
- يدعم الجهاز شبكات **Wi-Fi** بتردد 2.4 غيغا هرتز فقط. لمعرفة تردد الشبكة الخاصة بك، اتصل بمزود خدمة الإنترنت أو راجع دليل جهاز التوجيه اللاسلكي.
- تطبيق **LG ThinQ** ليس مسؤولاً عن أي مشاكل الاتصال بالشبكة أو أي أعطال، أو خلل، أو أخطاء نتجت عن طريق الاتصال بالشبكة.
- يمكن أن تجعل البيئة اللاسلكية المحيطة خدمة الشبكة اللاسلكية تعمل ببطء.
- إذا كانت المسافة بين الجهاز وجهاز التوجيه اللاسلكي بعيدة أكثر من اللازم، فستصبح قوة الإشارة ضعيفة. قد يستغرق التوصيل وقتاً طويلاً أو قد يفشل التثبيت.
- إذا كان لدى الجهاز مشكلة اتصال بشبكة **Wi-Fi**، فقد تكون الشبكة بعيدة للغاية عن جهاز التوجيه. اشتر جهاز تقوية **Wi-Fi** (موسع المدى) لتحسين قوة إشارة **Wi-Fi**.

تطبيق LG ThinQ

تتوفر هذه الميزة فقط في الطرز المزودة بشبكة **Wi-Fi**.
يسمح تطبيق **LG ThinQ** لك بالتواصل مع الجهاز باستخدام هاتف ذكي.

مزايا تطبيق LG ThinQ

تواصل مع الجهاز من هاتف ذكي باستخدام الميزات الذكية المريحة.

إقتران غطاء المحرك

يسمح لك باختيار غطاء المحرك الذي تريد استخدامه مع الحث الخاص بك.

المراقبة

تساعدك هذه الوظيفة على التحقق من حالة تشغيل الجهاز، وحالة القفل، وشدة حرارة كل شعلة، والمؤقت.

مراقبة وقت الاستخدام

تساعدك هذه الوظيفة على التحقق من إجمالي الوقت الذي تستخدمه كل شعلة في اليوم، والأسبوع، والشهر.

ملاحظة

- في الحالات التالية، يجب عليك تحديث معلومات الشبكة لكل جهاز في تطبيق **LG ThinQ** ضمن بطاقات الجهاز → الإعدادات → تغيير الشبكة.
- ثم تغيير جهاز البث اللاسلكي
- تم تغيير كلمة مرور الموجه اللاسلكي
- تم تغيير مزود خدمة الإنترنت
- يخضع التطبيق للتغيير لأغراض تحسين الجهاز بدون إشعار المستخدمين.
- قد تتغير الميزات حسب الطراز.

ستوفر LG Electronics أيضاً رمز المصدر المفتوح لك مقابل رسوم تغطي تكلفة إجراء هذا التوزيع عند إرسال طلب عبر البريد الإلكتروني إلى opensource@lge.com. يسري هذا العرض لأي شخص يتسلم هذه المعلومات لمدة ثلاث سنوات بعد آخر عملية شحن لهذا المنتج.

ملاحظة

- قد لا يعمل الاتصال بالشبكة بشكل صحيح وفقاً لمزود خدمة الإنترنت.
- قد لا يتم الاتصال بشبكة Wi-Fi أو قد يتم قطع الاتصال حسب جودة بيئة الشبكة المحلية.
- تعذر اتصال الجهاز بسبب مشكلات في إرسال الإشارة لاسلكياً. افصل قابس الجهاز عن الطاقة وانتظر لمدة دقيقة قبل أن تحاول مجدداً.
- يجب أن يكون اسم الشبكة اللاسلكية (SSID) مكوناً من أحرف وأرقام باللغة الإنجليزية. (لا تستخدم رموزاً خاصة).
- قد تختلف واجهة استخدام الهاتف الذكي حسب نظام تشغيل الهاتف وحسب الشركة المصنعة.
- إذا كان بروتوكول الأمان الخاص بجهاز التوجيه مضبوطاً على WEP، فقد يتعذر عليك إعداد الشبكة. يُرجى تغييره إلى بروتوكول أمان آخر (يُنصح باختيار WPA2) ثم أعد توصيل الجهاز.
- لتعطيل وظيفة Wi-Fi، اضغط مع الاستمرار على زر توصيل Wi-Fi لمدة 3 ثوانٍ. سيتم إيقاف تشغيل مؤشر Wi-Fi.
- لإعادة توصيل الجهاز أو إضافة مستخدم جديد، اضغط مع الاستمرار على زر توصيل Wi-Fi لمدة 3 ثوانٍ لإيقاف تشغيله مؤقتاً. قم بتشغيل تطبيق LG ThinQ واتبع التعليمات في التطبيق لتوصيل الجهاز.

مواصفات معدات الاتصال اللاسلكية

النوع	نطاق تردد التشغيل	قدرة الخرج (الحد الأقصى)
شبكة LAN اللاسلكية	2400 ميغا هرتز - 2483.5 ميغا هرتز	> 100 mW
البلوتوث		

* 1 لا تتوفر هذه الخاصية إلا في بعض الطرز.

نسخة برمجيات الوظيفة اللاسلكية: الإصدار 1.0
وبالنظر إلى المستخدم، يجب تثبيت هذا الجهاز وتشغيله على مسافة 20 سم على الأقل بين الجهاز وهيكل الغسالة.

معلومات حول إشعار البرامج مفتوحة المصدر

للحصول على التعليمات البرمجية للمصدر ضمن GPL، LGPL، MPL، والحصول على التراخيص مفتوحة المصدر الأخرى التي لديها التزامات للكشف عن التعليمات البرمجية الخاصة بالمصدر، المضمنة في هذا المنتج، وللوصول إلى كل أحكام الترخيص المشار إليها، وإشعارات حقوق النشر، يرجى زيارة <https://opensource.lge.com>.

الصيانة

العناية والتنظيف

تنظيف الجهاز

⚠ تنبيه

- يجب عدم استخدام أي جهاز تنظيف بالبخار.

التلوث اليومي للزجاج (بصمات الأصابع والعلامات والبقع التي خلفتها الأطعمة أو الآثار غير السكرية على الزجاج)

1 قم بإيقاف تشغيل الموقد.

2 ضع منظف الموقد بينما الزجاج لا يزال دافئًا (لكن ليس ساخنًا!).

3 اشطفه وامسحه بقطعة قماش نظيفة أو منشفة ورقية إلى أن يجف.

ملاحظة

- عند إيقاف تشغيل الموقد، لن يكون هناك مؤشر "سطح ساخن" ولكن قد تظل منطقة الطهي ساخنة! توخ الحذر الشديد.
- قد يُخدش الزجاج نتيجة استخدام إسفنجة ثقيل وبعض الإسفنج المصنوعة من النايلون وعوامل التنظيف القاسية/الكاشطة. اقرأ الملصق دائمًا للتحقق مما إذا كان المنظف أو الإسفنج مناسبين.
- لا تترك بقايا المنظف على الموقد أبدًا: فقد يتلطح الزجاج.

انسكابات الغليان والذوبان والسكر الساخن على الزجاج

قم بإزالة البقايا فورًا باستخدام مغرفة مسطحة أو سكين الكيك أو مكشطة ذات شفرة مناسبة للموقد، ولكن احذر من أسطح منطقة الطهي الساخنة:

1 قم بإيقاف تشغيل الموقد عن طريق مفتاح العزل الميكانيكي.

2 امسك الشفرة أو الأداة بزاوية 30 درجة واكشط الأوساخ أو الانسكابات في منطقة باردة من الموقد ببطء. يؤدي استخدام الشفرة بطريقة غير صحيحة أو غير سليمة إلى كشط سطح الموقد.

3 نظف الأوساخ أو الانسكابات بقطعة قماش خاصة بالأطباق أو منشفة ورقية.

4 اتبع الخطوات من 2 إلى 3 للتخلص من "التلوث اليومي على الزجاج" أعلاه.

ملاحظة

- قم بإزالة البقع التي خلفتها الأطعمة المذايبة والسكرية أو الآثار غير المباشرة في أسرع وقت ممكن. إذا تُركت لتبرد على الزجاج، فقد يكون من الصعب إزالتها أو يمكنها إتلاف سطح الزجاج بشكل دائم.

⚠ تحذير

- خطر التعرض للجرح: عندما يتم سحب غطاء الأمان بشفرة التنظيف، تكون الشفرة الموجودة في الكاشطة حادة للغاية. استخدمها بحذر شديد وازنها دائمًا في مكان آمن وبعيدًا عن متناول الأطفال.

الآثار على لوحة التحكم

1 قم بإيقاف تشغيل الموقد.

2 امتصص الانسكابات.

3 امسح منطقة لوحة التحكم بقطعة قماش أو إسفنجة مبللة.

4 جفف المنطقة تمامًا بمنشفة ورقية.

ملاحظة

- قد يصدر الموقد صوتًا ويُنطلق من تلقاء نفسه، وقد لا تعمل لوحة التحكم أثناء وجود سائل عليها. تأكد من مسح منطقة لوحة التحكم إلى أن تجف قبل إعادة تشغيل الموقد.

استكشاف الأعطال وإصلاحها

قبل الاتصال بمركز الخدمة

يجب أن لا تُجرى أي إصلاحات إلا على يد فني متخصص ومرخص. قد يؤدي إجراء أي إصلاحات بطريقة غير صحيحة إلى حدوث خطر مفاجئ. إلا أنه يمكن إيجاد حلًا لبعض المشكلات الصغيرة كما هو موضح في الجدول أدناه:

إذا استمرت المشكلة، فيرجى التواصل مع أحد مراكز معلومات عملاء LG Electronics.

الأجزاء والخصائص

الأعراض	السبب المحتمل والحل
تعذر تشغيل موقد الحث الحراري.	لا يوجد طاقة • تأكد من توصيل موقد الحث الحراري بمصدر إمداد طاقة وأنها قيد التشغيل. تحقق مما إذا كان هناك انقطاع للتيار الكهربائي في منزلك أو المنطقة المحيطة. إذا قمت بفحص كل شيء ولا تزال هناك مشكلة، فتواصل مع فني مؤهل.
لوحة التحكم لا تستجيب.	الأزرار مقلقة. • افتح الأزرار. انظر قسم "قفل الأزرار"، للاطلاع على التعليمات.
يصعب تشغيل عناصر التحكم.	قد يكون هناك غشاء خفيف من الماء فوق الأزرار أو قد تستخدم طرف إصبعك عند لمس الأزرار. • تأكد من أن منطقة لوحة التحكم جافة واستخدم عجلة إصبعك عند لمس الأزرار.
تعرض الزجاج للخدش وتظهر عليه علامات.	أواني الطهي ذات الحواف الخشنة. • استخدم أواني الطهي ذات القواعد المسطحة والناعمة. انظر "اختيار أواني الطهي المناسبة".
تصنع بعض أواني الطهي أصوات طقطقة أو نقر.	استخدام أدوات تنظيف أو أدوات تنظيف كاشطة غير مناسبة. • انظر "الصيانة".
يصدر موقد الحث الحراري صوت طنين منخفض عند استخدامه على وضع طاقة مرتفعة.	قد يحدث هذا بسبب هيكل أواني الطهي (اهتزاز طبقات المعادن المختلفة بصورة متغيرة عن بعضها البعض). • هذا أمر طبيعي في أواني الطهي ولا يشير إلى وجود خطأ.
صوت ضوضاء المروحة الصادر من موقد الحث الحراري.	يحدث هذا بسبب تقنية الطهي بالحث الحراري. • هذا أمر طبيعي، لكن يجب أن تهدأ الأصوات أو تختفي تمامًا عند خفض الطاقة.
لا يتم تسخين أواني الطهي وتظهر رموز الخطأ على الشاشة.	مروحة التبريد الموجودة في موقد الحث الحراري لمنع زيادة تسخين الأجهزة الإلكترونية. قد تستمر في التشغيل بعد إيقاف تشغيل موقد الحث الحراري. • هذا أمر طبيعي ولا يحتاج إلى القيام بأي إجراء. لا تقم بإيقاف تشغيل الطاقة في جدار موقد الحث الحراري أثناء تشغيل المروحة.
لا يتم تسخين أواني الطهي وتظهر علامة "U" على الشاشة.	تعذر تعرف موقد الحث الحراري على أواني الطهي بسبب أنها غير مناسبة للطهي بالحث الحراري. • استخدم أواني طهي مناسبة للطهي بالحث الحراري. انظر قسم "اختيار أواني الطهي المناسبة".
لا يتم تسخين أواني الطهي وتظهر علامة "U" على الشاشة.	تعذر تعرف موقد الحث الحراري على أواني الطهي بسبب أن أواني الطهي صغيرة للغاية بالنسبة لمنطقة الطهي أو لم يتم وضعها بصورة صحيحة على الموقد. • قم بوضع أواني الطهي بصورة صحيحة على منطقة الطهي وتأكد من أن حجم قاعدة الأواني يتطابق مع حجم منطقة الطهي.

الأعراض	السبب المحتمل والحل
توقف موقد الحث الحراري أو منطقة الطهي من تلقاء نفسها فجأة، وتم إصدار صوت وعرض رمز خطأ على الشاشة (بالتناوب عادة بين خاتنة أو خاتنين في شاشة موقت الطهي).	خطأ تقني • يُرجى تدوين حروف أو أرقام الخطأ، وإيقاف تشغيل الطاقة في جدار موقد الحث الحراري، والتواصل مع فني مؤهل.
لا يضيء مؤشر LED عند توصيل الوحدة.	لا يوجد مصدر طاقة. • تحقق لمعرفة ما إذا كان القابس موصلاً بإحكام في المنفذ وأن هذا المنفذ يعمل.
يعمل مؤشر وضع الطهي، لكن لا تبدأ عملية التسخين.	ارتفاع درجة حرارة الموقد. • قد تكون درجة الحرارة المحيطة بالجهاز مرتفعة للغاية. قد يكون منخل الهواء أو فتحة التهوية مسدودة. يوجد شيء خاطئ في المروحة. • تحقق مما إذا كانت المروحة تعمل ببساطة.
يتم إيقاف عملية التسخين فجأة أثناء التشغيل وتومض الشاشة بحرف "U".	نوع أواني الطهي خاطئ. قطر أواني الطهي صغير للغاية. • استخدم أواني طهي مناسبة. (ارجع إلى دليل التعليمات).
حدث زيادة تسخين للموقد.	حدث زيادة تسخين للوحدة. انتظر حتى تعود درجة الحرارة إلى الوضع الطبيعي. اضغط على زر تشغيل/إيقاف لإعادة تشغيل الوحدة.
يومض مؤشر LED على الشاشة ولا يعمل. زر الدائرة الكهربائية المطبوعة الذي يعمل باللمس لا يعمل.	هذا انقطاع مؤقت في التيار الكهربائي. • أفضل الطاقة عن طريق قاطع الدائرة. وبعض مضي بعض الوقت، أعد توصيل الطاقة. إذا كان لا يزال هناك مشكلة، فاتصل بمركز الخدمة.

رموز الخطأ (الاسترداد التلقائي)

الأعراض	السبب المحتمل والحل
C1	ارتفاع درجة حرارة مؤشر اللوح الخزفي • هذا أمر طبيعي. يمكن حل المشكلات كما يلي. • انتظر حتى تعود درجة حرارة اللوح الخزفي إلى الوضع الطبيعي. اضغط على زر تشغيل/إيقاف لإعادة تشغيل الوحدة. تحقق مما إذا كانت المروحة تعمل ببساطة؛ إذا لم تكن كذلك، فاتصل للحصول على الخدمة.
C2	ارتفاع درجة حرارة الترانزستور ثنائي القطب ذو البوابة المعزولة. (#1) • هذا أمر طبيعي. يمكن حل المشكلات كما يلي. • انتظر حتى تعود درجة حرارة الترانزستور ثنائي القطب ذو البوابة المعزولة إلى الوضع الطبيعي. اضغط على زر تشغيل/إيقاف لإعادة تشغيل الوحدة. تحقق مما إذا كانت المروحة تعمل ببساطة؛ إذا لم تكن كذلك، فاتصل للحصول على الخدمة.

الأعراض	السبب المحتمل والحل
EL	إمداد التيار الكهربائي أقل من الفولت المقدر. <ul style="list-style-type: none"> هذا أمر طبيعي. يمكن حل المشكلات كما يلي. انتظر حتى تعود درجة حرارة اللوح الخزفي إلى الوضع الطبيعي. اضغط على زر تشغيل/إيقاف لإعادة تشغيل الوحدة. الرجاء التحقق من أن إمداد الطاقة يعمل بصورة طبيعية. تشغيل الطاقة بعد أن إمداد الطاقة يعمل بصورة طبيعية.
EH	إمداد التيار الكهربائي أعلى من الفولت المقدر. <ul style="list-style-type: none"> هذا أمر طبيعي. يمكن حل المشكلات كما يلي. الرجاء التحقق من أن إمداد الطاقة يعمل بصورة طبيعية. تشغيل الطاقة بعد أن إمداد الطاقة يعمل بصورة طبيعية. اضغط على زر تشغيل/إيقاف لإعادة تشغيل الوحدة.
EF	ستقوم مناطق الطهي بإيقاف التشغيل إذا قام السائل بالغليان أو تم وضع شيء (مقلاة أو وعاء) على لوحة التحكم. <ul style="list-style-type: none"> هذا أمر طبيعي. يمكن حل المشكلات كما يلي. سيتم تفعيل إيقاف التشغيل تلقائيًا إذا وضعت قطعة قماش مبللة على لوحة التحكم. في هاتين الحالتين، سيحتاج الجهاز إلى التشغيل مجددًا باستخدام زر تشغيل/إيقاف بعد إزالة السائل أو قطعة قماش.

رموز الخطأ (لا يوجد استرداد تلقائي)

الأعراض	السبب المحتمل والحل
E1	فشل مستشعر درجة حرارة اللوح الخزفي (دائرة مفتوحة) <ul style="list-style-type: none"> اتصل بمركز الخدمة.
E2	فشل مستشعر درجة حرارة اللوح الخزفي (دائرة قصيرة) <ul style="list-style-type: none"> اتصل بمركز الخدمة.
E7	فشل مستشعر درجة حرارة اللوح الخزفي (غير صالح) <ul style="list-style-type: none"> اتصل بمركز الخدمة.
E3	فشل مستشعر درجة حرارة الترانزستور ثنائي القطب ذو البوابة المعزولة (دائرة مفتوحة) <ul style="list-style-type: none"> اتصل بمركز الخدمة.
E4	فشل مستشعر درجة حرارة الترانزستور ثنائي القطب ذو البوابة المعزولة (دائرة قصيرة) <ul style="list-style-type: none"> اتصل بمركز الخدمة.
F5	فشل تشغيل محرك التيار المستمر بسبب وجود مشكلات في الدائرة الكهربائية المطبوعة أو التوصيل أو بسبب عطل كهربائي في شفرات المحرك. <ul style="list-style-type: none"> اتصل بمركز الخدمة.
EU	فشل الاتصال بين لوحة العرض واللوحة الرئيسية. <ul style="list-style-type: none"> اتصل بمركز الخدمة.

الأعراض	السبب المحتمل والحل
جهازك المنزلي أو هاتفك الذكي غير متصلين بشبكة Wi-Fi.	<p>كلمة المرور للاتصال بشبكة Wi-Fi التي تحاول الاتصال بها غير صحيحة.</p> <ul style="list-style-type: none"> • اعثر على شبكة Wi-Fi المتصلة بهاتفك الذكي ثم قم بإزالتها، ثم سجل جهازك على LG ThinQ.
	<p>بيانات الهاتف المحمول في هاتفك الذكي مُفَعَّلة.</p> <ul style="list-style-type: none"> • أوقف بيانات الهاتف المحمول على هاتفك الذكي وسجل الجهاز باستخدام شبكة Wi-Fi.
	<p>لم يتم إعداد اسم الشبكة اللاسلكية (SSID) بشكل صحيح.</p> <ul style="list-style-type: none"> • يجب أن يكون اسم الشبكة اللاسلكية (SSID) مكوناً من أحرف وأرقام باللغة الإنجليزية. (لا تستخدم رموزاً خاصة.)
	<p>تردد جهاز التوجيه ليس 2.4 غيغا هرتز.</p> <ul style="list-style-type: none"> • يتم دعم جهاز التوجيه بتردد 2.4 غيغا هرتز فقط. اضبط جهاز التوجيه اللاسلكي على 2.4 غيغا هرتز ثم وصل الجهاز بجهاز التوجيه اللاسلكي. للتحقق من تردد جهاز التوجيه، راجع مزودو خدمة الإنترنت الخاص بك أو مصنع جهاز التوجيه.
	<p>المسافة بين الجهاز وجهاز التوجيه أبعد من اللازم.</p> <ul style="list-style-type: none"> • إذا كانت المسافة بين الجهاز وجهاز التوجيه أبعد من اللازم، فقد تكون الإشارة ضعيفة وقد يتعذر تهيئة الجهاز بشكل صحيح. انقل جهاز التوجيه من مكانه حتى يصبح أقرب إلى الجهاز.

