

MANUALE UTENTE

# MINI HI-FI AUDIO

Leggere con attenzione questo manuale prima di  
azionare l'unità e conservarlo per uso futuro.

MODELLO  
OM4560



## Informazioni di sicurezza



**ATTENZIONE:** PER RIDURRE IL RISCHIO DI SCOSSA ELETTRICA, NON RIMUOVERE IL COPERCHIO (O IL LATO POSTERIORE). ALL'INTERNO CI SONO PARTI NON CONTROLLABILI DAL CLIENTE. RIVOLGERSI AL PERSONALE DI UN SERVIZIO ASSISTENZA QUALIFICATO.



Questo simbolo di un fulmine all'interno di un triangolo equilatero avverte l'utente della presenza di tensione pericolosa non isolata all'interno dell'unità di potenza tale da produrre rischio di scossa elettrica per le persone.



Il punto esclamativo entro un triangolo equilatero è previsto per allertare l'utente di presenza di istruzioni di utilizzo e di manutenzione importanti (esecuzione di manutenzione) nel manuale che accompagna il prodotto.

**AVVISO:** PER EVITARE PERICOLO DI INCENDIO O SCOSSA ELETTRICA, NON ESPORRE QUESTO PRODOTTO ALLA PIOGGIA O ALL'UMIDITÀ.

**ATTENZIONE:** L'apparato non dovrebbe essere esposto all'acqua (da caduta o spruzzatura) e nessun oggetto riempito con liquidi, come vasi, dovrebbe essere appoggiato sull'apparato.

**AVVISO:** Non installare questo apparecchio in uno spazio delimitato come uno scaffale per libri o elemento simile di arredamento.

**ATTENZIONE:** Non usare prodotti ad alta tensione nei pressi di questo prodotto. (es. scacciamosche elettrico) Questo prodotto potrebbe non funzionare correttamente a causa di scosse elettriche.

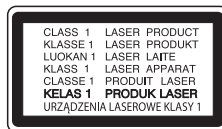

**ATTENZIONE:** Questo prodotto utilizza un sistema laser. Per assicurare un uso corretto del prodotto, leggere il manuale con attenzione e conservarlo per riferimento futuro. Nel caso in cui l'unità debba essere sottoposta a manutenzione, contattare un centro assistenza autorizzato.

L'utilizzo dei comandi, le regolazioni o l'attuazione di procedure diverse da quelle qui specificate possono provocare pericolose esposizioni a radiazioni. Per evitare esposizione diretta al fascio laser, non tentare di aprire l'involucro.

**ATTENZIONE:** Non bloccare nessuna delle aperture di ventilazione. Installare secondo le istruzioni del fabbricante.

Le feritoie e le aperture sono previste per la ventilazione e per garantire il corretto funzionamento del prodotto, proteggendolo dal surriscaldamento. Le aperture non devono mai essere ostruite appoggiando il prodotto sul letto, sul sofà, sul tappeto o altra superficie simile. Questo prodotto non dovrà essere disposto in condizione chiusa come in uno scaffale per libri o scaffale generico salvo che non sia prevista una ventilazione corretta e che siano soddisfatte le istruzioni del fabbricante esatte.

**ATTENZIONE al cavo di alimentazione.**

La maggior parte degli apparecchi deve essere usata con un circuito dedicato solo ad essi;

Vale a dire, un singolo circuito di uscita che alimenta solo tale apparecchio e non ha uscite ulteriori o circuiti ramificati. Controllare la pagina specifica di questo manuale per verificare. Non sovraccaricare le prese a parete. Le prese a parete sovraccaricate, le prese allentate o danneggiate, i cavi di prolunga, i cavi di alimentazione sfilacciati o danneggiati, o i cavi di isolamento danneggiati sono pericolosi. Tutte queste condizioni potrebbero produrre scossa elettrica o incendio. Esaminare periodicamente il cavo e se il suo aspetto indicherà danno o deterioramento, staccarlo, non usarlo con il dispositivo, e far sostituire il cavo con una parte di ricambio originale presso un centro di servizio autorizzato. Proteggere il cavo di alimentazione da danni fisici o meccanici, come torsione, schiacciamento, serraggio sotto una porta, o calpestio. Fare molta attenzione a spine, prese a parete, e al punto in cui il cavo esce dal dispositivo.

La spina di alimentazione è il dispositivo di interruzione. In caso di emergenza, la spina di alimentazione deve essere sempre facilmente accessibile.

Questo dispositivo è dotato di una batteria o accumulatore portatile.

**Modo sicuro per rimuovere la batteria o i gruppi**

**di batterie dall'apparecchiatura:** Rimuovere la vecchia batteria o gruppo di batterie, seguire le fasi in ordine inverso a quello del montaggio. Per evitare la contaminazione dell'ambiente e di provocare danni o ferimenti alle persone e agli animali, la vecchia batteria o gruppo di batterie deve essere smaltita in apposito contenitore nei punti di raccolta previsti. Non smaltire le batterie o gruppi di batterie insieme ai rifiuti domestici. Si raccomanda di applicare le regole locali di smaltimento per batterie e accumulatori. La batteria non deve essere esposta a calore eccessivo come la luce solare, il fuoco o simili.

**ATTENZIONE:** non collocare sull'apparecchio fiamme libere, come candele accese o simili.





# Indice

## **1 Per iniziare**

---

- 2 Informazioni di sicurezza
- 8 Caratteristiche uniche
- 8 Accessori
- 9 Requisiti file riproducibile
  - Requisiti dei file musicali
  - Dispositivi USB compatibili
  - Requisiti dispositivo USB.
- 10 Telecomando
- 12 Pannello anteriore
- 13 Pannello posteriore

## **2 Collegamento**

---

- 14 Collegamento apparecchiatura opzionale
  - 14 – Collegamento AUX IN
  - 14 – Connessione AUX OUT
  - 15 – Collegamento USB
  - 15 – Connessione dell'antenna

## **3 Funzionamento**

---

- 16 Funzionamento di base
  - 16 – Operazioni per CD/ USB
  - 16 – Riproduzione automatica
  - 17 – Selezionare una cartella e un file MP3/WMA
  - 17 – Eliminazione di un file MP3/WMA
- 18 Effetto di riproduzione
  - 18 – AUTO DJ
- 18 Utilizzare la tecnologia wireless BLUETOOTH®
  - 19 – Ascolto di musica memorizzata nei dispositivi BLUETOOTH
- 20 Utilizzo dell'app "Music Flow Bluetooth"
  - 20 – Installare l'App "Music Flow Bluetooth" sul proprio dispositivo Bluetooth
  - 21 – Attivare il Bluetooth con l'App "Music Flow Bluetooth"
- 22 Funzionamento della radio
  - 22 – Ascoltare la radio
  - 22 – Preimpostazione delle stazioni radio
  - 22 – Eliminare tutte le stazioni salvate
  - 22 – Vedere le informazioni relative a una stazione radio
- 23 Regolazione audio
  - 23 – Impostazione della modalità audio
- 24 Operazioni avanzate
  - 24 – Registrazione su dispositivo USB
  - 26 – Riproduzione programmata

- 27 Altre operazioni
- 27 – Escludere il suono temporaneamente
- 27 – Visualizzazione delle informazioni del file (ID3 TAG)
- 27 – DEMO
- 27 – Usare il microfono
- 27 – ANNULLATORE VOCALE
- 28 – MODIFICATORE DI CHIAVE
- 28 – LIGHTING
- 28 Impostazione dell'orologio
- 28 – Impostazione dell'orologio attraverso l'App "Music Flow Bluetooth"
- 29 – Uso del lettore come una sveglia
- 29 – Impostazione timer Sleep
- 29 – Regolatore della luminosità
- 30 Riduzione automatica dell'energia
- 30 – AUTO POWER acceso
- 31 – Cambiamento automatico della funzione
- 31 LG Sound Sync
- 32 Collegamento WIRELESS PARTY LINK

## **4 Risoluzione dei problemi**

---

- 34 Risoluzione dei problemi

## **5 Appendice**

---

- 35 Manutenzione
- 35 – Note sui dischi
- 35 – Gestione dell'unità
- 36 Specifiche generali
- 37 Marchi depositati e licenze

1

2

3

4

5

## Caratteristiche uniche

### BLUETOOTH®

Ascolto di musica memorizzata nel vostro dispositivo **Bluetooth**.

### DJ AUTOMATICO

Sfuma la fine di un brano nell'inizio del brano successivo per una riproduzione senza interruzioni.

### Registrazione diretta USB

Registra musica sul dispositivo USB.

### Music Flow Bluetooth

Music Flow Bluetooth è un'app che consente di controllare alcuni dei dispositivi audio LG più recenti. Fare riferimento a pagina 20.

### LG Sound Sync

Controlla il livello di volume di questa unità dal telecomando della LG TV che è compatibile con LG Sound sync.

## Accessori

Controllare e identificare gli accessori forniti.

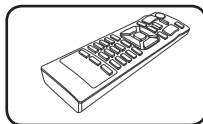

Telecomando (1)

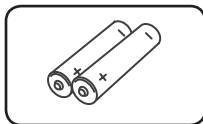

Batterie (2)

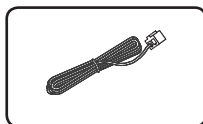

Antenna FM (1)

# Requisiti file riproducibile

## Requisiti dei file musicali

La compatibilità dei file MP3/WMA con questo lettore è limitata secondo le seguenti modalità:

- Frequenza di campionamento : entro 32 - 48 kHz (MP3), entro 32 - 48 kHz (WMA)
- Velocità di trasmissione : entro 32 - 320 kbps (MP3), 40 - 192 kbps (WMA)
- File massimi: CD Dati : 999 / USB : 2000
- Cartelle massime : CD Dati : 99 / USB : 200
- Estensioni file : "mp3"/ "wma"
- Alcuni file MP3/WMA potrebbero non essere riprodotti in base al tipo o formato di file.
- Formato file CD-ROM : ISO 9660/ JOLIET
- Si consiglia di utilizzare Easy-CD Creator che crea un file di sistema ISO 9660.

Il DTS non è supportato. Nel caso di formato audio DTS, l'audio non viene riprodotto.

Impostare il formato del disco su [Mastered] in modo da rendere i dischi compatibili con i riproduttori LG al momento della formattazione dei dischi riscrivibili. Quando si attiva l'opzione Live File System, non è possibile usare il riproduttore LG.

(Mastered/ Live File System: Sistema di formattazione del disco per Windows Vista)

## Dispositivi USB compatibili

- Lettore MP3: Lettore MP3 tipo Flash.
- Drive Flash USB :  
Dispositivi che supportano USB2.0 o USB1.1.
- La funzione USB di questa unità non supporta tutti i dispositivi USB.

## Requisiti dispositivo USB.

- Non sono supportati i dispositivi che richiedono l'installazione di programmi aggiuntivi quando li avete collegati ad un computer.
- Non estrarre il dispositivo USB mentre è in funzione.
- Per un USB di elevata capacità, possono essere necessari più minuti per eseguire la ricerca.
- Per evitare la perdita di dati, fare il back up di tutti i dati.
- Se usate un cavo di prolunga per USB o un connettore USB, il dispositivo USB non viene riconosciuto.
- L'uso di sistemi di file NTFS non è supportato. (è supportato solo il sistema di file FAT(16/ 32).)
- Questa unità riconosce fino a 2000 file.
- Hard disk esterni, lettori di schede, dispositivi di uso esclusivo, o dispositivi USB di tipo rigido non sono supportati.
- La porta USB dell'unità non può essere collegata ad un PC. L'unità non può essere usata come un dispositivo di memorizzazione.
- Alcuni dispositivi USB potrebbero non funzionare con questa unità.



2

**REPEAT** : Si ascoltano le tracce/file in modo ripetuto o casuale.

**TUNING-/+** : Seleziona le stazioni radio.

**◀◀/▶▶** (Salta/cerca) :

- Salta veloce indietro o avanti.
- Ricerca di una sezione all'interno di una traccia/file

**▶/||** (Riproduz/Pausa) :

- Avvia o mette in pausa la riproduzione.

**■** (Arrestare) :

- Arresta la riproduzione.
- Annulla la funzione DELETE

**SOUND EFFECT** : Seleziona le impressioni di suoni.

**REGION EQ** : Sceglie l'equalizzatore della regione.

**INFO**

- Visualizza le informazioni sulla musica. Un file MP3 spesso è dotato di un tag ID3. L'etichetta indica titolo, Artista, Album o informazioni sul tempo di riproduzione.
- Vede il nome del dispositivo Bluetooth collegato nella modalità Bluetooth.
- Nello stato di Connessione WIRELESS PARTY LINK il nome dell'unità SLAVE appare nell'unità MASTER e il nome del Dispositivo SLAVE appare nell'unità MASTER.

3

Tasti numerici **0-9** : seleziona le tracce/file numerati, o il numero preimpostato.

**CLOCK** : Imposta l'orologio e controlla un'ora.

**ALARM** : Con la funzione ALARM è possibile accendere e spegnere la funzione di riproduzione CD, USB e Tuner (Radio) all'ora desiderata.

4

**VOICE CANCELLER** : Potete godervi la funzione durante la riproduzione musicale riducendo la parte vocale dei cantanti nelle varie sorgenti.

**SLEEP** : Regola il sistema spegnimento per spegnere automaticamente ad un orario specificato.

(Dimmer : La finestra del display verrà oscurata per metà della intensità.)

**RDS/SET** :

- RDS (Radio Data System) (vedere alla pagina 22.)
- Conferma le impostazioni.

**KEY CHANGER (#/b)** : Modifica la chiave per adattarla alla vostra estensione vocale.

**USB REC** : Registrazione diretta USB.

**PTY** : Ricerca le stazioni radio per tipo di radio.

## Pannello anteriore

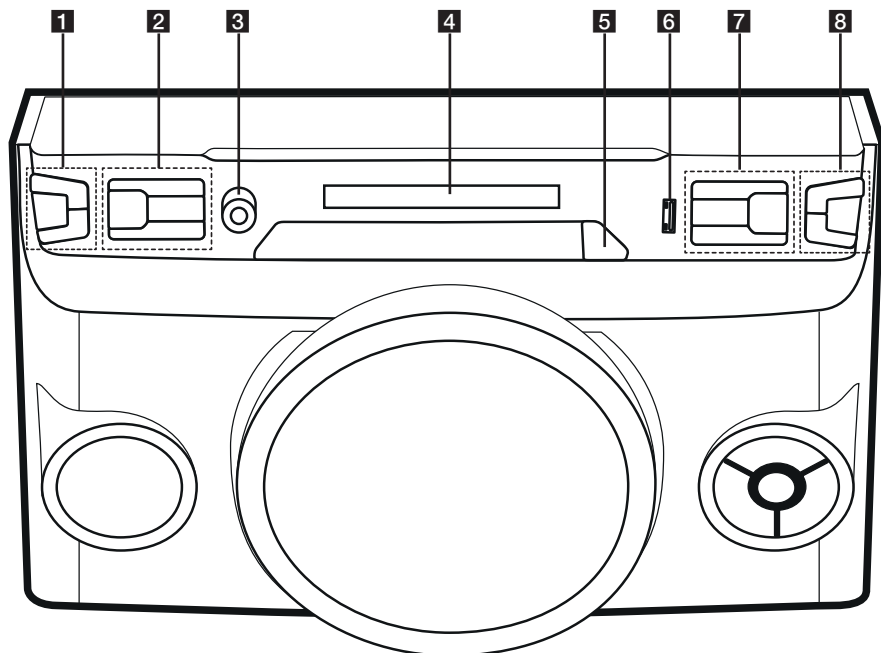

**1** (Alimentazione) : Per accendere o spegnere l'unità.

**MIC +/-** : Regola il volume del microfono.

**2** **F / WIRELESS LINK** :

- Seleziona la funzione e sorgente di ingresso.
- Premere e tenere premuto per 3 secondi per selezionare la modalità WIRELESS PARTY LINK.

**REGION EQ / BASS BLAST**

- Scegli l'equalizzatore della regione.
- Premere e tenere premuto per 3 secondi per selezionare l'effetto BASS (BASS BLAST) direttamente.

**VOICE CANCELLER**

Potete godervi la funzione durante la riproduzione musicale riducendo la parte vocale dei cantanti nelle varie sorgenti.

**USB REC / DEMO**

- Registra USB.
- Mostra la modalità Demo.

**3** **MIC 1** : Collegamento per microfono.

**4** Finestra visualizzazione

**5** : Apre e chiude il vano disco.

**6** Porta USB : è possibile riprodurre o registrare file audio collegando il dispositivo USB.

**7**

- Salta all'indietro o in avanti.
- Cerca una sezione all'interno di una traccia/file.

/ **RDS** : Interrompe la riproduzione o annulla la funzione DELETE. / RDS (Sistema dati radio)

**>||**

- Avvia o mette in pausa la riproduzione.

**8** **VOL +/-** : Regola il volume dell'altoparlante.

**LIGHTING / PARTY LINK**

- Accende/Spegne gli effetti luce.
- Premere e tenere premuto per 3 secondi per selezionare la modalità PARTY LINK.

## Pannello posteriore

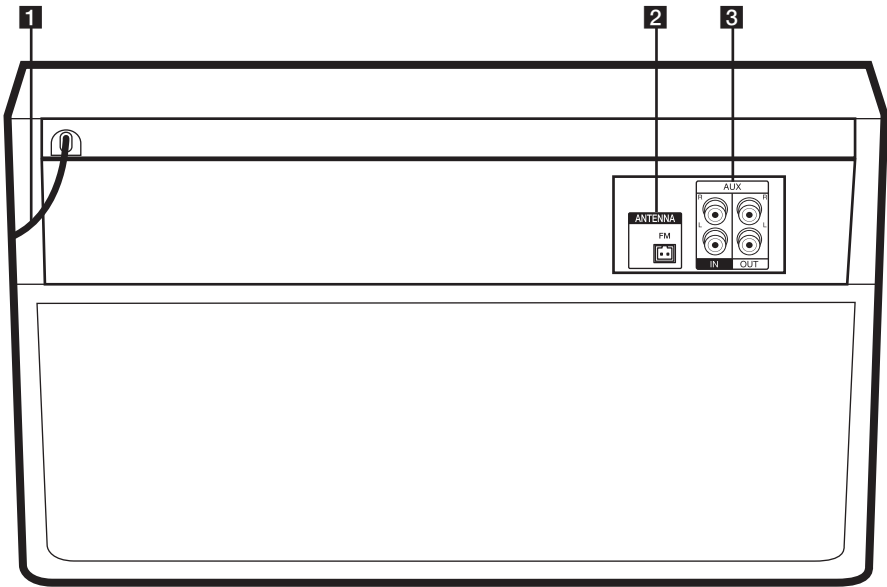

**1** Cavo alimentazione

**2** ANTENNA (FM)

**3** AUX IN (L/R)  
AUX OUT (L/R)

# Collegamento apparecchiatura opzionale

2

Collegamento

## Collegamento AUX IN

Collegare un'uscita del dispositivo ausiliario (Camcoder, TV, Riproduttore, ecc.) al connettore di ingresso **AUX IN** (S/D).

Se il dispositivo ha solo un'uscita audio (mono) collegarlo alla presa audio sinistra dell'unità.

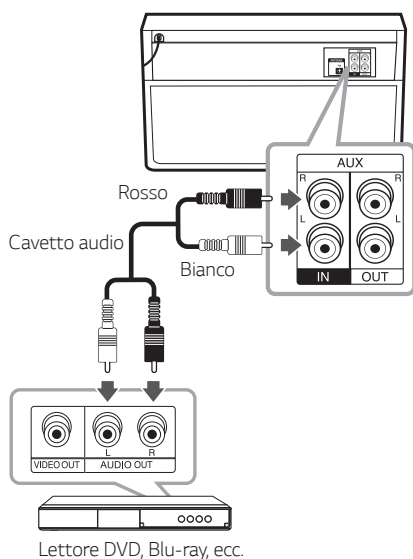

## Connessione AUX OUT

Collegare un'uscita del dispositivo ausiliario al connettore di ingresso **AUX OUT** (S/D).

Se il dispositivo ha solo un'uscita audio (mono) collegarla alla presa audio sinistra dell'unità.

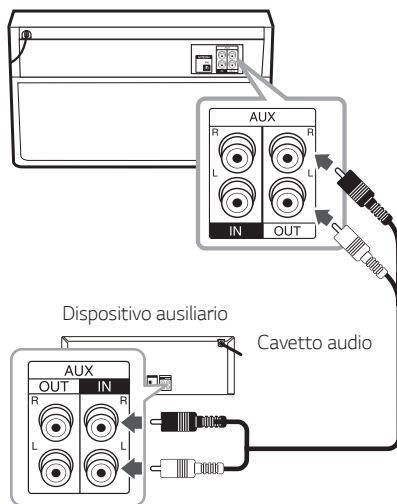

## PARTY LINK

È possibile connettere due unità che riproducano musica insieme.

Il nome della funzione che consente di espandere il suono diffondendolo via cavo o in modalità wireless attraverso i prodotti compatibili è stato cambiato in **PARTY LINK** o **WIRELESS PARTY LINK**.

1. Connettere il connettore **AUX OUT** su un'unità al connettore **AUX IN** sull'altra unità utilizzando un cavo Audio.
2. Premere e tenere premuto **LIGHTING / PARTY LINK** sull'unità per 3 secondi connessa attraverso **AUX OUT** quindi selezionare **LINK ON**.

"LINK ON" compare nella finestra di visualizzazione e in breve passa a "Tempo di ritardo".

3. Premere **||<</>>||** per regolare le impostazioni di ritardo.

Quando "LINK ON" e "Tempo di ritardo" vengono visualizzati nella finestra di visualizzazione, si può regolare il tempo di ritardo.

4. Premere **LIGHTING / PARTY LINK** per salvare l'impostazione di ritardo.

**! Nota**

- Questa funzione è disponibile su CD, USB o funzione BT (Bluetooth).
- Il ritardo iniziale è di 30 ms. Se si desidera modificare il tempo di ritardo premere **⏪/⏩**.  
Il Ritardo del dispositivo connesso potrebbe differire. Se non c'è corrispondenza con la Sincronizzazione Audio, regolare il Ritardo di PARTY LINK per sincronizzare il suono.
- È possibile regolare il Ritardo da 0 ms a 200 ms. Il tempo di sincronizzazione non è disponibile su tutti i dispositivi.
- Il valore di ritardo viene salvato e PARTY LINK viene disattivato quando l'unità viene spenta.
- Si può selezionare la modalità LINK ON/LINK OFF premendo e tenendo premuto **LIGHTING / PARTY LINK** per 3 secondi sull'unità
- L'impostazione VOICE CANCELLER non è sincronizzata con l'unità MASTER.

**Collegamento USB**

Collegare un dispositivo USB (o lettore MP3, ecc.) alle porte USB dell'unità.

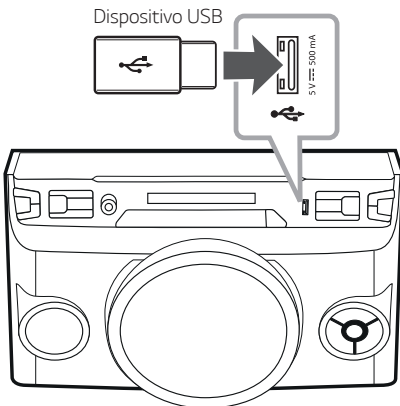
**! Nota**

Rimozione del dispositivo USB dall'unità :

1. Selezionare una funzione/modo differente o premere **■** sul telecomando o **□ / RDS** sull'unità per due volte in successione.
2. Rimuovere il dispositivo USB dall'unità.

**Connessione dell'antenna**

Collegare l'antenna FM fornita per ascoltare la radio.

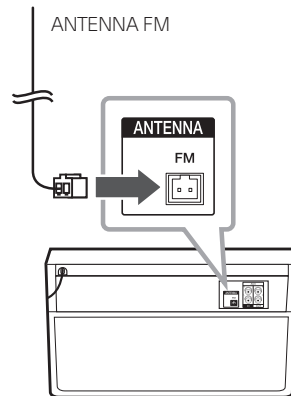

Collegare l'antenna a filo FM al connettore di antenna FM.

























**! Nota**

Verificare di estendere completamente il filo di antenna FM.

## Funzionamento di base

### Operazioni per CD/ USB

- Inserire il disco premendo il tasto  sul telecomando o  sull'unità.  
O collegare il dispositivo USB alla porta USB.
- Selezionare la funzione CD o USB premendo **F / WIRELESS LINK**.

Per	Fare questa operazione
Arrestare	Premere  sul telecomando o  / RDS sull'unità.
Riprodurre	Premere  /  sul telecomando o  /  sull'unità.
Pause	Premere  /  sul telecomando o  /  sull'unità durante la riproduzione.
Ricerca di una parte all'interno di una traccia/file	Premere  /  sul telecomando o  /  sull'unità durante la riproduzione e rilasciarlo nel punto che si desidera ascoltare.
Selezione di una traccia/file direttamente	Premere i tasti numerici <b>0 - 9</b> sul telecomando per passare direttamente al file o traccia desiderato.
Passare alla traccia/file precedente/successiva.	<p>- In stato di stop</p> <p>Durante la riproduzione, premere  /  sul telecomando o  /  sull'unità per passare a traccia/file successivo/precedente.</p> <p>- Durante la riproduzione,</p> <p>Durante la riproduzione, premere  sul telecomando o  sull'unità per passare a traccia/file successivo.</p> <p>Se ha riprodotto per meno di 2 secondi, premere  sul telecomando o  sull'unità per passare a traccia/file precedenti.</p> <p>Se ha riprodotto 3 secondi, premere  sul telecomando o  sull'unità per passare a inizio di traccia/file.</p>
Effettuare la riproduzione ripetuta o casuale	Premere <b>REPEAT</b> sul telecomando ripetutamente. Vedere la nota per i dettagli sulla modifica del display.

### ! Nota

- Il display cambia nell'ordine seguente.

USB	MP3/WMA CD	AUDIO CD
RPT 1	RPT 1	RPT 1
RPT*DIR	RPT DIR	-
RPT ALL	RPT ALL	RPT ALL
RANDOM	RANDOM	RANDOM
OFF	OFF	OFF

\*DIR : Directory

- Quando si riproduce l'elenco programmato, sono disponibili solo RPT 1 e RPT ALL.
- Anche dopo il riavvio dell'unità o il passaggio da una funzione a un'altra, potete ascoltare la musica dal punto in cui è stata riprodotta l'ultima volta.
- Se lasciate il vano disco aperto per 5 minuti, esso si chiude automaticamente.

### Riproduzione automatica

- I CD AUDIO/MP3/WMA vengono riprodotti automaticamente quando il vano disco viene aperto e poi chiuso.
- Quando non ci sono dischi nel vano disco, passa direttamente alla funzione CD se il vano disco viene aperto e poi chiuso.

## Selezionare una cartella e un file MP3/WMA

1. Premere **PRESET.FOLDER ^/V** sul telecomando più volte fino a quando non appare la cartella desiderata.
2. Premere **▶/||** per riprodurlo. Verrà riprodotto il primo file o cartella.

### ! Nota

- Le Cartelle/file CD / USB sono riconosciuti come segue.

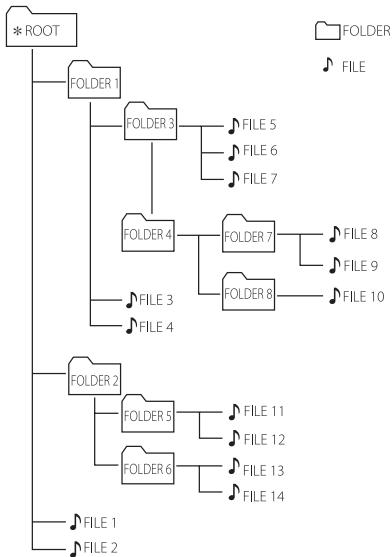

- Se non ci sono file in una cartella, la cartella non apparirà.
- Le cartelle saranno presentate nell'ordine seguente;  
ROOT → FOLDER 1 → FOLDER 3 → FOLDER 7 → FOLDER 8 → FOLDER 5 → FOLDER 6
- Il file verrà riprodotto dal file **FILE n. 1** al file **FILE n. 14** uno per uno.
- I file e le cartelle saranno presentati nell'ordine di registrazione e potrebbero essere presentati in modo differente a seconda delle circostanze di registrazione.
- \*ROOT : La prima schermata che vedrai quando un computer riconosce l'USB è "ROOT"

## Eliminazione di un file MP3/WMA

È possibile eliminare un file, una cartella o un formato premendo **DELETE**. Questa funzione è supportata solo in stato di stop. (Solo USB)

1. -Selezionare il file che si vuole cancellare e premere **DELETE**.  
-Selezionare la cartella da eliminare premendo **PRESET.FOLDER ^/V** sul telecomando, quindi premere **DELETE**.  
-Tenere premuto **DELETE** per formattare il dispositivo USB.

Oppure

Premere **DELETE** ripetutamente durante la selezione del file MP3/WMA.

Il display cambia nell'ordine seguente.

- DEL FILE : Cancella file
- DEL DIR : Cancella cartella
- FORMAT : Formatta USB

2. Per cancellare file/cartella o formattare, premere **▶/||** sul telecomando o premere **>/||** sull'unità. Se si vuole uscire dalla modalità in corso premere **■** sul telecomando o premere **□/RDS** sull'unità.

### ! Cautela

- Non estrarre il dispositivo USB mentre è in funzione (riproduzione, eliminazione ecc.)
- Si raccomanda il backup regolare per evitare di perdere i dati.
- La funzione di eliminazione può non essere supportata a seconda dello stato dell'USB. (Bloccato, ecc.)

## Effetto di riproduzione

### AUTO DJ

Auto DJ sfuma la fine di un brano nell'inizio del brano successivo per una riproduzione senza interruzioni. Equalizza il volume di tutte le tracce/file permettendo una riproduzione senza interruzioni.

Premere **AUTO DJ** sul telecomando o sull'unità più volte, il display cambia come segue.

AUTO DJ RANDOM -> AUTO DJ SEQUENTIAL -> AUTO DJ OFF

Modo	Finestra di visualizzazione	Descrizione
OFF	AUTO DJ OFF	-
RANDOM	AUTO DJ RANDOM	La musica viene riprodotta casualmente in questa modalità.
REPEAT	AUTO DJ SEQUENTIAL	La musica viene riprodotta ripetutamente in questa modalità.

#### ! Nota

- La modalità AUTO DJ non supporta la ricerca di una sezione all'interno di una traccia/file o la riproduzione ripetuta o casuale.
- Se si passa ad altre funzioni o si termina l'ascolto della musica premendo **□** / **RDS** sull'unità (o **■** sul telecomando) in modalità AUTO DJ, la funzione AUTO DJ sarà disabilitato.
- La funzione AUTO DJ non è supportata nei file musicali di lunghezza inferiore a 60 secondi.
- Durante la registrazione la funzione AUTO DJ non è disponibile.
- Quando si riproduce l'elenco programmato viene selezionato solo AUTO DJ SEQUENTIAL.

## Utilizzare la tecnologia wireless BLUETOOTH®

### Note sul BLUETOOTH

Il **Bluetooth** è una tecnologia di comunicazioni wireless per il collegamento a breve raggio.

L'audio può essere interrotto quando il collegamento interferisce con altra onda elettronica o si collega il Bluetooth in altre stanze.

Collegare dispositivi individuali con la tecnologia **Bluetooth** wireless non comporta alcun onere di pagamento. I cellulari dotati di tecnologia wireless **Bluetooth** possono essere sovrapposti, se il collegamento è stato effettuato tramite **Bluetooth**. Dispositivi disponibili : Cellulare, MP3, Laptop, PDA.

### Profili BLUETOOTH

Per usare la tecnologia wireless **Bluetooth**, i dispositivi devono essere adatti per interpretare determinati profili. Questa unità è compatibile con il seguente profilo.

A2DP (profilo distribuzione audio avanzata)

Codec : SBC

## Ascolto di musica memorizzata nei dispositivi BLUETOOTH

### Associazione dell'unità e del dispositivo BLUETOOTH

Prima di avviare la procedura di associazione, verificare che la funzionalità **Bluetooth** sia attiva nel dispositivo **Bluetooth**. Fare riferimento alla guida utente del proprio dispositivo **Bluetooth**. Una volta che l'operazione di associazione è stata eseguita, essa non deve essere più ripetuta.

1. Selezionare la funzione Bluetooth usando **F / WIRELESS LINK** sull'unità fino a quando la funzione BT viene selezionata. "BT READY" viene visualizzato sul display.
2. Usare il dispositivo **Bluetooth** e usare l'operazione di associazione. Quando si cerca questa unità con il dispositivo **Bluetooth**, sul display del dispositivo **Bluetooth** indicata potrebbe apparire una lista di dispositivi rilevati in relazione al tipo di dispositivo **Bluetooth** usato. La vostra unità appare come "LG OM4560(XX)".

#### ! Nota

- XX indica le ultime due cifre dell'indirizzo Bluetooth. Per esempio, se la vostra unità ha un indirizzo come 9C:02:98:4A:F7:08, vedrete "LG OM4560(08)" sul dispositivo Bluetooth.
- In relazione al tipo di dispositivo Bluetooth, alcuni dispositivi hanno un processo di associazione. Inserire il codice PIN (0000), se necessario.
- È possibile connettere questa unità fino a 3 dispositivi Bluetooth contemporaneamente utilizzando lo stesso metodo sopra descritto ma nella funzione Bluetooth.
- La connessione ad associazione multipla è supportata solo da dispositivi Android o iOS. (La connessione ad associazione multipla potrebbe non essere supportata a seconda delle specifiche del dispositivo connesso).
- I Dispositivi Bluetooth staccabili/rimuovibili (Es: Dongle ecc.) non supportano l'associazione multipla.
- Puoi collegare solo un dispositivo **Bluetooth** nell'unità MASTER. Non puoi collegare il dispositivo Bluetooth all'unità SLAVE.

3. Quando questa unità è collegata con successo con il dispositivo **Bluetooth**, "PAIRED" apparirà sulla finestra di visualizzazione e passerà presto al nome del dispositivo **Bluetooth**. "BT" verrà visualizzato sul display.

#### ! Nota

- "PAIRED" verrà visualizzato momentaneamente sul display quando si collegano altri dispositivi per l'associazione multipla.
- Se il nome del dispositivo non è disponibile, verrà visualizzato " \_".

4. Ascolto di musica.

Per riprodurre una musica memorizzata nel dispositivo **Bluetooth**, vedere la guida utente del dispositivo **Bluetooth**.

#### ! Nota

- Quando si usa la tecnologia **Bluetooth®**, è necessario fare una connessione fra l'unità e il dispositivo Bluetooth più vicino possibile e mantenere la distanza. Tuttavia potrebbe non funzionare bene in alcune delle situazioni descritte di seguito:
  - Tra l'unità e il dispositivo Bluetooth è presente un ostacolo.
  - È presente un dispositivo che utilizza le stesse frequenze della tecnologia **Bluetooth®**, ad esempio un'attrezzatura medica, un forno a microonde o un dispositivo LAN wireless.
- Sarà necessario collegare nuovamente il vostro dispositivo Bluetooth a questa unità quando la riaccendete.
- Anche se questa unità collega fino a 3 dispositivi Bluetooth, è possibile riprodurre e controllare la musica utilizzando solo uno dei dispositivi collegati.

**! Nota**

- Quando questa unità è collegata con più dispositivi Bluetooth, quando si cambia la funzione degli altri dispositivi, solo un dispositivo che sta riproducendo mantiene la connessione Bluetooth.
- Il suono potrebbe essere interrotto quando la connessione riceve interferenze da altri dispositivi elettronici.
- L'utente potrebbe non controllare il dispositivo Bluetooth con questa unità.
- A seconda del tipo di dispositivo, potreste non utilizzare la funzione del Bluetooth.
- Puoi divertirti con il sistema wireless usando telefono, MP3, Notebook, ecc.
- La qualità audio peggiora man mano che si allontana il dispositivo Bluetooth dall'unità.
- Quando l'unità viene spenta o il dispositivo Bluetooth viene allontanato dall'unità, il collegamento viene disattivato.
- Se il collegamento Bluetooth si interrompere, ricollegare il dispositivo Bluetooth all'unità.
- Quando un dispositivo Bluetooth non è connesso, sulla finestra di visualizzazione appare "BT READY".
- Quando si usa la funzione BLUETOOTH, regolare il volume a un livello appropriato sul dispositivo Bluetooth.
- Se non è in funzione BLUETOOTH, si può connettere solo un dispositivo.
- Se un dispositivo Bluetooth è connesso quando si usa LG TV, LG TV è disconnesso e il dispositivo Bluetooth è connesso.
- Quando si connette un dispositivo Bluetooth (dispositivo iOS ecc.) a questa unità o si controlla il dispositivo, il livello del volume fra i due si può sincronizzare.

## Utilizzo dell'app "Music Flow Bluetooth"

**! Nota**

- Solo il sistema operativo Android è disponibile per usare l'app "Music Flow Bluetooth" con questa unità.
- Si raccomanda l'uso dell'ultima versione dell'applicazione.

### Note sull'app "Music Flow Bluetooth"

L'app "LG Bluetooth Remote" offre una serie di nuove caratteristiche alla questa unità.

Per beneficiare di altre caratteristiche, è consigliato scaricare e installare gratuitamente l'app "Music Flow Bluetooth".

### Installare l'App "Music Flow Bluetooth" sul proprio dispositivo Bluetooth

Esistono due modi per installare l'applicazione "Music Flow Bluetooth" sul proprio dispositivo **Bluetooth**.

#### Installazione dell'app "Music Flow Bluetooth" con il codice QR.

1. Installazione dell'app "Music Flow Bluetooth" con il codice QR. Usa il software di scansione per scansionare il codice QR.



2. Tocca una icona per l'installazione.
3. Tocca una icona per scaricare.

**! Nota**

- Assicurati che il tuo dispositivo Bluetooth sia connesso a Internet.
- Assicurati che il tuo dispositivo Bluetooth disponga di un'applicazione software di scansione. Se non ne hai una, scaricala da "Google Android Market (Google Play Store)".
- A seconda della zona, il codice QR potrebbe non funzionare.

## Installare "Music Flow Bluetooth" da "Google Android Market (Google Play Store)"

1. Toccare l'icona di "Google Android Market (Google Play Store)".
2. Nella barra di ricerca, digita "Music Flow Bluetooth" per effettuare la ricerca.
3. Nell'elenco dei risultati della ricerca, trova e tocca "Music Flow Bluetooth" per iniziare a scaricare l'app Bluetooth.
4. Tocca una icona per l'installazione.
5. Tocca una icona per scaricare.

**! Nota**

- Assicurati che il tuo dispositivo Bluetooth sia connesso a Internet.
- Verificare che sul dispositivo Bluetooth sia presente "Google Android Market (Google Play Store)".

## Attivare il Bluetooth con l'App "Music Flow Bluetooth"

L'app "Music Flow Bluetooth" ti aiuta a collegare il tuo dispositivo **Bluetooth** all'unità.

1. Tocca l'icona dell'app "Music Flow Bluetooth" sulla schermata home per aprire l'app "Music Flow Bluetooth" e vai al menu principale.
2. Toccare [Menu] e selezionare l'unità che si desidera.
3. Per avere più informazioni sul funzionamento, toccare [Guida] nel menu [Impostazioni].

**! Nota**

- L'applicazione "Music Flow Bluetooth" sarà disponibile nella versione software come segue;
  - Android O/S : Ver 4.0.3 (o successiva)
- Se si utilizza l'app "Music Flow Bluetooth" per il funzionamento, ci sono delle differenze fra l'app "Music Flow Bluetooth" ed il telecomando fornito. Usa il telecomando fornito se necessario.
- A seconda del dispositivo Bluetooth, l'app "Music Flow Bluetooth" potrebbe non funzionare.
- Dopo la connessione dell'app "Music Flow Bluetooth", la musica potrebbe fuoriuscire dal vostro dispositivo. In questo caso, provare a ripetere la procedura di connessione.
- Se gestite le altre applicazioni o cambiate le impostazioni sul vostro dispositivo Bluetooth mentre utilizzate l'app "Music Flow Bluetooth", l'app "Music Flow Bluetooth" potrebbe funzionare in maniera anomala.
- Quando l'app "Music Flow Bluetooth" funziona in maniera anomala, controllare il dispositivo Bluetooth e la connessione dell'app "Music Flow Bluetooth" e quindi provare a connettersi di nuovo.
- A seconda del sistema operativo dello smartphone, si avranno alcune differenze nel funzionamento di "Music Flow Bluetooth".
- Controllare l'impostazione Bluetooth sul dispositivo Bluetooth se la connessione dell'app "Music Flow Bluetooth" app non funziona bene.

## Funzionamento della radio

Verificare che l'antenna FM sia collegata.  
(Vedere pagina 15)

### Ascoltare la radio

1. Premere **F / WIRELESS LINK** ripetutamente finché FM compare nella finestra di visualizzazione.  
E' sintonizzata l'ultima stazione ricevuta.
2. Sintonia automatica :  
Premere e mantenere **TUNING -/+** sul telecomando o **◀◀/▶▶** sull'unità per circa due secondi fino a quando l'indicazione di frequenza inizia a cambiare, quindi rilasciare. La scansione si interrompe quando l'unità si sintonizza su una stazione.

Oppure

Sintonia manuale :

Premere **TUNING -/+** sul telecomando o **◀◀/▶▶** sull'unità più volte.

3. Regolare il volume premendo **VOL +/-** sull'unità o il telecomando ripetutamente.

### Preimpostazione delle stazioni radio

È possibile preimpostare 50 stazioni per FM.

Prima di sintonizzare, assicurarsi di abbassare il volume.

1. Premere **F / WIRELESS LINK** finché FM compare nella finestra di visualizzazione.
2. Selezionare la frequenza desiderata premendo **TUNING -/+** sul telecomando o **◀◀/▶▶** sull'unità.
3. Premere **PROGRAM/MEMORY** sul telecomando. Un numero preimpostato lampeggerà sul display.
4. Premere **PRESET.FOLDER ▲/▼** sul telecomando per selezionare il numero preimpostato che desiderate.
5. Premere **PROGRAM/MEMORY** sul telecomando. La stazione viene salvata.
6. Ripetere i passaggi da 2 a 5 per memorizzare altre stazioni.
7. Per ascoltare una stazione preselezionata, premere **PRESET.FOLDER ▲/▼** o **0-9** sui tasti numerici del telecomando.

### Eliminare tutte le stazioni salvate

1. Tenere premuto **PROGRAM/MEMORY** sul telecomando per due secondi.  
"ERASEALL" lampeggerà sul display.
2. Premere **PROGRAM/MEMORY** sul telecomando per cancellare tutte le stazioni radio salvate.

### Vedere le informazioni relative a una stazione radio

Il sintonizzatore FM è dotato di un servizio Radio Data System (RDS). Questo visualizza informazioni relative alla stazione radio che si sta ascoltando. Premere **RDS/SET** sul telecomando più volte per far scorrere i vari tipi di dati.

<b>PS</b>	(Nome Servizio Programma) Il nome del canale apparirà sul display.
<b>PTY</b>	(Riconoscimento Tipo di Programma) Il tipo di programma (es. Jazz o News) viene visualizzato sul display.
<b>RT</b>	(Testo Radio) Un messaggio di testo che contiene informazioni speciali relative alla stazione emittente. Questo messaggio di testo scorre sul display.
<b>CT</b>	(Orario controllato dal canale) Visualizza l'orario così come trasmesso dalla stazione.

È possibile cercare le stazioni radio per tipo di programma premendo **RDS/SET** sul telecomando. Il display visualizzerà l'ultimo PTY in uso. Premere **PTY** una o più volte per selezionare il tipo di programma preferito. Tenere premuto **◀◀/▶▶**. Il sintonizzatore cercherà la stazione automaticamente. Quando una stazione viene trovata la ricerca si arresta.

# Regolazione audio

## Impostazione della modalità audio

Questo sistema dispone di svariati campi audio surround predefiniti. Gli oggetti visualizzati per l'equalizzatore possono essere differenti in relazione a sorgenti e effetti di suoni.

Si può selezionare la modalità audio desiderata utilizzando la funzione **SOUND EFFECT** sul telecomando.

Accensione display	Descrizione
BASS (BASS BLAST)	Amplificare gli effetti della vibrazione, dei bassi e del surround.
POP CLASSIC ROCK JAZZ	Questo programma fornisce un'atmosfera entusiastica al suono, dandovi la sensazione di essere effettivamente ad un concerto rock, pop, jazz o classico.
FOOT BALL	Si può godere dell'effetto sonoro FOOTBALL STADIUM.
STANDARD	Si può godere del suono ottimizzato.

Si può selezionare la modalità audio desiderata utilizzando la funzione **REGION EQ** sul telecomando.

Accensione display	Regione	Descrizione
FUNK, REGUETON, SAMBA, BANDA, MERENGUE, AXE, SALSA, SERTANEJ, CUMBIA, TECNO BR, FORRO	America Latina	Effetto audio ottimizzato per il genere musicale preferito in ogni regione.
ARABIC	Medio Oriente	
DONGDUT	Indonesia	
AFRO	Africa	
INDIA	India	

### ! Nota

Premendo e tenendo premuto **REGION EQ / BASS BLAST** per 3 secondi sull'unità si può selezionare direttamente l'effetto BASS (BASS BLAST).

## Operazioni avanzate

### Registrazione su dispositivo USB

Potete registrare varie sorgenti di suoni su USB. (CD, AUX, Tuner)

1. Connettere il dispositivo USB all'unità.
2. Premere **F / WIRELESS LINK** per selezionare una funzione che si desidera registrare.

Registrazione di una traccia/file – E' possibile registrar su USB dopo la riproduzione una traccia/file desiderata.

Registrazione di tutte le tracce/file – E' possibile registrar su USB a dispositivo spento.

Registrazione lista programmata – Dopo la presentazione della lista programmata, puoi registrarla sul dispositivo USB. (Fare riferimento a pagina 26)

3. Inizia la registrazione premendo **USB REC/ DEMO**.
4. Per arrestare la registrazione, premere **□ / RDS** sull'unità o **■** sul telecomando.

### Pausa registrazione

Durante la registrazione, premere **>||** sull'unità o **▶/||** sul telecomando per mettere in pausa la registrazione. Premere di nuovo per riavviare la registrazione.

(Solo sintonizzatore/AUX)

#### ! Nota

- Quando si registra con AUDIO CD X1 velocità REC, il suono MIC registrato può essere regolato in base al volume MIC.
- VOICE CANCELLER o KEY CHANGER saranno resettati se utilizzi la funzione di registrazione mentre VOICE CANCELLER o KEY CHANGER sono in funzione.
- VOICE CANCELLER o KEY CHANGER non possono essere usati durante la registrazione.

### Per selezionare la velocità di trasmissione della registrazione

1. Tenere premuto **USB REC/DEMO** per 3 secondi.
2. Premere **◀◀/▶▶** sul telecomando o **◀◀/▶▶** sull'unità per selezionare la velocità di trasferimento.
3. Premere **USB REC/DEMO** per impostare.
4. Premere **◀◀/▶▶** sul telecomando oppure **◀◀/▶▶** sull'unità per selezionare la velocità di registrazione desiderata. (Solo AUDIO CD)

#### X1 SPEED

- Potete ascoltare la musica mentre registrate.

#### X2 SPEED

- Potete registrare il file musicale.

5. Premere **USB REC/DEMO** per terminare l'impostazione.

La realizzazione di copie non autorizzate del materiale protetto da copia, inclusi programmi per computer, file, trasmissioni e registrazioni di suoni, può essere una violazione dei diritti di copyright e costituisce un atto criminale.

Questa apparecchiatura non dovrebbe essere usata per tali scopi.

**Siate responsabili.**

**Rispettate i diritti di autore.**

**! Nota**

- Potete controllare la velocità percentuale della registrazione su USB sulla finestra di visualizzazione durante la registrazione. (solo MP3/WMA, CD)
- Durante la registrazione di MP3/WMA non è riprodotto alcun suono.
- Per una registrazione stabile, il livello di suono di uscita si riduce quando registrate musica da CD a USB.
- Quando si arresta la registrazione durante la riproduzione, il file che viene registrato in quel momento verrà memorizzato. (Tranne file MP3/WMA)
- Non estrarre il dispositivo USB o spegnere l'unità durante la registrazione su USB. In caso contrario può essere creato un file incompleto e non cancellato sul PC.
- Se la registrazione USB non funziona, un messaggio tipo "NO USB", "ERROR", "USB FULL", "NOT SUPPORT" o "FILE MAX" viene visualizzato sulla finestra di visualizzazione.
- Il dispositivo di lettura di schede multiple o l'HDD esterno non possono essere usati per la registrazione su USB.
- Un file viene registrato per circa 512 Mbyte quando si registra a lungo termine.

**! Nota**

- E' possibile controllare il suono MIC registrato in base al volume MIC.
- Non è possibile memorizzare più di 2.000 file.
- Non è possibile memorizzare in modalità AUTO DJ.
- Sulla funzione CD, il suono di MIC viene registrato solo durante la velocità REC di AUDIO CD X1. Viene registrata anche la fonte AUDIO CD.
- Nel caso di file non supportati MP3/WMA, la registrazione file potrebbe interrompersi.
- Verrà salvato come segue.

AUDIO CD	MP3/WMA
<pre> CD_REC ├── TRACK_0001 ├── TRACK_0002 └── -                     </pre>	<pre> FILE_REC ├── ABC(File name) ├── DEF(File name) └── -                     </pre>
AUX	Tuner
<pre> OTHERS_REC ├── AUDIO_0001 ├── AUDIO_0002 └── -                     </pre>	<pre> TUNER_REC ├── AUDIO_0001_107.7FM ├── - ├── - └── -                     </pre>

Tuner : Viene mostrata la frequenza di registrazione corrente.

## Riproduzione programmata

La funzione programma permette di archiviare i propri file preferiti da qualunque disco o dispositivo USB.

Un programma può contenere 20 tracce/file per ciascun dispositivo multimediale (CD, USB). In totale è possibile salvare 40 tracce/file.

### Creare un elenco programmato

È supportata solo quando non è in funzione.

1. Premere **PROGRAM/MEMORY** sul telecomando.
2. Premere **◀◀/▶▶** sul telecomando per selezionare una traccia/file.
3. Premere **PROGRAM/MEMORY** sul telecomando per salvare e selezionare una traccia/file successivo.
4. Ripetere i punti 2-3 per salvare altre tracce/file. (Puoi modificare la lista premendo **PRESET.FOLDER ▲/▼** sul telecomando per selezionare il numero del programma.)
5. Premere di nuovo **PROGRAM/MEMORY** sul telecomando.

Per riprodurre la lista programmata, premere **▶/||** dopo aver creato l'elenco.

#### ! Nota

Quando si crea o si modifica la lista programmata, la modalità REPEAT è spenta.

## Eliminazione dell'elenco programmato

La funzione di eliminazione è disponibile solo in modalità di modifica.

1. Premere **PROGRAM/MEMORY** sul controllo remoto in stato di stop.
2. Selezionare un brano premendo **PROGRAM/MEMORY** o **PRESET.FOLDER ▲/▼** più volte.
3. Premere **DELETE** quando il brano viene selezionato.

#### ! Nota

- Nei seguenti casi, il programma viene disattivato.
  - Passaggio ad altre funzioni.
  - Spegnimento e riaccensione dell'unità.
  - Utilizzo dei pulsanti numerici sul controllo remoto.
- Nei seguenti casi, l'elenco programmato viene annullato.
  - Rimozione del dispositivo USB.
  - Eliminazione o registrazione di file musicali nel dispositivo USB.
  - Rimozione del cavo di alimentazione.

## Altre operazioni

### Escludere il suono temporaneamente

Premere  sul telecomando per disattivare l'audio dell'unità.

È possibile silenziare l'unità, per esempio, per rispondere al telefono, "MUTE" apparirà sulla finestra di visualizzazione.

Per cancellarla, premere  nuovamente o modificare il livello del volume.

### Visualizzazione delle informazioni del file (ID3 TAG)

Mentre si riproduce un file MP3 contenente le informazioni del file, potete visualizzare le informazioni premendo **INFO**.

### DEMO

Nello stato di spegnimento, premere **USB REC/ DEMO** sull'unità una volta. L'unità verrà accesa e visualizzerà ciascuna delle funzioni della finestra del display. Per annullare la funzione DEMO, premere **USB REC/DEMO** ancora una volta.

#### ! Nota

- In modalità DEMO, questa unità manterrà lo stato DEMO anche se si stacca il collegamento del cavo di alimentazione.
- È possibile utilizzare altre funzioni durante la modalità DEMO, essa andrà temporaneamente in pausa.
  - senza premere alcun tasto per 10 secondi, la DEMO ritornerà automaticamente in riproduzione.

### Usare il microfono

1. Collegare il microfono alla presa MIC.
2. Riprodurre la musica desiderata.
3. Cantare con l'accompagnamento musicale. Regolare il volume del microfono premendo **MIC +/-** sull'unità.

#### ! Nota

- Quando non si utilizza il microfono, impostare il volume del microfono al minimo premendo **MIC -** oppure disattivare MIC e rimuovere il microfono dal jack MIC.
- Se il microfono è posto troppo vicino all'altoparlante, potrebbe verificarsi un forte fischio. In tal caso, allontanare il microfono dall'altoparlante o diminuire il volume tramite **MIC -**.
- Se il suono prodotto dal microfono è troppo forte, potrebbe essere distorto. In questo caso, impostare il volume del microfono al minimo premendo **MIC -**.

### ANNULLATORE VOCALE

Potete godervi la funzione durante la riproduzione musicale riducendo la parte vocale dei cantanti nelle varie sorgenti.

Premendo **VOICE CANCELLER**, "ON" comparirà sulla finestra di visualizzazione.

Per annullare, premere di nuovo **VOICE CANCELLER**.

La qualità di **VOICE CANCELLER** può essere differente a seconda delle condizioni di registrazione dei file musicali.

#### ! Nota

- Questa funzione è disponibile su CD, USB o funzione BT (Bluetooth).
- Se la funzione non è disponibile, "NOT SUPPORT" compare nella finestra di visualizzazione.
- Questa funzione è disponibile all'uso esclusivamente solo quando un microfono è collegato.
- Se un microfono non è collegato, "NOT SUPPORT" compare nella finestra di visualizzazione.
- Non è disponibile nella sorgente MONO.
- Per inizializzarla, modificare la funzione o scollegare il microfono.
- Questa funzione potrebbe non essere inizializzata in base allo stato dei dispositivi collegati.

## MODIFICATORE DI CHIAVE

Si può regolare la chiave a 9 livelli (4 livelli superiori, 4 livelli inferiori e la chiave originale).

- Per acutizzare la chiave un livello alla volta, premere KEY CHANGER (#) sul telecomando ripetutamente durante la riproduzione.
- Per abbassare la chiave un livello alla volta, premere KEY CHANGER (b) sul telecomando ripetutamente durante la riproduzione.

### ! Nota

- Questa funzione è disponibile su CD, USB o funzione BT (Bluetooth).
- Se un microfono non è collegato, "NOT SUPPORT" compare nella finestra di visualizzazione.
- Per inicializzarla, modificare la funzione, scollegare il microfono o variare la musica.
- Questa funzione potrebbe non essere inicializzata a seconda dei dispositivi collegati.

## LIGHTING

La funzione è quella di creare un'atmosfera simile a un Club agendo sull'illuminazione dell'altoparlante.

1. Premere **LIGHTING / PARTY LINK** sull'unità.  
La modalità cambia ogni volt ache si preme il tasto :  
OFF → SPARKLE → VOLCANO → POLICE → THUNDER → PSYCHE → CAOS → OFF

### ! Nota

- La funzione illuminazione è disponibile in tutte le funzioni.
- La modalità illuminazione mantiene l'ultima impostazione quando si preme **LIGHTING / PARTY LINK** per la prima volta, premere di nuovo per cambiare modalità.
- Il funzionamento può essere diverso a seconda della musica riprodotta, del dispositivo collegato e dello stato delle impostazioni.

## Impostazione dell'orologio

1. Accendere l'unità.
2. Tenere premuto **CLOCK**.
3. Selezionare la modalità orologio premendo **◀◀/▶▶** sul telecomando.  
- 12:00 AM (per visualizzazione a 12 ore) o 0:00 (per visualizzazione a 24 ore)
4. Premere **RDS/SET** per confermare la selezione.
5. Selezionare l'ora premendo **◀◀/▶▶** sul telecomando.
6. Premere **RDS/SET**.
7. Selezionare i minuti premendo **◀◀/▶▶** sul telecomando.
8. Premere **RDS/SET**.

## Impostazione dell'orologio attraverso l'App "Music Flow Bluetooth"

Installare l'app "Music Flow Bluetooth" sul proprio dispositivo Android. (Vedere pagina 20)

L'orologio della tua unità verrà sincronizzato automaticamente con il tuo dispositivo attivando la connessione **Bluetooth** tramite la app "Music Flow Bluetooth".

## Uso del lettore come una sveglia

1. Accendere l'unità.
2. Tenere premuto **ALARM**.
3. Premere **◀◀/▶▶** sul telecomando per cambiare le ore e i minuti e premere **RDS/SET** per salvare.
4. Premere **◀◀/▶▶** sul telecomando per selezionare la funzione e premere **RDS/SET** per salvare.
  - Premere **◀◀/▶▶** sul telecomando per selezionare un nr. di memoria quando si seleziona Tuner quindi premere **RDS/SET**.  
Se non c'è nessun nr. di memoria saltare questo passaggio.
5. Premere **◀◀/▶▶** sul telecomando per modificare il volume e premere **RDS/SET** per salvare.

### ! Nota

- Se regolate l'ora, controllate l'ora premendo il tasto **CLOCK** anche quando il riproduttore è spento.
- È possibile impostare una sveglia dopo aver impostato l'ora dell'orologio.
- Se impostate l'ora e l'allarme dell'orologio, potete controllare le informazioni di impostazione premendo **ALARM** anche quando l'unità è spenta.
- È possibile selezionare la modalità **ALARM ON/OFF** premendo **ALARM**.

## Impostazione timer Sleep

Premere **SLEEP** più volte per selezionare il tempo di ritardo fra 10 e 180 minuti. Trascorso il tempo di ritardo, l'unità verrà spenta.

Per cancellare la funzione di attesa, premere **SLEEP** più volte, fino a quando appare la scritta "SLEEP 10" e quindi premere **SLEEP** ancora una volta mentre è visualizzata la scritta "SLEEP 10".

### ! Nota

- Potete controllare il periodo di tempo prima dello spegnimento dell'unità.
- Premere **SLEEP**. Il tempo di spegnimento viene visualizzato nella finestra di visualizzazione.

## Regolatore della luminosità

Premere una volta il tasto **SLEEP**. Il display verrà semi oscurato. Per annullare, premere **SLEEP** più volte fino alla rimozione dell'oscuramento.

### ! Nota

Quando è in funzione il Regolatore di luminosità, tutti i LED si spengono.

## Riduzione automatica dell'energia

Questa unità verrà spenta per energia nel caso che l'unità principale non sia collegata a un dispositivo esterno e non sia usata per 20 minuti.

Inoltre l'unità si spegnerà da sola dopo sei ore se l'Unità principale è stata connessa ad un altro dispositivo utilizzando gli ingressi analogici.

La funzione di Spegnimento Automatico viene applicata solo all'unità MASTER in caso di connessione WIRELESS PARTY LINK. In caso di unità SLAVE, la funzione di Spegnimento Automatico è disponibile dopo lo scollegamento dell'unità SLAVE e dell'unità MASTER.

### Come scollegare il collegamento di rete wireless o il dispositivo wireless.

Spegnere il dispositivo premendo il pulsante di alimentazione per più di 5 secondi.

## AUTO POWER acceso

Questa unità si accende automaticamente da una sorgente di ingresso: TV LG o **Bluetooth**

Se tentate di connettere il vostro dispositivo **Bluetooth**, l'unità si accende e connette il vostro dispositivo **Bluetooth**. E' possibile riprodurre la vostra musica.

### ! Nota

- A seconda del dispositivo connesso, questa funzione potrebbe non funzionare.
- A seconda del dispositivo connesso, l'unità si accende ma la funzione Bluetooth potrebbe non connettersi.
- Se disconnettete la connessione Bluetooth da questa unità, alcuni dispositivi Bluetooth proveranno continuamente a connettersi all'unità. Si raccomanda pertanto di disconnettere prima di spegnere l'unità.
- Se provate a connettervi all'app "Music Flow Bluetooth", la funzione Bluetooth di questa unità verrà accesa.
- Se si accende l'unità utilizzando la funzione LG TV o Bluetooth, sull'unità verrà accesa la funzione corrispondente
- Se l'associazione con questa unità è già avvenuta, l'unità può accendersi automaticamente da una fonte in ingresso quando l'unità è spenta.
- Se si spegne l'unità premendo il tasto di accensione per più di 5 secondi, la funzione di Accensione Automatica viene disabilitata. Per attivarla, accendere l'unità.

## Cambiamento automatico della funzione

Questa unità riconosce i segnali di ingresso quali **Bluetooth** e LG TV e quindi passa automaticamente alla funzione adeguata.

### Quando si tenta di collegare il dispositivo Bluetooth

Quando si tenta di collegare il proprio dispositivo Bluetooth a questa unità, viene selezionata la modalità Bluetooth. Riprodurre la propria musica sul dispositivo Bluetooth.

### Quando TV LG è connesso

Quando si accende il TV LG collegato attraverso LG sound sync l'unità cambia la funzione a TV LG. È possibile ascoltare l'audio dal TV.

#### ! Nota

- Questa funzione non è disponibile durante la registrazione o la cancellazione.
- Questa funzione funziona solo con i dispositivi connessi in precedenza.

## LG Sound Sync



Potete controllare alcune funzioni di questa unità con il telecomando della TV tramite la funzione LG Sound Sync. È compatibile con LG TV che supporta LG Sound Sync. Assicuratevi che il vostro TV abbia il logo LG Sound Sync.

Funzione controllabile dal telecomando della TV LG : Volume alto/basso, muto.

Vedere il manuale di istruzioni della TV per i dettagli LG Sound Sync.

1. Accendere l'unità premendo (Alimentazione).
2. Premere **F / WIRELESS LINK** finché la funzione LG TV viene selezionata.
3. Impostare l'uscita suono del TV per ascoltare il suono attraverso questa unità:  
Menu impostazione TV [Sound] -> [TV Sound output] -> [LG Sound Sync (Wireless)]  
Il messaggio "PAIRED" appare sulla finestra di visualizzazione per circa 3 secondi e quindi si può vedere "LG TV" sulla finestra di visualizzazione nel caso in cui si esegue il collegamento normale fra questa unità e la TV.

### ! Nota

- Potete anche usare il telecomando di questa unità quando usate la funzione LG Sound Sync. Se usate di nuovo il telecomando della TV, l'unità si sincronizza con la TV.
- Quando la connessione non riesce accertarsi della condizione dell'unità e della TV: alimentazione, funzione e connessione cavi.
- Controllare la condizione di questa unità e il collegamento nei casi seguenti quando si usa la funzione LG Sound Sync.
  - Spegnerne l'unità
  - Passaggio ad una funzione diversa.
  - Disconnessione del collegamento wireless provocata dall'interferenza o da una distanza.
- Il tempo necessario a spegnere il presente dispositivo può variare in base al vostro TV.
- Se si tenta di passare all'uso della funzione LG TV, il volume varierà in base al livello volume del TV LG.
- I dettagli del menu di impostazione della TV variano a seconda delle aziende produttrici o del modello di TV.
- Se si connette LG Sound Sync quando è connessa l'app "Music Flow Bluetooth" è disponibile il comando dall'app.
- Se l'unità è stata spenta direttamente premendo **⏻/|** (Alimentazione), LG Sound Sync verrà disconnesso. Per usare nuovamente questa funzione, bisognerebbe riconnettere il TV e l'unità.
- Se un LG TV è connesso quando si usa il Bluetooth, il Bluetooth è disconnesso e l'LG TV è connesso.

## Collegamento WIRELESS PARTY LINK

Il suono in uscita dell'unità **A** (MASTER) viene espanso all'unità **B** (SLAVE).

È compatibile con le unità che supportano WIRELESS PARTY LINK.

Il nome della funzione che consente di espandere il suono diffondendolo via cavo o in modalità wireless attraverso i prodotti compatibili è stato cambiato in PARTY LINK o WIRELESS PARTY LINK.

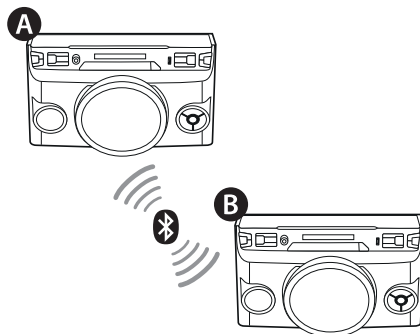

1. Premere e tenere premuto **F / WIRELESS LINK** sull'unità per 3 secondi. PARTY LINK MODE SELECT compare nella finestra di visualizzazione.
2. Premere **||<</>>||** sull'unità per selezionare PRINCIPALE o SECONDARIO.
  - **A** unità : Selezionare MASTER.
  - **B** unità : Selezionare SLAVE.

Due unità cercano di collegarsi l'una con l'altra.
3. Quando queste unità vengono collegate l'una all'altra, "Nome dispositivo Slave CONNECTED" compare nell'unità MASTER. "CONNECTED TO Nome dispositivo Master" compare nell'unità SLAVE e in breve passa a SLAVE.

**!** **Nota**

- Se stavi utilizzando LG Sound Sync, questa funzione non è disponibile. Se si collega la funzione LG TV, "NOT SUPPORT" compare nella finestra di visualizzazione.
- Il microfono si può utilizzare esclusivamente nell'unità SLAVE. In caso di unità SLAVE, alcune funzioni sono esclusivamente supportate.
- All'unità MASTER si può collegare un solo dispositivo **Bluetooth**. All'unità SLAVE non si possono collegare dispositivi Bluetooth.
- Quando WIRELESS PARTY LINK non è collegato, l'unità SLAVE viene passata alla funzione BT.
- Se la connessione non riesce, "FAILED" compare nella finestra di visualizzazione.
- La funzione Muto viene sincronizzata reciprocamente.
- Il collegamento WIRELESS PARTY LINK verrà disattivato quando si spegne l'unità o si preme e si tiene premuto F / WIRELESS LINK sull'unità per 3 secondi.
- Quando WIRELESS PARTY LINK è collegato, non si può collegare PARTY LINK.
- La connessione WIRELESS PARTY LINK è supportata solo sui dispositivi Android o iOS. (La connessione WIRELESS PARTY LINK potrebbe non essere supportata in base alle specifiche o al sistema operativo del dispositivo collegato.)
- I dispositivi Bluetooth staccabili/rimovibili (p.e. Dongle ecc.) non supporteranno la connessione WIRELESS PARTY LINK.
- Quando WIRELESS PARTY LINK è collegato, la connessione Bluetooth non è disponibile nello stato di registrazione o cancellazione.

## Risoluzione dei problemi

Problema	Causa & Soluzione
L'unità non funziona correttamente.	<ul style="list-style-type: none"> <li>• Spegnerne l'unità e il dispositivo esterno collegato (TV, woofer, lettore DVD, amplificatore, ecc.) e accendere di nuovo.</li> <li>• Scollegare il cavo di alimentazione dell'unità e il dispositivo esterno collegato (TV, woofer, lettore DVD, amplificatore, ecc.) quindi riprovare a collegare.</li> <li>• L'impostazione precedente non può essere salvata quando il dispositivo è spento.</li> </ul>
Il dispositivo non si accende.	<ul style="list-style-type: none"> <li>• Il cavo di alimentazione non è inserito. Inserire il cavo di alimentazione.</li> <li>• Controllare se la corrente è disattivata. Controllare la condizione usando altri dispositivi elettronici.</li> </ul>
Non c'è audio.	<ul style="list-style-type: none"> <li>• Controllare se selezionate la funzione corretta. Premere <b>F / WIRELESS LINK</b> e controllare la funzione selezionata.</li> </ul>
L'unità non avvia la riproduzione.	<ul style="list-style-type: none"> <li>• È stato inserito un disco che non può essere riprodotto. Controllare il disco riproducibile.</li> <li>• Non è inserito alcun disco. Inserire un disco.</li> <li>• Il disco è sporco. Pulire il disco. (Vedere pagina 35).</li> <li>• Il disco è inserito rovesciato. Inserire il disco con l'etichetta o il lato stampato rivolto verso l'alto.</li> </ul>
Impossibile sintonizzare correttamente le stazioni radio.	<ul style="list-style-type: none"> <li>• L'antenna è posizionata o collegata in modo scadente. Collegare l'antenna in modo stabile.</li> <li>• L'intensità di segnale della stazione radio è troppo debole. Sintonizzare la stazione manualmente.</li> <li>• Nessuna stazione è stata preselezionata o le stazioni preselezionate sono state cancellate (quando si sintonizza con scansione dei canali impostati). Preimpostare alcune stazioni radio, vedere pagina 22 per dettagli.</li> </ul>
Il telecomando non funziona bene.	<ul style="list-style-type: none"> <li>• Il telecomando è troppo distante dall'unità. Usare il telecomando entro circa 7 m.</li> <li>• C'è un ostacolo nel percorso tra telecomando e unità. Eliminare l'ostacolo.</li> <li>• Le batterie del telecomando sono esaurite. Sostituire le batterie con altre nuove.</li> </ul>
Nessuna illuminazione dell'altoparlante	<ul style="list-style-type: none"> <li>• Controllare gli effetti luminosi dell'altoparlante premendo <b>LIGHTING / PARTY LINK</b>.</li> </ul>
LG Sound Sync non funziona.	<ul style="list-style-type: none"> <li>• Controlla se la tua LG TV supporta LG Sound Sync.</li> <li>• Controllare la connessione di LG Sound Sync.</li> <li>• Controlla l'impostazione audio della tua TV e di questa unità.</li> </ul>

# Manutenzione

## Note sui dischi

### Gestione dei dischi

Non incollare mai carta o nastro adesivo sul disco.

### Dischi di memorizzazione

Dopo l'utilizzo, conservare il disco nella sua custodia. Non esporre il disco alla luce diretta del sole o alle sorgenti di calore e non lasciarlo in auto parcheggiata esposto alla luce del sole diretta.

### Pulizia dischi

Le impronte digitali e la polvere sul disco possono provocare scarsa qualità dell'immagine e deformazione dei suoni. Prima della riproduzione, pulire il disco con un panno pulito. Pulire il disco dal centro alla periferia.

Non usare solventi aggressivi come alcol, benzina, solvente, pulitori disponibili commercialmente, o spray anti-statici previsti per i vecchi dischi di vinile.

## Gestione dell'unità

### Nel caso in cui l'unità venga spedita

Conservare il cartone di spedizione originale e i materiali di imballo. Se dovete spedire l'apparecchio, per la massima protezione, reimpaccare l'unità nel suo imballo originale come era stato imballato in fabbrica.

### Mantenere le superfici esterne pulite

Non utilizzare liquidi volatili come spray insetticida in prossimità dell'unità. Strofinare con forza potrebbe danneggiare la superficie. Non lasciare prodotti di gomma o di plastica a contatto con l'unità per un lungo periodo di tempo.

### Pulizia dell'unità

Per pulire il lettore, usare un panno morbido e asciutto. Se le superfici sono molto sporche, usare un panno soffice leggermente inumidito con soluzione detergente non aggressiva. Non usare solventi aggressivi come alcol, benzina, o solvente, perché possono danneggiare la superficie dell'unità.

### Gestione dell'unità

Questa unità è un dispositivo di alta tecnologia e precisione. Se le lenti di lettura ottica e le parti di comando del disco sono sporche o usurate, la qualità dell'immagine potrebbe essere ridotta. Per i dettagli, contattare il centro di assistenza autorizzato più vicino.

## Specifiche generali

Generale	
Requisiti di alimentazione	Vedere l'etichetta principale.
Consumo di energia	Vedere l'etichetta principale.
	Standby connesso alla rete : 0,5 W (Se sono attivate tutte le porte di rete)
Dimensioni (L x A x P)	451,5 mm x 311 mm x 302,5 mm
Peso netto (appross.)	7,5 kg
Temperatura di utilizzo	Da 5 °C a 35 °C
Umidità di utilizzo	Da 5 % a 90 %

Ingressi / Uscite	
Ingresso audio analogico (AUX IN)	2,0 Vrms (1 kHz, 0 dB), 600 $\Omega$ , jack RCA (L, R)
Uscita audio analogica (AUX OUT)	2,0 Vrms (1 kHz, 0 dB), 600 $\Omega$ , jack RCA (L, R)
Microfono	Sensibilità 15 mV (1 kHz), 6,3 mm jack x 1

Sintonizzatore	
Intervallo di frequenza FM	Da 87,5 a 108,0 MHz o da 87,50 a 108,00 MHz

Amplificatore (potenza in uscita RMS)	
Totale	220 W x 1 (3 $\Omega$ a 1 kHz, 25 % THD)

Sistema	
Risposta frequenza	Da 80 Hz a 20 kHz
Rapporto segnale/rumore	Più di 75 dB (1 kHz)
Intervallo dinamico	Più di 80 dB
Alimentazione energia Bus (USB)	5 V  500 mA

- Design e specifiche tecniche sono soggette a modifica senza preavviso.

## Marchi depositati e licenze



La tecnologia wireless **Bluetooth** è uno strumento che consente di stabilire una connessione radio tra dispositivi elettronici.

Collegare dispositivi individuali con la tecnologia **Bluetooth** wireless non comporta alcun onere di pagamento. I cellulari dotati di tecnologia wireless **Bluetooth** possono essere sovrapposti, se il collegamento è stato effettuato tramite **Bluetooth**.

Il marchio e i loghi **Bluetooth**<sup>®</sup> sono di proprietà della Bluetooth SIG, Inc. e un qualsiasi uso di tali marchi da parte di LG Electronics è concesso sotto licenza.

Altri marchi depositati e nomi commerciali e si riferiscono ai relativi proprietari.

