



QR코드를 스캔하세요.
디지털 매뉴얼



제품 사용설명서

김치냉장고

제품을 안전하고 편리하게 사용하기 위해 반드시 제품을 사용하기 전에 사용설명서를 읽어주세요.

제품 보증서도 함께 들어있으니 잘 보관하세요.

본 제품은 가정에서만 사용하는 실내용 기기입니다. 상업용, 실험용, 산업용으로 사용하지 마세요.

권장 안전 사용 기간 : 7년

권장 안전 사용 기간을 초과해서 사용하면 사용 환경의 변화나 제품의 노후로 인해 안전사고가 발생할 수 있습니다.

권장 안전 사용 기간 내에 안전 점검을 받으세요. (안전 점검은 유료 서비스입니다.)



MFL70960302
Rev.10_091124



자세한 사용 방법은 LG전자 홈페이지를
참조하세요. 스마트 기기로 QR코드를 인식하면
자세한 내용을 빠르게 찾을 수 있습니다.

www.lge.com

목차

안전을 위해 주의하기

- 3 제품을 사용하기 전에 읽어주세요.
- 3 경고
- 7 주의

- 29 에너지 효율 등급
- 29 폐가전제품 처리 절차
- 29 생활 속 전기안전 캠페인

알아보기

- 9 냉장고의 모습과 기능 살펴보기

사용하기

- 10 알아두면 좋은 정보
- 11 제어창
- 15 김치 용기 꺼내기 및 보관하기
- 15 김치에 관한 상식 알아두기

관리하기

- 18 청소하기

설치하기

- 19 제품을 옮길 때
- 19 제품을 설치할 때
- 20 제품 수평 및 문 높이가 조절할 때

고장 신고 전 확인하기

- 21 고장 진단하기
- 22 문제 해결하기

제품 보증서 보기

- 26 제품 보증서
- 27 소비자 분쟁 해결 기준
- 28 고객이 비용을 내야 하는 유상 서비스에 대한 책임

부록

본 사용설명서는 공용으로 제작되어 구입한 제품과 다른 이미지나 내용이 포함되어 있을 수 있습니다.
본 사용설명서는 회사 사정에 따라 변경될 수 있습니다.





안전을 위해 주의하기

제품을 사용하기 전에 읽어주세요.

다음의 ‘안전을 위해 주의하기’는 예상하지 못한 위험이나 손해를 방지하기 위한 것이니 반드시 확인해 주세요.

‘안전을 위해 주의하기’는 ‘경고’와 ‘주의’, 두 가지로 구분되어 있습니다.

안전 기호와 의미

	이 안전 기호는 위험을 야기할 우려가 있는 사항과 조작에 대하여 주의를 환기시키기 위한 기호입니다. 위험을 피하기 위하여 이 기호가 있는 부분을 주의 깊게 읽고 지시에 따르십시오.
	경고 지시사항을 위반하면 심각한 상해나 사망에 이를 수 있습니다.
	주의 지시사항을 위반하면 경미한 상해가 발생하거나 제품이 손상될 수 있습니다.
	이 그림 기호는 인화성 물질의 화재 가능성이 있는 경우를 나타냅니다.

경고

경고

- 아래 사항을 준수하지 않으면 화재나 감전 등으로 심각한 상해나 사망에 이를 수 있습니다.

제품을 설치할 때

금지 사항

- 물 또는 빗물이 튀는 곳이나 습기가 많은 곳에 설치하지 마세요.
- 먼지가 많거나 온도 변화가 심한 장소(실외, 비닐하우스 등)에 설치하지 마세요.
- 설치 시 제품 뒷면이 노출되게 하지 마세요.
- LG전자 서비스 센터의 수리기사 이외에는 분해·수리·개조하지 마세요.
 - 재설치를 원할 때는 LG전자 서비스 센터(1544-7777)로 문의하세요.
- 제품 뒷면(커버)에 과도한 힘을 주거나 충격을 가하지 마세요.
- 설치 시 전원선이 손상되거나 끼이게 하지 마세요.

○ 준수 사항

- 제품이 넘어지지 않도록 바닥이 단단하고 수평인 장소에 설치하세요.
- 안전을 위해 반드시 접지하세요. 상세 접지 방법은 설명서의 ‘접지할 때 알아두기’를 참조하거나 LG전자 서비스 센터(1544-7777)에 문의하세요.
- 제품 문의 분해 또는 조립 시 문이 넘어지거나 전원선이 손상되지 않도록 하세요.
- 전원 플러그를 빼기 쉬운 장소에 제품을 설치하세요.
- 제품 포장재(비닐, 스티로폼 등)는 설치 후 바로 버리세요. 어린이가 포장재를 가지고 놀다가 포장재에 질식될 수 있습니다.

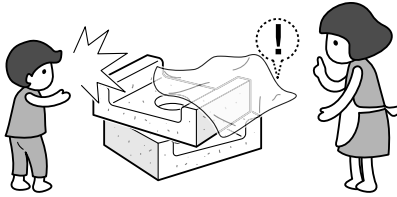

전원 플러그나 전원선을 다룰 때

⊘ 금지 사항

- 감전의 위험이 있으니, 전원 플러그를 젖은 손으로 만지지 마세요.

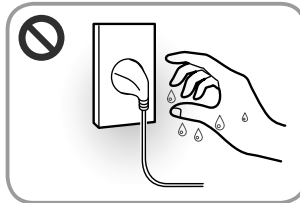

- 전원 플러그나 전원선을 파손하거나 개조하지 마세요. 연장하거나, 고온부에 가까이하거나, 무리하게 구부리거나, 비틀거나, 무거운 것을 올리거나, 묶는 등의 행위로 전원 플러그나 전원선을 상하게 하지 마세요.
- 전원 플러그를 전원선이 없는 멀티 콘센트(부착형), 플러그 어댑터, 기타 액세서리 등에 연결하지 마세요.
- 전원 플러그를 제품 뒷면에 눌러게 하거나 거꾸로 꽂지 마세요.

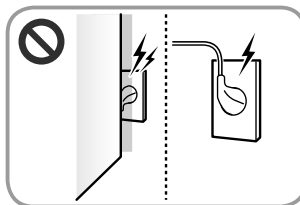

○ 준수 사항

- 본 제품은 220V 전용입니다. 전원 플러그는 반드시 접지 단자가 있는 220V 전용 콘센트에 연결하세요.
- 제품을 설치할 때 제품의 전원선을 전용 콘센트(벽)에 연결하세요. 전용 콘센트(벽)에 연결할 수 없다면, 전류 용량이 16A 이상이며 접지 단자가 있는 멀티 콘센트를 새로 구입하여 사용하세요. 멀티 콘센트에 본 제품만 연결하세요.
 - 주기적으로 멀티 콘센트 전원선 피복 상태와 플러그 연결 상태를 점검하세요.
- 전원 플러그에 물기나 먼지가 묻어 있으면 완전히 제거한 후 콘센트에 단단히 꽂으세요.
- 전원 플러그를 뺄 때는 전원선을 당기지 말고 전원 플러그를 잡고 빼세요.
- 천둥 또는 번개가 치거나 제품을 오랫동안 사용하지 않을 경우에는 전원 플러그를 빼세요.
- 동물이 전원선 또는 급수 호스를 갉아먹지 않도록 하세요.
- 주기적으로 제품의 전원선 피복 상태와 플러그 연결 상태를 점검하세요.
- 청소 또는 제품 실내등 교체 시에는 전원 플러그를 빼세요.
- 제품 내의 전기 부품에 물이 들어간 경우 전원 플러그를 뺀 후 LG전자 서비스 센터(1544-7777)로 연락하세요.
- 전원선 또는 전원 플러그가 손상되었거나, 전원 콘센트의 구멍이 헐거울 때는 사용을 중단하고 LG전자 서비스 센터(1544-7777)로 연락하세요.

제품을 사용할 때

⊗ 금지 사항

- 제품에 올라가지 마세요. 제품 문의 힌지와 제품 부속품이 파손되고 사람이 떨어져 다칠 수 있습니다. 특히 어린이는 조심시켜 주세요.



- 제품의 냉기가 나오는 곳, 덮개 부분, 밑 부분, 뒷면 방열 그릴(배기구) 등에 손이나 금속재의 막대를 넣지 마세요.
- 제품의 내부 건조를 위해 드라이기를 사용하거나 냄새 제거를 위해 촛불을 넣지 마세요.
- 표면이 거칠거나 금속 재질로 된 솔, 헝겂, 수세미 등으로 제품을 청소하지 마세요.
- 가정용 이외의 용도(의약품, 실험재료 보관, 선박용 등)로 사용하지 마세요.
- 선박이나 캠핑카처럼 제품이 작동 중에 움직일 수 있는 환경에서 사용하지 마세요.

6 안전을 위해 주의하기

- 무겁거나 깨지기 쉬운 물건, 액체류, 가연성 물질, 인화성 물질, 화기(양초, 램프 등)를 제품 위에 올려 놓지 마세요.
- 화기(양초, 램프 등), 연소 기구, 인화성 물질(LP가스, 가연성 스프레이, 살충제, 방향제 등의 가연성 가스 및 에틸에테르, 벤젠, 알코올, 휘발유, 경유, 화장품 등)을 제품 내부 혹은 근처에서 사용하거나 제품 내부 혹은 근처에 보관하지 마세요.
- 제품 외부 또는 내부에 물 또는 인화성 물질(알코올, 시너(신나), 벤젠 등)이나 치약, 연마제, 락스 등을 뿌려 닦지 마세요.
- 제품 안에 다른 전자제품(전열기, 핸드폰 등)을 넣고 사용하지 마세요.
- 여러 개의 멀티 콘센트(이동형) 또는 휴대용 전원공급장치를 제품 뒷면에 놓지 마세요.
- 성예를 더 빠르게 제거하기 위한 목적으로 제조사가 권장하지 않은 기계나 방법을 사용하지 마세요.
 - 제품 안의 성예 제거가 필요하면 LG전자 서비스 센터(1544-7777)로 연락하세요.

○ 준수 사항

- 경험과 지식이 부족한 사람(어린이 포함) 또는 신체, 감각, 정신 능력이 결여된 사람은 보호자의 감독이나 지시 없이 본 제품을 안전하게 사용할 수 없습니다. 안전한 사용을 위하여 보호자가 감독하세요.
- 어린이가 제품 안에 들어가지 않도록 하세요.

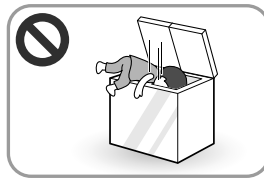

- 제품 문을 여닫을 때 손발이 끼이거나 모서리 주변에 부딪히지 않도록 주의하세요. 특히 주위에 어린이가 있을 경우 주의하세요.

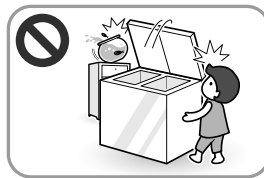

- 스냅링(제품 문 높이 조절 링)은 어린이의 손이 닿지 않는 곳에 보관하세요. (적용 모델에 한함)
- 제품 외곽의 송풍기 구멍을 청결하게 유지하세요. 송풍기 구멍이 막히면 화재 또는 제품 손상의 원인이 됩니다.

제품에 이상이 생겼을 때

○ 준수 사항

- 제품에서 이상한 소리나 냄새 또는 연기가 나면 즉시 전원 플러그를 빼거나 차단기를 내린 후 LG 전자 서비스 센터(1544-7777)로 연락하세요.

제품을 폐기 및 재활용할 때

○ 준수 사항

- 제품을 폐기할 때는 문의 패키지를 분리하여 어린이가 제품 안에 갇히지 않도록 하세요.
- 이 제품은 발포제 가스(사이클로펜탄)를 단열재의 원료로 사용하고 있으므로, 제품 폐기 시 반드시 관할 행정복지센터 또는 폐기 전문 업체에 연락하세요.
- 이 제품은 소량이기는 하나 가연성인 가스(이소부탄, R600a)를 냉매로 사용하고 있으므로, 제품 폐기 시 반드시 관할 행정복지센터 또는 폐기 전문 업체에 연락하세요.

기타

○ 준수 사항

- 제품 주변에 환기가 잘 되도록 하세요.
- 가스(이소부탄, 프로판, 도시가스 등)가 새 때는 제품이나 전원 플러그를 건드리지 말고 즉시 환기하세요.
 - 이 제품은 가연성 천연가스(이소부탄, R600a)를 냉매로 사용하고 있으며, 소량이지만 가연성 가스이므로 제품 운반, 설치, 사용 중 심한 손상으로 가스가 새 경우 불꽃이 튀면 화재, 폭발, 상해의 원인이 됩니다.



- 냉매 회로가 손상되지 않도록 하세요.
- 제품이 침수된 경우 사용을 중단하고 LG전자 서비스 센터(1544-7777)로 연락하세요.

주의

⚠ 주의

- 아래 사항을 준수하지 않으면 화상을 포함한 상해 및 제품 손상의 원인이 됩니다.

제품을 설치할 때

○ 준수 사항

- 제품 운반 시에는 2명 이상이 안전하게 운반하고, 제품 문의 힌지가 파손되지 않도록 주의하세요.

제품을 사용할 때

⊗ 금지 사항

- 냉동실 및 0°C 이하로 내려갈 수 있는 칸 또는 얼음 저장통에 유리병 또는 캔(탄산음료) 종류를 넣지 마세요.
- 젖은 손으로 냉동식품 또는 냉동실(냉동 기능으로 사용하는 칸)의 금속 부속품을 만지지 마세요.
- 살아있는 동물을 제품 안에 넣지 마세요.
- 김치 용기 및 뚜껑을 식기세척기나 식기건조기에 세척하거나 건조하지 마세요.

○ 준수 사항

- 제품 문의 힌지가 파손되었거나 작동이 원활하지 않을 때는 사용을 중단하고 LG전자 서비스 센터(1544-7777)로 연락하세요.
- 제품 문을 세게 여닫으면 제품 내부에 보관 중인 식품이 떨어질 수 있습니다. 제품 문을 부드럽게 열고 닫으세요.
- 김치 용기를 꺼낼 때는 손잡이 아랫부분을 잡고 꺼내세요.
- 김치 용기를 제품에 넣을 때는 손잡이를 잡고 살짝 넣으세요.

✔️ 알아두기

- 이 제품에는 제품 작동을 위한 기능 접지가 포함되어 있습니다.
-

알아보기

냉장고의 모습과 기능 살펴보기

냉장고 외부 및 내부

*1 이 기능이 적용된 모델에만 해당하는 내용입니다.

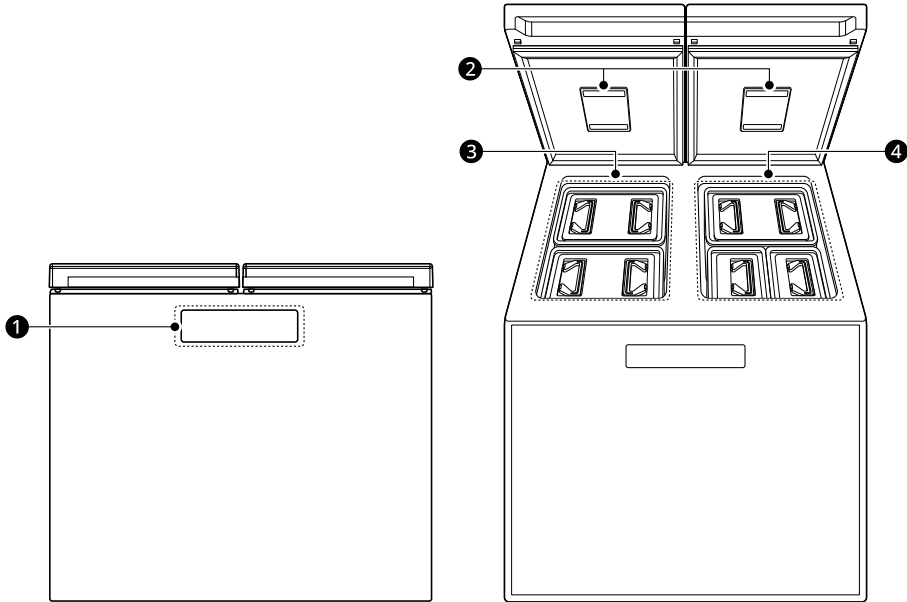

① 제어창

온도 조절이나 식품 종류를 선택할 수 있습니다.

② 탈취제*1

제품 안의 냄새를 줄여줍니다.

③ 좌칸

김치 보관 및 다양한 식품들을 보관하는 공간입니다.

④ 우칸

김치 보관 및 다양한 식품들을 보관하는 공간입니다.

사용하기

알아두면 좋은 정보

사용하기 전 알아보기

- 정전이 발생한 경우, 전기 회사에 전화하여 정전 예상 시간을 확인하세요. 전원이 꺼져있는 동안에는 문을 열지 않는 것이 좋습니다. 전원이 다시 공급되면, 음식 상태를 확인하세요.
- 식품은 서로 적당한 간격을 두고 보관하세요. 냉장고 안에 냉기가 고루 퍼지고 전기료도 절약됩니다.
- 완전히 해동된 식품을 다시 냉동하지 마세요. 한 번 얼었다가 녹인 식품을 다시 얼리면 맛과 영양가가 떨어집니다.
- 깨질 우려가 있는 병 종류는 냉동실에 보관하지 마세요.
- 뜨거운 식품은 식힌 후 보관하세요. 식품을 식히지 않은 상태로 보관하면 이슬 또는 성애가 생길 수 있습니다.
- 제품 문이 완전히 닫히지 않았거나, 제품 문을 자주 여닫는 경우 또는 여름철과 같이 습도가 높은 계절에는 성애가 생길 수 있으니 주의하세요.
- 성애 제거 후 온도 상승은 제품 규격에서 허용되는 범위입니다. 온도 상승으로 인한 식품 손상을 줄이고자 할 경우 저장된 식품을 밀봉하거나 여러 겹으로 포장하세요.
- 식물성 기름(참기름, 식용유 등)은 냉장고에 보관하기 전에 반드시 식물성 기름 용기에 안내된 보관 방법을 읽고 그에 따라 보관하세요.
- 식물성 기름을 냉장실에 보관할 경우 기름이 흘러 냉장실 내부가 지저분해질 수 있습니다. 윗부분을 자른 우유팩 등에 기름병을 넣어서 보관하면 냉장실을 깨끗이 유지할 수 있습니다.
- 냉동실에 식품을 보관한 상태로 제품의 성애를 수동으로 제거하거나, 제품을 청소 및 수리하지 마세요. 식품의 온도가 상승할 수 있고 식품의 보관 기한이 짧아질 수 있습니다. (냉동실이 있는 모델에 한함)

설정 모드별 보관 온도

- 제품 안의 온도는 냉장고의 위치, 주변 온도, 냉장고 문을 여는 횟수, 보관하는 음식(온도, 양)에 따라 다를 수 있습니다.
- 설정 모드별 보관 온도는 모델에 따라 다를 수 있습니다.

설정 모드	온도
맛지킴김치 약	-0.7℃
맛지킴김치 중	-1.2℃
맛지킴김치 강	-1.7℃

설정 모드	온도
냉동	-18℃
야채 / 과일	2.5℃
육류 / 생선	-2.5℃

효과적인 식품보관법

- 냉장 식품은 밀폐 용기에 넣어서 보관하세요.
- 유통기한과 식품 표시 사항(보관 방법)을 확인한 후 식품을 보관하세요.
- 저온에서 상하기 쉬운 식품은 장기간 보관하지 마세요.
- 냉장이나 냉동이 필요한 식품은 구입한 후 바로 냉장실이나 냉동실에 넣으세요.
- 식품에 묻은 이물질을 제거하고 랩이나 용기에 밀봉한 후 보관하세요. 고기, 생선, 채소 등의 신선 식품과 캔 병 등의 포장 식품에는 미생물이나, 곤충, 세균 같은 이물질이 묻어 있으므로 그대로 넣으면 다른 식품을 오염시킬 수 있습니다.
- 채소는 신문지에 싸서 보관하지 마세요. 신문지 인쇄 물질 혹은 다른 이물질이 식품에 묻을 수 있습니다.
- 장기간 보존하는 것과 온도변화에 민감한 식품은 냉장고 안쪽 깊숙이 넣으세요.
- 냉장고 내부를 70% 이하로 채우세요. 지나치게 꽉 채우면 냉기가 원활히 순환하지 못합니다.
- 뜨거운 식품은 식힌 후에 보관하세요. 많은 양의 뜨거운 식품을 넣으면 제품 내부 온도가 상승하여 주변 식품에 영향을 주게 됩니다.
- 제품 문을 너무 자주 여닫지 마세요.
- 냉동 보관 시 1~3주로 한정하여 보관하세요.
- 냉장고 내부는 항상 청결하게 사용하세요.

제어창

제어창 사용하기

Type 1

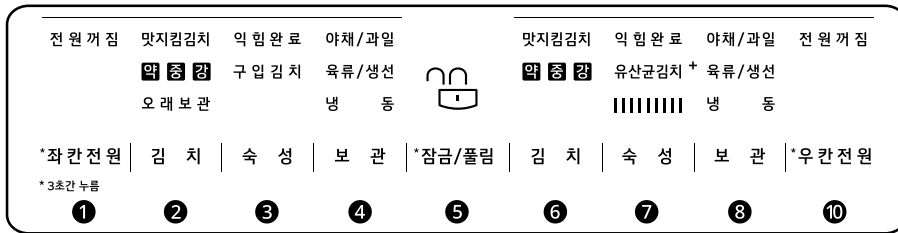

Type 2

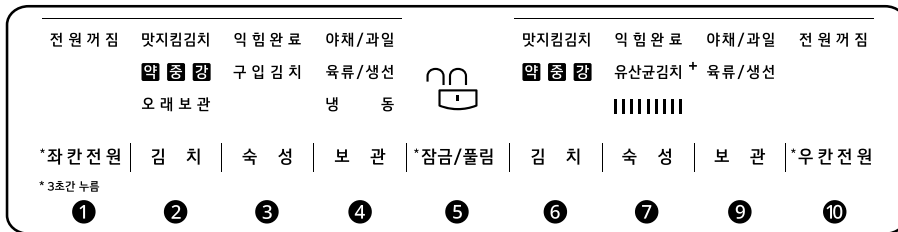

① 좌칸전원 버튼

좌칸의 냉장 기능을 끌 수 있습니다.
좌칸전원 버튼을 누르면 전원 꺼짐으로 설정됩니다.

② 좌칸 김치 설정 버튼

잠금 풀림 상태에서 김치 버튼을 눌러 맛지킴김치, 오래 보관 기능을 선택할 수 있습니다.
김치 버튼을 누르면 맛지킴김치(중 → 강 → 약) → 오래 보관이 선택됩니다.

③ 좌칸 속성 설정 버튼

잠금 풀림 상태에서 속성 버튼을 눌러 익힘, 구입 김치 기능을 선택할 수 있습니다.
속성 버튼을 누르면 익힘 → 구입 김치가 선택됩니다.

④ 좌칸 보관 설정 버튼

잠금 풀림 상태에서 보관 버튼을 눌러 야채/과일, 육류/생선, 냉동 기능을 선택할 수 있습니다.
보관 버튼을 누르면 야채/과일 → 육류/생선 → 냉동이 선택됩니다.

⑤ 잠금/풀림 설정 버튼

냉장고 제어창의 모든 버튼을 잠금 설정할 수 있습니다.
어린이의 장난이나 다른 사람이 조작하는 것을 막을 수 있습니다.

- 잠금/풀림 버튼을 3초 이상 누르면 제어창의 상태 표시창에 잠금 아이콘이 나타나고 잠금 기능이 설정됩니다.
- 잠금/풀림 버튼을 다시 3초 이상 누르면 제어창의 상태 표시창에 풀림 아이콘이 나타나고 잠금 기능이 해제됩니다.

⑥ 우칸 김치 설정 버튼

잠금 풀림 상태에서 김치 버튼을 눌러 맛지킴김치 기능을 선택할 수 있습니다.
김치 버튼을 누르면 맛지킴김치(중 → 강 → 약)이 선택됩니다.

⑦ 우칸 속성 설정 버튼

잠금 풀림 상태에서 속성 버튼을 눌러 익힘, 유산균김치+ 기능을 선택할 수 있습니다.
속성 버튼을 누르면 익힘 → 유산균김치+가 선택됩니다.

⑧ 우칸 보관 설정 버튼 <Type1에 해당>

잠금 풀림 상태에서 보관 버튼을 눌러 야채/과일, 육류/생선, 냉동 기능을 선택할 수 있습니다.
보관 버튼을 누르면 야채/과일 → 육류/생선 → 냉동이 선택됩니다.

⑨ 우칸 보관 설정 버튼 <Type2에 해당>

잠금 풀림 상태에서 보관 버튼을 눌러 야채/과일, 육류/생선 기능을 선택할 수 있습니다.
보관 버튼을 누르면 야채/과일 → 육류/생선이 선택됩니다.

⑩ 우칸전원 버튼

우칸의 냉장 기능을 끌 수 있습니다.
우칸전원 버튼을 누르면 전원 꺼짐으로 설정됩니다.

알아두기

- 제어창이 잠금으로 설정된 상태에서 다른 버튼을 누르면 잠금 아이콘이 깜빡입니다.

✔ **알아두기**

- 제어창의 버튼은 정전기에 반응하여 작동됩니다. 장갑을 끼고 누르면 작동하지 않을 수 있습니다.
- 제어창을 청소할 때 잘못해서 손이 닿으면 버튼이 눌러 기능이 작동될 수 있습니다.
- 제어창에 물이나 이물질이 묻어 있으면 작동되지 않거나 잘못 작동될 수 있습니다.
- 디스플레이부에 자성을 띤 물체를 가까이 가져가지 마세요. 디스플레이 오동작이 발생할 수 있습니다.

곧 먹을 김치 보관하기

김치를 익히지 않고 곧 먹기 위해 보관할 경우에는 **맛지킴김치** 기능을 선택하세요. 김치의 종류와 상태에 따라 수분이 많은 물 김치는 보관 온도를 “약”으로 설정하고, 짠 양념이 많이 들어간 김치는 “강”으로 설정하세요.

- 1 제어창에서 **잠금/풀림** 버튼을 3초 이상 눌러 잠금 풀림 상태로 설정하세요.
 - 제어창에 잠금 풀림 아이콘(🔓)이 나타나면, 잠금 기능이 해제된 상태입니다.
- 2 김치 버튼을 눌러 **맛지킴김치**의 보관 온도를 선택하세요.
 - **맛지킴김치** 기능은 모든 칸 (**좌칸, 우칸**)에서 사용할 수 있습니다.
- 3 **잠금/풀림** 버튼을 3초 이상 눌러 잠금 상태로 설정하세요.
 - 제어창에 잠금 아이콘(🔒)이 나타나면서 선택한 **맛지킴김치**의 보관 온도가 설정됩니다.

✔ **알아두기**

- **좌칸 김치** 버튼을 누를 때마다 “**맛지킴김치(중 → 강 → 약) → 오래 보관**” 순서로 변경됩니다.
- **우칸 김치** 버튼을 누를 때마다 “**맛지킴김치(중 → 강 → 약)**” 순서로 변경됩니다.
- 보관할 식품의 종류나 김치의 염도에 따라 알맞은 온도를 선택하세요.

구분	물김치 무김치 (싱겁다)	배추김치 갓김치 (적당하다)	묵은김치 (짜다)
맛지킴김치 -강	얼 수 있음	얼 수 있음	적당
맛지킴김치 -중	얼 수 있음	적당	시어질 수 있음
맛지킴김치 -약	적당	시어질 수 있음	시어질 수 있음

김치 맛있게 익혀서 보관하기

김치를 익혀서 보관하기 위해서는 **익힘** 기능을 선택하세요. 냉장고가 계절별 외부온도를 감지하여, 최적의 익힘 알고리즘을 적용함으로써 4계절 내내 김치를 맛있게 익혀서 보관하는 기능입니다.

- 1 제어창에서 **잠금/풀림** 버튼을 3초 이상 눌러 잠금 풀림 상태로 설정하세요.
 - 제어창에 잠금 풀림 아이콘(🔓)이 나타나면, 잠금 기능이 해제된 상태입니다.
- 2 **숙성** 버튼을 눌러 **익힘**을 선택하세요.
 - **익힘** 기능은 모든 칸 (**좌칸, 우칸**)에서 사용할 수 있습니다.
- 3 **잠금/풀림** 버튼을 3초 이상 눌러 잠금 상태로 설정하세요.
 - 제어창에 잠금 아이콘(🔒)이 나타나면서 김치 **익힘** 기능이 설정됩니다.



✔ **알아두기**

- **좌칸 숙성** 버튼을 누를 때마다 “**익힘 → 구입 김치**” 순서로 변경됩니다.
- **우칸 숙성** 버튼을 누를 때마다 “**익힘 → 유산균김치***” 순서로 변경됩니다.
- 익힘이 완료되면 제어창에서 **익힘 완료**와 **맛지킴김치 중**이 표시됩니다. 잠금/풀림 버튼을 누르면 제어창에서 익힘 완료가 사라집니다.
- 익힘 기능을 취소하려면, 각 칸의 다른 기능을 선택하여 취소하세요.
- 익힘 기능을 선택하면 보관 기능을 선택했을 때보다 김치가 빨리 시어지므로 보관 가능한 기간이 짧아질 수 있습니다.

- 익힘 완료 시간은 계절, 주변 온도(실내 온도), 김치 온도(약, 중, 강)에 따라 달라질 수 있습니다.
- 익힘 기능 기능이 작동할 때는 김치 냉장고 문을 자주 열지 마세요. 외부 공기 때문에 온도가 변하여 김치맛이 떨어질 수 있습니다.

유산균을 풍부하게 만들어 보관하기

갓 담근 김치에 유산균을 풍부하게 만들어 맛있는 김치로 만들기 위해서는 **유산균김치⁺** 기능을 선택하세요. 맛있는 유산균인 류코노스톡이 잘 자랄 수 있는 온도를 설정한 후 낮은 온도로 김치를 맛있게 오래 보관하는 기능입니다.



- 1 제어창에서 **잠금/풀림** 버튼을 3초 이상 눌러 잠금 풀림 상태로 설정하세요.
 - 제어창에 잠금 풀림 아이콘()이 나타나면, 잠금 기능이 해제된 상태입니다.
- 2 **숙성** 버튼을 눌러 **유산균김치⁺**를 선택하세요.
 - **유산균김치⁺** 기능은 **우칸**에서만 사용할 수 있습니다.
- 3 **잠금/풀림** 버튼을 3초 이상 눌러 잠금 상태로 설정하세요.
 - 제어창에 잠금 아이콘()이 나타나면서 **유산균김치⁺** 기능이 설정됩니다.

알아두기

- **숙성** 버튼을 누를 때마다 “**익힘 → 유산균김치⁺**” 순서로 변경됩니다.
- 유산균김치⁺ 기능은 갓 담근 김치에만 사용하세요.
- 막대 표시등은 숙성 정도를 나타냅니다. 표시등이 모두 켜지면 김치를 드세요. 약 6일의 숙성 시간이 필요합니다.
- 유산균김치⁺는 배추김치에만 사용하세요. 싱거운 김치(물김치, 무김치 등)는 열 수 없습니다.
- 유산균 김치⁺를 한 번 더 사용하려면, 유산균김치⁺ 모드를 해제 후 재설정하세요.
 - 1단계(해제 방법): 잠금 해제 → 맛지킴김치 → 잠금 설정
 - 2단계(재설정 방법): 잠금 해제 → 유산균김치⁺ → 잠금 설정
- 유산균김치⁺ 기능을 두 번 이상 사용하면 김치가 시어질 수 있습니다.

구입한 김치 보관하기

구입 김치 기능은 마트에서 포장 김치를 구입하거나 상온에서 보관된 김치를 구입하여 보관할 때 사용하는 기능입니다. 시중에서 구입한 김치는 어느 정도 숙성이 진행된 상태이기 때문에 구입김치 기능으로 빠르게 온도를 낮추어 김치 맛을 유지할 수 있습니다.

- 1 제어창에서 **잠금/풀림** 버튼을 3초 이상 눌러 잠금 풀림 상태로 설정하세요.
 - 제어창에 잠금 풀림 아이콘()이 나타나면, 잠금 기능이 해제된 상태입니다.
- 2 **숙성** 버튼을 눌러 **구입 김치**를 선택하세요.
 - **구입 김치** 기능은 **좌칸**에서만 사용할 수 있습니다.
- 3 **잠금/풀림** 버튼을 3초 이상 눌러 잠금 상태로 설정하세요.
 - 제어창에 잠금 아이콘()이 나타나면서 **구입 김치** 기능이 설정됩니다.

알아두기

- **숙성** 버튼을 누를 때마다 “**익힘 → 구입 김치**” 순서로 변경됩니다.
- 구입 김치 기능을 사용한 후 다시 사용하려면 구입 김치 모드를 해제 후 재설정하세요.
- 구입 김치 기능을 사용한 후 다시 사용하려면 48시간 이후에 재설정하세요. 김치가 어는 것을 예방하기 위해 48시간 이내에 기능을 재설정 하더라도 구입 김치 기능은 동작하지 않습니다.
- 구입 김치 기능을 사용할 때는 기존에 차갑게 보관 중인 김치와 분리하여 사용하세요. 차갑게 보관 중인 김치에 사용하면 열 수 있습니다.

오래 두고 먹을 김치 보관하기

오래 보관 기능은 김치를 낮은 온도에 보관하여 장기보관이 가능하도록 맛의 변화를 최소화합니다.

- 1 제어창에서 **잠금/풀림** 버튼을 3초 이상 눌러 잠금 풀림 상태로 설정하세요.
 - 제어창에 잠금 풀림 아이콘()이 나타나면, 잠금 기능이 해제된 상태입니다.
- 2 **김치** 버튼을 눌러 **오래 보관**을 선택하세요.
 - **오래 보관** 기능은 **좌칸**에서만 사용할 수 있습니다.

3 잠금/풀림 버튼을 3초 이상 눌러 잠금 상태로 설정하세요.

- 제어창에 잠금 아이콘(🔒)이 나타나면서 **오래 보관** 기능이 설정됩니다.

✔ **알아두기**

- **김치** 버튼을 누를 때마다 “**맛지킴김치**(중 → 강 → 약) → **오래 보관**” 순서로 변경됩니다.
- 오래보관 기능을 설정한 후 야채, 과일, 저염김치를 보관하면 열 수도 있습니다.
- 오래보관 기능을 설정하면 맛지킴김치 기능도 같이 켜집니다.
- 보관할 식품의 종류에 따라 알맞은 온도를 선택하세요.

냉동 식품 보관하기

냉동 기능은 장시간 냉동 보관할 식품이나 냉동 식품 등을 보관하는 기능입니다.

1 제어창에서 **잠금/풀림** 버튼을 3초 이상 눌러 잠금 풀림 상태로 설정하세요.

- 제어창에 잠금 풀림 아이콘(🔓)이 나타나면, 잠금 기능이 해제된 상태입니다.

2 보관 버튼을 눌러 **냉동**을 선택하세요.

- 냉동 기능은 모든 칸 (**좌칸** 또는 **우칸**)에서 사용할 수 있습니다.

3 잠금/풀림 버튼을 3초 이상 눌러 잠금 상태로 설정하세요.

- 제어창에 잠금 아이콘(🔒)이 나타나면서 **냉동** 기능이 설정됩니다.

✔ **알아두기**

- **보칸** 버튼을 누를 때마다 “**야채/과일** → **육류/생선** → **냉동**” 순서로 변경됩니다.
- 좌칸 또는 우칸에 김치를 보관 후 다시 냉동으로 음식들을 보관하면 김치 냄새가 났 수 있습니다. 냉동실에 음식을 보관하기 전에 좌칸 또는 우칸을 청소하세요.
- 냉동 기능을 선택할 경우, 수분이 많은 김치, 야채, 과일 등은 보관에 적합한 칸으로 이동시켜 보관하세요.

야채/과일 보관하기

야채/과일 기능은 야채/과일을 오랫동안 신선하게 보관하는 기능입니다. 저온에서 상하기 쉬운 열대과일(바나나, 파인애플 등)은 보관하지 마세요.

1 제어창에서 **잠금/풀림** 버튼을 3초 이상 눌러 잠금 풀림 상태로 설정하세요.

- 제어창에 잠금 풀림 아이콘(🔓)이 나타나면, 잠금 기능이 해제된 상태입니다.

2 보관 버튼을 눌러 **야채/과일**을 선택하세요.

- **야채/과일** 기능은 모든 칸 (**좌칸, 우칸**)에서 사용할 수 있습니다.

3 잠금/풀림 버튼을 3초 이상 눌러 잠금 상태로 설정하세요.

- 제어창에 잠금 아이콘(🔒)이 나타나면서 **야채/과일** 기능이 설정됩니다.

✔ **알아두기**

- **보관** 버튼을 누를 때마다 “**야채/과일** → **육류/생선** → **냉동**” 순서로 변경됩니다.
- 야채/과일을 보관할 때에도 열 수 있으므로 반드시 용기에 넣어 보관하세요
- 물에 씻은 야채는 빨리 상할 수 있으므로 가급적 씻지 말고 바로 보관하세요.
- 야채나 과일은 지정된 용기에 넣어 보관하세요.
 - 야채나 과일은 종류에 따라 냉해를 입을 수 있으므로, 지정된 용기에 넣어 보관하세요.

육류/생선 보관하기

육류/생선 기능은 육류/생선을 신선하게 보관하는 기능입니다.

1 제어창에서 **잠금/풀림** 버튼을 3초 이상 눌러 잠금 풀림 상태로 설정하세요.

- 제어창에 잠금 풀림 아이콘(🔓)이 나타나면, 잠금 기능이 해제된 상태입니다.

2 보관 버튼을 눌러 **육류/생선**을 선택하세요.

- **육류/생선** 기능은 모든 칸 (**좌칸, 우칸**)에서 사용할 수 있습니다.

3 잠금/풀림 버튼을 3초 이상 눌러 잠금 상태로 설정하세요.

- 제어창에 잠금 아이콘(🔒)이 나타나면서 **육류/생선** 기능이 설정됩니다.

✔ **알아두기**

- 하칸 버튼을 누를 때마다 “야채/과일 → 육류/생선 → 냉동” 순서로 변경됩니다.
- 육류/생선 기능 선택 후 김치를 보관하면 김치가 얼 수도 있습니다.

사용하지 않는 보관 칸의 전원 끄기

사용하지 않는 김치 냉장고 보관 칸의 전원을 끌 수 있습니다.

1 제어창에서 **잠금/풀림** 버튼을 3초 이상 눌러 잠금 풀림 상태로 설정하세요.

- 제어창에 잠금 풀림 아이콘(🔓)이 나타나면, 잠금 기능이 해제된 상태입니다.

2 좌칸전원 또는 우칸전원 버튼을 눌러 전원 꺼짐을

선택하세요.

- **전원 꺼짐** 기능은 모든 칸(좌칸, 우칸)에서 사용할 수 있습니다.

3 잠금/풀림 버튼을 3초 이상 눌러 잠금 상태로 설정하세요.

- 제어창에 잠금 아이콘(🔒)이 나타나면서 **전원 꺼짐** 기능이 설정됩니다.

✔ **알아두기**

- **좌칸전원 또는 우칸전원** 버튼을 누르면 **전원 꺼짐**으로 설정됩니다. 전원을 키려면 버튼을 한 번 더 누르세요.
- 꺼진 칸에 남아있는 음식물이 상할 수 있습니다.
- 좌칸 또는 우칸에 식품을 저장하기 전에는 반드시 전원이 켜져 있는지 확인하세요.

김치 용기 꺼내기 및 보관하기

김치 용기 알아보기

제품과 함께 받은 김치 용기의 크기와 보관 칸의 공간을 확인하여 보관하세요.

김치 용기 수량은 모델에 따라 다를 수 있습니다.

Type A

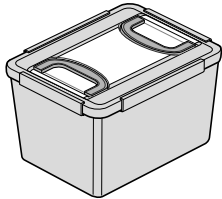
김치 용기	
용량	16.9 L
수량	8개

Type B

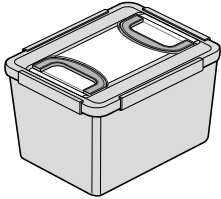
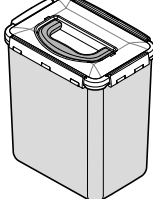
김치 용기		
용량	16.9 L	7.6 L
수량	7개	2개

김치에 관한 상식 알아보기

김장하기 전 알아보기

- 김장용 배추를 고를 때 다음의 정보를 참고하세요.
 - 배추의 품종은 전국에 약 50종이 있는데, 대체로 보통 크기의 것이 좋으며 길쭉한 것보다 약간 둥근 것이 좋습니다.
 - 생배추의 속잎 맛이 달고, 연하게 흰빛이 감도는 것이 좋으며 겉잎은 얇고 연푸른색을 띠는 것이 좋습니다.
- 김장용 무를 고를 때 다음의 정보를 참고하세요.
 - 무김치 종류에 따라서 고를 무의 종류도 다릅니다.
 - 배추 김치 속에 쓸 무는 무청 근처가 약간 푸른 조선무가 좋으며 무청이 벌어지고 단단하며 물이 많은 것이 좋습니다.
 - 총각김치용은 서울무(느르백)가 좋으며 꼬리 근처가 굵고 둥글둥글한 것이 좋습니다.
 - 깎두기용 무는 개량종 무가 좋으며 무 윗부분이 푸른 것보다 흰 것이 좋으며 단단하고 물이 많은 것이 좋습니다.
 - 동치미용 무는 재래종으로 무청이 부드럽고 무청 근처의 윗부분이 푸른 것보다 흰 것이 좋습니다.
- 김치가 익는 속도에는 염분의 양이 가장 큰 영향을 미칩니다.

- 김치는 소금에 절이는 순간부터 발효가 시작되며 배추 조직내의 각종 물질과 효소의 작용으로 단백질 등의 물질이 분해되어 저온에서도 서서히 익어갑니다. 한겨울 김장김치가 서서히 익어가는 원리가 바로 이런 현상입니다.
- 단기간에 먹을 적은 양의 김치는 싱거워도 괜찮지만 많은 양의 김장김치는 조금 더 짜게 담그는 것이 오래 저장하는 지혜입니다.
- 김치는 양념의 종류에 따라서 맛이 달라집니다.
 - 양념의 종류는 파, 마늘, 생강, 젓갈, 고춧가루 등이 있으며 이들의 조화에 의해 종합적인 김치의 맛이 나게 됩니다.
- 김치 숙성 속도에 영향을 주는 재료를 확인하세요.
 - 마늘, 수산물(굴, 생새우, 조기, 갈치 등), 양파, 고춧가루, 오이, 실파 등이 많으면 김치의 익는 속도가 빠르며, 특히 굴젓, 참쌀풀과 새우젓 등을 첨가하면 익는 속도가 매우 빠릅니다. 반대로 부추, 갓, 인삼 등을 넣게 되면 익는 속도가 느려집니다.
- 온도는 김치가 익는 속도에 커다란 영향을 주는데, 10°C 이하에서 김치를 담아야 그 맛을 오랫동안 보존합니다.
- 김치는 익어가면서 부피가 커지게 되며 이때 김칫국물이 넘칠 수 있습니다. 또한, 뚜껑이 반쯤 열려 있으면 더욱 빨리 시거나 산막효모(곰팡이)가 발생할 수 있습니다. 김치는 김치용기의 보관 한계선까지만 채우고 뚜껑이 열리지 않게 꼭 닫으세요. 랩이나 위생비닐 등으로 김치 표면을 덮어서 보관하시면 김치를 좀 더 오래 보관할 수 있습니다.
- 김치를 칸 내부에 직접 넣거나 비닐에 담아 보관하지 마세요.
 - 김치를 김치 용기에 넣지 않고 내부 케이스에 바로 넣으면 김치가 열게 되어 김치 맛이 변할 수도 있으므로 반드시 제공된 김치 용기에 담아서 보관하세요. 김치냉장고 토출구 부위에 음식물을 두면 음식물이 얼 수 있으며, 제품 성능에 영향을 주거나 감전·상해 위험이 있습니다.
- 김치를 보관한지 3~4일 이내에 국물 넘침이 없는지 확인하세요.
 - 김치 발효 초기현상으로 국물이 넘치면 맛있는 김치를 오랫동안 보관할 수 없습니다.
- 다른 용기를 사용하려면
 - 좌칸, 우칸(적용 모델에 한함)을 냉동, 냉장으로 사용할 때 제공된 용기나 유사 용기보다 조금 작은 크기의 찬류를 저장할 수 있습니다.
- 익힘 기능이 작동할 때는 김치 냉장고 문을 자주 열지 마세요.
 - 외부 공기 때문에 온도가 변하여 김치맛을 떨어뜨릴 수 있습니다.
- 처음 식품을 보관하실 때는 김치냉장고 안이 차가워졌을 때 식품을 넣으세요.
 - 김치냉장고 내부가 완전히 차가워지기 전에 음식물을 넣으면 음식물이 상할 수 있으며, 냉장고 내부에 냄새가 날 수 있습니다. 식품 보관에 적합한 온도를 정하세요.
- 식품 보관에 적합한 온도를 정하세요.
 - 김치를 보관하실 때는 익힘 기능을 선택하면 김치가 빨리 시어집니다.
 - 보관온도 ‘강’을 선택한 경우에는 김치 종류에 따라 얼 수도 있으니 자주 확인하세요.
 - 한 칸에 김치와 함께 다른 식품을 보관하면 다른 식품이 어는 경우가 있습니다.
- 김치를 장기간 보관하려면 갓 담긴 김치를 보관하세요.
 - 갓 담긴 김치를 바로 김치냉장고에 넣고 보관 기능을 선택하여 사용하세요.
 - 김치 종류 및 염도에 따라 보관온도 ‘약’, ‘중’, ‘강’ 중 선택하여 보관하세요.
 - 김치를 오래 보관할 때는 김치 윗부분까지 국물에 잠기도록 눌러주고 걸절이나 위생비닐로 덮어주면 좋습니다.

김치 보관할 때 알아두기

- 김치를 신선하게 보관하려면 공기와 접촉을 최대한 줄여야 합니다.
 - 김치가 시어지는 현상은 공기와 접촉에 의해서 일어나며 간혹 김치의 표면에 하얀색의 산막효모(곰팡이)가 생기는 경우는 김치가 국물에 잠겨 있지 않거나 싱겁게 담긴 김치에서 발생합니다. 김치가 국물에 잠기도록 하거나 위생비닐 등으로 공기와의 접촉을 차단하면 신선하게 보관할 수 있습니다.
- 김치는 김치 용기에 넣어서 보관하세요.
 - 김치를 전용 용기에 넣을 때는 김칫국물이 넘치지 않도록 보관 한계선까지만 채운 후 뚜껑을 완전히 닫으세요.
 - 뚜껑이 완전히 닫히지 않은 상태로 장기 보관 하는 경우 김치 표면에 하얀 효모가 생기거나 빨리 시게 됩니다. 우거지나 랩, 위생비닐 등으로 김치 표면을 덮으면 효모 발생을 예방할 수 있습니다.
- 김치 표면을 걸절이 등으로 덮으면 오래 보관할 수 있습니다
 - 김치는 살아있는 식품이므로 장기간 보존할 경우 변질을 막을 수는 없으나 과학적으로 가장 오랫동안 보관할 수 있는 방법은 저온저장(0°C 전 후)과 싱겁지 않게 담그는 것입니다. 그리고 김치가 김칫국물에 잠기도록 꼭꼭 누른 후 김치 표면에 위생비닐이나 걸절이 등으로 덮으면 김치의 산화를 막아 더 오래 보관할 수 있습니다.
- 김치 용기에 김치를 가득 채워서 담그지 마세요.

- 구입 김치를 보관하실 때 빨리 맛있게 드시려면 “구입 김치”, 장기간 드시려면 “오래 보관”을 선택하세요.

관리하기

청소하기

청소할 때 알아두기

- 제품 외부 또는 내부 청소 시 거친 솔, 치약, 락스, 가연성 물질, 염화물 등으로 닦지 마세요. 가연성 물질 또는 염화물이 포함된 세척제나 물티슈는 사용하지 마세요. 제품의 변색 또는 제품 손상의 원인이 됩니다.
 - 가연성 물질: 알코올(에탄올, 메탄올, 이소프로필알콜, 이소부틸알콜 등), 시너(신나), 아세톤, 벤젠, 인화성 액체, 연마제 등
- 청소가 끝난 후에는 전원선이 손상되지 않았는지, 전원 플러그에 발열 현상은 없는지, 전원 플러그가 잘 꽂혀 있는지 확인하세요.
- 문의 패키징은 주기적으로 부드러운 수건을 물에 적셔 닦으세요. 국물, 주스, 식품의즙 등이 묻은 상태로 사용하면 제품 문의 패키징에서 곰팡이가 생기거나 패키징이 손상될 수 있습니다.
- 김치 용기 뚜껑은 뚜껑 안쪽에 고무패킹을 빼낸 후 세척하세요. 세척한 후에는 고무패킹을 잘 끼워 넣으세요.
- 김치 용기 및 뚜껑은 50 °C 이상의 물에 삶지 마세요.
- 김치 용기는 흠집나지 않게 부드러운 스펀지로 세척하세요.
- 장기간 동안에 제품을 사용하지 않는 경우, 모든 음식물을 꺼내고 전원 코드를 뽑으세요. 제품 내부에 곰팡이가 생기지 않도록 내부를 청소하고 문을 조금 여세요.

외부 청소하기

- 제품은 부드러운 수건에 물을 적셔 닦고, 중성 세제를 사용한 경우 얼룩이 발생하지 않도록 깨끗한 물수건으로 닦으세요.

내부 청소하기

- 제품 내 구성품 분리 시 보관된 식품을 모두 꺼내세요. 꺼내지 않으면 보관된 식품의 무게로 인해 다칠 수 있습니다.
- 냉장고 청소 후 물기를 완전히 닦지 않으면 냉장고 안이 얼 수 있으므로 물기를 완전히 제거하세요.

설치하기

제품을 옮길 때

옮길 때 알아두기

- 냉장고 속 식품을 모두 꺼내고, 깨질 위험이 있는 부품과 냉장고 문은 움직이지 않게 테이프를 붙여서 옮기세요.
 - 냉장고가 부서질 수 있습니다.
- 냉장고를 옮길 때는 2명 이상이 함께 옮기세요.
 - 냉장고가 무거우므로 혼자 옮기다가 떨어뜨리면 다치거나 고장 날 수 있습니다.
- 먼 거리로 옮길 때는 냉장고를 눕히거나 기울이지 말고 똑바로 세워서 옮기세요.
 - 냉장고가 넘어져 고장이 날 수 있습니다.
- 냉장고를 옮기거나 버릴 때는 콘센트에서 플러그를 뽑으세요. 전원 플러그는 냉장고 뒤에 있는 전원 플러그 걸이에 끼워서 고정하세요.
 - 전원 플러그가 망가지거나 바닥을 긁을 수 있습니다.

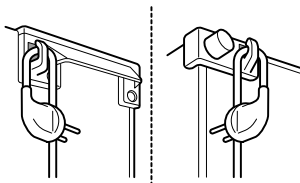

제품을 설치할 때

냉장고 치수

- 제품의 크기와 주변 공간을 확인한 후 설치하세요.

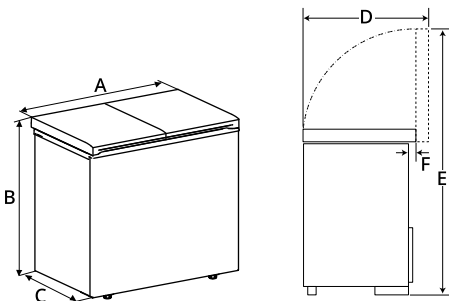

-	치수
A	920 mm
B	949 mm
C	691mm

-	치수
D	702 mm
E	1570 mm
F	50 mm

설치할 때 알아두기

- 제품과 벽면 사이는 최소 10 cm의 간격을 유지하여 설치하세요.
 - 냉장고와 벽 사이가 너무 가까우면 바람이 통하지 않아 식품이 냉각되는 힘이 떨어집니다.
 - 냉장고 곁에 이슬이 맺힐 수 있고, 전기요금도 많이 나올 수 있습니다.
- 냉장고를 설치할 곳의 주위 온도가 5°C보다 높고 43°C보다 낮은 곳에 설치하세요.
 - 냉장고 안의 온도는 냉장고의 위치, 주변 온도, 냉장고 문을 여는 횟수에 따라 영향을 받을 수 있습니다.
 - 설치할 곳의 온도가 너무 높거나 낮으면 냉장고의 기능이 떨어져 전기요금도 많이 나올 수 있습니다.
- 바닥이 단단하고 수평인 곳에 설치하세요.
 - 설치할 곳의 바닥이 고르지 않으면 진동이나 소음이 발생할 수 있고, 냉장고 문을 열고 닫을 때 냉장고가 넘어져 다칠 수 있습니다.
 - 냉장고의 앞쪽이나 뒤쪽 수평이 맞지 않을 때는 높이가 낮은 부분에 책받침이나 자 같은 딱딱한 물체로 아래를 받쳐 움직이지 않게 하세요. 그 다음 테이프로 고정하고 냉장고를 밀어 넣어 수평을 맞추세요.
- 열기가 나오는 곳이나 연탄 가스가 발생하는 곳을 피해 설치하세요.
 - 냉장고의 기능이 떨어지거나 냉장고 곁의 색깔이 변할 수 있습니다.
- 습기가 적고 바람이 잘 통하는 곳에 설치하세요.
 - 감전되거나 냉장고가 부식될 수 있습니다.

접지할 때 알아두기

- 제품을 설치한 후 전원 플러그를 콘센트에 연결하세요.
- 접지는 감전을 방지하기 위해 전기회로를 바닥에 연결하여 일정 기준을 넘는 전압으로부터 전자기기와 몸을 보호합니다.
- 냉장고는 220 V 전용이니 220 V 전용 콘센트에 꽂으세요.

20 설치하기

- 냉장고가 연결된 콘센트에 다른 가전 제품을 동시에 연결하지 마세요.
- 감전 사고를 막기 위해 반드시 접지를 하고 난 다음 냉장고를 사용하세요.
- 콘센트에 그림처럼 접지 단자가 있을 때는 별도로 접지할 필요가 없습니다.

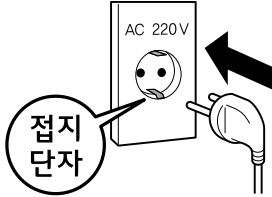

- 콘센트에 접지 단자가 없을 때는 누전 차단기가 설치되어 있는지 확인하세요. 만약 설치되어 있지 않으면 전문 기술자에게 요청해 설치한 다음 냉장고를 사용하세요.

냉장고 작동하기

- 냉장고를 작동하려면 전원 플러그를 전원 콘센트에 연결하세요.
- 냉장고를 끄려면 전원 플러그를 빼세요.

제품 수평 및 문 높이 조절할 때

수평 조절하기

제품의 앞뒤 또는 좌우 수평이 맞지 않을 경우 제품의 수평을 조절하세요.

- 1 제품을 앞, 뒤, 좌, 우로 흔들어 움직임이 있는지 확인하세요.
- 2 높이 조절 나사를 시계 방향 또는 반시계 방향으로 돌려 제품 문의 높이를 조절하세요.

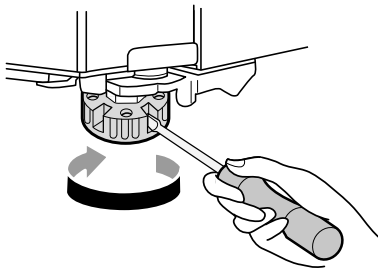

- 높이 조절 나사를 시계 방향으로 돌리면 제품이 올라가고, 반시계 방향으로 돌리면 제품이 내려옵니다.

고장 신고 전 확인하기

고장 진단하기

제품의 고장 원인을 진단할 수 있는 기능입니다.

✓ 알아두기

- LG전자의 과실이 아닌 외부 요인(Wi-Fi 사용 불가, Wi-Fi 연결 해제, 앱 스토어 정책, 앱 사용 불가 등)에 의해 서비스가 중지될 수 있습니다.
- 고장 진단 기능은 사전 고지 없이 변경될 수 있으며, 현지 사정에 따라 서비스 방식은 다를 수 있습니다.

신호음으로 고장의 원인 진단하기

LG ThinQ 앱을 통해 스마트폰으로 신호음을 전송하여 문제를 진단할 수 있습니다.

- LG ThinQ 앱을 실행한 후 메뉴의 **스마트 진단**을 선택하세요.
- **스마트 진단**을 실행하기 위해서 제품 등록을 먼저 해야합니다. LG ThinQ 앱에서 안내하는 설명을 참고하세요.

1 제어창의 **잠금/풀림** 버튼을 3초 이상 눌러 잠금 상태로 설정하세요.

- 잠금 상태가 설정되고 1분이 지나면 스마트 진단 기능이 작동되지 않을 수 있습니다.
- 이미 제품이 잠금 상태라면 **잠금/풀림** 버튼을 길게 눌러 잠금을 해제한 다음, **잠금/풀림** 버튼을 길게 눌러 냉장고를 다시 한번 잠그세요.

2 제어창의 **우칸 속성** 버튼을 제어창이 꺼질 때까지 길게 눌러 **스마트 진단 기능**을 실행하세요.

3 스마트폰을 제어창의 스마트 진단 로고 (📶 또는 📶) 또는 냉장고 제어창의 오른쪽 끝에 가져다 대세요.

- 대부분의 스마트폰은 아래쪽에 마이크가 있습니다. 정확한 진단을 위해 신호음이 멈출 때까지 스마트폰을 떼지 말고 기다리세요.

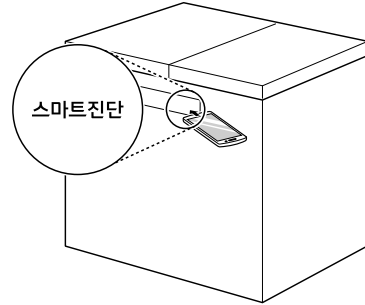

4 데이터 전송이 완료된 후 스마트 진단 결과가 LG ThinQ 앱에 나타납니다.

문제 해결하기

제품을 사용하다가 아래의 증상이 나타나면 다시 한번 확인하세요. 고장이 아닐 수 있습니다.

냉장 & 냉동

증상	원인 및 해결책
냉장, 냉동이 전혀 안 돼요.	전기가 끊겼나요? <ul style="list-style-type: none"> 집 안의 다른 제품 전원을 확인하세요.
	전원 플러그가 콘센트에서 빠져 있나요? <ul style="list-style-type: none"> 전원 플러그를 콘센트에 바르게 끼우세요.
	전원은 220V인가요? <ul style="list-style-type: none"> 110V일 때는 변압기를 연결하여 사용하세요.
	변압기를 연결해 사용할 때, 변압기의 전원 램프가 꺼져 있나요? <ul style="list-style-type: none"> 변압기의 램프를 확인하고 켜세요.
냉장, 냉동이 잘 되지 않아요.	보관 온도가 ‘약’으로 설정되어 있나요? <ul style="list-style-type: none"> 보관 온도를 ‘중’으로 설정하세요.
	냉장고가 햇빛을 직접 받거나 가스레인지 같은 열이 나오는 제품 가까이에 있나요? <ul style="list-style-type: none"> 열이 나오는 제품 주변을 피해 다른 곳에 다시 설치하세요.
	뜨거운 음식을 식히지 않고 넣었나요? <ul style="list-style-type: none"> 뜨거운 음식은 바로 넣지 말고 식혀서 넣으세요. (음식의 조리 방법에 따라 다를 수 있습니다.)
	냉장고에 식품을 많이 넣었나요? <ul style="list-style-type: none"> 냉장고에 여유 공간이 있도록 식품을 넣으세요.
	냉장고 문이 제대로 닫혀 있나요? <ul style="list-style-type: none"> 넣어둔 식품이 문에 끼이지 않았는지 확인하고 문을 꼭 닫으세요.
	냉장고 주위에 적당한 공간이 있나요? <ul style="list-style-type: none"> 냉장고를 설치할 때는 냉장고를 좌우 벽면에서 최소 10cm 이상 떨어진 곳에 설치하세요.
	설치한 곳의 온도가 5°C보다 아래인가요? <ul style="list-style-type: none"> 주위 온도가 5°C보다 높은 곳에 설치하세요.
	설치한 곳의 온도가 43°C보다 높은가요? <ul style="list-style-type: none"> 주위 온도가 43°C보다 낮은 곳에 설치하세요.
	보관된 식품에 맞는 기능으로 설정되어 있나요? <ul style="list-style-type: none"> 제어창에서 보관된 식품에 맞는 기능을 설정하세요.
냉장실 식품이 얼어요.	보관 온도가 ‘강’으로 설정되어 있나요? <ul style="list-style-type: none"> 보관 온도를 ‘중’이나 ‘약’으로 설정하세요.
	수분이 많고 얼기 쉬운 식품을 냉기가 나오는 곳 부근에 넣었나요? <ul style="list-style-type: none"> 수분이 많고 얼기 쉬운 식품은 냉기가 나오는 곳에서 먼 쪽에 넣으세요.
	식품을 제공된 용기 안에 넣어서 보관하고 있나요? <ul style="list-style-type: none"> 식품을 제공된 용기 안에 넣어서 보관하세요.

증상	원인 및 해결책
냉장고 내부에 이슬이 맺혀요.	<p>뜨거운 음식을 식히지 않고 넣었나요?</p> <ul style="list-style-type: none"> • 뜨거운 음식은 바로 넣지 말고 식혀서 넣으세요. (음식의 조리 방법에 따라 다를 수 있습니다.) <p>냉장고 문을 오랫동안 열어 두었나요?</p> <ul style="list-style-type: none"> • 냉장고 문을 닫으면 이슬이 자연적으로 없어집니다. 물기가 없는 수건으로 닦으면 이슬을 빨리 없앨 수 있습니다. <p>냉장고 문을 자주 여닫았나요?</p> <ul style="list-style-type: none"> • 냉장고 밖과 안의 온도 차이로 이슬이 생길 수 있습니다. 물기가 없는 수건으로 닦으면 이슬을 빨리 없앨 수 있습니다. <p>물기가 많은 식품을 보관할 때 뚜껑을 닫지 않고 넣었나요?</p> <ul style="list-style-type: none"> • 음식을 보관할 때는 뚜껑이 있는 그릇에 담거나 입구를 단단히 봉해서 넣으세요.
냉동실에 성애가 생겨요.	<p>냉동실 문을 잘 닫았나요?</p> <ul style="list-style-type: none"> • 냉동실 안에 넣어둔 식품이 튀어 나와 문이 잘 닫히지 않는지 확인하고 문을 꼭 닫으세요. <p>뜨거운 음식을 식히지 않고 넣었나요?</p> <ul style="list-style-type: none"> • 뜨거운 음식은 바로 넣지 말고 식혀서 넣으세요. (음식의 조리 방법에 따라 다를 수 있습니다.) <p>냉동실의 공기가 들어오거나 나가는 곳이 막혀 있나요?</p> <ul style="list-style-type: none"> • 냉동실 안에 공기가 잘 돌 수 있게 공기가 들어오거나 나가는 곳이 막히지 않게 하세요. <p>냉동실에 안에 식품을 너무 많이 뺏뺏하게 넣었나요?</p> <ul style="list-style-type: none"> • 식품으로 가득 채우지 말고 정리해서 여유 있게 넣으세요.
냉장고 안쪽과 바깥쪽에 성애나 이슬이 생겨요.	<p>냉장고 문을 자주 여닫았거나 문이 제대로 닫혀 있나요?</p> <ul style="list-style-type: none"> • 냉장고의 차가운 안쪽으로 따뜻한 공기가 들어가면 성애나 이슬이 생길 수 있습니다. <p>냉장고를 설치한 곳의 습도가 높은가요?</p> <ul style="list-style-type: none"> • 냉장고를 설치한 곳의 습도가 높거나 장마철 같은 때에는 냉장고 곁에 이슬이 맺힐 수 있습니다. 물기가 없는 수건으로 닦으세요.
김치가 빨리 시어집니다.	<p>제어창이 익힘 또는 유산균김치⁺로 설정되어 있나요?</p> <ul style="list-style-type: none"> • 제어창에서 보관된 식품에 맞는 기능을 설정하세요. <p>제어창이 맛지킴김치(약)로 설정되어 있나요?</p> <ul style="list-style-type: none"> • 제어창을 맛지킴김치(중)이나 맛지킴김치(강)로 설정하세요. 맛지킴김치(강)로 선택할 시 김치가 얼 수 있으므로 주의하세요 <p>문을 제대로 닫았나요?</p> <ul style="list-style-type: none"> • 문을 제대로 닫으세요.
김치 표면 또는 우거지에 산막효모(흰 곰팡이)가 생깁니다.	<p>김치 저장 용기의 뚜껑을 제대로 닫았나요?</p> <ul style="list-style-type: none"> • 뚜껑을 완전히 닫으세요. 뚜껑이 완전히 닫히지 않을 경우 공기와 접촉하여 산막효모(흰 곰팡이)가 생길 수 있으므로 주의하세요. • 랩이나 위생비닐 등으로 김치 표면을 덮어서 보관하면 김치를 좀 더 오래 보관 할 수 있습니다.
김치가 물러지고 힘이 없습니다.	<p>김치를 담글 때 적정량의 소금이나 젓갈류를 사용했나요?</p> <ul style="list-style-type: none"> • 배추를 절일 때 소금이 적게 들어가면 김치의 빛깔은 좋으나 배추에 존재하는 효소 작용으로 쉽게 물러지고 힘이 없게 됩니다. 또한 젓갈류도 김치를 빨리 익게 하고 물러지는데 영향을 미치기도 합니다.

24 고장 신고 전 확인하기

증상	원인 및 해결책
일부 칸의 전원이 꺼졌습니다.	제어장에서 좌칸 또는 우칸이 전원꺼짐으로 설정되어 있나요? <ul style="list-style-type: none"> 좌칸 또는 우칸의 전원꺼짐을 다른 설정으로 변경하세요.
냉장고 주위에 물기가 있어요.	냉장고 주위에 물이 흘러나와 있나요? <ul style="list-style-type: none"> 싱크대나 주변에서 물이 흘러나온 것인지 확인하세요.
	냉장고 바닥에 물기가 있나요? <ul style="list-style-type: none"> 냉동 식품이 녹아서 물이 흘러내리거나 그릇이 깨지거나 넘어져 물이 새는 것은 아닌지 확인하세요.

부품

증상	원인 및 해결책
냉장고 안에서 냄새가 나요.	냉장실 온도가 ‘약’으로 설정되어 있나요? <ul style="list-style-type: none"> 냉장실 온도를 ‘강’이나 ‘중’으로 설정하세요.
	냄새가 강한 음식을 넣었나요? <ul style="list-style-type: none"> 냄새가 강한 음식물은 밀폐 용기에 넣어서 보관하세요.
	김치 저장 용기의 뚜껑이 열려 있나요? <ul style="list-style-type: none"> 김치 저장 용기의 뚜껑을 완전히 닫으세요.
냉장고 문이 잘 닫히지 않아요.	냉장고 문을 세게 닫았나요? <ul style="list-style-type: none"> 냉장고 문을 닫을 때는 문을 닫는 힘이나 속도에 따라 문이 살짝 열린 후 닫힐 수 있습니다. 너무 세게 닫지 않도록 주의하세요.
	제품의 문과 보관된 식품이 서로 닿아 있나요? <ul style="list-style-type: none"> 식품이 문에 닿지 않도록 저장하세요.
냉장고 문이 잘 열리지 않아요.	냉장고 문을 닫고 바로 열었나요? <ul style="list-style-type: none"> 냉장고 문을 닫은 후 1분 안에 다시 열려고 하면 냉장고 안의 압력 때문에 열리지 않을 수 있습니다. 1분이 지나면 여세요.
냉장고의 앞쪽이나 옆쪽이 따뜻해요.	냉장고 윗면과 칸막이를 만졌나요? <ul style="list-style-type: none"> 이슬 맺힘 현상을 막기 위해 냉장고 윗면과 칸막이에 방열관이 설치되어 있습니다. 특히 처음 설치한 다음이나 여름에는 뜨겁게 느껴질 수 있습니다.

소음

증상	원인 및 해결책
냉장고에서 시끄러운 소음이나 이상한 소리가 나요.	냉장고를 바닥이 약하거나 평평하지 않은 곳에 설치했나요? <ul style="list-style-type: none"> 냉장고는 바닥이 단단하고 수평인 곳에 설치하세요.
	냉장고 뒷면이 벽에 닿았나요? <ul style="list-style-type: none"> 냉장고를 좌우 벽면에서 최소 10 cm 이상 떨어진 곳에 설치하세요.
	냉장고 뒤나 위에 물건이 떨어져 있나요? <ul style="list-style-type: none"> 냉장고 뒤 또는 위에 있는 물건을 치우세요.

증상	원인 및 해결책
냉장고에서 소리가 들려요.	“딱” “뚝” 하는 소리가 들리나요? <ul style="list-style-type: none"> 냉장고 안의 온도 변화에 따라 여러 부품들이 수축 또는 팽창할 수 있습니다. 또 냉장고의 제어 장치가 작동할 때 소리가 날 수 있습니다.
	“드르륵~” “덜컹” “웅~” 같은 소리가 들리나요? <ul style="list-style-type: none"> 냉장고가 작동을 시작하거나 멈출 때 압축기나 팬이 돌아가면서 나는 소리입니다. 자동차가 시동을 켜거나 끌 때 발생하는 소리와 비슷한 원리입니다.
	“꾸르륵~” 하며 물 흐르는 소리가 들리나요? <ul style="list-style-type: none"> 냉장실이나 냉동실에서 냉매의 상태가 액체 또는 기체로 바뀌면서 소리가 납니다.
	문을 닫고 바로 “슈~” “썩~” 하는 바람 소리가 들리나요? <ul style="list-style-type: none"> 냉장실이나 냉동실로 들어온 더운 공기가 빨리 차가워지면 냉장고 안의 압력이 일시적으로 낮아집니다. 냉장고 안에서 공기를 차갑게 만드는 냉매의 상태 변화가 일어나서 소리가 납니다.
	냉장고에서 떨리는 소리가 들리나요? <ul style="list-style-type: none"> 마루나 평평하지 않은 바닥 위, 나무 소재로 된 벽 앞에 냉장고를 설치하면 진동 때문에 냉장고의 떨림 소리가 커질 수 있습니다.
	처음 설치할 때 냉장고의 소리가 크게 들리나요? <ul style="list-style-type: none"> 냉장고를 처음 작동시키면 온도를 빨리 낮추기 위해 부품이 빠르게 돌기 때문에 소리가 크게 들릴 수 있습니다. 일정 온도 아래로 내려가면 소리도 작아집니다.

제품 보증서 보기

제품 보증서

품질 보증 기간

고객에게는 제품 사용 중 발생한 고장에 대하여 1년 동안 무상 서비스를 받을 수 있는 소중한 권리가 있습니다. 본 제품은 대한민국에서만 품질 보증 기간 내 무상 서비스가 가능합니다.

모델명:	<ul style="list-style-type: none"> • 품질 보증 기간: 1년
구입일:	<ul style="list-style-type: none"> • 정속형 콤프레서(압축기) 품질 보증 기간: 3년 • 부품 보유 기간: 9년(제조 일자를 기준으로 기산합니다.) • 리니어/인버터 콤프레서(압축기)의 무상 보증 기간: 10년 <ul style="list-style-type: none"> - 리니어/인버터 콤프레서(압축기)의 무상 보증 부품 보유 기간: 10년 (제조일자 기준) - 무상 보증 부품의 범위: 리니어/인버터 콤프레서의 구성품에 한정함 (제외 부품: 콤프레서와 연결된 배관 및 하네스) - 제품 품질보증기간 경과 후, 10년 무상보증 부품을 보유하고 있지 않아 수리가 불가능한 경우, 해당 부품은 구입가 100%로 환급되며 제품은 정액 감가상각한 잔여 금액에 구입가의 5~10%를 가산하여 환급함. (감가상각 방법 및 가산금은 구입시점의 소비자분쟁해결기준에 따라 변경될 수 있음)

수리를 의뢰할 때는 구입일자가 기재된 본 보증서를 제시해야 충분한 서비스를 받을 수 있으므로 잘 보관하세요.

- 본 제품에 대한 품질 보증은 보증서에 기재된 내용으로 보증 혜택을 받습니다.
- 품질 보증 기간은 구입일로부터 산정되므로 구입 일자를 기재 받으시기 바랍니다. (구입 일자 확인이 안 될 경우 제조 연월일 또는 수입 통관 일자를 기준으로 3개월이 지난 날로부터 품질 보증 기간을 적용합니다.)
- 가정용 이외의 용도로 사용할 경우에는 무상 보증이 불가하며, 비정상적인 환경에서 사용할 경우에는 품질 보증 기간을 50% 단축하여 적용합니다.
 - 무상 보증이 적용되지 않는 경우: 식당 내 식재료 보관 용도, 연구/실험 용도, 산업 용도, 의약품 보관 용도, 캠핑카/레저 용도로 사용하는 경우
 - 품질 보증 기간이 50% 단축되는 경우: 창고/비닐하우스와 같이 먼지가 많거나 온도 변화가 심한 장소에서 사용 등
- 이 보증서는 재발행되지 않습니다.
- 별도 계약에 의한 공급(조달, HOST, 단일용품 등)일 경우에는 주계약에 따라 보증 내용을 적용합니다.

LG전자(주)

소비자 분쟁 해결 기준

기준 안내

	소비자 피해 유형	보상 내역	
		보증 기간 이내	보증 기간 경과 후
정상적인 사용 상태에서 자연 발생한 성능상, 기능상 고장	구입 10일 이내에 중요한 수리를 요하는 경우	제품 교환 또는 구입가 환불	유상 수리
	구입 1개월 이내에 중요 부품에 수리를 요하는 경우	제품 교환 또는 무상 수리	
	교환된 제품이 1개월 이내에 중요한 수리를 요하는 경우	구입가 환불	
	교환 불가능한 경우		
	하자가 발생한 경우	무상 수리	
	동일하자에 대하여 수리했으나 고장이 재발한 경우 (3회째)	제품 교환 또는 구입가 환불	정액 감가상각 금액에 구입가 10% 가산하여 환불
	여러 부위의 고장으로 총 4회 수리받았으나 고장이 재발한 경우 (5회째)		
	수리가 불가능한 경우		
	수리용 부품을 보유하고 있지 않아 수리가 불가능한 경우	정액 감가상각 금액에 10%를 가산하여 환불	
	소비자가 수리 의뢰한 제품을 사업자가 분실한 경우 또는 1개월 이상 미인도 시		
제품 구입 후 운송이나 설치 중에 피해가 발생한 경우	제품 교환	-	
소비자의 고의, 과실에 의한 성능상, 기능상 고장	수리가 가능한 경우	유상 수리	유상 수리
	수리가 불가능한 경우	유상 수리에 해당하는 금액 징수 후 제품 교환	-
<ul style="list-style-type: none"> 천재지변(화재, 염해, 가스 폭발, 지진, 풍수해 등)에 의해 고장이 발생한 경우 사용전원의 이상 및 접속기기의 불량으로 인하여 고장이 발생한 경우 LG전자 서비스 센터 또는 인가된 서비스 지정점이 아닌 곳에서 수리 또는 개조하여 고장이 발생한 경우 사용상 정상 마모되는 소모성 부품을 교환하는 경우 기타 제품 자체의 하자가 아니라 외부 원인으로 고장이 발생한 경우 	유상 수리	유상 수리	

- 상기 품질 보증 기간 및 보상 기준은 공정거래위원회 고시 소비자분쟁 해결기준에 의거합니다.
- 명시되지 않은 사항은 소비자분쟁 해결기준에 따릅니다.
- 제품 고장이 아닌 경우 서비스 비용이 부과될 수 있으므로 반드시 사용설명서를 읽어주세요.
- 수리 시 교체하는 부품은 기존 부품과 다른 원산지나 제조사의 부품이 적용될 수 있고, 새로운 부품이 아닐 수도 있으나 정상적으로 작동되며 기능상으로 동등한 부품이 사용됩니다. 제품에 사용되는 부품 중 일부는 제조한 국가와는 다른 국가에서 생산된 제품이 사용될 수 있습니다.

고객이 비용을 내야 하는 유상 서비스에 대한 책임

유상 서비스 책임 안내

LG전자에 서비스를 신청할 때 아래와 같은 경우에는 품질 보증 기간이라도 소비자가 따로 비용을 내야 합니다.

- 제품 내부에 장난감 또는 음료와 같은 이물질이 들어가 고장이 발생한 경우
- 제품을 떨어뜨리는 등 충격으로 인한 제품 파손 또는 기능상 고장이 발생한 경우
- 고객의 부주의 또는 시너(신나), 벤젠 등과 같은 유기 용제에 의해 제품 외관이 손상되거나 변형된 경우
- LG전자 정품이 아닌 부품 및 액세서리(정수 필터 등)를 사용하여 제품 고장이 발생한 경우 (LG전자 정품은 가까운 LG전자 서비스 센터에서 구입해주세요.)
- 사용상 정상 마모되는 소모성 부품을 교환하는 경우
- 사용 전압을 잘못 선택하여 제품 고장이 발생한 경우
- 고객이 제품을 임의로 분해하여 부속품이 분실되거나 파손된 경우
- 제품 기능 설명 또는 분해 없이 간단히 조정만 하는 경우
- LG전자 사용설명서 내에 ‘안전을 위해 주의하기’를 지키지 않아 고장이 발생한 경우 (‘안전을 위해 주의하기’를 잘 지키면 제품을 오래 사용할 수 있습니다.)
- 낙뢰, 화재, 풍수해, 염해, 가스 폭발, 지진 등과 같은 천재지변에 의해 고장이 발생한 경우
- 고객의 기타 과실에 의하여 고장이 발생한 경우
- 전원 차단기가 내려감으로 서비스를 요청하였으나, 제품에 이상이 없는 경우
- 전원 콘센트 자체 결함 또는 전원 콘센트와 전원 플러그의 미접속 등과 같이 제품 자체의 하자가 아니라 외부 원인으로 고장이 발생한 경우
- 사용 전원의 이상 또는 접속기기의 불량으로 인하여 고장이 발생한 경우
- 제품을 처음 설치한 이후 고객의 요구로 제품 위치를 바꾸거나, 이사 후 재설치한 경우 (제품 문 분해나 조립 포함)
- 자사 제품으로 서비스를 요청하였으나, 타사 제품 또는 타제품 불량으로 서비스가 접수된 경우
- LG전자 제품 판매점이나 LG전자 서비스 센터의 수리기사가 아닌 사람이 제품을 수리 또는 개조하여 고장이 발생한 경우
- 진열 제품 구입 시 외관의 불량을 충분히 인지하지 못하고 구입 후 서비스를 요청한 경우
- 고객이 직접 수도꼭지를 잠그거나 단수가 되어 급수가 안 된 경우
- 제품 불량인 아닌 가구 불량에 의해 서비스를 요청한 경우

궁금한 내용은 LG전자 서비스 센터(1544-7777)로 문의하세요.

제안하고 싶은 내용이나 불만 사항을 접수할 때는 고객 상담실(080-023-7777)로 문의하세요.

부록

에너지 효율 등급

제품 에너지 효율 등급 안내

에너지 소비효율 등급 라벨 또는 에너지 소비효율 라벨에 명기된 에너지 비용 표시사항과 실제 에너지 비용은 소비자가 실제 사용하는 에너지 사용량, 에너지 사용시간 또는 전기요금 인상 등 에너지 가격 변동에 따라 달라질 수 있습니다.

폐가전제품 처리 절차

신제품을 구입했을 때

LG전자 제품 판매점에서 신제품을 구입한 경우, 신제품 배달 시 기존 제품을 무상으로 처리해 드립니다.



사용하던 제품을 버릴 때

가전제품을 버릴 때는 관할 행정복지센터 또는 폐가전제품 배출예약시스템으로 연락하여 폐기해야 합니다.
(전화번호: 1599-0903, 인터넷주소: <http://www.15990903.or.kr>)

생활 속 전기안전 캠페인

이 캠페인은 LG전자와 한국전기안전공사가 함께합니다.

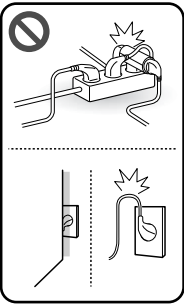
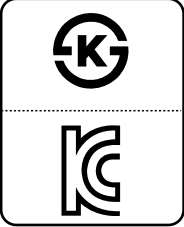
우리 집 전기시설 안전사용 요령

	<p>멀티탭, 콘센트 안전하게 사용하기</p> <ul style="list-style-type: none"> • 플러그 접속 상태 및 콘센트 먼지 정도를 확인하세요. <ul style="list-style-type: none"> - 플러그가 느슨하게 접속되면 먼지 등 인화성 물질이 불꽃을 일으킬 수 있습니다. • 멀티탭을 문어발식으로 연결하여 사용하지 마세요. • 전기사용량이 많은 전열기, 에어컨, 인덕션 등은 한 콘센트에 하나만 사용하세요. • 멀티탭, 콘센트, 플러그의 변색 또는 변형 여부를 확인하세요. • 욕실에서는 방수커버가 있는 콘센트를 사용하세요.
	<p>가전제품 안전하게 사용하기</p> <ul style="list-style-type: none"> • 가전제품에 묻어있거나 제품 주변에 쌓여있는 먼지를 주기적으로 제거하세요. • 전원선은 가구 등에 눌리지 않게 사용하세요. • 인증마크가 표시된 가전제품을 사용하세요. • 권장 사용기간이 지난 가전제품은 전문가에게 점검을 받으세요.
	<p>분전함(차단기) 안전하게 관리하기</p> <ul style="list-style-type: none"> • 분전함 앞을 가구, 가전, 생활용품 등으로 가리지 마세요. • 분전함 내에 물건 등을 넣지 마세요. • 분전함 커버를 임의적으로 탈착하지 마세요.

	<p>비상시 전기 전문가에게 도움 요청하기</p> <ul style="list-style-type: none"> • 전기시설은 자가 점검 시, 감전의 우려가 있으니 절대 스스로 점검하지 마세요. • 차단기가 내려가거나 전선 타는 냄새나 소음이 나는 등 비상시에는 반드시 전기 전문가에게 도움을 요청하세요.
---	---

우리 집 전기안전을 위한 기본 수칙(동영상)

주방용 가전제품 편	https://www.youtube.com/watch?v=cfL17N84huE&t=2s	
생활용 가전제품 편	https://www.youtube.com/watch?v=M77ShAt_yGY&t=2s	
계절용 가전제품 편	https://www.youtube.com/watch?v=x6seDQ9vsHs&t=2s	QR코드를 통해 KESCO를 만나보세요.

메모



이 제품은 대한민국 전용입니다. 전압, 주파수, 전원이 다른 해외에서는 사용할 수 없습니다.

LG전자 서비스 센터 대표 전화번호

사용불편 및 고장접수는 (전국 어디서나)

1544-7777

전화를 하기 전

제품 모델명과 고장 상태, 전화번호, 주소를 정확히 알고 있으면 더욱 빠르게 서비스를 받을 수 있습니다.

전화가 연결되었을 때

ARS 안내에 따라 제품의 상태를 정확하게 선택하면 전문 상담원에게 최고의 서비스를 받을 수 있습니다.

제안하고 싶은 내용이나 불만 사항을 접수할 때는 고객 상담실(080-023-7777)로 문의하세요.

편리한 제품 사용을 위한 안내

www.lge.com

제품 사용 시 불편사항을 자가 진단을 통해 원인 파악과 해결이 가능하며, 고객센터와 통화 없이 직접 서비스를 접수할 수 있습니다.

앱 다운로드로 편리하게 LG전자의 혜택을 누리보세요. 아래 QR을 스캔하시면 쉽게 다운로드할 수 있습니다.



고객을 위해 우수한 품질의 서비스를 제공하는
기업에게 사단법인 한국서비스진흥협회에서

서비스 품질을 인증하는 마크로 LG전자는 서비스
품질 우수기업입니다.