

امسح كود QR للإطلاع على الدليل.



دليل المالك

منقي الهواء

قبل البدء في تركيب الجهاز، اقرأ هذه التعليمات بعناية. حيث سييسط ذلك عملية التركيب ويضمن تركيب الجهاز بشكل صحيح وآمن. واحتفظ بهذه التعليمات بالقرب من المنتج بعد التركيب للرجوع إليها في المستقبل.



العربية

AS65GDBY0 ،AS10GBDY0

www.lg.com

حقوق النشر 2025-2026 إل جي للإلكترونيات. كل الحقوق محفوظة

MFL05757005
Rev.01_033126

جدول المحتويات

قد يحتوي هذا الدليل على صور أو محتوى يختلف عن الطراز الذي قمت بشرائه.
يخضع هذا الدليل للمراجعة من الشركة المصنعة.

إرشادات السلامة

- 3.....اقرأ هذه التعليمات واحفظها.
3.....تعليمات التحذير.
6.....تعليمات الحذر.

التشغيل

- 8.....نظرة عامة على المنتج.
11.....التحضير قبل التشغيل.
13.....فحص الميزات.
17.....تشغيل جهاز تنقية الهواء.
19.....استخدام الوظائف الإضافية.
21.....جودة الهواء بشكل عام.

الوظائف الذكية

- 22.....تطبيق LG ThinQ.
23.....التشخيص الذكي.

الصيانة

- 25.....صيانة الجهاز.

استكشاف الأعطال وإصلاحها

- 29.....قبل الاتصال بمركز الخدمة.

الملحق

- 32.....معلومات.

إرشادات السلامة

اقرأ هذه التعليمات واحفظها

تهدف إرشادات السلامة التالية إلى منع المخاطر غير المتوقعة أو التلف الناتج عن التشغيل غير الآمن أو غير الصحيح للجهاز. قُسمت الإرشادات إلى "تحذير" و "تنبيه" كما هو موضح تاليًا.

رسائل السلامة

يتم عرض هذا الرمز للإشارة إلى الأمور والعمليات التي يمكن أن تتسبب في حدوث الخطر. اقرأ الجزء الذي يحتوي على هذا الرمز بعناية واتبع التعليمات لتجنب الخطر.



تحذير

يشير هذا إلى أن عدم اتباع التعليمات يمكن أن يسبب إصابة خطيرة أو الوفاة.



تنبيه

يشير هذا إلى أن عدم اتباع التعليمات يمكن أن يسبب إصابة طفيفة أو تلف المنتج.



تعليمات التحذير

⚠ تحذير

• للتقليل من مخاطر الانفجار أو الحريق أو الوفاة أو الصدمة الكهربائية أو الإصابة الشخصية أو الحرق للأشخاص الذين يستخدمون هذا المنتج، يجب اتباع التدابير الوقائية الأساسية، بما في ذلك ما يلي:

السلامة الفنية

- هذا الجهاز غير مخصص للاستخدام من قبل الأشخاص (بما في ذلك الأطفال) الذين يعانون من ضعف القدرات الجسدية أو الحسية أو العقلية أو نقص الخبرة والمعرفة، ما لم يتم منحهم الإشراف أو التعليمات المتعلقة باستخدام الجهاز من قبل شخص مسؤول عن سلامتهم. يجب الإشراف على الأطفال للتأكد من أنهم لا يلعبون بالجهاز.
- المروحة ليست لعبة. يجب عدم اللعب بها أو وضعها في مكان يمكن للأطفال الصغار الوصول إليه.
- في حالة تلف سلك الإمداد، يجب استبداله من قبل الشركة المصنعة أو وكيل الخدمة التابع لها أو شخص مؤهل مماثل لتجنب الخطر.
- يجب على شخص إصلاح معتمد فقط تفكيك الجهاز أو إصلاحه أو تعديله.
- لا تلمس قابس الطاقة بأيدي مبللة.
- لا تضع سلك الطاقة تحت السجاد أو البسط أو الحصير.

- لا تقم بتركيب واستخدام الأجزاء المكسورة.

التركيب

- لا تقم بتركيب الجهاز على سطح غير مستوٍ أو مائل.
- لا تقم بتركيب الجهاز في منطقة معرضة لأشعة الشمس المباشرة أو بالقرب من المعدات المولدة للحرارة.
- لا تقم بتركيب المنتج في مكان قد يتسرب فيه الغاز القابل للاحتراق أو توجد زيوت صناعية أو جسيمات معدنية.
- لا تسمح للجهاز بالضغط على سلك الطاقة أو القابس.
- لا تثني كابل الطاقة بشكل مفرط أو تضع جسمًا ثقيلًا فوقه.
- لا تقم بتمديد طول كابل الطاقة أو تعديله.
- لا تستخدم عدة أجهزة على مخرج تمديد متعدد المقابس.
- قم بالتوصيل بإحكام حتى لا يتم فك البراغي في الأطراف عند سحب الكابل.
- تأكد من أن كابل الطاقة لا يمكن سحبه أو تلفه أثناء التشغيل.
- عند فصل سلك الطاقة، اسحبه دائمًا من القابس.
- افصل الجهاز أثناء العواصف الرعدية أو البرق أو عند عدم استخدامه لفترة طويلة.

التشغيل

- إذا تم غمر الجهاز في الماء، فتوقف عن استخدامه واتصل بمركز معلومات عملاء LG Electronics.
- إذا كان هناك تسرب للغاز (أيزوبوتان، بروبان، غاز طبيعي مسال، إلخ)، فلا تلمس الجهاز أو قابس الطاقة وقم بتهوية المنطقة على الفور.
- إذا اكتشفت أي ضوضاء أو رائحة أو دخان غير طبيعي، فافصل الجهاز على الفور واتصل بمركز معلومات عملاء LG Electronics.
- لا تنظف الجهاز بفرش أو أقمشة أو إسفنجات كاشطة أو مصنوعة من المعدن.
- لا تستخدم أو تخزن النار أو المواد القابلة للاحتراق (الأثير، البنزين، الكحول، الأدوية، البروبان، البوتان، الرذاذ القابل للاحتراق، المبيدات الحشرية، معطرات الجو، مستحضرات التجميل، إلخ) أو المواد القابلة للاشتعال (الشموع، المصابيح، إلخ) بالقرب من المنتج.
- لا تسمح للحيوانات أو الحيوانات الأليفة بمضغ سلك الطاقة.
- لا تحرك الجهاز أثناء تشغيله.
- لا تضرب الجهاز.
- لا تدخل الأيدي أو الأشياء المعدنية في مدخل أو مخرج الهواء.
- لا تضع مواد قابلة للاشتعال في الجهاز.

- لا تحرك الجهاز أو تشغله أثناء فتح غطاءه.
- لا تسمح للأطفال بالتسلق على الجهاز أو اللعب به.
- لا تضع أي شيء فوق الجهاز.
- إذا كان الجهاز الكهربائي تالفاً بشكل واضح، لا تسمح بتشغيل الأجهزة الكهربائية الأخرى.

وظيفة يو في نانو

ملاحظة

- هذا فقط للموديلات المزودة بوظيفة يو في نانو. تم تجهيز الموديلات المزودة بوظيفة يو في نانو بمصباح (UV LED) (UV-C) داخل المنتج.

- يستخدم هذا المنتج مصباح يو في نانو ليد. لا تفصل أو تستبدل مصباح يو في نانو ليد عشوائياً . يجب استبدال مصابيح ليد فقط من قبل مزودي الخدمة المعتمدين من إل جي.
- قد يتسرب إشعاع يو في نانو الضار إذا تم استخدام الجهاز بطريقة غير مقصودة أو في حالة تلف الأسلاك. يمكن أن تضر الأشعة فوق البنفسجية فوق البنفسجية، حتى لو كانت بكميات صغيرة جداً، بالعينين والجلد.
- مصباح يو في نانو ليد ليس جزءاً يحتاج إلى التنظيف، لذا لا تنظف مصباح يو في نانو ليد أو الأجزاء التي تحمل ملصق خطر الأشعة فوق البنفسجية بشكل منفصل.
- في حالة تلف مصباح يو في نانو ليد يو في نانو، لا تقم بتشغيله.
- يحتوي هذا الجهاز على باعث للأشعة فوق البنفسجية. لا تحقق في مصدر الضوء.
- قبل استبدال باعث الأشعة فوق البنفسجية، يجب فصل الأجهزة الكهربائية عن مصدر الطاقة الرئيسي.

الصيانة

- تخلص من مواد التعبئة والتغليف (الفيويل، الستايروفوم، إلخ) لإبقائها بعيداً عن متناول الأطفال.
- احرص على عدم إصابة نفسك أو قرصها عند فصل وإعادة توصيل أجزاء الجهاز.
- قم بإيقاف تشغيل الجهاز وفصله قبل تنظيفه أو استبدال الفلتر.

تعليمات الحذر

⚠ تنبيه

- لتقليل خطر الإصابة الطفيفة للأشخاص أو الأعطال أو تلف المنتج أو الممتلكات عند استخدام هذا المنتج، اتبع الاحتياطات الأساسية، بما في ذلك ما يلي:

التركيب

- لا تقم بإمالة الجهاز لسحبه أو دفعه عند النقل.
- لا تقم بتركيب الجهاز في مركبة أو عربة سكن متنقلة أو سفينة بحرية.
- لا تضع الجهاز بالقرب من تلفزيون أو جهاز ستيريو.
- لا تضع الجهاز تحت ضوء ساطع.
- يجب تركيب الجهاز وفقاً للوائح الأسلاك الوطنية.
- عند تحريك الجهاز أو تخزينه، قم بلف سلك الطاقة حول قاعدة الجهاز لمنع الإصابة الشخصية أو تلف السلك أو تلف الأرضيات.
- لا تضع الجهاز بالقرب من الستائر.

التشغيل

- قبل تشغيل الأجهزة الكهربائية، يجب قراءة تعليمات الصيانة.
- لا تستخدم المنتج لإزالة الغازات السامة مثل أول أكسيد الكربون.
- لا تستخدم المنتج لأغراض التهوية.
- لا تستخدم الجهاز لفترة طويلة في منطقة ذات جهد غير مستقر.
- لا تضع عوائق حول مدخل أو مخرج الهواء.
- للاستخدام الآمن للجهاز، يحتاج الأطفال أو غيرهم من ذوي القدرات العقلية المنخفضة إلى مراقبة دقيقة من قبل شخص مسؤول عن سلامتهم.
- لا تستخدم المنتج لأغراض خاصة مثل الحفاظ على النباتات أو الأدوات الدقيقة أو الأعمال الفنية وما إلى ذلك.
- لا تقم بتشغيل الجهاز بأيدي مبللة.
- لا تدع الرطوبة من المرطب تلامس الجهاز مباشرة.
- لا تستخدم الجهاز وهو ليس في وضع مستقيم.
- لا تستخدم الجهاز بالقرب من الأجسام المعرضة للحرارة.

- لا تستخدم المنظفات أو مستحضرات التجميل أو المواد الكيميائية أو معطرات الجو أو المطهرات في الجهاز.
- لا تلمس أي أجزاء داخلية أثناء تشغيل الوحدة أو بعد التشغيل مباشرة.
- استخدم الفلتر فقط للغرض المقصود منه.
- لا تفصل الفلاتر بقوة، حيث أن الفلاتر متصلة.
- لا تدخل أي أشياء في مخرج الهواء.

نظام تعزيز الهواء النقي

- لا تقم بتفكيك معزز التنظيف.
- لا تدخل أي شيء داخل معزز التنظيف.
- لا تشغل المنتج أثناء انفصال غطاء معزز التنظيف والشبكة.
- لا تدخل يدك أو أجسامًا معدنية داخل الأجزاء المتحركة من معزز التنظيف.

الصيانة

- لا تستخدم المنظفات القوية أو المذيبات لتنظيف الجهاز. استخدم قطعة قماش ناعمة للتنظيف.
- لا تنظف الجهاز بمنظف قلوي.
- لا تمسح سطح الجهاز باستخدام حمض الكبريتيك أو حمض الهيدروكلوريك أو المذيبات العضوية (مخفف، كيروسين، إلخ) أو تلتصق ملتصقًا على الجهاز.
- لا تسمح بدخول الماء إلى الجهاز.
- لا تغسل الفلتر بالماء.
- احرص على عدم إتلاف الفلتر المسبق عند تنظيفه بالمكنسة الكهربائية.

التشغيل

- قد يختلف المظهر الخارجي أو مكونات المنتج حسب الطراز.

نظرة عامة على المنتج

الجهة الأمامية

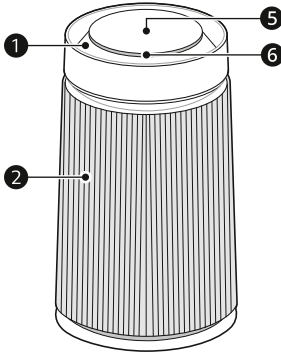

الطراز الفردي

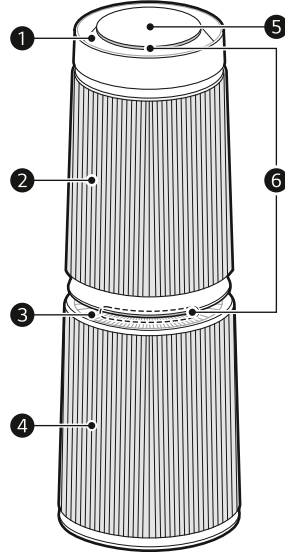

الطراز المزدوج

6 ضوء جودة الهواء

- توضِّح جودة الهواء الحالية حسب اللون.

1 مخرج الهواء (العلوي) / معزز التنظيف

- يتم إخراج الهواء النقي من الفلتر.
- يسمح لك بضبط اتجاه خروج الرياح.

2 مدخل الهواء (العلوي)

- يسمح لك بتفكيك الغطاء الأمامي والخلفي بشكل منفصل.

3 مخرج الهواء السفلي

- ينبعث الهواء النقي من المرشح السفلي.

4 مدخل الهواء السفلي

- يسمح لك بتفكيك الغطاء الأمامي والخلفي بشكل منفصل.

5 لوحة الحالة/لوحة التحكم

- استخدمه للتحقق من إعدادات الجهاز وجودة الهواء.
- استخدمها لضبط وظائف الجهاز.

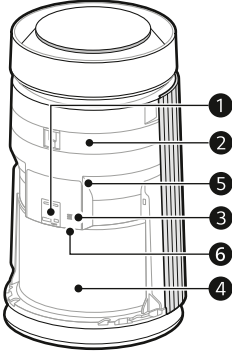

الطراز الفردي

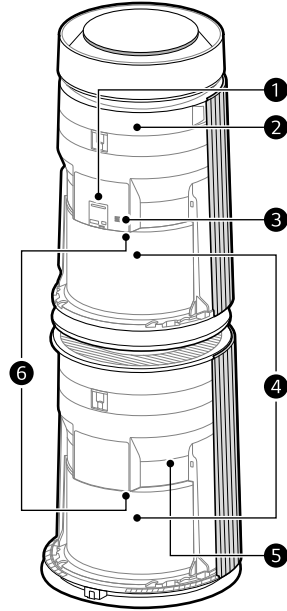

الطراز المزدوج

1 مستشعر PM1.0

- يكتشف مستوى تركيز الجسيمات الدقيقة (PM).

2 لوحة التشخيص الذكي

- عند حدوث عطل أو خلل في الجهاز، يمكن التحقق من حالته من خلال خاصية التشخيص الذكي.

3 مستشعر الرائحة (الغاز)

- يكتشف الرائحة (الغاز).

4 فلتر

- يزيل الجسيمات الدقيقة والمواد المسببة للحساسية للدخان ومواد متلازمة البيت المريض والروائح المنزلية.

5 المؤيّن

- ينتج أيونات تعمل على تقليل نسبة البكتيريا المختلفة في الهواء.

6 مصباح LED المخصص لتقنية UVnano

- يقضي على البكتيريا الضارة الموجودة على مروحة الجهاز الداخلية.

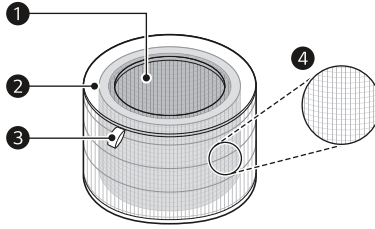

1 فلتير التحفيز الضوئي (لإزالة الروائح)

- يقلل من المواد المسببة للضباب الدخاني (SO_2 , NO_2) ومواد متلازمة البيت المريض (التولوين، الفورمالديهايد) والروائح المنزلية ومركبات الكبريت.

2 مرشح تجميع الغبار والأتربة

- يقلل من $PM_{1.0}$ والمواد المسببة للحساسية والبكتيريا والفيروسات من الهواء.

3 مقبض الفلتر

- يسمح لك بفصل الفلتر عن المنتج.

4 فلتير أولي

- يقلل من الجسيمات الكبيرة العالقة في الهواء.

تنبيه !

- لا تفصل الفلتر بقوة، حيث أن الفلتر متصلة.
- لا ترمي الفلتر أو تستخدمها لأغراض أخرى.

المكونات



1

1 دليل المالك

4 فك الفلتر وقم بإزالة الغلاف البلاستيكي عنه.

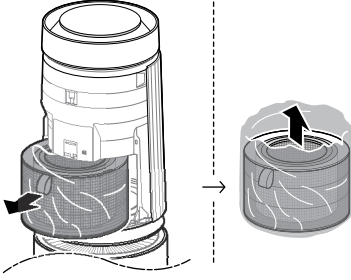

5 أعد تركيب الفلتر داخل الجهاز.

- ركب الفلتر بحيث يكون الجانب الذي يحتوي على المقيض (2) متجهًا للأعلى.

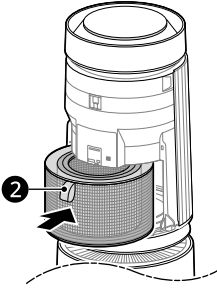

التحضير قبل التشغيل

إزالة الفينيل الواقي من الفلتر

قم بإخراج الجهاز من العبوة وإزالة جميع أشرطة التعبئة وفينيل الفلتر قبل استخدام الجهاز.

1 أخرج الجهاز من الصندوق، ثم أزل الشريط اللاصق أو الغلاف البلاستيكي المثبت عليه.

2 أمسك الجزء العلوي من الغطاء الخلفي واسحبه برفق لفصله عن الجهاز.

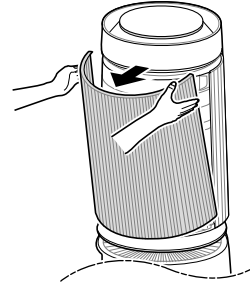

3 قم بإزالة دعامة التغليف (1) الموجودة بالقرب من مدخل الفلتر.

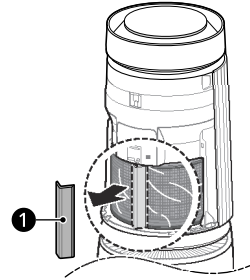

6 أدخل الجزء السفلي من الغطاء في الفتحات المخصصة له في أسفل الجهاز، ثم ألق الغطاء بإحكام.

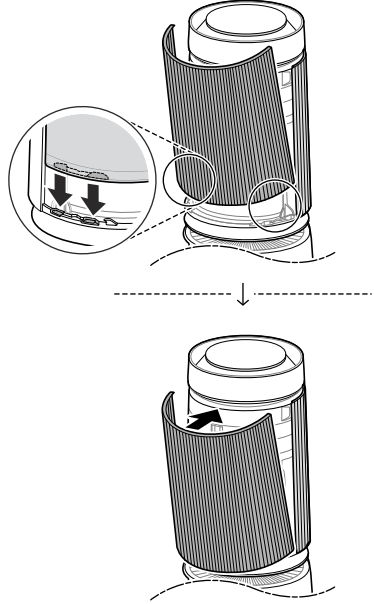

- قد يختلف أداء الجهاز حسب بيئة الخدمة (درجة الحرارة والرطوبة وما إلى ذلك).
- يمكن للجهاز توفير الأداء المضمون في بيئة تتراوح فيها الرطوبة بين 40% و 70%.

متطلبات النقل

- عند نقل الجهاز أو تخزينه، يُرجى لف سلك الكهرباء أسفل الجهاز لتجنب سحبه على الأرض.
- عدم القيام بذلك قد يتسبب في تلف قابس الكهرباء أو خدش الأرضية.
- لا تحمل المنتج بإمساكه من الغطاء الخارجي. قد ينفث الغطاء ويسقط الجهاز، مما قد يؤدي إلى إصابة أو عطل في الجهاز.

عند حمل الجهاز

- انقل المنتج بأمان بإمساك الجزء السفلي من المنتج بكلتا يديك.
- انقل الجهاز بأمان من خلال قيام شخصين بحمله من الجزء الأوسط للجهاز.

الطراز
الفردي

الطراز
المزدوج

⚠ تنبيه

- في حال استخدام الطراز المزدوج، يُرجى إزالة دعامة التغليف والغلاف البلاستيكي للفلتر الموجود في أسفل جهاز تنقية الهواء بالطريقة نفسها.
- تأكد من إزالة دعامة تعبئة الفلتر والغلاف البلاستيكي قبل تشغيل الجهاز.
- عدم القيام بذلك قد يؤدي إلى حدوث أعطال في الجهاز.
- انتبه إلى اتجاه الفلتر عند تركيبه. قد يؤدي عدم القيام بذلك إلى تعطل المنتج وفشله.

متطلبات موقع التركيب

- يجب تركيب الجهاز على بُعد 1 متر على الأقل من الحائط.
- يحتاج مدخل الهواء إلى مساحة كافية ليعمل بكفاءة.

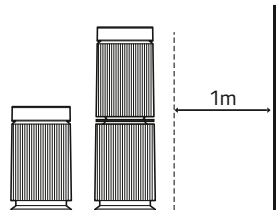

فحص الميزات

التحكم في جهاز تنقية الهواء

لوحة التحكم

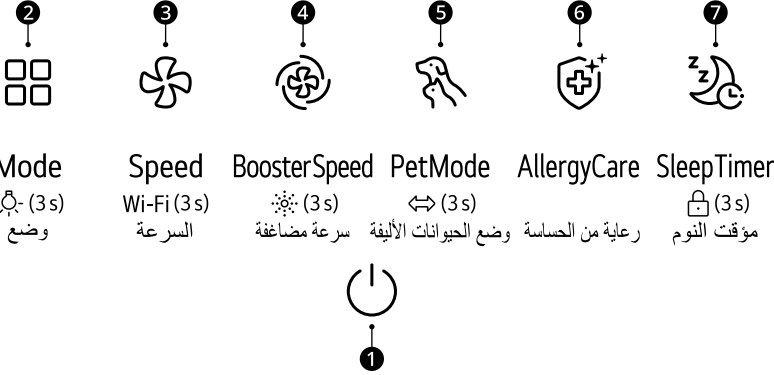

Mode

- (3s)
وضع

Speed

Wi-Fi (3s)
السرعة

BoosterSpeed

: (3s)
سرعة مضاعفة

PetMode

(3s)
وضع الحيوانات الأليفة

AllergyCare

رعاية من الحساسية

SleepTimer

(3s)
مؤقت النوم

1 زر التشغيل/الإيقاف

يُستخدم لتشغيل الجهاز أو إيقافه.

2 زر وضع

يستخدم لضبط الوضع.

• الإضاءة

- قم بالضغط مع الاستمرار لمدة 3 ثوانٍ أو أكثر لتشغيل أو إيقاف مؤشر جودة الهواء الضوئي.

3 زر السرعة

يستخدم لضبط سرعة مروحة جهاز تنقية الهواء.

• وظيفة Wi-Fi

- قبل توصيل الجهاز بالتطبيق: يجب الضغط مع الاستمرار على الزر لمدة 3 ثوانٍ لتفعيل وضع الاتصال عبر Wi-Fi.

- لإيقاف وظيفة Wi-Fi: يجب الضغط مع الاستمرار على زر التشغيل/الإيقاف و زر السرعة معاً لمدة 3 ثوانٍ أو أكثر.

4 زر سرعة مضاعفة

يُستخدم لضبط سرعة مروحة نظام تعزيز الهواء النقي.

• المؤشر

- يجب الضغط مع الاستمرار لمدة 3 ثوانٍ أو أكثر لعرض تركيز الجسيمات الدقيقة حسب حجمها (PM10 → PM2.5 → PM1.0)

5 زر وضع الحيوانات الأليفة

يُستخدم لتشغيل وضع العناية بالحيوانات الأليفة.

• التارجح

- يجب الضغط مع الاستمرار لمدة 3 ثوانٍ أو أكثر لضبط اتجاه دوران نظام تعزيز الهواء النقي إلى اليسار أو اليمين.

6 زر رعاية من الحساسية

يُتيح لك استخدام وظيفة العناية بمسببات الحساسية.

7 زر مؤقت النوم

يُتيح لك استخدام خاصية مؤقت النوم.

• القفل

- اضغط عليه مع الاستمرار لمدة 3 ثوانٍ أو أكثر لقفل أو إلغاء قفل أزرار لوحة التحكم.

أزرار المفاتيح الطويلة				
 (3 s)	 (3 s)	 (3 s)	Wi-Fi (3 s)	 (3 s)
القفل	التارجح	المؤشر	وظيفة Wi-Fi	الإضاءة

لوحة الحالة

[الطراز المزدوج]

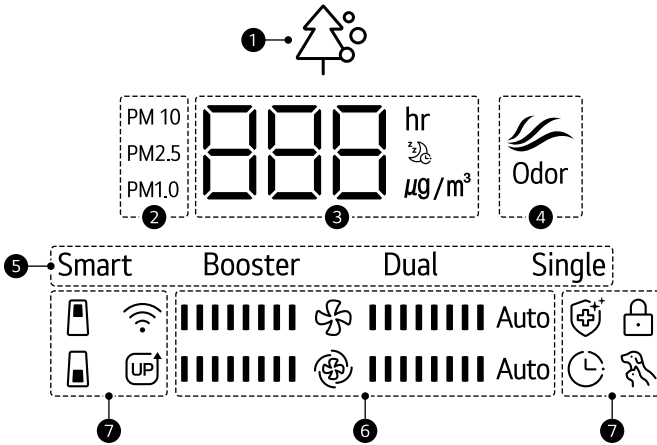

1 جودة الهواء بشكل عام (اللون)

2 حجم جزيئات الغبار وتركيز الجسيمات الدقيقة (اللون)

3 تركيز الجسيمات الدقيقة ومؤقت النوم

4 تركيز الرائحة (اللون)

5 عرض وضع التشغيل

6 سرعة الشاشة ومعزز السرعة

•  السرعة: تعرض سرعة مروحة جهاز تنقية الهواء.

•  معزز التنظيف: يعرض سرعة مروحة معزز التنظيف.

7 الرموز



الوصف	الرمز
يضيء عند حلول وقت استبدال الفلتر العلوي.	

الوصف	الرمز
يضيء عند حلول وقت استبدال الفلتر السفلي.	
يضيء عند تفعيل وظيفة Wi-Fi.	
يضيء عند وجود ميزات جديدة يمكن تحديثها.	
يضيء عند تفعيل خاصية العناية بالحساسية.	
يضيء عند ضبط مؤقت التشغيل/الإيقاف عبر تطبيق LG ThinQ.	
يضيء عند ضبط وظيفة القفل.	
يضيء عند تفعيل وضع الحيوانات الأليفة.	

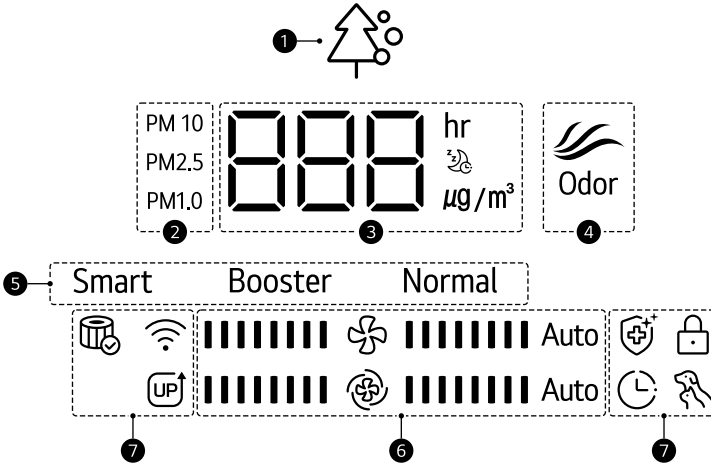
[الطراز الفردي]



- 1 جودة الهواء بشكل عام (اللون)
- 2 حجم جزيئات الغبار وتركيز الجسيمات الدقيقة (اللون)
- 3 تركيز الجسيمات الدقيقة ومؤقت النوم
- 4 تركيز الرائحة (اللون)
- 5 عرض وضع التشغيل
- 6 سرعة الشاشة ومعزز السرعة

-  السرعة: تعرض سرعة مروحة جهاز تنقية الهواء.
-  معزز التنظيف: يعرض سرعة مروحة معزز التنظيف.

7 الرموز

الوصف	الرمز
يضيء عند حلول وقت استبدال الفلتر.	
يضيء عند تفعيل وظيفة Wi-Fi.	
يضيء عند وجود ميزات جديدة يمكن تحديثها.	
يضيء عند تفعيل خاصية العناية بالحساسية.	
يضيء عند ضبط مؤقت التشغيل/الإيقاف عبر تطبيق LG ThinQ.	
يضيء عند ضبط وظيفة القفل.	
يضيء عند تفعيل وضع الحيوانات الأليفة.	

تشغيل جهاز تنقية الهواء

بدء/إيقاف

اضغط على زر التشغيل/الإيقاف لتشغيل أو إيقاف جهاز تنقية الهواء.

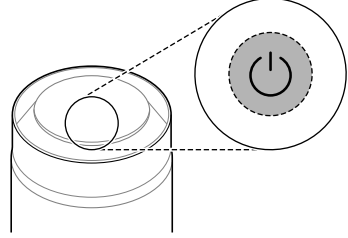

ملاحظة

- عند بدء التشغيل للمرة الأولى، يعمل الجهاز في المعزز.
- يتم تذكر الوضع المستخدم مؤخرًا إذا انقطع التيار الكهربائي نتيجة لانقطاع التيار.
- عند بدء التشغيل، ستظهر شاشة توضح أن المستشعر جاهز لمدة 30 ثانية تقريبًا.

وضع التشغيل

- في كل مرة تضغط على زر وضع، يتغير الوضع بالترتيب التالي.
- الطراز الفردي: الذكي → المعزز → العادي.
- الطراز المزدوج: الذكي → المعزز → مزدوج → فردي.

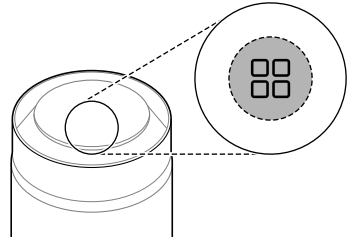

الوضع الذكي

يتم ضبط وضع التشغيل وسرعة المروحة تلقائيًا وفقًا لجودة الهواء الإجمالية.

ملاحظة

- عند تشغيل الجهاز في الوضع الذكي لا يتم تشغيل أزرار السرعة، و سرعة مضاعفة والتذبذب.

وضع المعزز

يعمل معزز التنظيف على تدوير الهواء الداخلي من خلال دفع الهواء النقي بسرعة إلى مسافات بعيدة.

⚠ تنبيه

- احرص على إبقاء يدك بعيدتين عن الأجزاء المتحركة لمعزز التنظيف لتجنب الإصابة.

ملاحظة

- عند فصل سلك الطاقة قبل إغلاق معزز التنظيف تمامًا، أعد توصيل السلك بالكهرباء. وسيدور معزز التنظيف ويُغلق بطريقة سليمة.

إدارة معزز التنظيف

اضغط على زر وضع الحيوانات الأليفة لمدة 3 ثوانٍ أو أكثر أثناء التشغيل في وضع المعزز.

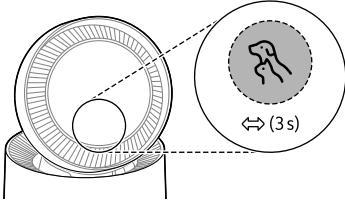

الوضع المزدوج: بالنسبة للمنتجات ذات الصلة فقط

يُشغّل المنتج أجهزة تنقية الهواء العلوية والسفلية في وقت واحد لتنقية الهواء الداخلي بسرعة.

الوضع الفردي: بالنسبة للمنتجات ذات الصلة فقط

- ينقي منقي الهواء الموجود في الجزء السفلي الهواء الداخلي.
- يعمل جهاز تنقية الهواء الموجود في الجزء العلوي بسرعة منخفضة.

- في كل مرة تضغط على الزر، تتغير السرعة بالترتيب التالي:
فاتق → مرتفع → متوسط → منخفض → تلقائي.

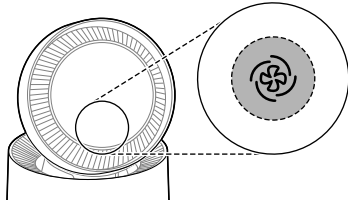

عرض سرعة المعزز

عند ضبط معزز السرعة، ستظهر سرعة المعزز على لوحة الحالة، تزداد سرعة المعزز بمقدار عمودين في كل مرة يتم فيها رفع المستوى.

- [مثال على عرض معزز السرعة عند المستوى "منخفض"]



ملاحظة

- عند اختيار الوضع التلقائي، يتم ضبط سرعة معزز التنظيف تلقائيًا إلى نفس مستوى السرعة.

استخدام وضع الحيوانات الأليفة

هذا الوضع مخصص لأصحاب الحيوانات الأليفة.

يستشوق هذا الوضع شعر/غبار الحيوانات الأليفة بفاعلية من خلال ضبط السرعة وتدفق الهواء تلقائيًا وفقًا لجودة الهواء الإجمالية.

اضغط على زر وضع الحيوانات الأليفة أثناء التشغيل.

- تظهر أيقونة  (وضع الحيوانات الأليفة) على لوحة الحالة.

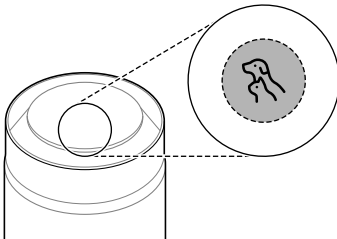

ملاحظة

- يمكنك إيقاف تشغيل خاصية وضع الحيوانات الأليفة بنفس طريقة تشغيلها.
- يمكنك أيضًا تغيير وضع التشغيل إلى الوضع المطلوب بالضغط على زر وضع أثناء تفعيل وضع الحيوانات الأليفة.

الوضع العادي: بالنسبة للمنتجات ذات الصلة فقط

يمكن ضبط سرعة الهواء كوضع تشغيل أساسي لتنقية الهواء.

ضبط سرعة المروحة

اضبط سرعة مروحة جهاز تنقية الهواء.

اضغط على زر السرعة أثناء التشغيل.

- في كل مرة تضغط على الزر، تتغير السرعة بالترتيب التالي:
فاتق → مرتفع → متوسط → منخفض → تلقائي.

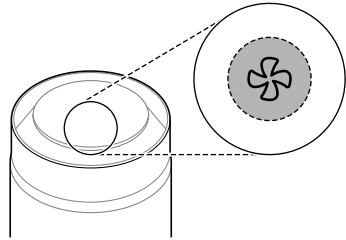

عرض سرعة المروحة

عند ضبط السرعة، ستظهر السرعة على لوحة الحالة، تزداد السرعة بمقدار عمودين في كل مرة يرتفع فيها المستوى.

- [مثال على عرض السرعة عند المستوى "منخفض"]



ملاحظة

- عند بدء التشغيل لأول مرة، يتم ضبط السرعة على الوضع التلقائي. في الوضع التلقائي، يتم ضبط السرعة تلقائيًا وفقًا لمستوى تلوث الهواء الداخلي.

ضبط سرعة المعزز

اضبط سرعة مروحة معزز التنظيف.

اضغط على زر سرعة مضاعفة أثناء تشغيل المعزز.

ضبط مؤقت النوم

يتوقف التشغيل تلقائيًا بعد انتهاء الوقت المحدد.
اضغط على زر مؤقت النوم أثناء التشغيل.

- في كل مرة تضغط على الزر، تتغير الإعدادات بالترتيب التالي: إلغاء → **12 ساعات** → **8 ساعات** → **بعد 4 ساعة** → **بعد ساعتين**.
- عند تفعيل مؤقت النوم، يُعرض فقط رمز مؤقت النوم على لوحة الحالة.

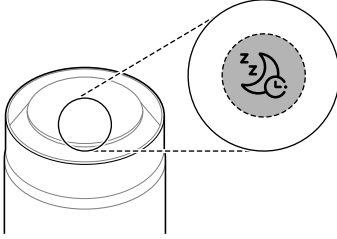

ملاحظة

- تُضبط السرعة مبدئيًا على المستوى "منخفض"، ثم تُعدّل تلقائيًا بعد فترة زمنية محددة تبعًا لجودة الهواء.
- يمكن تعديل سرعة المروحة بالضغط على زر السرعة أثناء تفعيل مؤقت النوم.
- أثناء إعداد مؤقت النوم، يمكنك التحقق من الوقت المضبوط بالضغط مجددًا على زر مؤقت النوم.
- يبقى إعداد مؤقت النوم محفوظًا حتى بعد إيقاف تشغيل الجهاز وإعادة تشغيله بسبب انقطاع الكهرباء.

إعداد قفل لوحة التحكم

- يمكنك قفل الأزرار الموجودة على لوحة التحكم لمنع الجهاز من العمل لأسباب غير متوقعة، مثل تلاعب الأطفال بالأزرار.
- اضغط على زر مؤقت النوم لمدة 3 ثوانٍ أو أكثر أثناء التشغيل.
-  (القفل) معروض على لوحة الحالة.

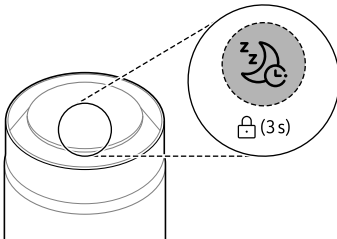

- يتم تعطيل وضع الحيوانات الأليفة عند الضغط على زر مؤقت النوم أثناء تفعيل وضع الحيوانات الأليفة.
- بعد تشغيل الوضع "فائق" لمدة 30 دقيقة، يتم ضبط السرعة تلقائيًا وفقًا لجودة الهواء.
- يمكن تعديل تدفق الهواء بالضغط على زر السرعة أثناء تفعيل وضع الحيوانات الأليفة.
- في كل مرة تضغط على زر السرعة، تتغير السرعة بالترتيب التالي: فائق → مرتفع → متوسط → تلقائي.

استخدام الوظائف الإضافية

استخدام العناية بالحساسية

- تشير العناية بالحساسية إلى وظيفة تجمع بين المؤيّن وتقنية UVnano. اضغط على زر رعاية من الحساسية أثناء التشغيل.
- يتم عرض أيقونة العناية بالحساسية على لوحة الحالة.

المؤيّن

إنتاج الأيونات لتقليل البكتيريا المختلفة الموجودة في الهواء.

تقنية UVnano

يتم تعقيم المروحة المستخدمة في توليد الرياح في المنتج باستخدام مصباح LED المخصص لتقنية UVnano، حتى تتمكن من استخدام المنتج دون قلق.

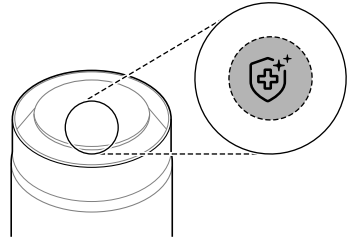

ملاحظة

- UVnano هي كلمة مركبة من "UV" التي تشير إلى الأشعة فوق البنفسجية التي تساهم في تقليل البكتيريا الضارة، و"nano" التي ترمز إلى وحدة قياس الطول الموجي فوق البنفسجي (نانومتر).
- عند تفعيل تقنية UVnano، يعمل مصباح LED UVnano على فترات محددة لتعقيم المروحة الداخلية أثناء تشغيل جهاز تنقية الهواء.
- يتوقف تعقيم المروحة بتقنية UVnano تلقائيًا عند إيقاف تشغيل جهاز تنقية الهواء.

ملاحظة

- قد يختلف قياس التركيز حسب دوران الهواء، سواء كنت تستخدم منتجًا مختلفًا أو نفس المنتج في نفس المساحة.
- قد يختلف قياس التركيز حسب دوران الهواء، سواء كنت تستخدم منتجًا مختلفًا أو نفس المنتج في نفس المساحة.
- على عكس الروائح (الغاز)، تتحرك جزيئات الغبار ببطء. لذلك، قد يكون التركيز المقاس أقل من التركيز الفعلي.
- قد يؤثر تدفق الهواء بالقرب من مستشعر الجزيئات على تشغيله الطبيعي، وبالتالي قد يكون التركيز المعروض للجسيمات العالقة مختلفًا عن التركيز الفعلي.
- عند استخدام المنتج في البيئات التالية، قد يختلف التركيز المقاس للجسيمات العالقة عن التركيز الفعلي.
 - بالقرب من الأرائك والأسرة المصنوعة من القماش، وحول السجاد ذو الوبر، أثناء ترتيب الأسرة/طي الملابس، أثناء استخدام المكائن الكهربائية، في الأماكن التي تحتوي على حشرات وحيوانات الليف، وفي الأماكن ذات الرطوبة العالية.
 - الأماكن التي يدخل إليها الهواء الخارجي، مثل مواقع البناء، والطرق الجانبية، والمصانع، أو بالقرب من الأبواب والنوافذ وفتحات التهوية الخارجية
 - الأماكن التي تُستخدم فيها المنتجات التي تولد البخار أو الجزيئات الدقيقة (مثل المرطبات، أدوات المطبخ، أو البخاخات).
 - قد لا يكتشف المستشعر الجزيئات الأكبر من PM10 الناتجة عن أنشطة مثل نفض الغبار عن البطانيات أو التنظيف، لكنها تُزال بواسطة المرشح.
- قد يختلف تركيز الروائح (الغاز) بسبب المواد التي تطلق روائح مثل معطرات الجو، مزيلات الروائح، المنظفات، أو مستحضرات التجميل.

ملاحظة

- يمكنك إيقاف تشغيل وظيفة القفل بنفس طريقة تشغيلها.
- يمكنك أيضًا القفل أو إلغاء القفل عند توقف التشغيل.

إعداد ضوء جودة الهواء

- يمكن التحقق من جودة الهواء العامة عبر ضوء مؤشر جودة الهواء. اضغط على زر وضع لمدة 3 ثوانٍ أو أكثر أثناء التشغيل.

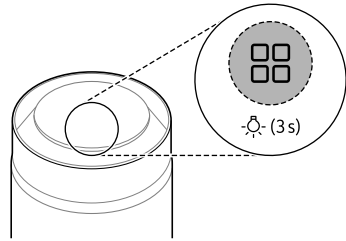

ملاحظة

- يتغير لون ضوء جودة الهواء إلى اللون الأبيض خلال وقت ثبات المؤشر (30 ثانية). يمكن تثبيت مستشعر الرائحة (الغاز) بعد دقيقتين من تشغيله.

التحقق من تركيز الجسيمات العالقة في الهواء

- يمكنك التحقق من تركيز الجسيمات العالقة في الهواء عن طريق قياس حجم جسيمات الغبار.
- اضغط على زر سرعة مضاعفة لمدة 3 ثوانٍ أو أكثر أثناء التشغيل.
- في كل مرة تضغط فيها على الزر، يتغير الإعداد بالترتيب التالي:
PM10 → PM2.5 → PM1.0
- يُعتبر مستوى جودة الهواء العامة نتيجة لكل من تركيز الجسيمات العالقة في الهواء ومستوى الرائحة.

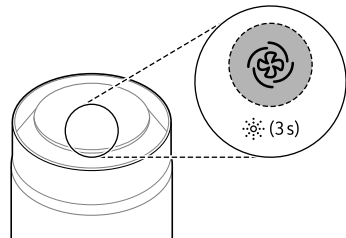

جودة الهواء بشكل عام

فهم جودة الهواء بشكل عام

يتم حساب جودة الهواء بوجه عام بناءً على تركيزات الجسيمات والرائحة (الغاز) ويتم تصنيفها إلى 4 مستويات حسب تلوث الهواء.

تركيز الرائحة		تركيز الجسيمات (ميكروجرام/م ³)			جودة الهواء بشكل عام	اللون
المستوى	الحالة	PM1.0	PM2.5	PM10	الحالة	
4	قوي جدًا	56 أو أكثر	56 أو أكثر	255 أو أكثر	سيئ	الأحمر
3	قوي	55 ~ 36	55 ~ 36	254 ~ 155	غير صحية	البرتقالي
2	عادي	35 ~ 13	35 ~ 13	154 ~ 55	معتدلة	الأصفر
1	ضعيف	12 أو أقل	12 أو أقل	54 أو أقل	جيد	الأخضر

ملاحظة

- يعتمد لون مؤشر جودة الهواء العامة على أسوأ مستوى اكتشف، سواء كان من الروائح أو الجسيمات.
- يُعرض تركيز الجسيمات العالقة بوحدات تدرجية بمقدار 1 وحدة، من 8 إلى 999. وتعتمد قيم تركيز الجسيمات العالقة على صحيفة البيانات المقدمة من الشركة المصنعة للمستشعر.
- أُختبر قياس تركيز الجسيمات العالقة باستخدام مواد الاختبار القياسية لشركة إل جي إلكترونيكس.
- قد تكون الاختلافات في قيم تركيز الجسيمات العالقة نتيجة لاختلاف طرق القياس أو اختلاف في مستويات تركيز الجسيمات العالقة الفعلية.
- إذا كان تركيز الجسيمات العالقة مرتفعًا، قد يكون هناك فرق أكبر بين التركيز المعروض والتركيز الفعلي.

الوظائف الذكية

تطبيق LG ThinQ

يسمح تطبيق LG ThinQ لك بالتواصل مع الجهاز باستخدام هاتف ذكي.

مزايا تطبيق LG ThinQ

التشخيص الذكي

إذا واجهت مشكلة أثناء استخدام الجهاز، وسوف تساعدك ميزة Smart Diagnosis هذه على تشخيص المشكلة.

الإعدادات

يسمح لك بتعيين خيارات متعددة على الجهاز وفي التطبيق.

ملاحظة

• في الحالات التالية، يجب عليك تحديث معلومات الشبكة لكل جهاز في تطبيق LG ThinQ ضمن بطاقات الجهاز → الإعدادات → تغيير الشبكة.

- تم تغيير جهاز البث اللاسلكي

- تم تغيير كلمة مرور الموجه اللاسلكي

- تم تغيير مزود خدمة الإنترنت

• يخضع التطبيق للتغيير لأغراض تحسين الجهاز بدون إشعار المستخدمين.

• قد تتغير الميزات حسب الطراز.

تثبيت تطبيق LG ThinQ وتوصيل جهاز LG

الطرز غير المزودة برمز الاستجابة السريعة

امسح رمز الاستجابة السريعة المرفق بالمنتج باستخدام كاميرا هاتفك الذكي أو خدمة قارئ رمز الاستجابة السريعة بالتطبيق المثبت على هاتفك الذكي.

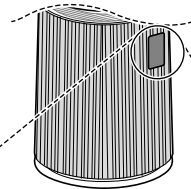

الطرز غير المزودة برمز الاستجابة السريعة

1 ابحث عن تطبيق LG ThinQ و قم بتثبيته من على Apple App Store & Google Play Store من على هاتف ذكي.

2 قم بتشغيل تطبيق LG ThinQ و قم بتسجيل الدخول باستخدام حسابك الحالي أو قم بإنشاء حساب LG جديد لتسجيل الدخول.

3 اضغط على زر إضافة (+) في تطبيق LG ThinQ لتوصيل جهاز LG. اتبع التعليمات الموضحة في التطبيق لاستكمال العملية.

ملاحظة

• للتحقق من اتصال Wi-Fi، تحقق من ما إذا كان مؤشر Wi-Fi على لوحة التحكم مضيئاً.

• يدعم الجهاز شبكات Wi-Fi بتردد 2.4 غيغا هرتز فقط. لمعرفة تردد الشبكة الخاصة بك، اتصل بمزود خدمة الإنترنت أو راجع دليل جهاز التوجيه اللاسلكي.

• تطبيق LG ThinQ ليس مسؤولاً عن أي مشاكل الاتصال بالشبكة أو أي أعطال، أو خلل، أو أخطاء نتجت عن طريق الاتصال بالشبكة.

• يمكن أن تجعل البيئة اللاسلكية المحيطة خدمة الشبكة اللاسلكية تعمل ببطء.

• إذا كانت المسافة بين الجهاز وجهاز التوجيه اللاسلكي بعيدة للغاية، تصبح قوة الإشارة ضعيفة. قد تستغرق عملية التوصيل وقتاً طويلاً أو قد يفشل التثبيت.

• إذا كان لدى الجهاز مشكلة اتصال بشبكة Wi-Fi، قد تكون بعيدة كل البعد عن جهاز التوجيه. اشتر جهاز تقوية Wi-Fi (موسع المدى) لتحسين قوة إشارة Wi-Fi.

• قد لا يعمل الاتصال بالشبكة بشكل صحيح وفقاً لمزود خدمة الإنترنت.

• قد لا يتم الاتصال بشبكة Wi-Fi أو قد يتم قطع الاتصال حسب جودة بيئة الشبكة المحلية.

• إذا تعذر توصيل الجهاز بسبب وجود مشكلات في إرسال الإشارة اللاسلكية، فافصل الجهاز من مصدر التيار وانتظر دقيقة تقريباً قبل تكرار المحاولة.

• إذا كان جدار الحماية الموجود على جهاز التوجيه الخاص بك مُمكنًا، قم بتعطيله أو اضعف إليه استثناءً.

• ينبغي أن يكون اسم الشبكة اللاسلكية (SSID) مكوناً من أحرف وأرقام باللغة الإنجليزية. (لا تستخدم رموزاً خاصة)

• قد تختلف واجهة استخدام الهاتف الذكي حسب نظام تشغيل الهاتف وحسب الشركة المصنعة.

استخدام تطبيق LG ThinQ بغرض تشخيص المشكلات

- إذا كان بروتوكول الأمان الخاص بجهاز التوجيه مضبوطاً على WEP، فقد يتعذر عليك إعداد الشبكة. الرجاء تغييره إلى بروتوكول أمان آخر (ينصح باختيار WPA2) ثم أعد توصيل المنتج.

إذا واجهت مشكلة أثناء استخدام جهازك المزود بميزة Wi-Fi، فإنه يمكنه نقل بيانات استكشاف الأخطاء وإصلاحها إلى هاتف ذكي باستخدام تطبيق LG ThinQ.

- قم بتشغيل تطبيق LG ThinQ وحدد ميزة Smart Diagnosis في القائمة. واتبع التعليمات المقدمة في تطبيق LG ThinQ.

استخدام "التشخيص المسموع" بغرض تشخيص المشكلات

اتبع التعليمات أدناه للاستعانة بطريقة التشخيص المسموع.

- قم بتشغيل تطبيق LG ThinQ وحدد ميزة Smart Diagnosis في القائمة. اتبع تعليمات التشخيص الصوتي المقدمة في تطبيق LG ThinQ.

1 اضغط مع الاستمرار على زر رعية من الحساسة لمدة 5 ثوانٍ لتشغيل وظيفة التشخيص الذكي.

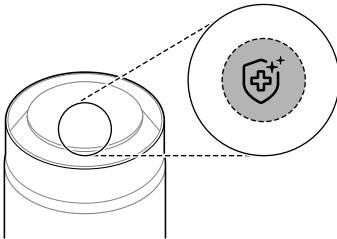

2 ضع هاتفك الذكي بالقرب من المنتج.

- تأكد من أن ميكروفون الهاتف الذكي يواجه مقدمة المنتج.

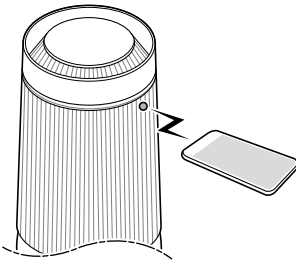

3 عندما يكتمل نقل البيانات، سيتم عرض نتيجة Smart Diagnosis في تطبيق LG ThinQ.

تحديث المنتج

عند توفر وظيفة جديدة قابلة للتحديث، يُفعل رمز UP لوحة الحالة عند تشغيل المنتج.

- في القائمة الموجودة على تطبيق LG ThinQ، يمكنك تحديث الوظيفة بالضغط على تحديث الميزات.
- هذه الوظيفة متاحة بعد تسجيل المنتج في تطبيق LG ThinQ.

معلومات حول إشعار البرامج مفتوحة المصدر

للحصول على التعليمات البرمجية للمصدر ضمن GPL، LGPL، MPL، والحصول على التراخيص مفتوحة المصدر الأخرى التي لديها التزامات للكشف عن التعليمات البرمجية الخاصة بالمصدر، المضمنة في هذا المنتج، وللوصول إلى كل أحكام الترخيص المشار إليها، وإشعارات حقوق النشر وكل الوثائق ذات الصلة، يرجى زيارة <https://opensource.lge.com>.

ستوفر LG Electronics أيضاً التعليمات البرمجية المفتوحة المصدر على قرص CD-ROM مقابل رسم يغطي تكلفة القيام بهذا التوزيع (مثل تكلفة وسائل النقل والشحن والتسليم) بناءً على طلب يُرسل عبر البريد الإلكتروني إلى opensource@lge.com.

يسري هذا العرض لأي شخص يتسلم هذه المعلومات لمدة ثلاث سنوات بعد آخر عملية شحن لهذا المنتج.

التشخيص الذكي

يمكنك الاستعانة بهذه الميزة لتشخيص المشكلات التي تواجهك أثناء استخدام الجهاز وحلها.

ملاحظة

- لأسباب لا ترجع إلى إهمال من جانب LGE، قد لا تعمل الخدمة بسبب عوامل خارجية من بينها، على سبيل المثال وليس الحصر، عدم توفر اتصال Wi-Fi، أو انقطاع اتصال Wi-Fi، أو سياسة متجر التطبيقات المحلي، أو عدم توفر التطبيق.
- قد تتعرض هذه الميزة لتغيرات دون سابق إنذار وقد يختلف شكلها وفقاً للمنطقة التي تسكن فيها.

ملاحظة

- بالنسبة للتشخيص الدقيق، لا تتم بتحريك الهاتف الذكي بعيداً عن المنتج حتى يتوقف صوت الصفارة.
 - التزم الهدوء عند التواجد بالقرب من المنتج في أثناء إجراء ميزة **Smart Diagnosis**.
-

تنبيهات في لوحة الحالة

الإجراءات	التنبيه	الطراز
استبدال الفلتر.		فردى
استبدال فلتر جهاز التنقية العلوي.		مزدوج
استبدال الفلتر السفلي.		

ملاحظة

- تظهر تنبيهات استبدال الفلتر بناءً على أقصى مدة استخدام، مع مراعاة ساعات تشغيل الجهاز. يُحدد تكرار الاستبدال بناءً على ساعات التشغيل والبيئة.

تنظيف الجزء الخارجي

- قم بإزالة الغبار من مدخل ومخرج الهواء باستخدام مكنسة كهربائية.

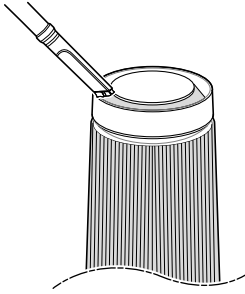

- امسح الجزء الخارجي باستخدام قطعة قماش ناعمة وخالية من الوبر.

تنبيه

- لا تسمح للجهاز بمنظف قلوي.
- لا تستخدم أبداً الأحماض الكبريتية أو الهيدروكلورية أو المذيبات العضوية (مثل الثنر، أو الكيروسين، أو الأسيتون) لمسح السطح الخارجي للجهاز، ولا تلتصق أي ملصقات عليه، لأن ذلك قد يؤدي إلى تلف الجهاز.
- يجب توخي الحذر لمنع تسرب الماء إلى داخل الجهاز.

تحذير

- تأكد من إيقاف تشغيل الجهاز وفصل قابس الطاقة من المقبس قبل تنظيف الفلتر أو استبداله.
- لا ترش الماء مباشرة على الجهاز.

تكرار الاستبدال	تكرار التنظيف	المكون
سنة واحدة	فلتر أولي قم بتنظيف الفلتر كما هو مطلوب	 فلتر
-	شهران	 مستشعر PM 1.0

ملاحظة

- ربما يتباين معدل تكرار التنظيف بناءً على ساعات وبيئة عمل الجهاز.
- إذا لم تقم بتنظيف الجهاز وفقاً لجدول التنظيف المحدد، فقد تواجه رائحة كريهة وأداءً ضعيفاً.
- يجب استبدال الفلتر عند انتهاء عمره الافتراضي، ولا يغطي الضمان تكلفة استبدال الفلاتر. لشراء فلاتر جديدة، يرجى التواصل مع مركز معلومات عملاء LG Electronics أو زيارة الموقع الإلكتروني www.lg.com.
- إذا لم يتغير تركيز الجسيمات المعروضة على الشاشة لفترة طويلة، قم بتنظيف مستشعر PM1.0 حتى وإن لم يكن ذلك مدرجاً في جدول التنظيف.

ملاحظة

- لا تسمح للمستشعر بأي مواد أخرى غير الماء، فقد يتسبب ذلك في حدوث عطل في الجهاز.

ملاحظة

- إذا لم تتمكن من إزالة الغبار عن الأغطية الأمامية والخلفية، يمكنك فك الأغطية وتنظيفها بالماء، ثم تجفيفها جيدًا في الظل بعد التنظيف.

تنظيف الفلاتر

1 أفضل غطاء المنتج.

- 2 أزل الجزيئات عن الفلتر الأولي باستخدام مكنسة كهربائية أو فرشاة ناعمة.
- إذا تعذر إزالة التلوث بعد التنظيف، فأعد الفلتر الأولي.

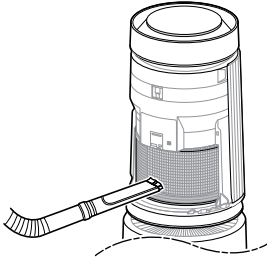

3 أفضل الفلتر الأولي عن الفلتر الرئيسي

- كيفية فصل الفلتر الأولي: افحص شريط الفيلكرو الخاص بالفلتر الأولي، ثم أزله بعناية لتجنب تلفه.

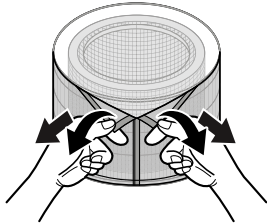

4 اتبع الترتيب العكسي لإجراء الفصل عند تجميع الفلتر الأولي.

- 5 العناية بمرشح التحفيز الضوئي لإزالة الغازات الضارة.
- إذا كنت ترغب في إعادة توليد وطائف فلتر إزالة الروائح الكريهة باستخدام المحفز الضوئي، فعرضه لأشعة الشمس المباشرة.
 - يتجدد الفلتر بالضوء.

تنظيف مستشعر الجسيمات

يكشف المستشعر PM1.0 الجسيمات الدقيقة بالإضافة إلى الجسيمات الخشنة. لذلك، يجب تنظيف عدسات المستشعر بانتظام.

1 أفضل الغطاء الخلفي للمنتج.

2 افتح غطاء المستشعر.

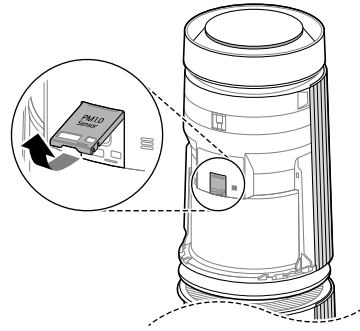

3 نظف العدسة بعود قطن مبلل بالماء ثم امسحها مرة أخرى بعود قطن جاف.

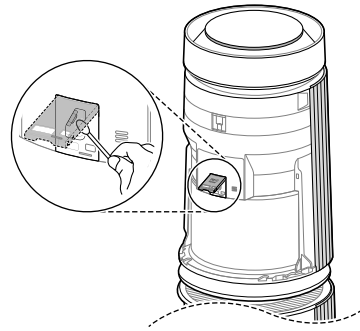

- سيتم تعطيل (تنبيه استبدال فلتر الطراز الفردي) أو (إشعار استبدال الفلتر العلوي للطراز المزدوج) في لوحة الحالة، وستتم إعادة ضبط تنبيه الاستبدال.

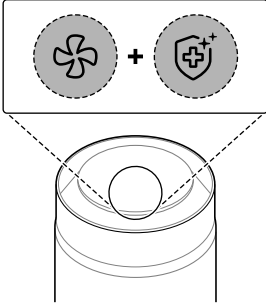

تعطيل تنبيه استبدال الفلتر (للطرازات ذات الصلة فقط)

- اضغط مع الاستمرار على زر رعاية من الحساسة و مؤقت النوم معاً لمدة 3 ثوانٍ أو أكثر.
- يتم تعطيل (تنبيه استبدال الجزء السفلي من المرشح) في لوحة الحالة وإعادة تعيين إنذار الاستبدال.

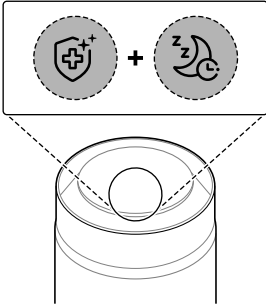

ملاحظة

- يتم تعطيل تنبيه استبدال المرشح تلقائياً إذا مرت 24 ساعة منذ عرضه أو إذا تم فصل المنتج عن مصدر الطاقة.

التخزين

في حالة عدم استخدام الجهاز لمدة زمنية طويلة، خزّنه في مكان جاف وظليل.

- 1 قم بتشغيل المنتج لمدة ساعة واحدة أو أكثر في يوم معتدل.
 - يعمل هذا الأمر على إزالة الرطوبة ومنع تكوين العفن داخل المنتج.

- في الليل، عرّض الفلتر لمدة 3 ساعات تقريباً باستخدام ضوء لتجديده.
- الفترة الموصى بها للتجديد: حوالي 3 ساعات كل شهرين.

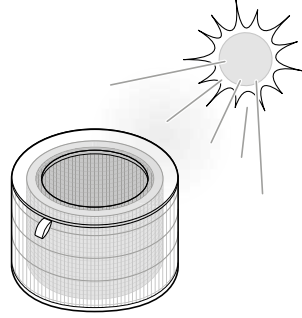

تنبيه ⚠

- لا تنظف الفلتر بالماء، فقد يؤدي ذلك إلى تقليل عمره الافتراضي.
- احرص على عدم تلف الفلتر الأولي عند استخدام المكنسة الكهربائية.
- كن حذراً عند فك أو تركيب الفلتر الأولي لتجنب التمزق أو فقدان.

ملاحظة

- نظّف الفلتر السفلي بنفس الطريقة في حالة الطراز المزدوج.

استبدال المرشح

- 1 قم بفصل الغطاء عن المنتج واستبدل المرشح.
 - لتجنب تلويث الأماكن المحيطة عند استبدال مرشح التنقية، ضع ورقة صحيفة على الأرضية قبل إزالة مرشح التنقية.

- 2 بعد استبدال الفلتر، عطل تنبيه استبداله.

تعطيل تنبيه استبدال الفلتر

- 1 اضغط مع الاستمرار على زر السرعة و رعاية من الحساسة معاً لمدة 3 ثوانٍ أو أكثر.

- 2 قم بإيقاف تشغيل الطاقة وافصل القابس من المنفذ الكهربائي.
- لف سلك الطاقة حول الجزء السفلي من الجهاز.

- 3 قم بتغليف الجهاز لمنع دخول الغبار أو المواد الغريبة إلى الجهاز.
- قم بتخزين الجهاز المغلف في مكان ظليل.

⚠️ تنبيه

- امتنع عن تخزين الجهاز في مكان رطب أو في مكان مُعرّض لأشعة الشمس المباشرة.
- وإلا فقد يتشوه شكل الجهاز أو يتعطل أو تنبعث منه رائحة كريهة.

استكشاف الأعطال وإصلاحها

قبل الاتصال بمركز الخدمة

يرجى التحقق من الأمور التالية قبل الاتصال بمركز الخدمة. إذا استمر وجود المشكلة، فاتصل بمركز الخدمة المحلي.

التشغيل

الأعراض	السبب المحتمل والحل
الجهاز لا يعمل.	تم فصل قابس الطاقة من المنفذ الكهربائي. • قم بتوصيل القابس في المنفذ الكهربائي بشكل صحيح.
توجد رائحة، لكن مؤشر الضوء الخاص بجودة الهواء لا يتغير.	هل ضوء جودة الهواء أحمر أم برتقالي؟ • يتم تحديد لون ضوء جودة الهواء بشكل عام حسب أسوأ مستوى يتم استشعاره، سواء كان تركيز الجسيمات أو الرائحة. وقد يكون مستوى تركيز الجسيمات أسوأ من مستوى الرائحة. • تم تصميم مستشعر الرائحة (الغاز) للكشف عن الغازات الضارة. قد لا يتم تسجيل روائح الطعام القوية على أنها ضارة، لكن سيعمل مرشح إزالة الروائح الكريهة على التقليل منها.
ضوء جودة الهواء يظل باللون الأحمر.	انقل الجهاز إلى غرفة أخرى ولاحظ ما إذا كان اللون يتغير. • إذا كان مستوى الرائحة يتجاوز قدرة المنتج على التخلص منها، فقد لا يتغير لون المؤشر. • نظّف منطقة المستشعر. • أزل قابس الطاقة من مأخذ التيار وأعد توصيله بعد دقيقة واحدة.
تم رش مادة بالقرب من المنتج.	• لا تستخدم المرذاذات بالقرب من المنتج.
لا تعمل الأزرار الموجودة على لوحة التحكم.	⏻ (فقل) المفاتيح في حالة تشغيل على لوحة الحالة. • اضغط مع الاستمرار على زر مؤقت النوم لتعطيل وظيفة القفل لمدة 3 ثوانٍ.
لا يتغير تركيز الجسيمات.	توجد مادة غريبة على المستشعر. • قم بتنظيف مستشعر PM1.0. يستخدم المنتج في مكان مغلق. • في مكان مغلق بدون تبادل هواء متكرر، قد تظل جودة الهواء على حالها.
مزال تركيز الجسيمات مرتفعاً.	المنتج موضوع في منطقة ذات تدفق هواء متكرر من الخارج. • في البيئات المعرضة للهواء الخارجي باستمرار، قد يظل تركيز الجسيمات مرتفعاً.
لا يتطابق لون ضوء جودة الهواء بشكل عام مع قيمة تركيز الجسيمات.	قد يعكس ضوء جودة الهواء بشكل عام مستوى الرائحة. • تعتمد جودة الهواء بشكل عام على تركيز الجسيمات ومستوى الرائحة، ويتم تحديد اللون بناءً على الأسوأ من بينهما. • إذا كان تركيز الجسيمات منخفضاً ومستوى الرائحة مرتفعاً، فإن ضوء جودة الهواء الإجمالي سيعكس مستوى الرائحة.
لا يعمل معزز التنظيف.	وضع المعزز غير محدد. • تعمل وظيفة سرعة مروحة المعزز ودوران مروحة المعزز فقط في وضع المعزز.

الأعراض	السبب المحتمل والحل
يوجد اختلاف في مستويات تركيز الجسيمات بين الجهاز وتطبيق LG ThinQ.	<p>تأكد من أنك تقارن بين جسيمات من الحجم نفسه.</p> <ul style="list-style-type: none"> • تأكد من أن مستويات PM1.0/PM2.5/PM10 معروضة بشكل متوافق بين تطبيق LG ThinQ وجهازك. • قد لا يقوم تطبيق LG ThinQ بتحديث نتائج المستشعر بنفس سرعة عرض الجهاز.

الأداء

الأعراض	السبب المحتمل والحل
لم تتم تنقية الهواء الداخلي بشكل بشكل كافٍ.	<p>الهواء الداخلي ملوث للغاية.</p> <ul style="list-style-type: none"> • قم بتهوية الهواء الداخلي قبل استخدام المنتج.
	<p>المرشح الأولي مسدود بالغبار.</p> <ul style="list-style-type: none"> • قم بتنظيف المرشح الأولي بشكل صحيح.
	<p>المرشح مسدود بالغبار.</p> <ul style="list-style-type: none"> • استبدل مرشح التنقية بالكامل.
	<p>المكان كبير جدًا بالنسبة لقدرة جهاز تنقية الهواء.</p> <ul style="list-style-type: none"> • استخدم المنتج الذي يناسب مساحة الغرفة. • ضع الجهاز بعيدًا عن النوافذ، والأبواب، والمساحات الأخرى التي يتدفق فيها الهواء الخارجي باستمرار.
	<p>يوجد انسداد في مدخل أو مخرج الهواء.</p> <ul style="list-style-type: none"> • تخلص من الحاجز.
	<p>الجهاز موضوع في زاوية أو منطقة تمنع دوران الهواء.</p> <ul style="list-style-type: none"> • انقل الجهاز، ثم أعد تركيبه.

الضوضاء

الأعراض	السبب المحتمل والحل
تصدر المروحة ضوضاء عند التشغيل على السرعة الأكثر انخفاضًا.	<p>المرشح الأولي مسدود بالغبار.</p> <ul style="list-style-type: none"> • قم بتنظيف المرشح الأولي بشكل صحيح.
	<p>المرشح مسدود بالغبار.</p> <ul style="list-style-type: none"> • استبدل مرشح التنقية بالكامل.
يُصدر الجهاز ضوضاء عالية أثناء التشغيل.	<p>يتم وضع التشغيل على الذكي أو سرعة المروحة على الوضع التلقائي.</p> <ul style="list-style-type: none"> • قد يصدر صوتًا مفاجئًا أثناء ضبط تدفق الهواء تلقائيًا بناءً على جودة الهواء الداخلي.
تصدر ضوضاء عند بدء تشغيل معزز التنظيف أو إيقاف تشغيله.	<p>يبحث معزز التنظيف عن الموقع الصحيح.</p> <ul style="list-style-type: none"> • -

الأعراض	السبب المحتمل والحل
تصدر رائحة غريبة من مخرج الهواء ومن المرشح أيضاً.	<p>الجهاز جديد.</p> <ul style="list-style-type: none"> رائحة الفحم النشط غير ضارة. وهي الرائحة نفسها التي قد تشمها في سيارة جديدة النوع. ستختفي الرائحة بعد مرور 1-2 أسابيع من الاستخدام.
	<p>يقع الجهاز في منطقة بها الكثير من الدخان أو الروائح.</p> <ul style="list-style-type: none"> قد ينخفض العمر الافتراضي للمرشحات بشكل كبير في المناطق التي بها الكثير من الدخان أو الروائح. للحصول على أفضل النتائج، قم بتبوية الغرفة أولاً، ثم استخدم الجهاز.
	<p>تنبعث الرائحة من المرشح.</p> <ul style="list-style-type: none"> استبدل مرشح التنقية. قد يختلف تكرار استبدال مرشح التنقية بناءً على بيئة الاستخدام.
	<p>يقع الجهاز في منطقة بها الكثير من الروائح القوية.</p> <ul style="list-style-type: none"> إذا تم استخدام الجهاز بالقرب من مكان طهي أو شواء الأسماك أو اللحوم، فسوف ينخفض العمر الافتراضي للمرشحات بشكل كبير. للحصول على أفضل النتائج، قم بتبوية المنطقة أولاً عن طريق فتح نافذة أو استخدام غطاء تنفيس. استخدم الجهاز فقط لتقليل الروائح المتبقية بعد تبوية المنطقة.

تطبيق LG ThinQ

الأعراض	السبب المحتمل والحل
لا يمكن للمنتج والهاتف الذكي أن يكونا متصلين من خلال شبكة Wi-Fi.	<p>هل كلمة مرور شبكة Wi-Fi المستخدمة للاتصال بالهاتف الذكي صحيحة؟</p> <ul style="list-style-type: none"> اضغط على زر "الإعدادات" في هاتفك الذكي، ثم ابحث عن شبكة Wi-Fi الخاصة بك في قائمة الشبكات. واضغط مع الاستمرار على الزر لتحديد [مسح الشبكة]، ثم تابع عملية تسجيل المنتج مرة أخرى من البداية.
	<p>هل يستخدم هاتفك الذكي بيانات الهاتف المحمول بدلاً من شبكة Wi-Fi؟</p> <ul style="list-style-type: none"> في إعدادات الهاتف الذكي، أوقف تشغيل "بيانات الهاتف المحمول"، وقم بتشغيل شبكة Wi-Fi، ثم تسجيل المنتج.
	<p>هل اسم (معرّف) جهاز التوجيه اللاسلكي يحتوي على أحرف خاصة؟</p> <ul style="list-style-type: none"> قم بتعيين اسم (معرّف) جهاز التوجيه اللاسلكي كمجموعة من الأرقام والحروف الإنجليزية. قد يكون اتصال Wi-Fi صعباً إذا قمت بإدخال أحرف خاصة.
	<p>ألا يبلغ تردد جهاز التوجيه اللاسلكي 2.4 جيجا هرتز؟</p> <ul style="list-style-type: none"> عند توصيل المنتج عبر شبكة Wi-Fi، لا يمكن استخدام سوى الشبكة ذات التردد 2.4 جيجا هرتز. قم بتعيين جهاز التوجيه اللاسلكي على تردد 2.4 جيجا هرتز ثم اتصل بالشبكة. وللتحقق من تردد جهاز التوجيه اللاسلكي لديك، تواصل مع مزود خدمة الإنترنت الذي تتعامل معه أو الشركة المصنعة لجهاز التوجيه الخاص بك.
	<p>هل المنتج وجهاز التوجيه اللاسلكي بعيدان للغاية عن بعضهما البعض؟</p> <ul style="list-style-type: none"> إذا كانت المسافة بين المنتج وجهاز التوجيه اللاسلكي كبيرة للغاية، فقد تكون الإشارة اللاسلكية ضعيفة، وقد لا يكون الاتصال سلساً. قم بتحريك جهاز التوجيه اللاسلكي ليكون أقرب للمنتج.

الملحق

معلومات

مواصفات الجهاز

- قد يتباين مظهر الجهاز والمواصفات من دون إشعار لتحسين جودة الجهاز.

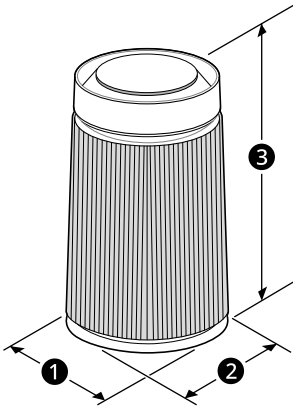

الطرز الفردي

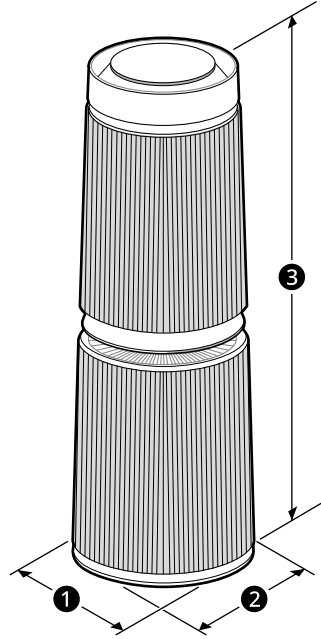

الطرز المزدوج

الاسم	سلسلة AS10GD، سلسلة AS65GD
الطاقة	AC 220 - 240 V~ 50 Hz
الأبعاد الخارجية للطرز المزدوج (1 × 2 × 3)	عند إيقاف معزز التنظيف: 377 مم × 377 مم × 1.100 مم
	عند تشغيل معزز التنظيف: 377 مم × 377 مم × 1.391 مم
الأبعاد الخارجية للطرز الواحد (1 × 2 × 3)	عند إيقاف معزز التنظيف: 347 مم × 347 مم × 612 مم
	عند تشغيل معزز التنظيف: 347 مم × 347 مم × 803 مم

الضمان

معلومات الضمان

- فترة الضمان للمنتج:
- سنة واحدة من تاريخ الشراء بالتجزئة الأصلي.
- 10 سنوات على المحرك العاكس فقط
- (باستثناء منقي الهواء القابل للارتداء، Puricare Mini، منقي الهواء بزواوية 360 درجة)

مركز معلومات عملاء LG

- للحصول على أي اقتراحات أو آراء أو شكاوى، يرجى الاتصال على رقم 54 800 (LG) داخل دولة الإمارات العربية المتحدة، أو يرجى الاتصال بالتاجر المحلي لدينا أو تسجيل الدخول إلى موقع www.lg.com.
- للحصول على أي اقتراحات أو آراء أو شكاوى، خارج دولة الإمارات العربية المتحدة، يرجى الاتصال بالتاجر المحلي لدينا أو تسجيل الدخول إلى موقع www.lg.com.

المستوردون

العنوان	الاسم التجاري	البلد
مستودع جبل علي الرئيسي، منطقة جبل علي الحرة، ص.ب: 61445 دبي، الإمارات العربية المتحدة	إل جي للإلكترونيات	الإمارات العربية المتحدة
شركة اليوسف للإلكترونيات ذ.م.م، ص.ب. 25، دبي، الإمارات العربية المتحدة الهاتف: (+971 4 295 7300) الفاكس: (+971 4 295 7988)	اليوسف للإلكترونيات	
بيت الفيديو والمركز الإلكتروني ذ.م.م، ص.ب. 4668، الدوحة، قطر	بيت الفيديو والمركز الإلكتروني ذ.م.م	قطر
ص.ب. 421، الرمز البريدي 118، مسقط، سلطنة عمان الهاتف: (+968 2 200 6300)	مشاريع الخليج العمانية ش.م.م	عمان
أربيل شارع كوية كردستان، العراق	شركة خوشنلو للاستثمار التجاري	العراق
شارع مكة مبنى رقم 14، مجمع الفاعوري الطابق الخامس ص.ب 930254 عمان الرمز البريدي 11193 الأردن الهاتف: (+962 6 500 4400)	الرؤية الحديثة للإلكترونيات والأجهزة الكهربائية	الأردن

