

РЪКОВОДСТВО ЗА
ПОТРЕБИТЕЛЯ

КЛИМАТИК

Прочетете настоящото ръководство внимателно и го запазете за бъдещи справки.

ТИП: ЗА СТЕНЕН МОНТАЖ



P/NO : MFL69501802

www.lg.com

СЪВЕТИ ЗА ИКОНОМИЯ НА ЕНЕРГИЯ

Тук са дадени няколко съвета, които ще ви помогнат да сведете до минимум консумацията на електроенергия при използването на климатик. Ако изпълните дадените по-долу инструкции, ще можете да използвате поефективно климатика си.

- Не охлаждайте прекомерно помещенията. Това може да е вредно за здравето ви и да доведе до по-голяма консумация на електроенергия.
- Когато климатикът работи, предотвратете навлизане на слънчевата светлина през щори или завеси.
- Когато климатикът работи, вратите и прозорците трябва да са плътно затворени.
- Регулирайте посоката на въздушни поток вертикално и хоризонтално, за да циркулира вътрешния въздух.
- За кратко ускорете вентилатора, за да охлади или затопли бързо вътрешния въздух.
- Ако климатикът работи продължително, периодично отваряйте прозорците за вентилация на помещението, тъй като качеството на вътрешния въздух може да се влоши.
- Почиствайте въздушния филтър на всеки 2 седмици. Акумулираните във въздушния филтър прах и нечистотии могат да блокират въздушния поток или да отслабят въздействието на функциите за охлаждане / обезвлажняване.

За ваша информация

Прикрепете квитанцията към тази страница, която ще ви трябва, в случай че се наложи да поискате гаранцията на покупката при предявяване на гаранционни претенции. Тук запишете номера на модела и серийния номер:

Номер на модела : _____

Сериен Номер : _____

Можете да ги намерите на етикета, отстрани на всяко от телата.

Име на търговеца : _____

Дата на покупка : _____

ВАЖНИ ИНСТРУКЦИИ ЗА БЕЗОПАСНА РАБОТА

ПРОЧЕТЕТЕ ВСИЧКИ ИНСТРУКЦИИ, ПРЕДИ ДА ЗАПОЧНЕТЕ ДА ИЗПОЛЗВАТЕ УРЕДА

За да избегнете опасни ситуации и да гарантирате възможно най-добрата работа на вашия продукт, винаги изпълнявайте описаните по-долу предпазни мерки

ПРЕДУПРЕЖДЕНИЕ

Ако указанията се пренебрегнат, това може да доведе до сериозни наранявания или до смъртни случаи.

ВНИМАНИЕ

Ако указанията се пренебрегнат, това може да доведе до леки наранявания или до повреди на продукта.

ПРЕДУПРЕЖДЕНИЕ

- Този уред може да се използва от деца над 8-годишна възраст и от лица с намалени физически, сетивни или умствени възможности или без опит и познания, ако те са наблюдавани или инструктирани как да използват уреда по безопасен начин и разбират свързаните с това рискове. Не допускайте деца да си играят с уреда. Почистването и потребителската поддръжка не трябва да се извършват от деца без наблюдение. Не допускайте деца под 3-годишна възраст до продукта, освен ако не бъдат непрекъснато наблюдавани.
- Използвайте проверен прекъсвач между източника на захранване и уреда. Трябва да се монтира прекъсващо устройство за адекватно прекъсване на всички електроснабдителни линии.
- Ако електрозахранващият кабел е повреден, трябва да бъде сменен от производителя, сервизния агент или подобно квалифицирано лице, за да се избегнат рисковете.
- Извършените от неквалифициран персонал монтаж или ремонти могат да доведат до опасност за вас и други хора.
- Климатик трябва да се монтира в съответствие с националните разпоредби за електрическа инсталация.
- Ако електрозахранващият кабел е повреден, трябва да бъде сменен от производителя, сервизния агент или подобно квалифицирано лице, за да се избегнат рисковете.
- Съдържаната в ръководството информация е предназначена за използване от квалифициран сервизен техник, който е запознат с процедурите за безопасност и е оборудван с подходящите инструменти и уреди за тестване.
- Ако всички инструкции в настоящото ръководство не се прочетат внимателно и не се изпълняват, това може да доведе до неправилно функциониране на уреда, до увреждане на собственост, до телесни наранявания и/или до смъртни случаи.
- Когато трябва да се смени захранващият кабел, смяната трябва да се извърши от оторизиран персонал, който използва само оригинални резервни части.

Монтаж

- Използвайте стандартен прекъсвач и предпазител, които отговарят на номиналния ток на климатика. Неизпълнението на това указание може да доведе до електрически удар или до повреждане на уреда.
- При монтаж на климатика или при смяна на мястото му се свържете с упълномощен сервизен център. Неизпълнението на това указание може да доведе до сериозни наранявания или до повреждане на уреда.
- Използвайте винаги контакт и щепсел с изводи за заземяване. Неизпълнението на това указание може да доведе до електрически удар или до повреждане на уреда.
- Монтирайте надеждно панела и капака на управляващото табло. Неизпълнението на това указание може да доведе до експлозии или пожар.
- Преди да започнете да използвате климатика, монтирайте предназначен за него електрически изход и прекъсвач. Неизпълнението на това указание може да доведе до електрически удар или до повреждане на уреда.
- Не модифицирайте и не удължавайте захранващия кабел. Ако по захранващия кабел има наранявания, ако izolацията му е обелена или увредена, той трябва да се смени. Това може да доведе до пожар или електрически удар.
- При разпаковането и монтажа на климатика внимавайте много. Неизпълнението на това указание може да доведе до сериозни наранявания или до повреждане на уреда.

- Не монтирайте климатика на нестабилни повърхности или на място, където може да падне. Това може да доведе до смъртни случаи, до сериозни наранявания или до повреждане на уреда.
- Използвайте незапалителен газ (азот), за проверка на течове и премахване на въздуха, тъй като използването на въздух под налягане или запалим газ може да доведе до пожар или експлозии.

Работа

- Ако влажността в помещението е много голяма или има отворен прозорец или врата, не оставяйте климатика да работи продължително. Неизпълнението на това указание може да доведе до повреждане на уреда.
- Убедете се, че захранващият кабел не е изтеглен или повреден, когато климатикът работи. Неизпълнението на това указание може да доведе до пожар, до електрически удар или до повреждане на уреда.
- Не слагайте никакви предмети върху захранващия кабел. Това може да доведе до електрически удар или до повреждане на уреда.
- Не включвайте и не изключвайте климатика чрез щепсела. Това може да доведе до пожар или електрически удар.
- С мокри ръце не докосвайте климатика, не работете с него и не го ремонтирайте. Това може да доведе до електрически удар или до повреждане на уреда.
- В близост до захранващия кабел не поставяйте нагревателни уреди. Това може да доведе до пожар, до електрически удар или до повреждане на уреда.
- Не допускате в климатика да тече вода. Това може да доведе до експлозии или пожар.
- В близост до климатика не оставяйте запалими вещества като газолин, бензин или разтворители. Това може да доведе до експлозии или пожар.
- В малки помещения не използвайте климатика продължително, без да проветрявате. Проветрявайте помещението редовно. Неизпълнението на това указание може да доведе до експлозии или пожар.
- В случаите на течове на газ преди да използвате климатика отново, проветрете добре помещението. Неизпълнението на това указание може да доведе до експлозии или пожар.
- Ако климатикът издава необичаен шум или излъчва миризма или пушек, изключете захранващия щепсел. Неизпълнението на това указание може да доведе до експлозии или пожар.
- При бури и урагани спрете климатика и затворете прозорците. Ако това е възможно, преди ураганът да е стигнал до вас, свалете уреда от прозореца.
- Ако при наводнение климатикът е бил потопен под вода, свържете се с упълномощен сервизен център. Неизпълнението на това указание може да доведе до експлозии или пожар.
- Внимавайте в продукта да не проникне вода.
- Когато едновременно с климатика работи и отоплително тяло, не забравяйте да проветрявате помещението добре. Неизпълнението на това указание може да доведе до пожар, до сериозни наранявания или до повреждане на уреда.
- Когато почиствате или ремонтирате климатика, изключете главното захранване и извадете захранващия щепсел. Неизпълнението на това указание може да доведе до смъртни случаи, до сериозни наранявания или до повреждане на уреда.
- Когато климатикът няма да се използва за продължителен период от време, изключвайте захранващия щепсел. Неизпълнението на това указание може да доведе до повреждане на уреда.
- Не слагайте никакви предмети върху климатика. Това може да причини повреди на уреда.
- За вътрешно почистване се свържете с упълномощен сервизен център или с търговец. Не използвайте агресивни миешки препарати, които могат да предизвикат корозия или да повредят уреда. Освен това, агресивните миешки препарати могат да повредят изделието и да предизвикат пожар или риск от електрически удар.
- Този уред не е предназначен за използване от лица (включително деца) с намалени физически, сетивни или умствени възможности или без опит и познания, освен ако не са наблюдавани или инструктирани как да използват уреда от отговарящо за безопасността им лице.
- Децата трябва да се наблюдават, за да се гарантира, че не си играят с уреда.

ВНИМАНИЕ

Монтаж

- След монтаж или ремонт на климатика не забравяйте да проверите дали няма утечки на хладилен агент. Неизпълнението на това указание може да доведе до повреждане на уреда.
- Монтирайте правилно дренажния маркуч, за да осигурите плавното отвеждане на кондензираната вода. Неизпълнението на това указание може да доведе до повреждане на уреда.
- Поддържайте продукта в хоризонтално положение, дори и по време на монтажа му.
- Монтирайте климатика така, че шумът от външното тяло или изпусканите газове да не причиняват неудобство на съседите. Неизпълнението на това указание може да доведе до конфликт със съседите ви.
- При транспортирането на продукта трябва да осигурите най-малко двама души или вилчен товарач. Това може да причини сериозни наранявания.
- Не монтирайте климатика на такова място, където може да бъде директно изложен на морски вятър(солени пръски). Това може да причини повреда на уреда.

Работа

- Не излагайте хора, животни или растения на студените или горещи течения от климатика. Това може да причини сериозни наранявания.
- Не използвайте климатика за никакви специални цели, като например за съхранение на продукти, на произведения на изкуството и други подобни. Климатикът е за битови нужди, а не е прецизна охлаждаща система. Това може да доведе до смъртни случаи, до пожар или до електрически удар.
- Не блокирайте входа или изхода на въздушния поток. Това може да доведе до експлозии или до повреда на уреда.
- При почистването на продукта не използвайте силни почистващи препарати или разтворители, както и пръскането му с вода. Използвайте меки кърпи. Това може да доведе до сериозни наранявания или до повреждане на уреда.
- Когато сваляте въздушния филтър никога не докосвайте металните части на климатика. Това може да доведе до сериозни наранявания или до повреждане на уреда.
- Не слагайте никакви предмети върху климатика. Това може да причини повреда на уреда.
- След почистване на филтъра винаги го вмъквайте добре и го фиксирайте на място. Почиствайте филтъра на всеки две седмици, а ако се налага и по-често.
- Когато климатикът работи, не пъхайте ръцете си или други предмети през входа и изхода на въздуха. Това може да доведе до електрически удар.
- Не пийте изтеклата от климатика вода. Това може да причини увреждане на здравето ви.
- Когато почиствате, поддържате или ремонтирате монтиран нависоко климатик, използвайте здрава табуретка или стълба. Неизпълнението на това указание може да доведе до сериозни наранявания или до повреждане на уреда.
- Не смесвайте батериите на дистанционното управление на климатика с различни типове батерии, както и не смесвайте стари с нови батерии. Неизпълнението на това указание може да доведе до повреждане на уреда.
- Не презареждайте и не разглобявайте батериите. Неизпълнението на това указание може да доведе до експлозии, до пожар или до сериозни наранявания.
- Ако установите течове от батериите, прекратете използването на дистанционното управление. Ако дрехите или кожата ви са били изложени на изтекла от батериите течност, измийте ги с чиста вода. Неизпълнението на това указание може да доведе до сериозни наранявания.
- Ако сте погълнали изтекла от батериите течност, измийте старателно вътрешността на устата си, след което се консултирайте с лекар. Неизпълнението на това указание може да доведе до сериозни здравословни усложнения.

Експлоатационен диапазон

В таблицата по-долу са показани температурните обхвати, в рамките на които трябва да се използва климатика.

Капацитет	Режим	Стайна температура	Външна температура
9,12k	охлаждане	18 °C~32 °C	-10 °C~48 °C
	отопление	16 °C~30 °C	-10 °C~24 °C
18,24k	охлаждане	18 °C~32 °C	-15 °C~48 °C
	отопление	16 °C~30 °C	-10 °C~24 °C

СЪДЪРЖАНИЕ

2 СЪВЕТИ ЗА ИКОНОМИЯ НА ЕНЕРГИЯ

2 ВАЖНИ ИНСТРУКЦИИ ЗА БЕЗОПАСНА РАБОТА

7 ПРЕДИ УПОТРЕБА

- 7 Компоненти
- 8 Начин на използване на дистанционното управление

10 ОСНОВНИ ФУНКЦИИ

- 10 Охлаждане на помещението
- 10 Затопляне на помещението
- 10 Отстраняване на влажността
- 11 Проветряване на помещението
- 11 Регулиране скоростта на вентилатора
- 11 Настройване на посоката на въздушния поток
- 11 Настройване на таймера
 - 11 - Задаване на текущото време
 - 12 - Автоматично включване на климатика на предварително зададен час
 - 12 - Автоматично изключване на климатика на предварително зададен час
 - 12 - Отмяна на заданията на таймера
 - 12 - Задаване на „режим за сън“

13 ПО-СЛОЖНИ ФУНКЦИИ

- 13 Бърза промяна на температурата на помещението
- 13 Пречистване на въздуха в помещението
- 13 Работа при автоматична смяна на функциите
- 13 Показва моментния разход на енергия
- 14 Автоматичен режим
- 14 Работа при автоматична смяна на функциите
- 15 Безшумен режим
- 15 Режим на контрол на електричеството
- 15 Яркост на дисплея на екрана
- 16 Използване на функцията 1 Touch soft air (действие на Клапа за комфорт)
- 16 Работа с климатика без дистанционно управление
- 17 Smart Diagnosis
- 18 Автоматично рестартиране на климатика

19 ПОДДРЪЖКА

- 21 Почистване на въздушния филтър
- 21 Монтиране на въздушния филтър

22 ОТКРИВАНЕ И ОТСТРАНЯВАНЕ НА НЕИЗПРАВНОСТИ

- 22 Функция за самодиагностика
- 22 Преди да потърсите сервизно обслужване

ПРЕДИ УПОТРЕБА

Компоненти

Вътрешно тяло

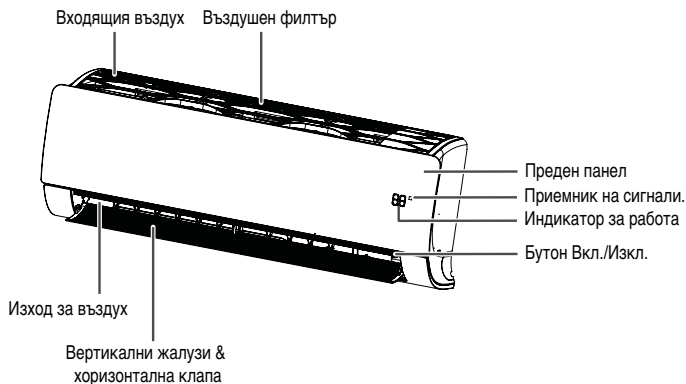

* В зависимост от модела, функциите могат да бъдат променени.

! БЕЛЕЖКА

Броят на работните индикатори и тяхното място могат да варират в зависимост от модела на климатика.

Външно тяло

9,12k

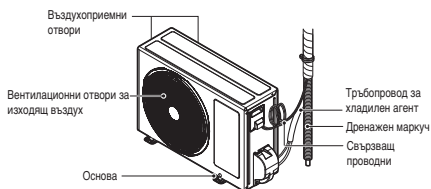

18k

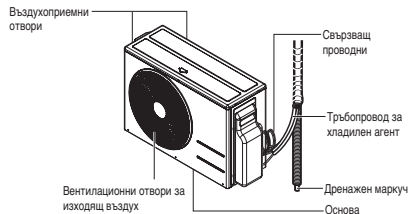

24k

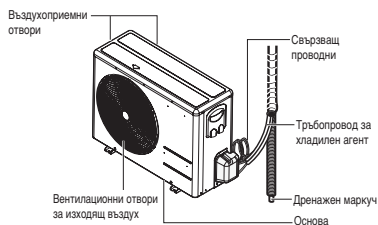

* В зависимост от модела, функциите могат да бъдат променени.

Начин на използване на дистанционното управление

Можете да настройвате работата на климатика по-лесно с дистанционното управление. Под долната част на дисплея ще откриете бутоните за допълнителните функции.

Безжично дистанционно управление



⚠ ВНИМАНИЕ

Следните предупреждения се отнасят за модели за Франция. Ако е зададена функция за режим Само отопление, действието Охлаждане / Автоматично превключване / Обезвлажняване не е налично, а действието Отопление / Циркулация на въздуха е налично. Ако продуктът се изключи, докато безжичното дистанционно управление е настроено на действие Охлаждане / Автоматично превключване / Обезвлажняване, продуктът няма да се включи отново. Изключете продукта след настройка на безжичното дистанционно управление на действие Отопление / Циркулация на въздуха, след което го включете отново.

Панел за управление	Дисплей	Описание
		Бутон за автоматично почистване: задайте специалната функция.
		Бутон 1 Touch soft air : Лесно настройва въздушния поток така, че директната въздушна струя да се отклонява.
		Бутон за автоматичен "режим за сън": Задава автоматичната работа в "режим за сън".
		Бутони за регулиране на температурата: Регулират температурата на помещението при охлаждане или отопление.
	-	Бутон Вкл./Изкл.: Включва/Изключва захранването.
		Бутон за скорост на вентилатора на вътрешното тяло: Регулира скоростта на вентилатора.
		Бутон за избор на работен режим*: Избира работния режим на климатика. Работа в режим на охлаждане (❄) / Работа в автоматичен режим или в режим на автоматична смяна на функциите (AUTO) / Работа в режим на обезвлажняване (💧) / Работа в режим на отопление (☀) / циркулация на въздуха (🌀)
		Бутон за форсирано охлаждане/отопление*: Повишава или понижава температурата на помещението за кратък период от време.
		Бутон за посока на въздушния поток: Настройва посоката на въздушния поток вертикално или хоризонтално.
		Бутон таймер: Задава часа на старт/стоп на климатика.
		Бутон за навигация и функции*: Настройва часа и задава специални функции.
		Управлява БЕЗШУМЕН режим Управлява E/Control режим безшумния режим и E/Control не са налични по едно и също време
		Бутон за показване на температурата: Показва стайната температура
	-	Бутон за LIGHT (ОСВЕТЕНОСТ): Регулира яркостта на дисплея на вътрешното тяло.
	-	Бутон за изведждане на информация за енергията: Задайте дали да изведете или не информация относно енергията.
	-	Бутон за запаметяване/отменяне: Задава или отменя функции. Задава също текущото време, ако се задържи за 3 секунди.
	-	Бутон установяване в изходно състояние: Нулира настройките на дистанционното управление.

* В зависимост от модела, някои функции може да не се поддържат.

Поставяне на батериите

Поставете батериите, преди да използвате дистанционното управление. Типът на използваните батерии е AAA (1.5 V).

- 1 Свалете капачето за батериите.

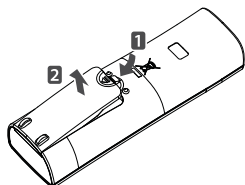

- 2 Поставете новите батерии и се уверете, че + и – полюсите на батериите са правилно насочени.

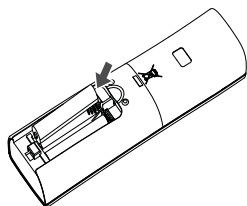

- 3 Сложете обратно капачето за батериите.

! БЕЛЕЖКА

Ако екранът на дисплея на дистанционното управление започне да избледнява, сменете батериите.

Монтаж на държача на дистанционното управление

За да защитите дистанционното управление, монтирайте държача му на място, където не попадат директни слънчеви лъчи.

- 1 Изберете безопасно и леснодостъпно място.

- 2 Фиксирайте държача с помощта на 2-та винта, които завийте здраво с отвертка, или си послужете с двойнозалепваща лепенка.

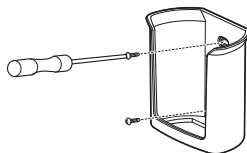

- 3 Плъзнете дистанционното управление в държача.

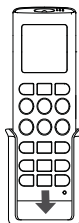

Начин на работа на климатика

За да задействате дистанционното управление насочете го към приемника на сигнали, който се намира в долната част на климатика.

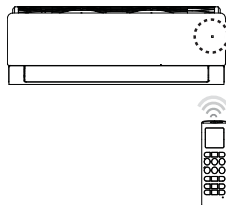



! БЕЛЕЖКА



- Ако се насочи към някои други електронни устройства, дистанционното управление може да ги задейства. Не забравяйте да насочвате дистанционното управление към приемника на сигнали на климатика.
- За правилната работа на дистанционното управление почистете с мека кърпа предавателя и приемника на сигнали.

ОСНОВНИ ФУНКЦИИ

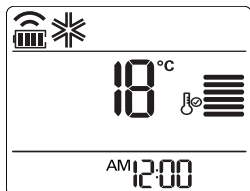

Охлаждане на помещението (Работа в режим на охлаждане)

- 1 За да включите захранването, натиснете .
- 2 За да изберете режим на охлаждане, натиснете неколкократно .
 - На дисплея на екрана се извежда .





- 3 За да зададете желаната температура, натиснете  или .
 - Температурният диапазон е от 18 °C(64 °F) до 30 °C(86 °F).

Затопляне на помещението (Работа в режим на отопление)

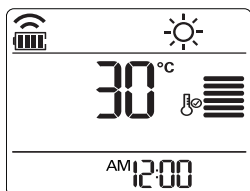
- 1 За да включите захранването, натиснете .
- 2 За да изберете режим на отопление, натиснете неколкократно .
 - На дисплея на екрана се извежда .





- 3 За да зададете желаната температура, натиснете  или .
 - Температурният диапазон е от 16 °C(60 °F) до 30 °C(86 °F).

БЕЛЕЖКА

Моделите, работещи само в режим на охлаждане, не поддържат тази функция.

Отстраняване на влажността (Режим на обезвлажняване)

При работа в този режим климатикът отстранява излишната влага от околната среда с висока влажност или в сезона на дъждовете, за да се предотврати образуване на плесени. Този режим регулира температурата на помещението и скоростта на вентилатора автоматично, за да поддържа оптималното ниво на влажност.

- 1 За да включите захранването, натиснете .
- 2 За да изберете режим на обезвлажняване, натиснете неколкократно .
 - На дисплея на екрана се извежда .

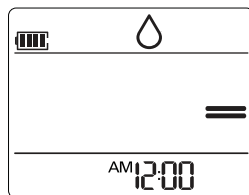



БЕЛЕЖКА

- При работа в този режим няма да можете да настроите температурата на помещението, защото тя се регулира автоматично. Освен това, на дисплея на екрана не се извежда температурата на помещението.

Проветряване на помещението (Работа в режим на циркулация на въздуха)

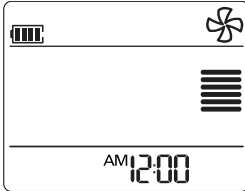

В този работен режим се извършва само циркулация на вътрешния въздух, без да се променя температурата на помещението. В режима на циркулация на въздуха индикаторът за охлаждане свети.

- 1 За да включите захранването, натиснете .
- 2 За да изберете режим на циркулация на въздуха, натиснете няколкократно .
 - На дисплея на екрана се извежда .



- 3 За да настроите скоростта на вентилатора, натиснете .

Регулиране на скоростта на вентилатора



- 1 Натиснете няколкократно , за да регулирате скоростта на вентилатора.
 - Изберете , ако искате естествен въздух. Скоростта на вентилатора се регулира автоматично

екран на дисплея	скорост	
забележка	на вътрешното тяло	
	F5	високо
	F4	среден - високо
	F3	среден
	F2	среден - ниско
	F1	ниско
	настройка на температурата.	природен вятър

! БЕЛЕЖКА

Дисплеят на вътрешното тяло се показва само за 5 секунди, след което се връща към настройка на температурата.

Настройване на посоката на въздушния поток

- 1 За да настроите посоката на въздушния поток хоризонтално, натиснете неколкократно  и изберете желаната посока.
 - За автоматичното регулиране на посоката на въздушния поток, изберете .

! БЕЛЕЖКА

- В зависимост от модела, настройването на посоката на въздушния поток вертикално може и да не се поддържа.
- Произволното настройване на насочването на въздуха може да доведе до повреждането на уреда.
- Ако рестартирате климатика, той започва да работи при предишно зададената посока на въздушния поток, така че насочването на въздуха може и да не отговаря на изведената на дисплея на дистанционното управление икона. В такива случаи натиснете , за да настроите повторно посоката на въздушния поток.



Настройване на таймера

Функциите на таймера могат да се използват за икономия на енергия и за по-ефективната употреба на климатика.

Задаване на текущото време

- 1 Натиснете  и го задръжте натиснат повече от 3 секунди.
 - В долната част на дисплея на екрана започва да примигва иконата AM/PM.





- 2 За да изберете минутите, натиснете  или .
- 3 Натиснете , за да приключите.

Автоматично включване на климата на предварително зададен час

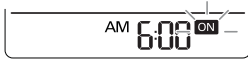
- 1 Натиснете .
 - В долната част на дисплея на екрана започва да примигва показаната по-долу икона.





- 2 За да изберете минутите, натиснете  или .
- 3 Натиснете , за да приключите.
- 4 Когато настройвате таймера, текущия час и ON иконата се показват на дисплея, което показва, че желаното време се.



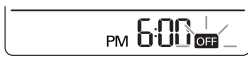

Автоматично изключване на климата на предварително зададен час

- 1 Натиснете .
 - В долната част на дисплея на екрана започва да примигва показаната по-долу икона.









- 2 За да изберете минутите, натиснете  или .
- 3 Натиснете , за да приключите.
- 4 Когато настройвате таймера, текущия час и OFF иконата се показват на дисплея, което показва, че желаното време се.

Отмяна на заданията на таймера

- 1 Натиснете  или , за да изберете настройката на таймера за отмяна
- 2 Натиснете .
 - За да отмените всички задания на таймера, натиснете .

Задаване на спящ режим

Използвайте спящия режим, за да изключите климата автоматично, след като легнете да спите.

1. Натиснете , за да включите захранването.
- 2 Натиснете .
- 3 Натиснете  или , за да изберете часа (до 7 часа).
4. Натиснете , за да завършите
 - В спящ режим на екрана на дисплея се показва .
 - * Пример) 1Hr

[екран на дисплея] [дисплей на вътрешното тяло]

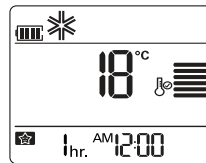

! БЕЛЕЖКА



- В режими на охлаждане и обезвлажняване температурата се увеличава с 1 след 30 минути и с още 1 след още 30 минути за по-комфортен сън.
- Температурата се увеличава с до 2 от предварително зададената температура.
- Скоростта на вентилатора не може да се промени в спящ режим. При охлаждане се задава свръхниска скорост на вентилатора, а при отопление се задава ниска скорост на вентилатора.
- Дисплеят на вътрешното тяло показва от 1H до 7H, което се показва само за 5 секунди, след което се връща към настройка на температурата.

ПО-СЛОЖНИ ФУНКЦИИ

Климатикът предлага и няколко допълнителни послужни функции.

Бърза промяна на температурата в помещението (Работа в режим на форсирано охлаждане/отопление)

Работата в този режим позволява бързото охлаждане на вътрешния въздух през лятото и бързото му затопляне през зимата.

- 1 За да включите захранването, натиснете .
- 2 Натиснете .
 - На дисплея на екрана се извежда **Po**

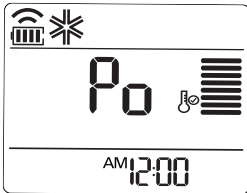

- В режим на форсирано охлаждане от климатика излиза силна въздушна струя с температура от 18 °C (64 °F) в продължение на 30 минути.
- В режима на форсирано отопление от климатика излиза силна въздушна струя с температура от 30 °C (86 °F) в продължение на 30 минути.



! БЕЛЕЖКА

- Тази функция не може да бъде използвана при режими Циркулация на въздуха, Автоматичен режим или Режим на автоматична смяна на функции.
- В зависимост от модела, тази функция може и да не се поддържа.

Пречистване на въздуха в помещението

Автоматично почистване на Plasmaster

При работа в режим на охлаждане и обезвлажняване във вътрешното тяло се генерира влага. За отстраняване на тази влага използвайте функцията за автоматично почистване.

- 1 За да включите захранването, натиснете .
- 2 Натиснете .
 - На дисплея на екрана се извежда .

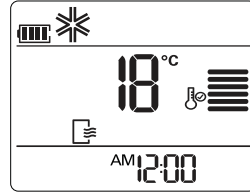



- Ако изключите захранването, вентилаторът работи 30 минути и клапата е почти затворена. Филтърът и йонизаторът на Plasmaster също работят за пречистване и стерилизиране на вътрешността на уреда по време на операцията по автоматично почистване.

! БЕЛЕЖКА

При работа в режим на автоматично почистване някои бутони не могат да бъдат използвани.

Показва моментния разход на енергия

Тази функция показва на дисплея на вътрешното тяло количеството генерирано електричество при работа на уреда.

- 1 Натиснете  за да включите захранването.
- 2 Натиснете .

- Моментният разход на енергия се показва за кратко на дисплея на вътрешното тяло.

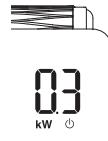





! БЕЛЕЖКА

- Въвежданата функция не се показва отделно на безжичното дистанционно управление.
- Действителната мощност може да е различна от показваната на дисплея.

Автоматичен режим (Искусствен интелект)

Модели, работещи само в режим на охлаждане

При работа в този режим скоростта на вентилатора и температурата се регулират автоматично, базирайки се на температурата на помещението.

- 1 За да включите захранването, натиснете .
- 2 За да изберете режим на автоматична работа, натиснете неколкократно .
 - На дисплея на екрана се извежда .
- 3 Натиснете  или , за да изберете желания работен код, ако температурата е повисока или по-ниска от желаната.

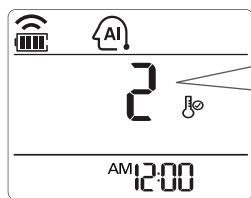



Код	Код
2	Охлаждане
1	Леко охлаждане
0	Поддържане на темп. в помещението
-1	Леко отопление
-2	Отопление

! БЕЛЕЖКА



- В този режим няма да можете да регулирате скоростта на вентилатора, но ще можете да задавате автоматично насочване на въздуха.
- В зависимост от модела, тази функция може и да не се поддържа.

Работа при автоматична смяна на функциите

При работа в този режим работният режим на климатика се сменя автоматично, за да се поддържа зададената температура.

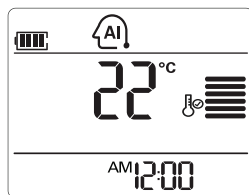
- 1 За да включите захранването, натиснете .
- 2 За да изберете режим на автоматична смяна на функциите, натиснете неколкократно .
 - На дисплея на екрана се извежда .





- 3 За да зададете желаната температура, натиснете  или .
 - Температурният диапазон е от 18 °C (64 °F) до 30 °C (86 °F).
- 4 Press  repeatedly to select the fan speed.

! БЕЛЕЖКА

В зависимост от модела, някои функции може да не се поддържат.

Безшумен режим

Той се употребява за предотвратяване на потенциални вреди от съседни, намалява звука от външното тяло. Звукът на външното тяло в режим на охлаждане и нагряване се намалява с 3dB в сравнение с номиналния звук

- 1 За да включите захранването, натиснете .
- 2 Натиснете .
 - На дисплея на екрана се извежда .

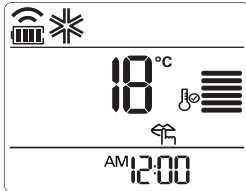

Функцията за Безшумен режим е налична под зададената най-ниска температура

- Обхват на работната температура за охлаждане :
Вътрешно 18 °C (64 °F) ~ 30 °C (86 °F), Външно 18 °C (64 °F) ~ 43 °C (109 °F)
- Обхват на работната температура за отопление :
Вътрешно 16 °C (60 °F) ~ 30 °C (86 °F), Външно 6 °C (43 °F) ~ 24 °C (76 °F)



! БЕЛЕЖКА

- Настройката е налична само при работа в режим Безшумен и E/Control не са достъпни по едно и също време. Ако натиснете E/Control при режим Безшумен, безшуеният режим се освобождава и се включва E/Control.
- Мощността може да спадне при избор на режим безшумен за външното тяло.
- Тази функция не може да се използва при Въздушна циркулация, режим Овлажняване.

Режим на контрол на електричеството

Докарва ефекта на пестене на електроенергия. (Настройката е налична при режим на охлаждане на въздуха)

- 1 стъпка : Консумираната мощност в режим охлаждане се намалява с 20 % в сравнение с номиналната консумирана мощност.
- 2 стъпка : Консумираната мощност в режим охлаждане се намалява с 40 % в сравнение с номиналната консумирана мощност.

- 1 За да включите захранването, натиснете .
- 2 Натиснете .
 - На дисплея на екрана се извежда .



1 Стъпка Секция

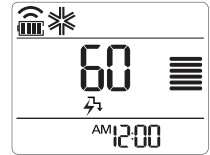

2 Стъпка Секция

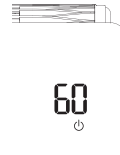

! БЕЛЕЖКА

- При режим охлаждане тази функция може да се използва.
- Всеки път, когато се натисне E/Control на безжичното дистанционно, 1Step, 2Step, функциите се освобождават и се повтарят, а превключената желана температура се появява за 5 секунди.
- Мощността може да спадне при избор на режим контрол на електроенергията за външното тяло.

Яркост на дисплея на екрана

Можете да настроите яркостта на дисплея на вътрешното тяло.



- 1 Натиснете .
 - Включва/изключва екрана на дисплея.

! БЕЛЕЖКА

В зависимост от модела, някои функции може да не се поддържат.

Използване на функцията 1 Touch soft air (действие на Клапа за комфорт)

Опцията Comfort Vane (Клапа за комфорт) удобно задава предварителна позиция на клапата, при която въздушната струя се отклонява и тя не попада директно върху намиращите се в помещението хора.

- 1 Натиснете (⏻), за да включите захранването.
- 2 Натиснете многократно  и изберете желаната посока.
 - на дисплея се показва  или .

[екран на дисплея]

[дисплей на вътрешното тяло]

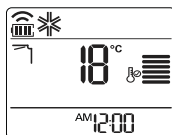

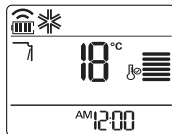

[екран на дисплея]

[дисплей на вътрешното тяло]



! БЕЛЕЖКА

- Натискането на  или  по време на работа на клапата за комфорт ще изключи опцията Comfort vane.
- Натискането на  по време на работа на клапата за комфорт ще изключи опцията Comfort vane и ще настрои автоматично движение на клапата във вертикална посока.
- Когато тази опция е изключена, хоризонталната клапа работи автоматично, в зависимост от зададения работен режим.
- Дисплеят на вътрешното тяло се показва само за 5 секунди, след което се връща към настройка на температурата.

Работа с климатика без дистанционно управление

В случай че дистанционното управление е недостъпно, за задействането на климатика може да използвате бутона Вкл./Изкл. В този случай обаче, скоростта на вентилатора се задава на висока степен.

- 1 Отворете хоризонталната ламела.
- 2 Натиснете бутон Вкл/Изкл.

! БЕЛЕЖКА

При повреда на стъпковия мотор, хоризонталната ламела се отваря бързо.

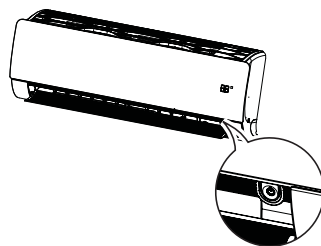

* В зависимост от модела, функциите могат да бъдат променени.

- При моделите с режими за охлаждане и отопление работният режим се променя в зависимост от температурата на помещението.

Стайна температура	Зададена температура	Работен режим
Под 21 °C	24 °C	Работа в режим на отопление
Над 21 °C и под 24 °C	23 °C	Работа в режим на обезвлажняване
Над 24 °C	22 °C	Работа в режим на охлаждане

- При моделите, работещи единствено в режим на охлаждане, температурата се задава на 22 °C (71.6 °F).

Smart Diagnosis

Smart Diagnosis позволява на потребителите удобно да проверят информацията за техническата поддръжка на даден продукт.

- Лесна проверка на работното състояние на климатика.
- Лесно разбиране на съобщенията за грешка.
- Помага за подобряване на работните характеристики на устройството и за удължаване на живота на продукта.

- 1 Потърсете и изтеглете „LG A/C Smart Diagnosis“ в Google Play или App store.
- 2 Щракнете върху бутона „Получи“ на главния екран на вашия телефон.



- 3 Натиснете  на безжичното дистанционно управление за 5 секунди, като го насочите към вътрешното тяло



- 4 Задръжте телефона близо до вътрешното тяло. Иззвъняването на звънеца ще се получи от телефона.

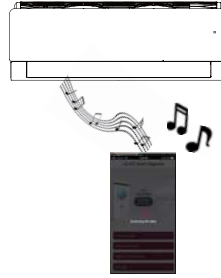

- 5 Потвърдете получената информация на телефона.

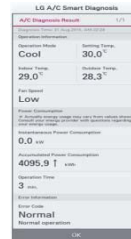

! БЕЛЕЖКА

Околният шум трябва да е минимален; в противен случай телефонът може да не получи правилно сигналите от иззвъняването от вътрешното тяло.

Автоматично рестартиране на климатика

Когато след спиране на електрозахранването климатикът се включва повторно, тази функция възстановява предишната настройка. Тази функция е фабрично зададена по подразбиране.

Деактивиране на автоматичното рестартиране на климатика

- 1 Отворете лицевия капак.
- 2 Натиснете бутона Вкл./Изкл. и го задръжте натиснат в продължение на 6 секунди.
 - Уредът ще издаде двукратен звуков сигнал и лампата ще премигне два пъти по 4 пъти.

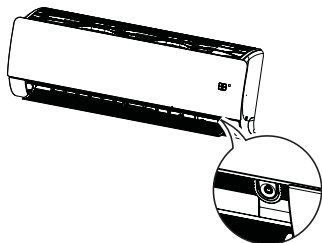

* В зависимост от модела, функциите могат да бъдат променени.

- За да реактивирате тази функция, натиснете бутона Вкл./Изкл. и го задръжте натиснат в продължение на 6 секунди. Уредът ще издаде двукратен звуков сигнал и лампата ще премигне 4 пъти.

! БЕЛЕЖКА

Ако натиснете и задръжите натиснат бутона Вкл./Изкл. за 3-5 секунди, вместо за 6 секунди, блокът ще превключи в режим на тест. В режим на тест блокът издухва силна въздушна струя за охлаждане в течение на 18 минути, след което се връща към зададеното по подразбиране фабрично задание.

ПОДДРЪЖКА

Ако климатикът няма да се използва за продължително време, изсушете климатика, за да го поддържате в най-добро състояние.

- 1 Изсушете климатика в режим Вентилатор за 3 до 4 часа и изключете от захранването. Може да има вътрешна повреда, ако в компонентите остане влага.
- 2 Преди отново да използвате климатика, изсушете вътрешните компоненти на климатика в режим Вентилатор за 3 до 4 часа. Това ще спомогне за премахване на миризмата, която се създава от влагата.

За да поддържате оптималната работа на уреда и да предотвратите възможното му повреждане, почиствайте климатика редовно.

* В зависимост от модела, тази функция може и да не се поддържа.

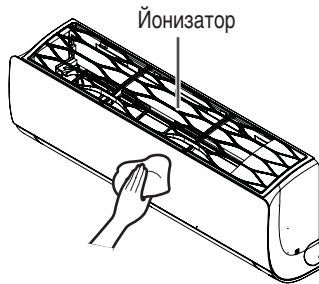

* В зависимост от модела, функциите могат да бъдат променени.

тип	Метод на почистване	Интервал
Въздушен филтър	Виж "Почистване на въздушния филтър"	2 седмици
вътрешното тяло	Почиствайте повърхността на вътрешното тяло като използвате мека, суха кърпа.	Редовно
	Почистете отводнителната тръба за кондензата.	На всеки 4 месеца
	Почистете отводнителната контейнер за кондензата.	Веднъж в годината
	Добре почистете топлообменника.	Веднъж в годината
Външно тяло	Сменете батериите на дистанционното управление.	Веднъж в годината
	За почистване на серпентините на топлообменника използвайте пара (консултирайте се с техническо лице).	Редовно
	Почистете вентилатора.	Веднъж в годината
	Почистете отводнителната контейнер за кондензата.	Веднъж в годината
	Уверете се, че целият вентилаторен блок е здраво закрепен.	Веднъж в годината
Потвърдете, че електрическите компоненти са добре заварени.	Веднъж в годината	
Почистете електрическите компоненти с въздух под налягане.	Веднъж в годината	

 **ВНИМАНИЕ**

- Изключете електрозахранването и извадете захранващия кабел, преди да изпълните операциите по поддръжката на климатика, тъй като в противен случай това може да доведе до електрически удар.
- При почистване на филтрите никога не използвайте вода с температура над 40 °C. Това може да доведе до тяхното деформиране или обезцветяване.
- При почистване на филтрите никога не използвайте летливи вещества. Те могат да повредят повърхността на продукта.
- Не мийте 3M филтъра с вода, защото може да го повредите.

 **БЕЛЕЖКА**

- Мястото и формата на филтрите могат да се различават в зависимост от модела.
- Не забравяйте редовно да почиствате серпентините на теплообменника на външното тяло, тъй като натрупаната по тях мръсотия влошава работната ефективност и увеличава енергийните разходи.

Почистване на въздушния филтър

Почиствайте въздушния филтър веднъж на всеки 2 седмици, а ако се налага – и почесто.

- 1 Изключете захранването и извадете захранващия кабел.
- 2 Задръжте бутона на въздушния филтър, повдигнете го леко.

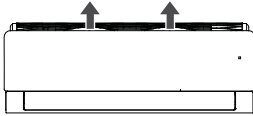

* В зависимост от модела, функциите могат да бъдат променени.

- 3 Задръжте бутона на въздушния филтър, повдигнете го леко и го извадете от тялото.

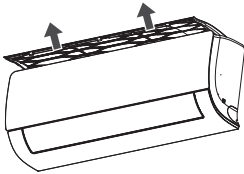

* В зависимост от модела, функциите могат да бъдат променени.

- 4 Почистете филтъра с прахосмукачка или с топла вода.
 - Ако мръсотията се сваля трудно, измийте филтъра с хладка вода и с миеш препарат.
- 5 Изсушете филтъра на сянка.

! БЕЛЕЖКА

Въздушният филтър може да бъде разбит, когато тя е огъната.

Монтиране на въздушния филтър

Почиствайте въздушния филтър веднъж на всеки 2 седмици, а ако се налага – и почесто.

- 1 Изключете захранването и извадете захранващия кабел.

- 2 Вкарайте кукичките на въздушния филтър в предната решетка.

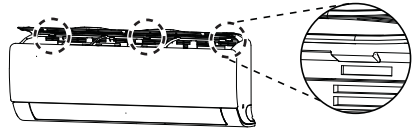
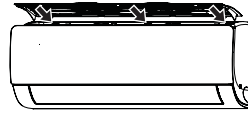

- 3 Натиснете кукичките, за да сглобите въздушния филтър.

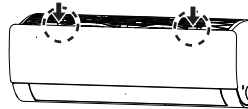
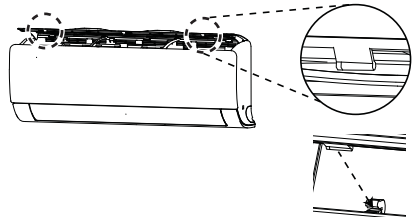

- 4 Проверете страничната част на предната решетка, за да сте сигурни, че въздушният филтър е сглобен правилно



! БЕЛЕЖКА

Въздушният филтър не е поставен правилно, прах и други частици влизат към вътрешното тяло. Ако погледнем към вътрешното тяло от по-висок от нея, може да се събере в началото на филтъра лесно.

ОТКРИВАНЕ И ОТСТРАНЯВАНЕ НА НЕИЗПРАВНОСТИ

Функция за самодиагностика

В този продукт е вградена функция за самодиагностика. Ако възникне някаква грешка, индикаторът на вътрешното тяло ще започне да мига на интервали от по 2 секунди. Ако това се случи, свържете се с вашия местен дилър или сервизен център.

Преди да потърсите сервизно обслужване

Преди да се обадите на сервизния център, проверете описаните по-долу проблеми: Ако проблемът не се отстранява, свържете се с вашия местен сервизен център.

Проблем	Възможни причини	Коригиращи действия
Усееща се миризма на изгоряло и странен звук от уреда.	-	Климатикът се е изключил автоматично след предварително зададено време.
От вътрешното тяло изтича вода, дори и когато нивото на влажността е ниско.		
Захранващият кабел е повреден или излъчва много топлина.		
Превключвател, прекъсвач (за обезопасяване, заземяване) или предпазител не функционират правилно.		
Климатикът не работи.	Климатикът е изключен от контакта.	Проверете дали захранващият кабел е включен в контакта.
	Изгорял е предпазител или електрозахранването е блокирано.	Сменете предпазителя или проверете дали прекъсвачът не е изключил.
	Спиране на електрозахранването.	При спиране на електрозахранването, изключете климатика. След възстановяване на електрозахранването изчакайте 3 минути, след което включете климатика.
	Мрежовото напрежение е много високо или много ниско.	Проверете дали прекъсвачът не е изключил.
	Климатикът се е изключил автоматично след предварително зададено време.	Натиснете бутона на захранването отново.

Проблем	Възможни причини	Коригиращи действия
Климатикът не генерира студен въздух.	Въздухът не циркулира правилно.	Уверете се дали няма завеси, щори или мебели, които да блокират предната част на климатика.
	Въздушният филтър е замърсен.	Почиствайте въздушния филтър на всеки 2 седмици. За по-подробна информация вижте "Почистване на въздушния филтър".
	Температурата на помещението е много висока.	През лятото охлаждането на вътрешния въздух може да отнеме известно време. В такъв случай, за да охладите бързо вътрешния въздух, изберете режим на форсирано охлаждане.
	Студеният въздух излиза от помещението	Убедете се, че от местата за проветряване на помещението не излиза студен въздух.
	Желаната температура е повисока от зададената.	Задайте желаната температура на ниво, което да е по-ниско от текущата температура в помещението.
	В близост има нагревателен уред.	Когато климатикът работи, избягвайте използването на други източници на топлина като електрически печки или газови горелки.
	Избран е режим на циркулация на въздуха.	При работа в режим на циркулация на въздуха климатикът работи без да охлажда или затопля вътрешния въздух. Превключете работния режим на охлаждане.
Регулирането на скоростта на вентилатора е невъзможно.	Избран е режим на автоматична работа, циркулация на въздуха или режим на обезвлажняване.	При някои работни режими, като форсирания режим или режима за обезвлажняване, няма да можете да регулирате скоростта на вентилатора. Изберете такъв работен режим, при който настройката на скоростта на вентилатора е възможна.
Регулирането на температурата е невъзможно.	Избран е режим на циркулация на въздуха или форсиран режим.	При някои работни режими, като режим за циркулация на въздуха или форсирания режим, няма да можете да регулирате температурата. Изберете такъв работен режим, при който настройката на температурата е възможна.

РЪКОВОДСТВО ЗА ЕКСПЛОАТАЦИЯ КЛИМАТИК

Прочетете ръководството за експлоатация подробно, преди да работите с уреда, и го съхранявайте на удобно място за справки по всяко време.

ТИП: СТЕНЕН

СЪДЪРЖАНИЕ

Това ръководство е предназначено за група от продукти и може да съдържа изображения или текст, различни от тези за закупения от вас модел.

Ръководството подлежи на редакция от производителя.

ИНСТРУКЦИИ ЗА БЕЗОПАСНОСТ..... 3

Важни инструкции за безопасност 4

ЕКСПЛОАТАЦИЯ 9

Бележки по експлоатацията..... 9

Части и функции 9

Безжично дистанционно..... 10

Автоматично рестартиране на климатика 15

Използване на функцията за режим 15

Използване на функцията „Режим на струя“ 17

Използване на функцията за скорост на вентилатора 18

Използване на функцията за насочване на въздушния поток 18

Включване и изключване на таймера 19

Използване на функцията за заспиване (по избор)..... 20

Използване на функцията за стандартен таймер (по избор)..... 20

Използване на функцията за показване на изразходената енергия (по избор)..... 21

Използване на функцията за изключване на осветлението (по избор) 21

Използване на функцията за удобна позиция на въздушния поток (по избор)..... 22

Използване на енергоспестяваща функция (по избор) 22

Използване на функцията за управление на енергията (по избор). 23

Използване на функцията срещу комари (по избор) 23

Използване на специални функции..... 24

Връзка за свързване на интелигентен уред 27

ПОДДРЪЖКА 29

Почистване на въздушния филтър..... 31

Почистване на 3М и тройния филтри (по избор) 32

ОТСТРАНЯВАНЕ НА НЕИЗПРАВНОСТИ 33

ИНСТРУКЦИИ ЗА БЕЗОПАСНОСТ

Насоките за безопасност по-долу имат за цел да предотвратят непредвидени рискове или увреждане поради опасна или неправилна употреба на продукта.

Насоките са разделени в графи „ПРЕДУПРЕЖДЕНИЕ“ и „ВНИМАНИЕ“, както е описано по-долу.

 Този символ е използван за посочване на фактори и употреби, които могат да носят риск. Прочетете внимателно частта, обозначена с този символ, и следвайте инструкциите, за да избегнете рисковете.

ПРЕДУПРЕЖДЕНИЕ

Това показва, че неспазването на инструкциите може да причини сериозни наранявания или смърт.

ВНИМАНИЕ

Това показва, че неспазването на инструкциите може да причини леки наранявания или да нанесе повреда продукта.

ПРЕДУПРЕЖДЕНИЕ

За да намалите риска от пожар, електрически удар или наранявания на хора при употреба на продукта, трябва да се спазват основните предпазни мерки, включително и следните.

Деца в домакинството

Този уред не е предназначен за използване от хора (включително деца) с ограничени физически, сетивни или умствени способности или липса на опит и познания, освен ако не са наблюдавани или инструктирани относно употребата на уреда от лице, отговорно за тяхната безопасност. Децата трябва да се наблюдават, за да се гарантира, че не си играят с уреда.

За употреба в Европа:

Този уред може да се използва от деца на възраст над 8 години и лица с намалени физически, сензорни или умствени способности или липса на опит и знания, стига да са под наблюдение или да получават инструкции относно употребата на уреда по безопасен начин, разбирайки възможните опасности. Деца не бива да си играят с уреда. Почистването и поддръжката не бива да се извършват от деца без надзор.

Важни инструкции за безопасност

ПРЕДУПРЕЖДЕНИЕ

За да намалите риска от пожар, електрически удар или наранявания на хора при употреба на продукта, трябва да се спазват основните предпазни мерки, включително и следните.

Монтиране

- Не монтирайте климатика върху нестабилна повърхност или на място, откъдето може да падне.
- Свържете се с оторизиран сервиз, когато монтирате или премествате климатика.
- Монтирайте безопасно панела и капака на контролната кутия.
- Не монтирайте климатика на място, където се съхраняват запалими течности или газове като бензин, пропан, разреждители за бои и други.
- Уверете се, че въздуховодът и захранващият кабел, свързващи вътрешното и външното тяло, не са опънати твърде много, когато монтирате климатика.
- Използвайте стандартен прекъсвач на веригата и предпазител, които отговарят на класа на климатика.
- Не вкарвайте въздух или газ в системата, освен със специалното охлаждащо вещество.
- Използвайте незапалим газ (азот) за проверка за изтичане и пречистване на въздуха, тъй като използването на сгъстен въздух или запалим газ може да причини пожар или експлозия.
- Съединителните вътрешни/външни електрически проводници трябва да се обезопасени плътно, а кабелът трябва да е прокаран правилно, за да няма принудително издърпване на кабела от съединителните клеми. Неправилните или хлабави връзки може да причинят генериране на топлина или пожар.
- Монтирайте отделен електрически контакт и прекъсвач на веригата преди експлоатацията на климатика.
- Не свързвайте заземяващия проводник с газова тръба, гръмоотвод или заземяващ проводник на телефонна линия.

Експлоатация

- Използвайте само частите, които са включени в списъка с резервни части. Никога не се опитвайте да модифицирате оборудването.
- Не позволявайте на децата да се катерят по или да удрят външното тяло.
- Изхвърляйте батериите на място, където няма опасност от пожар.
- Използвайте само охлаждащото вещество, указано върху етикета на климатика.
- Изключете захранването в случай на шум, миризма или дим от климатика.
- Не оставяйте запалими вещества като бензин, бензол или разреждител близо до климатика.
- Свържете се с оторизиран сервизен център, ако климатикът е залян с вода при наводнение.
- Не използвайте продължително климатика в малко помещение без подходящо проветрение.
- В случай на изтичане на газ (като например фреон, пропан, втечен петролен газ и други) проветрете добре, преди да използвате отново климатика.
- За почистване отвътре се свържете с оторизиран сервизен център или търговец. Използването на силни почистващи препарати може да причини корозия или повреда на тялото.
- Проветрявайте добре при едновременно използване на климатика и отоплителен уред като печка.
- Не блокирайте входа или изхода на въздушния поток.
- Не пъхайте пръсти или предмети във въздушния вход или изход, докато климатикът работи.
- Уверете се, че захранващият кабел не е мръсен, хлабав или прекъснат.
- Никога не докосвайте, не използвайте и не поправяйте климатика с мокри ръце.
- Не поставяйте предмети върху захранващия кабел.
- Не поставяйте печка или други отоплителни уреди близо до захранващия кабел.
- Не модифицирайте и не удължавайте захранващия кабел. Драскотини и отлепяща се изолация на захранващия кабел може да причинят пожар или токов удар, в който случай захранващият кабел трябва да се замени.
- Изключете незабавно захранването в случай на временно прекъсване на електричеството или гръмотевична буря.

Поддръжка

- Не почиствайте уреда чрез пръскане на вода директно върху продукта.
- Преди почистване или извършване на поддръжка изключете захранването и изчакайте вентилаторът да спре.

Техническа безопасност

- Монтажът или ремонтът от неоторизирани лица може да изложи вас и други хора на опасност.
- Информацията в настоящото ръководство е предназначена за използване от квалифициран сервизен техник, който е запознат с процедурите за безопасност и разполага с необходимите инструменти и инструменти за тестване.
- Пренебрегването на прочитането и изпълнението на всички инструкции може да доведе до неправилна работа на оборудването, материални щети, физическо нараняване и/или смърт.
- Уредът се монтира в съответствие с националните разпоредби за електрически монтаж.
- Ако е необходима подмяна на захранващия кабел, тя се извършва от оторизиран персонал, като се използват само оригинални резервни части.
- Уредът трябва да се заземи правилно, за да се намали рискът от токов удар.
- Не прерязвайте и не отстранявайте заземяващия щифт на захранващия щепсел.
- Закрепването на заземяващата клема на адаптера към винтовата резба на капачето на щепселната кутия на стената не заземява уреда, освен ако винтовата резба на капачето не е метална и неизолирана и щепселната кутия на стената не е заземена чрез електрическата инсталация на сградата.
- Ако не сте сигурни дали климатикът е заземен правилно, обърнете се към квалифициран електротехник, който да провери щепселната кутия на стената и прекъсвача на веригата.
- Охлаждащото вещество и изолационният пенообразуващ газ, използвани в уреда, изискват специални процедури за изхвърляне. Свържете се със сервизен представител или лице с подобна квалификация, преди да ги изхвърлите.
- Ако захранващият кабел е повреден, той трябва да бъде подменен от производителя, от неговите сервизни агенти или от техник с подобна квалификация, за да се избегне опасност.

ВНИМАНИЕ

За намаляване на риска от незначително нараняване на лица, неправилна работа или повреда на продукта или материални щети спазвайте основните предпазни мерки, включително:

Монтиране

- Не монтирайте климатика на място, където е изложен директно на морски бриз (солени пръски).
- Монтирайте правилно маркуча за оттичане на кондензирана вода.
- Бъдете внимателни при разопаковането и монтажа на климатика.
- Не докосвайте изтичащото охлаждащо вещество при монтаж или ремонт.
- Транспортирайте климатика с двама или повече души или използвайте високоповдигач.
- Монтирайте външното тяло така, че да е защитено от пряка слънчева светлина. Не поставяйте вътрешното тяло на място, където е изложено на пряка слънчева светлина през прозорците.
- Изхвърляйте безопасно уплътнителни материали като винтове, пирони или батерии в подходяща опаковка след монтаж или ремонт.
- Монтирайте климатика на място, където шумът от външното тяло или изгорелите газове няма да причиняват неудобство на съседите. В противен случай може стигнете до конфликт със съседите.

Експлоатация

- Извадете батериите от дистанционното, ако няма да се използва за продължителен период от време.
- Преди експлоатацията на климатика се уверете, че филтърът е поставен.
- Задължително проверете за изтичане на охлаждащо вещество след монтажа или ремонта на климатика.
- Не поставяйте предмети върху климатика.
- Никога не смесвайте различни видове батерии или стари и нови батерии за дистанционното.
- Не оставяйте климатика да работи продължително, ако нивото на влажност е много високо или врата или прозорец е оставен отворен.

- Спрете да използвате дистанционното в случай на изтичане на течност в батерията. Ако дрехите или кожата ви са изложени на изтичаща от батерията течност, изперете или измийте с чиста вода.
- Не излагайте продължително хора, животни или растения на студената или топлата въздушна струя от климатика.
- При поглъщане на изтичаща от батерията течност изплакнете обилно устната кухина и се консултирайте с лекар.
- Не пийте водата, източена от климатика.
- Не използвайте продукта за специални цели като запазване на храни, произведения на изкуството и други. Климатикът е предназначен за потребителски цели, а не е прецизна охлаждаща система. Има риск от материална щета или загуба.
- Не презареждайте и не разглобявайте батериите.

Поддръжка

- Никога не докосвайте металните части на климатика, когато отстранявате въздушния филтър.
- Използвайте стабилна опора или стълба при почистване, поддръжка или ремонт на климатика, ако е монтиран на високо място.
- Никога не използвайте силни почистващи препарати или разтворители или пръскане на вода при почистване на климатика. Използвайте меко парче плат.

ЕКСПЛОАТАЦИЯ

Бележки по експлоатацията

Предложение за пестене на енергия

- Не охлаждайте прекалено вътрешните помещения. Това може да увреди здравето ви и да повиши консумацията на енергия.
- Блокирайте слънчевата светлина с щори или пердета, когато климатикът работи.
- Погрижете се вратите и прозорците да са затворени плътно, когато климатикът работи.
- Регулирайте посоката на въздушния поток вертикално или хоризонтално за циркуляция на въздуха в помещението.
- Увеличете скоростта на вентилатора за бързо охлаждане или затопляне на въздуха в помещението за кратко време.
- Отваряйте редовно прозорците с цел проветрение, тъй като продължителното използване на климатика може да замърси въздуха в помещението.
- Почиствайте въздушния филтър веднъж на всеки 2 седмици. Прахът и нечистотиите, натрупани във въздушния филтър, може да блокират въздушния поток или да засегнат функциите за охлаждане/изсушаване.

Части и функции

Вътрешно тяло

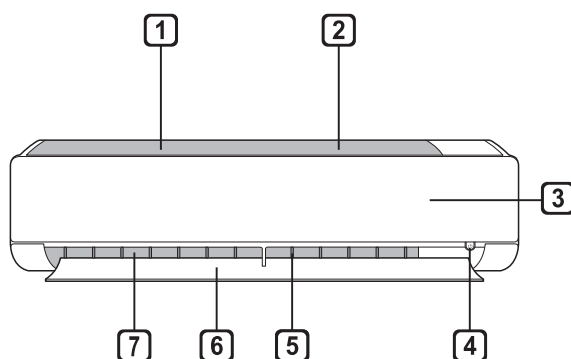

- 1 Въздушен филтър (под панела)
- 2 Вход за въздух
- 3 Преден капак
- 4 Бутон On/Off (бутон за включване/изключване)
- 5 Въздушен дефлектор (вертикална решетка)
- 6 Въздушен дефлектор (хоризонтално крило)
- 7 Изход за въздух

Външно тяло

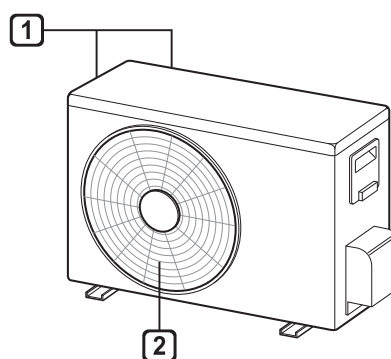

- 1 Вентилационни отвори за входящ въздух
- 2 Вентилационни отвори за изходящ въздух

ЗАБЕЛЕЖКА

- Броят и местоположението на светлинните индикатори за работа може да се различават в зависимост от модела на климатика.
- Функцията може да се различава в зависимост от типа на модела.

Безжично дистанционно

Поставяне на батериите

Ако дисплеят на дистанционното започне да избледнява, сменете батериите. Поставете батерии AAA (1,5 V), преди да започнете да използвате дистанционното.

- 1 Отстранете капака на отделениято за батерии.

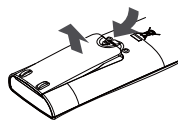

- 2 Поставете нови батерии с правилна посока на знаците + и -.

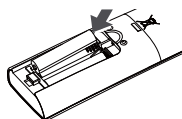

Монтиране на поставката за дистанционното

За да защитите дистанционното, монтирайте поставката на място, което не е изложено на пряка слънчева светлина.

- 1 Изберете безопасно и лесно достъпно място.
- 2 Закрепете поставката чрез стабилно фиксиране с двата винта с отвертка.

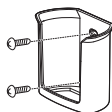

Упътване за употреба

Насочете дистанционното към приемника на сигнала от дясната страна на климатика, за да го управлявате.

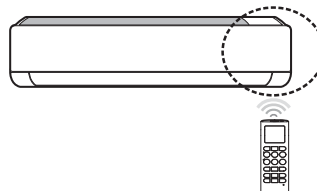



ЗАБЕЛЕЖКА

- Дистанционното може да се използва за управление на други електронни устройства, ако е насочено към тях. Задължително насочете дистанционното към приемника на сигнала на климатика.
- За правилна работа използвайте меко парче плат за почистване на предавателя и приемника на сигнала.
- В случай че дадена функция не е налична в продукта, няма да се чуе звуков сигнал при натискане на бутон на дистанционното за дадената функция.

Настройване на текущия час

- 1 Поставете батериите.
 - Иконата по-долу мига в долната част на дисплея.



- 2 Натиснете бутона  или , за да изберете минутите.
- 3 Натиснете бутона **SET/CANCEL**, за да завършите настройването.

ЗАБЕЛЕЖКА

- Таймерът за включване/изключване е наличен след настройването на текущия час.

Използване на функцията за конвертиране на °C/°F (по избор)

Тази функция конвертира стойности от и в °C и °F.

- Натиснете и задръжте бутона  за около 5 секунди.

Управление на климатика без

ДИСТАНЦИОННОТО

Можете да използвате бутона **ON/OFF** на вътрешното тяло за управление на климатика, когато дистанционното не е налично.

- 1 Отворете предния капак (Тип1) или хоризонталното крило (Тип2).
- 2 Натиснете бутона **ON/OFF**.

Тип1

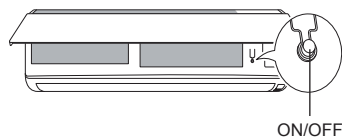

Тип2

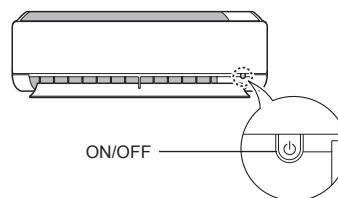

ЗАБЕЛЕЖКА

- Бързото отваряне на хоризонталното крило може да повреди стъпковия мотор.
- Зададената скорост на вентилатора е твърде висока.
- Функцията може да се различава в зависимост от типа на модела.
- Температурата не може да се регулира при използване на този бутон On/Off (бутон за включване/изключване) за извънредни ситуации.
- За модели, които са предназначени само за охлаждане, температурата се настройва на 22 °C.
- За модели, които са предназначени за охлаждане и отопление, температурата се настройва между 22 °C и 24 °C.

Използване на безжичното дистанционно

Можете да управлявате климатика с дистанционното за по-голямо удобство.

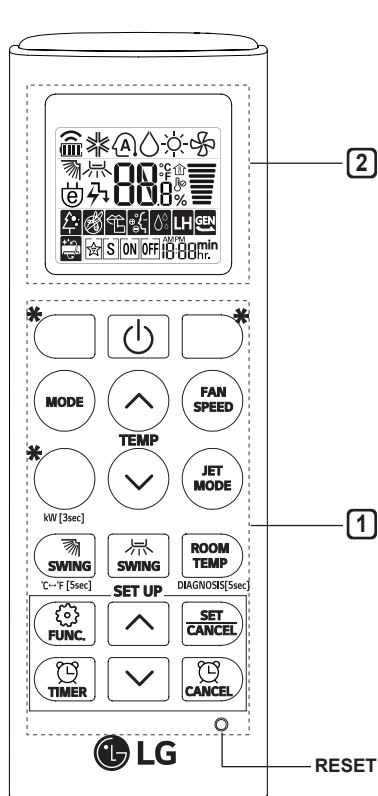

1 Бутон	2 Дисплей	Инструкции
	-	Включване/изключване на климатика.
 TEMP 	88°C	Регулиране на желаната температура в режим на охлаждане, отопление или автоматично превключване.
MODE		Избор на режима на охлаждане.
		Избор на режима на отопление.
		Избор на режима на изсушаване.
		Избор на режима на вентилатор.
		Избор на режима на автоматично превключване/автоматичния режим на работа.
JET MODE	Po	Бърза промяна на стайната температура.
FAN SPEED		Регулиране на скоростта на вентилатора.
		Регулиране на посоката на въздушния поток вертикално или хоризонтално.





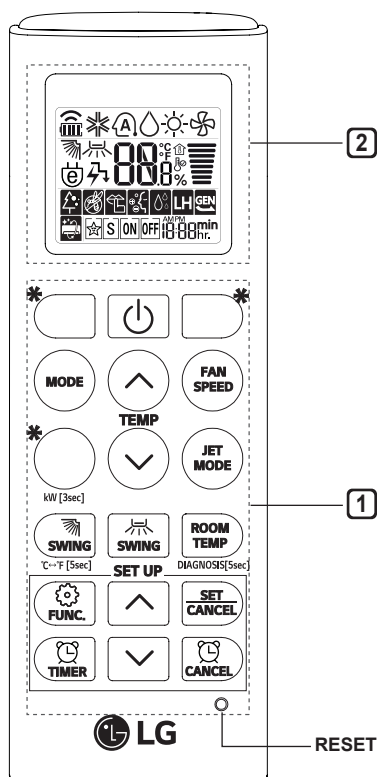

ЗАБЕЛЕЖКА

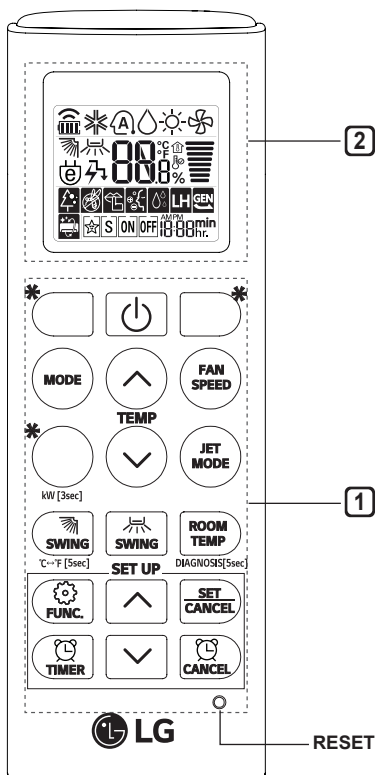
- * Бутоните може да се различават в зависимост от типа на модела.



1 Бутон	2 Дисплей	Инструкции
		Автоматично включване/изключване на климатика в желан час.
SET/ CANCEL	-	Настройване/отмяна на специалните функции и таймера.
	-	Отмяна на настройките на таймера.
	-	Настройване на часа.
*LIGHT OFF	-	Регулиране на яркостта на дисплея на вътрешното тяло.
ROOM TEMP		Показване на стайната температура.
°C↔°F[5sec]		Конвертиране на стойност между °C и °F.
*ENERGY SAVING		Максимално намаляване на консумацията на енергия.
*COMFORT AIR		Регулиране на въздушния поток да пренасочва вятъра.
kW[3sec]	-	Настройване дали информацията за енергия да се показва, или не.
*ENERGY CTRL		Включване на функцията за пестене на енергия.
*COMFORT SLEEP		Създаване на комфортни условия за сън.
DIAGNOSIS [5sec]	-	Удобен преглед на информацията за поддръжка на даден продукт.
*		Функция за прогонване на комари.



1 Бутон	2 Дисплей	Инструкции
		Пречистване на въздуха чрез премахване на частици, попаднали във вътрешното тяло.
		Намаляване на шума от външното тяло.
		Поддържане на кожата хидратирана чрез генериране на йонни кълъстери.
		Бързо намаляване на нивото на влажност в помещението.
		Поддържане на минимална стайна температура и предпазване на предметите в помещението от замръзване.
		Работа на климатика по предварително зададена консумация на енергия.
		Отстраняване на влагата, генерирана във вътрешното тяло.
		Създаване на комфортни условия за сън.
RESET	-	Връщане към началните настройки на дистанционното.

ЗАБЕЛЕЖКА

- Някои функции може да не се поддържат в зависимост от модела.
- * Бутоните може да се различават в зависимост от типа на модела.

Автоматично рестартиране на климатика

При повторно включване на климатика след прекъсване на електричеството тази функция възстановява зададените преди настройки.

Забраняване на функцията за автоматично рестартиране

- 1 Отворете предния капак (Тип1) или хоризонталното крило (Тип2).
- 2 Натиснете бутона **ON/OFF** и го задръжте за 6 секунди, след което тялото ще издаде два звукови сигнала „бийп“ и светлинният индикатор ще мигне двукратно 4 пъти.
 - За да разрешите отново функцията, натиснете бутона **ON/OFF** и го задръжте за 6 секунди. Тялото ще издаде звуков сигнал „бийп“ и светлинният индикатор ще мигне 4 пъти.

Тип1

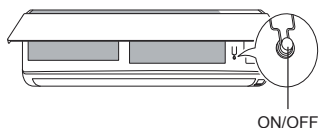

Тип2

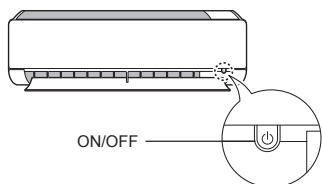

ЗАБЕЛЕЖКА

- Функцията може да се различава в зависимост от типа на модела.
- Ако натиснете и задръжите бутона **ON/OFF** за 3 – 5 секунди вместо за 6 секунди, тялото ще премине в режим на тестване. В режима на тестване от тялото духа силна струя охлаждащ въздух в продължение на 18 минути, след което настройките му се връщат към фабричните по подразбиране.

Използване на функцията за режим

Тази функция ви позволява да изберете желанния режим.

Модел, предназначен само за охлаждане

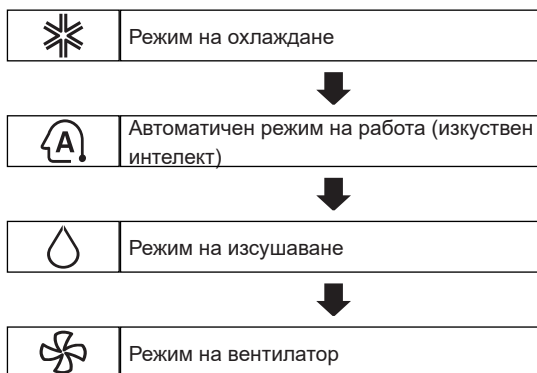

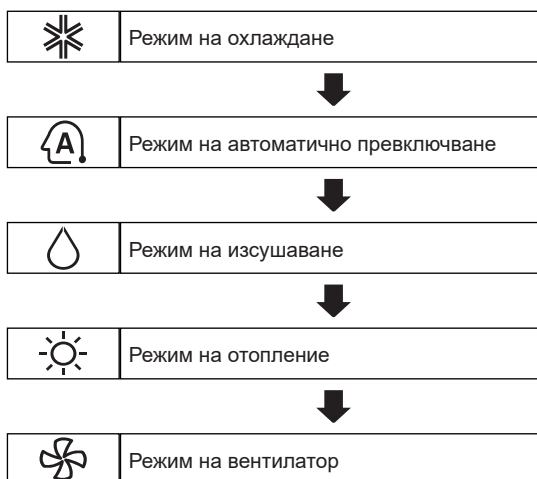

Модел, предназначен за охлаждане и отопление



Режим на охлаждане

- 1 Включете уреда.
- 2 Натиснете бутона **MODE** няколко пъти, за да изберете режима на охлаждане.
 - На екрана се показва
- 3 Натиснете бутона или , за да настроите желаната температура.

Режим на отопление

- 1 Включете уреда.
- 2 Натиснете бутона **MODE** няколко пъти, за да изберете режима на отопление.
 - На екрана се показва .
- 3 Натиснете бутона  или , за да настроите желаната температура.

Режим на изсушаване

Този режим премахва излишната влага при условия с високо ниво на влага или през дъждовния сезон, за да предотврати образуването на плесен. Този режим регулира автоматично стайната температура и скоростта на вентилатора, за да се поддържа оптимално ниво на влажност.

- 1 Включете уреда.
- 2 Натиснете бутона **MODE** няколко пъти, за да изберете режима на изсушаване.
 - На дисплея се показва .

ЗАБЕЛЕЖКА

- В този режим не можете да промените стайната температура, тъй като се регулира автоматично.
- Стайната температура не се показва на дисплея.

Режим на вентилатор



Този режим единствено циркулира въздуха в помещението, без да променя стайната температура.

- 1 Включете уреда.
- 2 Натиснете бутона **MODE** няколко пъти, за да изберете режима на вентилатор.
 - На дисплея се показва .
- 3 Натиснете бутона **FAN SPEED**, за да настроите скоростта на вентилатора.

Режим на автоматично превключване

Модел, предназначен за охлаждане и отопление



Този режим променя автоматично режима, за да поддържа настроената температура ± 2 °C.

- 1 Включете уреда.
- 2 Натиснете бутона **MODE** няколко пъти, за да изберете режима на автоматично превключване.
 - На дисплея се показва .
- 3 Натиснете бутона  или , за да настроите желаната температура.
- 4 Натиснете бутона **FAN SPEED**, за да настроите скоростта на вентилатора.

Автоматичен режим на работа (изкуствен интелект)

Модел, предназначен само за охлаждане

В този режим скоростта на вентилатора и температурата се регулират автоматично според стайната температура.

- 1 Включете уреда.
- 2 Натиснете бутона **MODE** няколко пъти, за да изберете автоматичния режим на работа.
 - На дисплея се показва .
- 3 Натиснете бутона  или , за да изберете кода на желаната работа, ако температурата е по-висока или по-ниска от желаната.

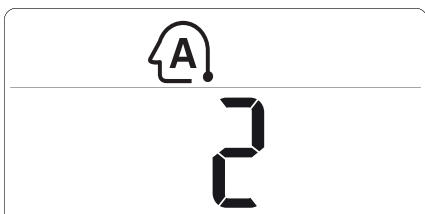

Код	Инструкции
2	Охлаждане
1	Слабо охлаждане
0	Поддържане на стайна температура
-1	Слабо отопление
-2	Отопление

ЗАБЕЛЕЖКА

- В този режим не можете да регулирате скоростта на вентилатора, но можете да настроите въздушния дефлектор да извършва автоматично редуване.

Използване на функцията „Режим на струя“

Бърза промяна на стайната температура

Тази функция ви позволява да охладите бързо помещението през лятото и да го затоплите бързо през зимата.

- Модел, предназначен за охлаждане и отопление: Функцията „Режим на струя“ е налична с режима на охлаждане, отопление и изсушаване.
- Модел, предназначен само за охлаждане: Функцията „Режим на струя“ е налична с режима на охлаждане, изсушаване, вентилатор, автоматичен режим на работа и функцията „Пречистване на въздуха“.

- 1 Включете уреда.
- 2 Натиснете бутона **MODE** няколко пъти, за да изберете желания режим.
- 3 Натиснете бутона **JET MODE**.
 - На дисплея се показва .

ЗАБЕЛЕЖКА

- Режимът на топла струя не е наличен на някои модели.
- В режима на студена струя духа силна въздушна струя с температура от 18 °C в продължение на 30 минути.
- В режима на топла струя духа силна въздушна струя с температура от 30 °C в продължение на 30 минути.
- Работата на тази функция може да се различава при използване от дисплея на дистанционното.

Използване на функцията за скорост на вентилатора

Регулиране на скоростта на вентилатора

- Натиснете бутона **FAN SPEED** няколко пъти, за да регулирате скоростта на вентилатора.

Дисплей	Скорост
	Висока
	Средна – висока
	Средна
	Средна – ниска
	Ниска
-	Естествен вятър

ЗАБЕЛЕЖКА

- Скоростта на вентилатора за естествен въздух се регулира автоматично.



- Иконите за скоростта на вентилатора се показват на дисплея на някои вътрешни тела.
F1 → F2 → F3 → F4 → F5
- На някои модели дисплеят на вътрешното тяло се показва само за 5 сек и се връща към настройката на температурата.

Използване на функцията за насочване на въздушния поток

Тази функция регулира посоката на въздушния поток до вертикална (хоризонтална) позиция.

- Натиснете бутона (или) неколккратно и изберете желаната посока.
 - Изберете (или) за да регулирате посоката на въздушния поток автоматично.

ЗАБЕЛЕЖКА

- Регулирането на посоката на въздушния поток до хоризонтална позиция може да не се поддържа в зависимост от модела.
- Произволното регулиране на въздушния дефлектор може да доведе до повреда на продукта.
- Ако рестартирате климатика, той започва да работи с последно настроената посока на въздушния поток, така че въздушният дефлектор може да не съответства на иконата, показана на дистанционното. Когато това се случи, натиснете бутона или , за да регулирате отново посоката въздушния поток.
- Работата на тази функция може да се различава при използване от дисплея на дистанционното.



Включване и изключване на таймера

Тази функция настройва климатика да се изключва/включва автоматично в желаното време.

Задаване на таймер за включване

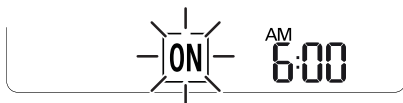
- 1 Натиснете бутона  неколкократно.
 - Иконата по-долу мига в долната част на дисплея.



- 2 Натиснете бутона  или , за да изберете минутите.
- 3 Натиснете бутона **SET/CANCEL**, за да завършите настройването.
 - След настройването на таймера текущото време и иконата **ON** се показват на екрана, което показва, че желаното време е зададено.

Отмяна на таймера за включване

- 1 Натиснете бутона  неколкократно.
 - Иконата по-долу мига в долната част на дисплея.

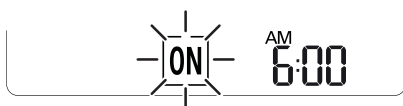



- 2 Натиснете бутона **SET/CANCEL** за отмяна на настройката.

Задаване на таймер за изключване

- 1 Натиснете бутона  неколкократно.
 - Иконата по-долу мига в долната част на дисплея.



- 2 Натиснете бутона  или , за да изберете минутите.
- 3 Натиснете бутона **SET/CANCEL**, за да завършите настройването.
 - След настройването на таймера текущото време и иконата **OFF** се показват на екрана, което показва, че желаното време е зададено.

ЗАБЕЛЕЖКА

- Тази функция е забранена, когато настройвате „Стандартен таймер“.

Отмяна на таймера за изключване

- 1 Натиснете бутона  неколкократно.
 - Иконата по-долу мига в долната част на дисплея.



- 2 Натиснете бутона **SET/CANCEL** за отмяна на настройката.

Отмяна на настройката на таймера



- Натиснете бутона , за да отмените всички настройки на таймера.

Използване на функцията за заспиване (по избор)

Тази функция изключва климатика автоматично, когато си лягате.

- 1 Включете уреда.
- 2 Натиснете бутона  неколкократно.
 - Иконата по-долу мига в долната част на дисплея.



- 3 Натиснете бутона  или , за да изберете часа (до 7 часа).
- 4 Натиснете бутона **SET/CANCEL**, за да завършите настройването.
 -  се показва на екрана.

ЗАБЕЛЕЖКА



-  се показва на някои вътрешни тела.
- Дисплеят на вътрешното тяло показва от 1 ч до 7 ч, което се вижда само за 5 сек, след което се връща до настройката на температурата.
- В режим на охлаждане и изсушаване температурата се увеличава с 1 °C след 30 минути и допълнителен 1 °C след още 30 минути за по-комфортен сън.
- Температурата се повишава с до 2 °C от предварително зададената температура.
- Въпреки че отбелязването на скоростта на вентилатора на дисплея може да се промени, скоростта на вентилатора се регулира автоматично.

Използване на функцията за стандартен таймер (по избор)

Тази функция изключва климатика автоматично, когато си лягате.

- 1 Включете уреда.
- 2 Натиснете бутона  неколкократно.
 - Иконата по-долу мига в долната част на дисплея.



- 3 Натиснете бутона  или , за да изберете часа (до 7 часа).
- 4 Натиснете бутона **SET/CANCEL**, за да завършите настройването.
 -  се показва на екрана.



ЗАБЕЛЕЖКА

- Тази функция е забранена, когато настройвате таймера за изключване.



Използване на функцията за показване на изразходената енергия (по избор)

Тази функция показва количеството изразходвана електрическа енергия на дисплея на вътрешното тяло, докато продуктът работи.

Показване на текущата изразходвана енергия

- 1 Включете уреда.
- 2 Натиснете и задръжте бутона  за около 3 секунди.
 - Моментната консумация на енергия ( или ) се показва за кратко върху дисплея на някои модели вътрешни тела.

Показване на кумулативното използване на енергия (по избор)

- 1 Включете уреда.
- 2 Натиснете и задръжте бутона  два пъти за около 3 секунди.
 - Кумулативната консумация на енергия () се показва за кратко върху дисплея на някои модели вътрешни тела.

ЗАБЕЛЕЖКА

- Тя не се показва на безжичното дистанционно.
- **kW** се отнася до моментната консумация на енергия.
- **kWh** се отнася до кумулативната консумация на енергия.
- Ако тя е повече от 99 кВтч, което е допустимият диапазон, я поддържайте на 99 кВтч.
- Изключването нулира нейната стойност.
- Мощност под 10 вата се изписва с 0.1 kWh, мощност над 10 вата се изписва с 1kWh.
- Действителната мощност може да се различава от показаната мощност.

Използване на функцията за изключване на осветлението (по избор)

Яркост на екрана на дисплея



Можете да настроите яркостта на дисплея на вътрешното тяло.

- Натиснете бутона **LIGHT OFF**.



Използване на функцията за удобна позиция на въздушния поток (по избор)

Удобна позиция на перката при работа

Тази функция задава по удобен начин позиция на перката, която се запаметява предварително, за да отклони подавания въздух, така че да не духа директно срещу обитателите в стаята.

- 1 Включете уреда.
- 2 Натиснете бутона **COMFORT AIR** неколнократно и изберете желаната позиция.
 - На екрана се показва  или .

ЗАБЕЛЕЖКА

- На някои вътрешни тела се показва  или .
- Тази функция е забранена, когато натискате бутона **MODE** или **JET MODE**.
- Тази функция е забранена и автоматичното въртене във вертикална посока се задава, когато натиснете бутона .
- Когато тази функция е изключена, хоризонталната перка се задейства автоматично в зависимост от режима на настройване.

Използване на енергоспестяваща функция (по избор)

Тази функция намалява консумацията на енергия по време на охлаждане и повишава зададената температура до оптимално ниво за по-комфортна среда. Температурата автоматично се настройва на 22 °C, ако стайната температура на околната среда е под 22 °C. Температурата остава постоянна, ако е над 22 °C.

- 1 Включете уреда.
- 2 Натиснете бутона **MODE** няколко пъти, за да изберете режима на охлаждане.
- 3 Натиснете бутона **ENERGY SAVING**.
 -  се показва на екрана.

Използване на функцията за управление на енергията (по избор)

- 1 Включете уреда.
- 2 Натиснете бутона **ENERGY CTRL**.
 - Натиснете бутона **ENERGY CTRL** неколкократно за избор на всяка стъпка.

ЗАБЕЛЕЖКА

- Стъпка 1: Входящата мощност е намаляла с 20% в сравнение с номиналната входяща мощност.
 - На екрана се показва $\text{d} \overline{00} \%$.
- Стъпка 2: Входящата мощност е намаляла с 40% в сравнение с номиналната входяща мощност.
 - На екрана се показва $\text{d} \overline{60} \%$.
- Стъпка 3 (по избор): Входящата мощност е намаляла с 60% в сравнение с номиналната входяща мощност.
 - На екрана се показва $\text{d} \overline{40} \%$.
- На някои вътрешни тела се показва L (стъпка 1), LL (стъпка 2).
- Тази функция е достъпна с режим на охлаждане.
- Капацитетът може да се понижи, когато е избран режим на управление на енергията.
- Желаната температура се показва за около 5 сек, ако натиснете бутона **FAN SPEED**, ^ или v .
- Стайната температура се показва за около 5 сек, ако натиснете бутона **ROOM TEMP**.

Използване на функцията срещу комари (по избор)

Тази функция отвъва комарите чрез генериране на високочестотна вълна.

- Натиснете бутона .

ЗАБЕЛЕЖКА

- Можете да използвате тази функция, без да включвате климатика.

Използване на специални функции

- 1 Включете уреда.
- 2 Натиснете бутона **FUNC** неколкократно и изберете желаната позиция.
- 3 Натиснете бутона **SET/CANCEL**, за да завършите настройването.



Дисплей	Инструкции
	Пречистване на въздуха чрез премахване на частици, попаднали във вътрешното тяло.
	Намаляване на шума от външното тяло.
	Поддържане на кожата хидратирана чрез генериране на йонни кълъстери.
	Бързо намаляване на нивото на влажност в помещението.
	Поддържане на минимална стайна температура и предпазване на предметите в помещението от замръзване.
	Работа на климатика по предварително зададена консумация на енергия.
	Отстраняване на влагата, генерирана във вътрешното тяло.
	Създаване на комфортни условия за сън.

ЗАБЕЛЕЖКА

- Някои функции може да не се поддържат в зависимост от модела.
- Някои функции може да работят по различен начин от показаното на дисплея на дистанционното управление.

Отмяна на специални функции

- 1 Натиснете бутона **FUNC** неколкократно и изберете желаната позиция.
- 2 Натиснете бутона **SET/CANCEL** за отмяна на функцията.

Използване на функцията за пречистване на въздуха

Тези функции предоставят чист и свеж въздух чрез йонни частици и филтър.

Функция	Дисплей	Инструкции
Йонизатор		Йонните частици от йонизатора стерилизират бактериите във въздуха, както и други вредни елементи.
Плазма		Премахва напълно микроскопичните замърсители от всмукания въздух, за да осигури чист и свеж въздух.

ЗАБЕЛЕЖКА

- Можете да използвате тази функция, без да включвате климатика.
- На някои модели плазмената лампа и лампата за охлаждане светват едновременно, докато функцията „Отдимиаване/плазма“ е задействана.
- Не докосвайте йонизатора, докато работи.
- Работата на тази функция може да се различава при използване от дисплея на дистанционното.

Използване на функцията за тих режим на работа

Тази функция предотвратява потенциални жалби от съседите, намалявайки шума от външните тела.

- На екрана се показва .

ЗАБЕЛЕЖКА

- Тази функция е забранена, когато натискате бутона **MODE**, **ENERGY CTRL** или **JET MODE**.
- Тази функция е достъпна с режим на охлаждане, отопление, автоматично превключване, автоматична работа.

Използване на функцията за йонизация

Тази функция поддържа кожата ви хидратирана чрез генериране на йонни клъстери, които се абсорбират в повърхността на кожата.

-  се показва на екрана за около 3 секунди.

ЗАБЕЛЕЖКА

- Тази функция е налична с режима на охлаждане, вентилатор, и функцията „Пречистване на въздуха“.

Използване на функцията за струя за изсушаване

Тази функция увеличава ефективността на изсушаването.



- На екрана се показват  .

ЗАБЕЛЕЖКА



- Тази функция е налична с режима на охлаждане, изсушаване, автоматичен режим на работа, вентилатор и функцията „Пречистване на въздуха“.
- Тази функция не е достъпна с режим на заспиване.
- Тази функция е забранена, когато натиснете бутона **MODE**.

Използване на функцията за ниска степен на отопление

Тази функция задейства отоплителната система за поддържане на минимална стайна температура и за предотвратяване на замръзване на обекти в помещението при ситуации, когато няма постоянен обитател, като например когато сте на ваканция.

- На екрана се показват  .

ЗАБЕЛЕЖКА

- Тази функция е достъпна с режим на отопление.
- По време на работата на функцията за ниска степен на отопление, когато натиснете бутони, като например , , **MODE**, **FAN SPEED**, и след това върнете до режим на отопление, 30 °C, висока скорост.
- Ако бутонът **JET MODE** е натиснат по време на включена LN функция, тази функция е забранена и режимът на висока степен на отопление се задейства незабавно. (само за режим на висока степен на отопление)
- В случай че е станала грешка, работата може да се прекъсне с цел защита на продукта.
- Бутоните **COMFORT AIR** и  не могат да се използват, докато LN функцията е включена.

Използване на функцията за автоматично почистване

В режим на охлаждане и изсушаване влагата се генерира във вътрешното тяло. Тази функция отстранява подобна влага.

- На екрана се показва .

ЗАБЕЛЕЖКА

- Някои бутони не могат да бъдат използвани, докато функцията за автоматично почистване е задействана.
- Ако изключите захранването, вентилаторът работи 30 минути и почиства вътрешността на вътрешното тяло.

Използване на функцията за комфортен сън

Тази функция задейства климатика автоматично, за да създаде комфортна среда за сън.

- На екрана се показват .

ЗАБЕЛЕЖКА

- Тази функция е достъпна с режим на охлаждане.
- Перката спира да се движи и определя непряк ъгъл на въздушния поток 30 минути след стартирането, въпреки че стайната температура не намалява до оптималната температура за сън.
- Възможно е комфортната среда за сън да е различна в зависимост от хората.

Връзка за свързване на интелигентен уред

Използване на функцията за Wi-Fi вдвояване (по избор)

След като е свързан към интернет чрез домашна Wi-Fi мрежа, можете да контролирате уреда от разстояние с приложение за смартфон.

- Натиснете и задръжте едновременно бутоните  и **JET MODE** за около 3 секунди.

ЗАБЕЛЕЖКА

- Тя не се показва на безжичното дистанционно.
- За повече информация прочетете ръководството в Wi-Fi модула.

Използване на функцията за интелигентна диагностика (по избор)

Интелигентната диагностика позволява на потребителите удобно да проверяват информацията за поддръжката на продукта.

- Лесна проверка на експлоатационното състояние на климатика.
 - Лесно разбиране на съобщенията за грешка.
 - Помощ за подобрене на производителността на устройството и удължаване на живота на продукта.
- 1 Търсене и изтегляне на **LG A/C Smart Diagnosis** в Google Play или App Store.
 - 2 Щракнете върху бутона **Receive** на основния екран на вашия телефон.
 - 3 Натиснете и задръжте бутона **ROOM TEMP** за около 5 секунди, насочен към вътрешното тяло.

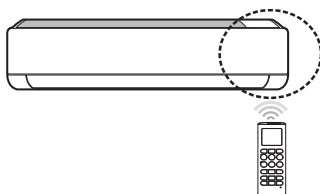

- 4 Дръжте телефона близо до вътрешното тяло.
 - Ще чуете звукови сигнали на телефона.
- 5 Потвърдете получената информация на телефона.

ЗАБЕЛЕЖКА

- Уверете се, че околният шум е сведен до минимум, за да може телефонът безпроблемно да получи звуковите сигнали от вътрешното тяло.

ПРЕДУПРЕЖДЕНИЕ

- Изключете захранването и извадете захранващия кабел, преди да изпълните поддръжка; в противен случай може да се причини токов удар.

Ако климатикът няма да се използва за продължителен период от време, изсушете климатика, за да го поддържате в най-доброто възможно състояние. Почиствайте продукта редовно, за да поддържате оптимална производителност и предотвратявате възможни повреди.

- Изсушете климатика в режим на вентилатор за 3 – 4 часа и изключете захранването. Може да се получи вътрешна повреда, ако има останала влага в компонентите.
- Преди да използвате отново климатика, изсушете вътрешните компоненти на климатика в режим на вентилатор за 3 – 4 часа. Това ще ви помогне да премахнете миризмата, генерирана от влагата.



- Функцията може да се различава в зависимост от типа на модела.

Тип	Инструкции	Интервал
Въздушен филтър	Почистете с прахосмукачка или измийте ръчно.	2 седмици
Троен филтър	Почистете с прахосмукачка или четка.	На всеки 3 месеца
Филтър 3М	Почистете с прахосмукачка или четка.	На всеки 6 месеца
Йонизатор (по избор)	Използвайте сух памучен тампон за отстраняване на праха	На всеки 6 месеца
Вътрешно тяло	Почистете повърхността на вътрешното тяло, като използвате мека, суха кърпа.	Редовно
	Оставете професионалист да почисти ваничката на дренажния контейнер.	Веднъж в годината
	Оставете професионалист да почисти тръбата на дренажния контейнер.	На всеки 4 месеца
	Сменете батериите на дистанционното.	Веднъж в годината
Външно тяло	Оставете професионалист да почисти бобините на теплообменника и вентилационните отвори на панела. (Консултирайте се с техник).	Веднъж в годината
	Оставете професионалист да почисти вентилатора.	Веднъж в годината
	Оставете професионалист да почисти ваничката на дренажния контейнер.	Веднъж в годината
	Оставете професионалист да се увери, че всички модули на вентилатора са здраво затегнати.	Веднъж в годината
	Почистете електрическите компоненти с въздух.	Веднъж в годината

ВНИМАНИЕ

- Никога не използвайте вода с температура над 40 °C, когато почиствате филтрите. Това може да причини деформация или промяна на цвета.
- Никога не използвайте летливи вещества, когато почиствате филтрите. Те могат да повредят повърхността на продукта.
- Не мийте 3М филтъра с вода, защото филтърът може да се повреди (по избор).
- Не мийте Троен филтъра с вода, защото филтърът може да се повреди (по избор).

Почистване на въздушния филтър

Почиствайте въздушните филтри веднъж на всеки 2 седмици или по-често, ако е необходимо.

ЗАБЕЛЕЖКА

- Въздушният филтър може да се счупи при огъване.
- Когато въздушният филтър не е поставен правилно, във вътрешното тяло може да проникнат прах и други вещества.

Тип1

- 1 Изключете захранването и извадете захранващия кабел.
- 2 Отворете предния капак.
 - Повдигнете леко и двете страни на капака.
- 3 Задръжте копчетата на въздушните филтри, дръпнете ги надолу леко и ги премахнете от вътрешното тяло.

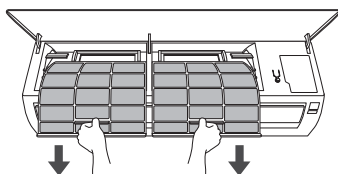

- 4 Почистете филтъра с прахосмукачка или с хладка вода с неутрален почистващ препарат.
- 5 Изсушете филтрите на сянка.
- 6 Вкарайте куки на въздушните филтри в предния капак.

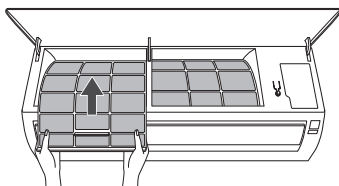

- 7 Проверете от страната на предния капак дали въздушните филтри са правилно поставени.

Тип2

Ако погледнете вътрешното тяло отгоре, лесно може да отстраните горния филтър.

- 1 Изключете захранването и извадете захранващия кабел.
- 2 Задръжте копчето на въздушния филтър и го повдигнете леко нагоре.

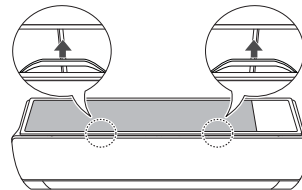

- 3 Отстранете го от вътрешното тяло.

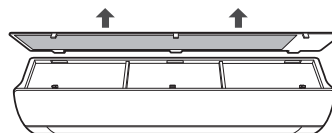

- 4 Почистете филтъра с прахосмукачка или с хладка вода с неутрален почистващ препарат.
- 5 Изсушете филтъра на сянка.
- 6 Вкарайте куки на въздушния филтър в предния капак.

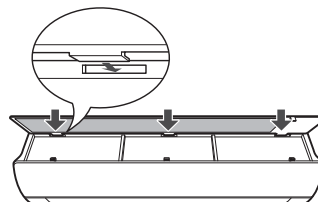

- 7 Натиснете надолу куки, за да поставите въздушния филтър.

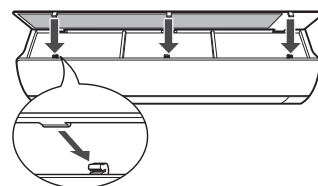

- 8 Проверете от страната на предния капак дали въздушният филтър е правилно поставен.

Почистване на 3М и тройния филтри (по избор)

- 1 Изключете захранването и извадете захранващия кабел.
- 2 Отстранете въздушните филтри от вътрешното тяло.
- 3 Отстранете 3М и тройните филтри от вътрешното тяло.

Тип1

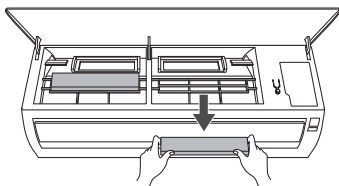

Тип2

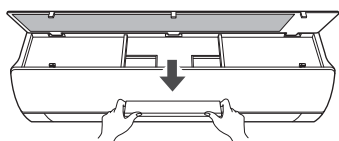

- 4 Почистете филтрите с прахосмукачка.

- 5 Вкарайте 3М и тройните филтри.

Тип1

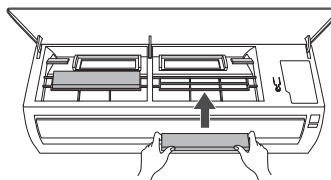

Тип2

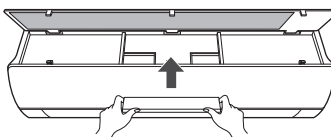

- 6 Монтирайте въздушните филтри.
- 7 Проверете от страната на предния капак дали въздушните филтри са правилно поставени.

ЗАБЕЛЕЖКА

- Функцията и местоположението на 3М и тройния филтри може да се различава в зависимост от типа на модела.

ОТСТРАНЯВАНЕ НА НЕИЗПРАВНОСТИ

Функция за самодиагностика

Този продукт има вградена функция за самодиагностика. Ако възникне грешка, лампата на вътрешното тяло ще започне да мига с интервал от 2 секунди. Ако това се случи, свържете се с местния дистрибутор или сервизен център.

Преди да се обадите на сервизния център

Проверете следното, преди да се свържете с сервизния център. Ако проблемът продължава, обърнете се към вашия местен сервизния център.

Проблем	Вероятни причини	Поправка
Климатикът не работи нормално.	Устройството излъчва мирис на изгоряло и издава странни звуци.	<ul style="list-style-type: none"> Изключете климатика, извадете захранващия кабел или изключете захранването и се свържете със сервизния център.
	От вътрешното тяло тече вода дори когато нивото на влажността е ниско.	
	Захранващият кабел е повреден или генерира прекомерна топлина.	
	Ключ, прекъсвач (защитен, за земя) или бушон не работи правилно.	
	Устройството генерира код за грешка от самодиагностиката.	
Климатикът не работи.	Климатикът е изключен.	<ul style="list-style-type: none"> Проверете дали захранващият кабел е включен в контакта и дали прекъсвачите на захранването са включени.
	Гръмнал е бушон или захранването е блокирано.	<ul style="list-style-type: none"> Сменете бушона или проверете дали електрическият прекъсвач не е изключил.
	Захранването е прекъснало.	<ul style="list-style-type: none"> Изключете климатика, когато захранването прекъсне. Когато се възстанови захранването, изчакайте 3 минути, а след това включете климатика.
	Напрежението е твърде високо или твърде ниско.	<ul style="list-style-type: none"> Проверете дали електрическият прекъсвач не е изключил.
	Климатикът се е изключил автоматично в предварително зададено време.	<ul style="list-style-type: none"> Включете климатика.
	Посоката на батериите в дистанционното управление е неправилна.	<ul style="list-style-type: none"> Уверете се, че батериите са поставени правилно в дистанционното. Ако батериите са поставени правилно, но климатикът все още не работи, сменете батериите и опитайте отново. Ако батериите са поставени правилно, но климатикът все още не работи, сменете батериите и опитайте отново.

Проблем	Вероятни причини	Поправка
Климатикът не изпуска хладен въздух.	Въздухът не циркулира правилно.	<ul style="list-style-type: none"> Уверете се, че няма пердета, щори или мебелировка, блокираща предната част на климатика.
	Въздушният филтър е мръсен.	<ul style="list-style-type: none"> Почиствайте въздушния филтър веднъж на всеки 2 седмици. Вижте „Почистване на въздушния филтър“ за повече информация. Вижте „Почистване на въздушния филтър“ за повече информация.
	Стайната температура е твърде висока.	<ul style="list-style-type: none"> През лятото охлаждането на въздуха в помещението може да отнема известно време. В този случай изберете режим на струя за бързо охлаждане на въздуха в помещението.
	Студеният въздух излиза от стаята.	<ul style="list-style-type: none"> Уверете се, че през вентилационните точки в стаята не излиза студен въздух.
	Желаната температура е по-висока от зададената температура.	<ul style="list-style-type: none"> Задайте желаната температура на ниво, по-ниско от текущата температура.
	Наблизо има източник на топлина.	<ul style="list-style-type: none"> Избягвайте използването на топлинни генератори, като електрически печки или газови котлони, докато климатикът е в експлоатация.
	Избран е режим на вентилатор.	<ul style="list-style-type: none"> По време на режим на вентилатор въздухът духа от климатика, без да охлажда или отоплява вътрешния въздух. Включете режима на работа на охлаждане.
Външната температура е твърде висока.	<ul style="list-style-type: none"> Ефектът на охлаждане може да не е достатъчен. 	
Скоростта на вентилатора не може да се регулира.	Избран е „Режим на струя“ или автоматичен режим на работа.	<ul style="list-style-type: none"> В някои режими на работа не можете да регулирате скоростта на вентилатора. Изберете режим на работа, при който можете да регулирате скоростта на вентилатора.
Температурата не може да бъде регулирана.	Избран е режим на вентилатор или струя.	<ul style="list-style-type: none"> В някои режими на работа не можете да регулирате температурата. Изберете режим на работа, при който можете да регулирате температурата.
Климатикът спира по време на експлоатация.	Климатикът внезапно се изключва.	<ul style="list-style-type: none"> Функцията на таймера може да е изтекла, което изключва устройството. Проверете настройките на таймера.
	Захранването е прекъсвало по време на работа.	<ul style="list-style-type: none"> Изчакайте захранването да се възстанови. Ако имате разрешена функция за автоматично рестартиране, устройството ще възобнови последния си работен процес няколко минути след възстановяване на захранването.
Вътрешното тяло продължава да работи дори когато захранването е изключено.	Функцията за автоматично почистване е задействана.	<ul style="list-style-type: none"> Оставете функцията за автоматично почистване да продължи да работи, докато не премахне останалата влага във вътрешното тяло. Ако не искате тази функция, можете да изключите уреда.

Проблем	Вероятни причини	Поправка
Изходът за въздух на вътрешното тяло изпуска пара.	Изстуденият въздух от климатика образува замъгленост.	<ul style="list-style-type: none"> Когато стайната температура се понижи, това явление ще изчезне
От външното тяло тече вода.	При отоплителни операции кондензираните водни капки падат от топлообменника.	<ul style="list-style-type: none"> Тези симптоми изискват монтирането на дренажен маркуч под основната ваничка. Свържете се с лицето, монтирало климатика.
Има шум или вибрация.	<p>Чува се прищракване, когато устройството започва или спира да работи поради движение на реверсивния клапан.</p> <p>Звук от скърцане: Пластмасовите части на вътрешното тяло скърцат, когато се свиват или разширяват, което се дължи на резки температурни промени.</p> <p>Звук от духане или продухване: Това е продухването на охладителя през климатика.</p>	<ul style="list-style-type: none"> Това са нормални симптоми. Звукът ще спре.
Вътрешното тяло излъчва миризма.	Миризмите (като цигарен дим) може да се абсорбират във вътрешното тяло и да се разпръсват с въздушния поток.	<ul style="list-style-type: none"> Ако миризмата не изчезва, е необходимо да измиете филтъра. Ако това не помогне, свържете се със сервизния център за почистване на топлообменника.
Климатикът не изпуска топъл въздух.	Когато режимът на отопление започне да работи, перката е почти затворена и въздух не излиза, въпреки че външното тяло е в експлоатация.	<ul style="list-style-type: none"> Този симптом е нормален. Изчакайте, докато устройството е генерирало достатъчно топъл въздух, за да духа през вътрешното тяло.
	Външното тяло е в режим на размразяване.	<ul style="list-style-type: none"> В режим на отопление върху бобините се образува лед/скреж, когато външната температура падне. Тази функция премахва слоя от скреж върху бобината и би трябвало да завърши за около 15 минути.
	Външната температура е твърде ниска.	<ul style="list-style-type: none"> Ефектът на отопление може да не е достатъчен.

ЗАБЕЛЕЖКА

- Някои функции може да не се поддържат в зависимост от модела.

Бележка