



Pindai kode QR untuk melihat manual.



BUKU PETUNJUK

MESIN CUCI



Sebelum mulai memasang, bacalah petunjuk ini dengan cermat. Petunjuk ini akan memudahkan pemasangan dan memastikan produk dipasang dengan benar dan aman. Letakkan petunjuk ini di dekat produk setelah pemasangan untuk digunakan sebagai referensi di waktu mendatang.

BAHASA INDONESIA

TV2518DV3B



MFL71959006
Rev.04_091525

www.lg.com

Hak cipta © 2022-2025 LG Electronics. Seluruh hak cipta dilindungi undang-undang

DAFTAR ISI

Panduan ini dapat berisi gambar atau isi yang berbeda dari model yang Anda beli. Buku panduan ini dapat diubah oleh pabrik.

PETUNJUK KESELAMATAN

BACA SELURUH PETUNJUK SEBELUM PENGGUNAAN	3
PERINGATAN.....	3

PEMASANGAN

Komponen dan Spesifikasi.....	9
Persyaratan Tempat Pemasangan.....	11
Menyambungkan Selang Air Masuk.....	12
Memasang Selang Pembuangan	14
Penyamarataan Alat	15

PENGOPERASIAN

Tinjauan Operasi.....	17
Mempersiapkan Muatan Cucian	17
Penambahan Detergen, Pelembut, dan Pemutih.....	20
Panel Kontrol	22
Tabel Program.....	24
Opsi dan Fungsi Ekstra.....	26

FUNGSI PINTAR

Aplikasi LG ThinQ	30
Smart Diagnosis	30

PEMELIHARAAN

Pembersihan Setelah Tiap Pencucian	32
Pembersihan Alat Secara Berkala	32

PEMECAHAN MASALAH

Sebelum Menghubungi Layanan	36
-----------------------------------	----

PETUNJUK KESELAMATAN

BACA SELURUH PETUNJUK SEBELUM PENGGUNAAN

Panduan keselamatan berikut ditujukan untuk mencegah risiko tak terduga atau kerusakan akibat pengoperasian alat yang salah atau tidak aman.

Panduan ini dibagi menjadi 'PERINGATAN' dan 'PERHATIAN' seperti yang dijelaskan di bawah.

Pesan Keselamatan



Simbol yang ditampilkan menunjukkan masalah dan pengoperasian yang berisiko. Baca bagian dengan simbol ini dengan cermat dan ikuti petunjuk guna menghindari risiko.



PERINGATAN

Ini menunjukkan bahwa kegagalan mengikuti petunjuk dapat mengakibatkan cedera serius bahkan kematian.



PERHATIAN

Ini menunjukkan bahwa kegagalan mengikuti petunjuk dapat mengakibatkan cedera ringan atau kerusakan produk.

PERINGATAN



PERINGATAN

Guna mengurangi risiko ledakan, kebakaran, kematian, sengatan listrik, cedera, atau melepuh akibat panas bagi orang yang menggunakan produk ini, ikuti tindakan pencegahan dasar, termasuk yang berikut:

Petunjuk Keselamatan

- Alat ini tidak ditujukan untuk digunakan oleh orang (termasuk anak-anak) yang memiliki keterbatasan fisik, pancaindra, atau mental, atau orang yang kurang pengalaman serta pengetahuan, kecuali jika

orang tersebut mendapat pengawasan atau petunjuk penggunaan alat dari orang yang bertanggung jawab atas keselamatan mereka.

- Anak-anak harus diawasi guna memastikan bahwa mereka tidak bermain dengan alat.
- Pembersihan dan pemeliharaan oleh pengguna tidak boleh dilakukan oleh anak-anak tanpa pengawasan.
- Jika kabel daya rusak, pengantiannya harus dilakukan oleh pihak produsen, melalui teknisi perbaikan atau teknisi tersertifikasi semacamnya guna menghindari potensi bahaya.
- Buka ventilasi tidak boleh terhalang oleh karpet.
- Alat ini digunakan hanya untuk keperluan rumah tangga saja.
- Gunakan selang baru atau set selang baru yang disertakan bersama alat. Penggunaan selang bekas dapat menyebabkan kebocoran air dan kerusakan lanjutan.
- Tekanan air masuk harus berada di antara 50 kPa dan 800 kPa.

Kapasitas Maksimum

Kapasitas Maksimum pakaian kering yang dapat dicuci pada beberapa siklus tertentu adalah **18 kg**.

Pemasangan

- Jangan pernah mencoba mengoperasikan peralatan ini jika rusak, terdapat kesalahan fungsi, dibongkar sebagian, atau ada komponen yang hilang atau rusak, termasuk kabel atau steker yang rusak.
- Alat ini hanya boleh dipindahkan oleh dua orang atau lebih yang memegang alat dengan aman.
- Jangan pasang alat di tempat yang lembap dan berdebu. Jangan memasang atau menyimpan alat di luar ruangan, atau di area yang terkena kondisi cuaca seperti sinar matahari langsung, angin, atau hujan atau suhu di bawah titik beku.
- Pastikan steker daya listrik masuk sepenuhnya ke stopkontak.
- Jangan colokkan alat ke stopkontak multi, papan daya, atau kabel listrik tambahan.

- Jangan memodifikasi steker listrik yang disediakan bersama alat. Jika tidak cocok dengan stopkontak, pasanglah stopkontak yang tepat oleh teknisi listrik yang kompeten.
- Peralatan ini harus dibumikan. Apabila terjadi kesalahan fungsi atau kerusakan, pembumian akan mengurangi risiko sengatan listrik dengan memberikan jalur resistansi minimal untuk arus listrik.
- Alat ini dilengkapi kabel daya dengan konduktor pembumian untuk alat dan steker pembumian. Steker harus dicolokkan ke soket stopkontak yang sesuai yang dipasang dan dibumikan sesuai dengan peraturan dan regulasi setempat.
- Sambungan konduktor pembumian perlengkapan yang tidak benar dapat menimbulkan risiko sengatan listrik. Hubungi teknisi listrik atau personel servis yang memenuhi syarat jika Anda ragu apakah alat dibumikan dengan benar.
- Kencangkan dan kunci selang pembuangan pada ujung penghubung agar tidak lepas.
- Untuk model dengan hanya satu katup pasokan air saluran masuk, jangan hubungkan ke air panas. Hubungkan hanya dengan air dingin.

Pengoperasian

- Jangan menggunakan benda tajam pada panel kontrol untuk mengoperasikan alat.
- Jangan mencoba memisahkan panel atau membongkar alat.
- Jangan memperbaiki atau mengganti komponen alat. Semua perbaikan dan servis harus dilakukan oleh personel servis yang berkualifikasi kecuali jika secara khusus direkomendasikan dalam Buku Panduan Pemilik ini. Hanya gunakan komponen resmi pabrik.
- Jangan memasukkan binatang, seperti hewan piaraan ke dalam alat.
- Jaga area di bawah dan di sekitar alat bebas dari bahan yang mudah terbakar seperti serat, kertas, kain, bahan kimia, dll.
- Jangan membiarkan pintu alat terbuka. Anak-anak dapat bergelantungan di pintu atau merangkak ke dalam alat sehingga menyebabkan kerusakan atau cedera.

- Jangan memasukkan, mencuci, atau mengeringkan barang yang sudah dibersihkan, dicuci, direndam, atau dibersihkan nodanya dengan bahan yang mudah terbakar atau meledak (seperti lilin, penghapus lilin, minyak, cat, bensin, minyak pelumas, pelarut dryclean, minyak tanah, bensin, penghilang noda, terpentin, minyak sayur, minyak goreng, aseton, alkohol, dll.). Penggunaan yang tidak tepat dapat menyebabkan kebakaran atau ledakan.
- Jangan menggunakan atau menyimpan zat yang mudah menyala atau terbakar (eter, benzena, alkohol, bahan kimia, LPG, semprotan yang mudah terbakar, insektisida, penyegar udara, kosmetik, dsb.) di dekat alat.
- Jangan menggapai ke dalam peralatan ini selagi beroperasi. Tunggu hingga tabung berhenti sepenuhnya.
- Apabila terjadi kebocoran air dari alat, cabut steker dan hubungi pusat informasi pelanggan LG Electronics.
- Matikan keran air untuk mengurangi tekanan pada selang dan katup dan meminimalkan kebocoran jika ada yang rusak atau pecah. Periksa kondisi selang pengisian air; selang ini mungkin perlu diganti setelah 5 tahun.
- Jika ada kebocoran gas (isobutana, propana, gas alam, dll.) di dalam rumah, jangan menyentuh alat atau steker listrik, dan segera buka ventilasi pada area tersebut.
- Jika selang pembuangan atau selang masuknya air membeku saat musim dingin, hanya gunakan setelah es dicairkan.
- Jauhkan deterjen cuci, pelembut, dan pemutih dari jangkauan anak-anak.
- Jangan menyentuh steker atau kontrol alat dengan tangan yang basah.
- Jangan membengkokkan kabel daya secara berlebihan atau menaruh benda yang berat di atasnya.
- Jangan letakkan tangan dan kaki Anda atau apa pun di bawah alat sewaktu alat sedang beroperasi.
- Hindari menyentuh air yang mengalir dari alat selama mencuci.

- Pastikan saluran pembuangan bekerja dengan baik. Jika air tidak dibuang dengan baik, lantai Anda mungkin akan kebanjiran.
- Jika Anda membuka pintu selama berputar, drum tidak berhenti dalam waktu sekitar 10 detik jika, segera hentikan pengoperasian alat dan hubungi dealer atau pusat layanan LG Electronics.
- Jangan gunakan stopkontak, peralatan pengkabelan, dan kabel tambahan dengan kapasitas elektrik yang lebih rendah dari kapasitas nominal alat.
- Saat suhu udara tinggi dan suhu air rendah, pengembunan mungkin terjadi dan membasahi lantai.
- Bersihkan kotoran atau debu pada kaki-kaki steker.

Pemeliharaan

- Lepaskan sambungan alat dari catu daya sebelum membersihkan alat. Mengatur kontrol ke posisi MATI atau siaga tidak sama dengan melepaskan sambungan alat ini dari catu daya.
- Colokkan steker ke stopkontak dengan aman setelah benar-benar dipastikan tidak ada air dan debu.
- Jangan menyemprotkan air ke dalam atau ke bagian luar alat untuk membersihkannya.
- Jangan pernah memutus hubungan listrik alat dengan menarik kabel daya. Selalu pegang steker dengan kuat dan tarik keluar dari stopkontak.
- Hanya teknisi ahli dari pusat layanan LG Electronics yang boleh membongkar, memperbaiki, atau mengubah alat. Hubungi pusat informasi Pelanggan LG Electronics jika Anda memindahkan dan memasang alat ke tempat yang berbeda.

Pembuangan

- Sebelum membuang peralatan lama, cabut stekernya. Potong kabel tepat di belakang peralatan untuk menghindari penyalahgunaan.
- Buang semua bahan kemasan (seperti tas plastik dan styrofoam) dan jauhkan dari anak-anak. Bahan kemasan dapat menyebabkan tercekik kekurangan udara.

- Lepaskan pintu sebelum membuang peralatan ini demi menghindari bahaya anak-anak atau hewan kecil terperangkap di dalamnya.

PEMASANGAN

Komponen dan Spesifikasi

CATATAN

- Tampilan dan spesifikasi dapat berubah tanpa pemberitahuan demi meningkatkan kualitas alat.

Tampak Depan

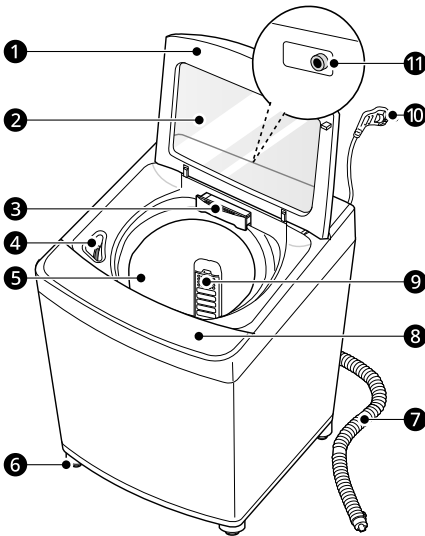

- 1 Pintu
- 2 Kaca Tempered
- 3 Laci Dispenser
- 4 Dispenser Pemutih
- 5 Tabung
- 6 Kaki Penyeimbang
- 7 Selang Pembuangan*¹
- 8 Panel Kontrol
- 9 Filter Serat*¹
- 10 Kabel Daya
- 11 Jalur Masukan Air Dingin

*1 Fitur ini hanya tersedia pada beberapa model.

Aksesori

*1 Aksesori yang disertakan bervariasi tergantung pada model yang Anda beli.

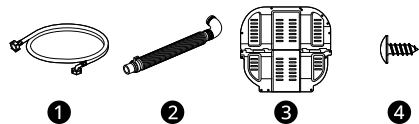

- 1 Selang Masukan Air Dingin*¹
- 2 Selang Pembuangan*¹
- 3 Penutup Anti Tikus*¹
- 4 Sekrup untuk Penutup Anti Tikus*¹

10 PEMASANGAN

Spesifikasi

Model	TV2518DV3B
Catu Daya	220 V~, 50 Hz
Berat Produk	Kisaran 44 kg

Dimensi(mm)

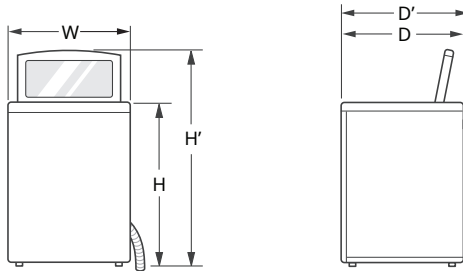

W	632	D	670	H	1018
D'	690	H'	1333		

Persyaratan Tempat Pemasangan

Sebelum memasang alat, periksa informasi berikut untuk memastikan alat dipasang di tempat yang benar.

Lokasi Pemasangan

- Pasang alat di atas lantai yang rata dan berbahan keras yang cukup kuat untuk menopang beban penuh dari alat. (Kemiringan di bawah alat yang diizinkan: 1°)
- Jangan pernah mencoba untuk menyamakan ketinggian lantai yang tidak rata menggunakan potongan kayu, triplek, atau bahan semacamnya pada bagian bawah alat.
- Jika tidak mungkin untuk menghindari peletakan alat di sebelah kompor gas atau tungku batu bara, tempatkan insulasi panas (85 X 60 cm) diantara dua perangkat yang dilapisi dengan lembaran aluminium pada bagian yang berhadapan dengan kompor atau tungku.
- Saat alat dipasang, pastikan bahwa alat dapat diakses dengan mudah oleh teknisi perbaikan apabila terjadi kerusakan.
- Jarak tambahan untuk dinding harus **10 cm** untuk dinding belakang dan **2 cm** untuk sisi kanan dan kiri.

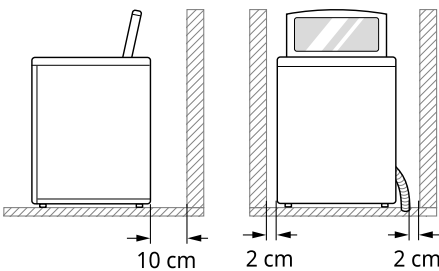

⚠ PERINGATAN

- Alat ini hanya boleh digunakan untuk keperluan rumah tangga dan tidak boleh digunakan pada hunian atau rumah yang bergerak.

CATATAN

- Jangan memasang alat ini pada platform, dasar, dudukan, atau permukaan yang dinaikkan. Karena dapat menyebabkan kecelakaan atau kerusakan serius.

Ventilasi

- Pastikan sirkulasi udara di sekitar alat tidak terhalang karpet, keset, dsb.

Suhu Sekitar

- Jangan memasang alat di ruangan tempat suhu beku dapat terjadi. Selang yang membeku dapat pecah di bawah tekanan. Keandalan unit kontrol elektronik dapat terganggu pada suhu di bawah titik beku.
- Jika alat dikirim saat musim dingin dan suhu di bawah titik beku, letakkan alat di tempat bersuhu kamar selama beberapa jam sebelum mengoperasikannya.

Sambungan Listrik

- Jangan menggunakan kabel sambung atau adaptor ganda.
- Selalu cabut steker alat dan matikan pasokan air setelah digunakan.
- Sambungkan alat ke soket arde sesuai dengan peraturan tentang pengabelan yang berlaku.
- Posisi alat harus diatur agar steker mudah diakses.
- Stopkontak harus berada dalam jarak 1,5 meter dari kedua sisi alat.

⚠ PERINGATAN

- Perbaikan alat hanya boleh dilakukan oleh personel yang memenuhi syarat. Perbaikan yang dilakukan oleh orang tak berpengalaman dapat menyebabkan cedera atau kesalahan fungsi berat. Hubungi penyedia servis LG resmi setempat.

⚠ PERINGATAN

- Steker harus disambungkan ke stopkontak yang benar yang telah dipasang dan telah dibumikan/diardekan dengan benar sesuai dengan semua peraturan dan ketentuan setempat.

Menyambungkan Selang Air Masuk

Sebelum menyambungkan selang air masuk ke keran air, periksa jenis fitting selang, lalu ikuti petunjuk untuk fitting selang tersebut.

Catatan untuk Penyambungan

- Tekanan air pasokan harus berada pada kisaran **50 kPa** dan **800 kPa** (0,5–8,0 kgf/cm²). Bila tekanan air lebih dari **800 kPa**, maka perangkat pengurangan tekanan harus dipasang.
- Jangan terlalu mengencangkan selang air masuk ketika menyambungkannya ke katup.
- Periksa kondisi selang secara berkala dan ganti selang jika diperlukan.
- Selang pasokan air yang disertakan mungkin berbeda-beda dari satu negara ke negara lainnya. Pastikan untuk menyambungkan selang pasokan biru ke keran air DINGIN, dan selang pasokan jingga ke keran air PANAS.

Memeriksa Sekat Karet

Dua sekat karet ❶ disediakan bersama selang air masuk. Sekat ini digunakan untuk mencegah kebocoran ketika sambungan ke keran dikencangkan dengan benar. Jangan terlalu mengencangkan sambungan.

- Jangan gunakan perangkat mekanis seperti multi grip untuk mengencangkan selang air

masuk. Pastikan ujung lengkungan selang saluran air tersambung ke alat.

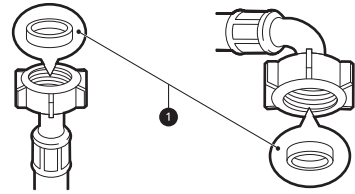

Menyambungkan Selang ke Keran Air

Menghubungkan Selang Tipe Sekrup ke Keran Berulir

Pasang sekrup sambungan selang ke keran pasokan air.

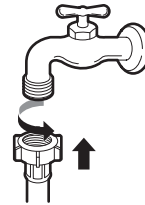

Menghubungkan Selang Tipe Sekrup ke Keran Tanpa Ulir

- 1 Lepas 4 sekrup pemasangan ❶.

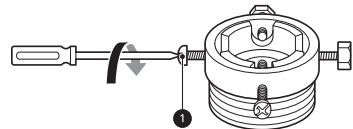

- 2 Lepas pelat pemandu ❷ jika keran terlalu besar untuk dipasang ke adaptor.

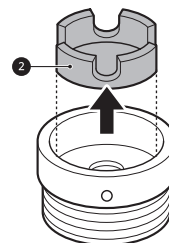

- 3 Tekan adaptor ke ujung keran sehingga sil karet tersambungkan sehingga tidak bocor. Kencangkan 4 sekrup pemasangan.

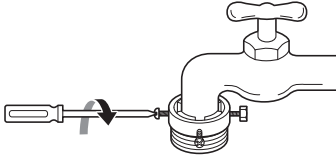

- 3 Tekan adaptor ke ujung keran sehingga sil karet tersambungkan sehingga tidak bocor. Kencangkan 4 sekrup pemasangan dan pelat cincin adaptor.

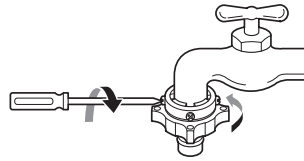

- 4 Dorong selang pasokan 3 ke atas secara vertikal sehingga seal karet di dalam selang dapat melekat sepenuhnya ke keran dan kemudian kencangkan selang dengan memutarnya ke kanan.

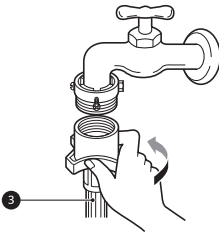

- 4 Tarik pelat kait sambungan 6 ke bawah, dorong selang masukan ke adaptor, dan lepaskan pelat kait sambungan. Pastikan adaptor terkunci di posisinya.

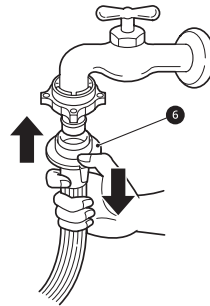

Menghubungkan Selang Tipe Satu Sentuhan ke Keran Tanpa Ulir

- 1 Lepas sekrup pelat cincin adaptor 4 dan lepas 4 sekrup pemasangan.

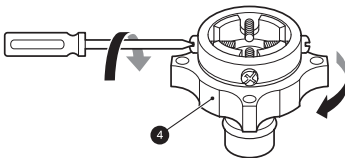

- 2 Lepas pelat pemandu 5 jika keran terlalu besar untuk dipasang ke adaptor.

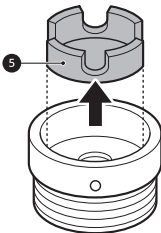

CATATAN

- Setelah menyambungkan selang masukan ke keran air, nyalakan keran air untuk menyingkirkan benda asing (kotoran, pasir, serbuk gergaji, dan sebagainya) dalam saluran air. Biarkan air dialirkan ke dalam ember, dan periksa suhu airnya.

Menyambungkan Selang ke Alat

Pasang selang air masuk ke katup air masuk di bagian belakang alat.

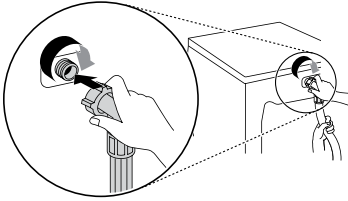

- Untuk model dengan satu saluran air masuk, jangan menyambungkan selang ke pasokan air panas. Sambungkan hanya dengan pasokan air panas.

CATATAN

- Setelah menyelesaikan sambungan, periksa kebocoran dan kencangkan atau pasang kembali sambungan jika perlu.

Memasang Selang Pembuangan

Sebelum menyambungkan selang pembuangan, periksa model selang pembuangan Anda, lalu ikuti petunjuk untuk model tersebut.

Memasang Selang Pembuangan di Pembuangan ke Lantai

- 1 Dorong ujung siku selang ke saluran pembuangan di bagian belakang alat.

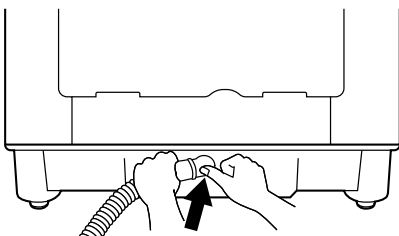

- 2 Untuk mengubah arah selang pembuangan, lepaskan dan pasang kembali menghadap ke arah yang benar.

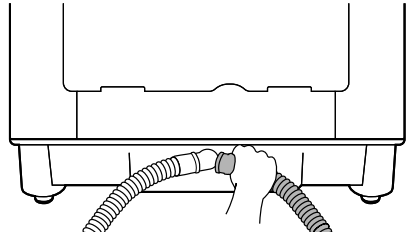

Memposisikan Selang Pembuangan

- Panjang ① selang pembuangan tidak boleh lebih dari **300 cm**. Jangan menempatkan ② selang pembuangan lebih dari **6 cm** di atas lantai.

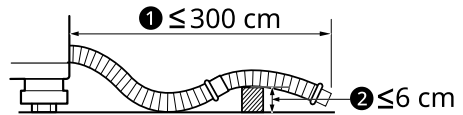

- Bagian keluaran selang pembuangan tidak boleh terendam dalam air.

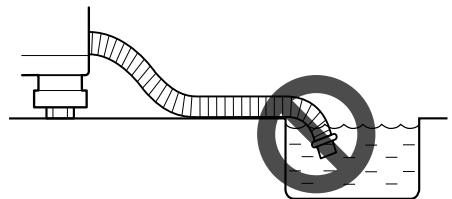

- Pastikan selang pembuangan tidak tertekuk.

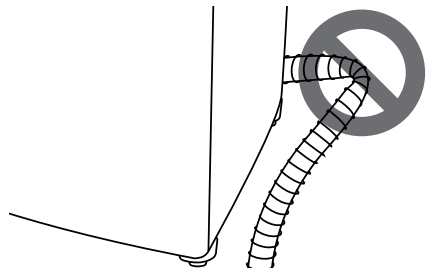

Penyamarataan Alat

Memeriksa Pemerataan

Penyamarataan alat berarti menghindarkan dari getaran dan kebisingan yang tidak perlu. Periksa ketepatan kesamarataan alat sudah setelah pemasangan.

- Atur kaki-kaki kembali, jika alat berayun saat bagian teratas didorong dengan arah diagonal.

Pengaturan dan Penyamarataan Kaki-kaki

Jika alat tidak sama rata, putar kaki-kaki yang dapat diatur hingga alat tidak lagi berguncang.

- Putar kaki-kaki yang dapat diatur ke arah putaran jarum jam untuk menaikkan atau putar ke arah berlawanan jarum jam untuk menurunkan alat.

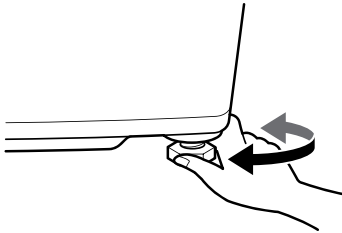

CATATAN

- Jangan mengganjal dengan potongan kayu dsb. di bawah kaki.
- Lantai jenis kayu atau lantai tipe terangkat akan mengakibatkan vibrasi berlebih dan tidak seimbang. Memperkuat atau memasang rangka pada lantai kayu mungkin perlu dilakukan untuk menghentikan atau mengurangi kebisingan dan getaran yang berlebihan.
- Jangan memasang alat pada permukaan atau platform yang miring, karena akan menjadi tidak stabil dan dapat mengakibatkan cedera atau kerusakan.
- Jika alat dipasang pada lantai yang tidak rata, lapuk, atau miring, itu dapat menyebabkan getaran yang berlebihan, kegagalan berputar

atau kesalahan ωE terjadi. Alat harus diletakkan pada lantai yang kokoh dan rata untuk mencegah kegagalan berputar.

Memasang Penutup Anti Tikus

Anda dapat memasukkan Penutup Anti Tikus sesuai dengan tipenya untuk melindungi alat dari tikus.

- 1 Rebahkan alat ke belakang.

⚠ PERHATIAN

- Berhati-hatilah dengan kaki atau tangan Anda saat Anda meletakkan atau mengangkat alat.

- 2 Masukkan pelindung anti tikus ke braket perakitan ① dari bagian belakang alat.

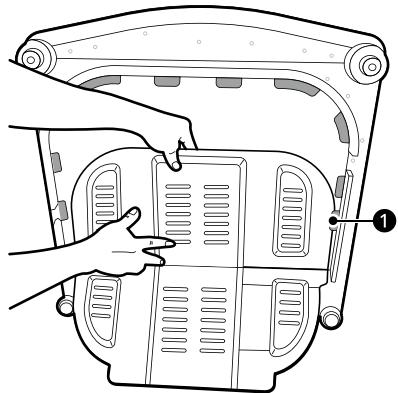

16 PEMASANGAN

- 3 Masukkan 2 sekrup ② ke dalam lubang untuk memasang pelindung anti-tikus ke alat.

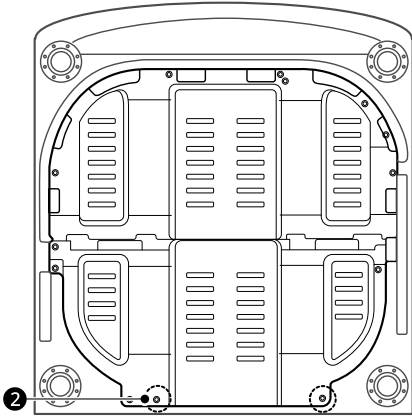

PENGOPERASIAN

Tinjauan Operasi

Menggunakan Alat

Sebelum pencucian pertama, pilih program **Normal** dan tambahkan setengah jumlah detergen. Nyalakan alat tanpa pakaian.

- Pencucian tersebut akan menghilangkan air dan kotoran sisa dari tabung cuci yang mungkin tertinggal selama proses produksi.

- 1 Pilah pakaian dan masukkan.
 - Pilah pakaian berdasarkan jenis kain, tingkat kekotoran, warna dan ukuran pakaian jika diinginkan. Buka pintu dan masukkan cucian ke dalam alat.

- 2 Tambahkan detergen, pelembut kain, dan/ atau pemutih.
 - Tambahkan detergen dalam jumlah yang tepat ke dalam laci dispenser detergen. Jika diinginkan, tambahkan pemutih atau pelembut kain ke area dispenser yang sesuai.

- 3 Tekan tombol **DAYA** untuk menyalakan alat.

- 4 Tekan tombol program untuk memilih siklus pencucian yang diinginkan.
 - Pilih tombol opsi untuk mengatur ketinggian air, kecepatan putar, dll. Ikuti petunjuk di label perawatan kain pada pakaian Anda untuk peringatan tertentu atau petunjuk khusus.

- 5 Mulai siklus.
 - Tekan tombol **MULAI/JEDA** untuk memulai siklus.
 - Alat akan mengaduk tanpa air dengan singkat untuk mengukur beban pakaian.

- Jika tombol **MULAI/JEDA** tidak ditekan dalam waktu tertentu, alat akan mati dan semua pengaturan akan hilang.

- 6 Akhir siklus.
 - Saat siklus selesai, akan terdengar suatu melodi. Segera keluarkan pakaian Anda dari alat untuk mengurangi kekusutan.

CATATAN

- Fungsi **Mulai Ulang Otomatis** memungkinkan siklus untuk memulai ulang program apabila listrik padam. Program akan dimulai lagi dari tahap tempat program tersebut berhenti.

Mempersiapkan Muatan Cucian

Pilah muatan cucian untuk hasil pencucian terbaik, kemudian siapkan pakaian sesuai dengan simbol pada label perawatan.

Pemilahan Pakaian

- Untuk hasil pencucian yang maksimal, pilah cucian Anda berdasarkan jenis kain dan temperatur pencucian. Atur kecepatan putar kemudian lakukan pencucian.
- Tingkat kekotoran (Berat, Normal, Ringan): Pisahkan pakaian berdasar tingkat kotorannya. Jika memungkinkan, jangan cuci pakaian yang sangat kotor dengan pakaian yang tingkat kekotorannya ringan.
- Warna (Putih, Terang, Gelap): Cuci secara terpisah pakaian berwarna gelap atau pakaian berwarna yang luntur dari pakaian dengan warna terang. Mencampur pakaian yang luntur dapat berakibat pakaian berwarna putih untuk terkotori warna luntur atau kehilangan warna terangnya.
- Serat (Penghasil, Pengumpul serat): Cuci secara terpisah bahan kain yang dapat menghasilkan serabut dari bahan kain yang menangkap serabut. Penghasil serabut dapat menyebabkan

18 PENGOPERASIAN

pembersihan bahan penangkap serabut dengan cara mengambil dan menarik serabut tersebut.

Memeriksa Label Perawatan Bahan Kain

Label ini memberikan informasi tentang konten pakaian Anda dan cara mencucinya.

Simbol pada Label Perawatan

Simbol	Pencucian / Jenis kain
	<ul style="list-style-type: none"> • Pencucian Normal • Kain Katun, Campuran
	<ul style="list-style-type: none"> • Perawatan Mudah • Kain Sintetik, Campuran
	<ul style="list-style-type: none"> • Cucian Lembut Khusus • Cucian Lembut
	<ul style="list-style-type: none"> • Hanya Boleh Dicuci dengan Tangan • Wol, Sutra
	<ul style="list-style-type: none"> • Jangan dicuci

CATATAN

- Garis di bawah simbol memberikan informasi tentang jenis kain dan toleransi maksimal terhadap tekanan mekanis.

Pemeriksaan Cucian sebelum Dimuat

- Gabungkan cucian besar dan kecil dalam satu kali pemuatan. Masukkan cucian besar terlebih dahulu. Jumlah cucian ukuran besar tidak boleh lebih dari setengah dari total pemuatan.
- Jangan mencuci satu cucian kecil. Tambahkan 1 - 2 cucian serupa pada pemuatan guna menyeimbangkan pencucian.
- Pastikan untuk mengosongkan semua isi saku. Barang berupa jepit rambut, korek api, pena,

koin, dan kunci dapat merusak alat dan pakaian secara permanen.

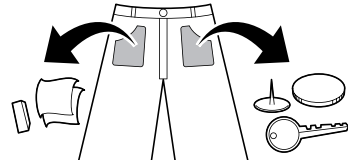

- Cuci cucian lembut (kaus kaki, bra berkawat) dalam jaring cucian.
- Tutupkan resleting, pengait, dan tali agar tidak merobek pakaian lainnya.
- Bersihkan dahulu kotoran dan noda dengan cara merendamnya dengan detergen dan menyikatnya terlebih dahulu.

⚠ PERHATIAN

- Jangan mencuci atau memutar barang apa pun yang dengan label atau diketahui kedap air atau tahan air, bahkan jika label perawatan produk pada barang tersebut memperbolehkan pencucian menggunakan mesin cuci. Kegagalan untuk mengikuti petunjuk ini dapat menyebabkan kerusakan yang parah pada cucian Anda, alat Anda dan/atau kerusakan properti akibat getaran atau gesekan tidak normal pada alat.
- Contoh barang kedap air atau tahan air termasuk bantal kasur tertentu, penutup kasur, jas hujan, perlengkapan berkemah, pakaian ski, perlengkapan luar ruangan dan barang serupa.

Penambahan Detergen, Pelembut, dan Pemutih

Takaran Detergen

- Detergen harus dipilih menurut tipe kain, warna, tingkat kekotoran, dan suhu pencucian, dan harus digunakan menurut petunjuk dari produsen detergen.
- Terlalu banyak deterjen menimbulkan busa berlebihan yang menyebabkan buruknya pencucian.
- Jika Anda menggunakan detergen cair, ikuti petunjuk dari produsen detergen.
- Anda dapat menuangkan detergen cair ke dalam laci utama detergen jika Anda segera memulai siklus pencucian. Juga direkomendasikan untuk langsung menambahkan ke dalam tabung cuci saat memasukkan pakaian.
- Jangan menggunakan detergen cair jika Anda menggunakan fungsi tunda atau cuci awal, karena cairan dapat mengeras.
- Kurangi jumlah detergen jika terbentuk terlalu banyak busa.
- Penggunaan detergen mungkin harus disesuaikan dengan suhu air, tingkat kesadahan air, ukuran, dan tingkat kekotoran cucian. Untuk hasil maksimal, hindari busa berlebihan.
- Lihat label pada pakaian sebelum memilih detergen dan suhu air.
- Hanya gunakan detergen yang sesuai untuk masing-masing jenis pakaian:
 - Detergen bubuk biasa untuk semua jenis kain
 - Detergen bubuk untuk kain halus
 - Detergen cair untuk semua jenis kain atau deterjen khusus untuk wol
- Untuk performa pencucian dan pemutihan yang lebih baik, gunakan detergen yang mengandung pemutih bubuk biasa.
- Detergen dikeluarkan dari dispenser pada awal siklus.
- Encerkan detergen cair dengan air, tuangkan ke dalam tabung, dan mulai siklus.

⚠ PERHATIAN

- Menggunakan detergen cair tanpa mengencerkannya, atau meninggalkan cucian untuk waktu yang lama setelah menuangkan detergen cair yang diencerkan ke dalam tabung dapat menyebabkan pakaian menjadi rusak, menjadi putih, atau lunturnya warna.

CATATAN

- Jangan sampai deterjen mengeras. Hal tersebut dapat menyebabkan sumbatan, performa bilas buruk, dan bau.
- Muatan penuh: Sesuai rekomendasi produsen.
- Muatan sebagian: 3/4 dari jumlah normal
- Muatan minimum: 1/2 dari muatan penuh

Menambahkan Detergen

- Tambahkan detergen yang ditakar jumlahnya ke dalam kompartemen detergen ①.

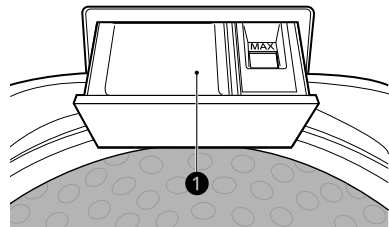

- Gunakan lebih banyak detergen jika kesadahan air meningkat, cucian besar, berminyak atau kotoran minyak, atau suhu pencucian lebih rendah.
- Serpihan sabun atau gumpalan bubuk sabun tidak boleh digunakan pada alat. saat mencuci bahan wol, ingatlah untuk menggunakan detergen yang cocok untuk mencuci bahan wol.

CATATAN

- Gunakan detergen dalam jumlah yang tepat. Terlalu banyak detergen, pemutih, atau pelembut dapat menyebabkan luapan atau kegagalan fungsi.

Menambahkan Pelembut Kain

Tambahkan pelembut kain hingga batas maksimal pengisian.

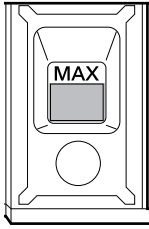

- Jika pelembut adalah konsentrat, lakukan pengenceran.
- Tutup laci dispenser secara pelan.
- Jangan membiarkan pelembut pakaian dalam laci detergen selama lebih dari 2 hari. Pelembut pakaian dapat menjadi keras.
- Pelembut akan otomatis ditambahkan selama siklus pembilasan terakhir.
- Jangan membuka laci ketika air sedang dialirkan.
- Jika menggunakan pelembut kain, ikuti petunjuk dari produsen pelembut.

CATATAN

- Hanya gunakan pelembut cair dan jangan mencampur pelembut dan detergen.
- Menuangkan pelembut pakaian secara berlebihan melebihi batas pengisian maksimal dapat menyebabkan pengeluaran lebih awal, dan dapat mengotori pakaian.
- Jangan tuangkan pelembut kain langsung ke cucian, karena akan berakibat mengotori pakaian yang mungkin susah dihilangkan.
- Jangan gunakan zat pelarut (benzena, dll.).

pemutih ❶. Hindari pengisian berlebih atau cipratan.

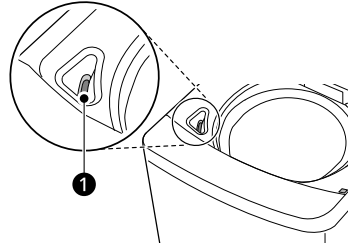

- Campur bubuk pemutih dengan air hingga merata dan tuangkan ke dalam dispenser pemutih.
- Periksa label perawatan pakaian untuk petunjuk khusus dan pisahkan cucian yang akan diputihkan.
- Encerkan cairan pemutih klorin dengan air.
- Takar jumlah cairan pemutih yang disarankan secara hati-hati sesuai dengan petunjuk pada botol.

⚠ PERHATIAN

- Jangan pernah langsung menuangkan cairan pemutih yang belum diencerkan ke atas cucian atau ke dalam keranjang cuci. Ini dapat menyebabkan perubahan warna atau merusak cucian.
- Jangan menuangkan bubuk pemutih ke dalam dispenser pemutih. Bubuk pemutih dapat menjadi keras dan menutup jalur dispenser pemutih.

Menambahkan Cairan Pemutih

- Sebelum memulai alat, tuangkan pemutih yang ditakar jumlahnya langsung ke dalam dispenser

Panel Kontrol

Fitur Panel Kontrol

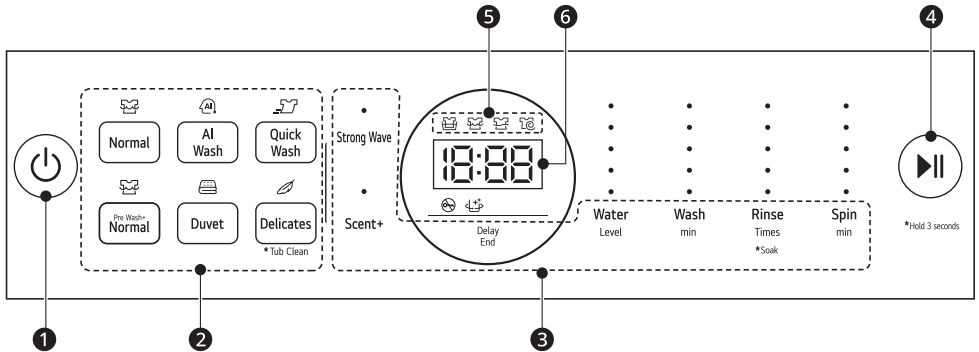

1 Tombol DAYA

- Tekan tombol **DAYA** untuk menyalakan atau mematikan alat.
- Alat mati secara otomatis setelah waktu tertentu terlewati setelah pencucian selesai.

2 Tombol Program

- Program tersedia sesuai dengan jenis cucian.
- Lampu akan menyala untuk menunjukkan program yang dipilih.

3 Opsi dan Fungsi Ekstra

- Untuk menggunakan opsi dan fungsi ekstra, tekan tombol.
- Untuk menggunakan opsi dan fungsi ekstra dengan tanda bintang, tekan dan tahan tombol selama 3 detik.

4 Tombol MULAI/JEDA



- Tekan tombol ini untuk memulai atau menjeda program pencucian.

CATATAN

- Jika tombol **MULAI/JEDA** tidak ditekan dalam waktu tertentu, alat akan mati dan semua pengaturan akan hilang.
- Untuk keselamatan pelanggan, pintu akan terkunci secara otomatis selama pengoperasian. Jika ada cucian tambahan yang ingin dimasukkan, tekan **MULAI/JEDA** untuk membukanya.
- Jika terjadi pemadaman listrik selama pengoperasian, pintu mesin cuci tidak akan terbuka. Setelah pasokan listrik menyala, tekan tombol **DAYA** dan **MULAI/JEDA** untuk membuka pintu.

5 Indikator Status Siklus



- Indikator memberi tahu tahap mana yang sedang berjalan dan tersisa selama program.
 - : Tahap perendaman
 - : Tahap pencucian

- : Tahap pembilasan
- : Tahap putaran

CATATAN



- Indikator status siklus berkedip selama proses, dan indikator akan mati saat proses selesai.

6 Layar

- Layar menampilkan pengaturan, perkiraan waktu sisa, opsi, dan pesan status. Saat alat dinyalakan, pengaturan default di layar akan menyala.
-  : Saat salah satu program dipilih, waktu default untuk program tersebut akan ditampilkan. Waktu dapat berubah sesuai opsi yang dipilih.
 - Jika layar menunjukkan -, waktu akan ditampilkan setelah sensor muatan selesai mendeteksi ukuran muatan.
 - Waktu ditunjukkan hanya berupa estimasi. Beberapa faktor eksternal (ukuran cucian, suhu ruang, suhu air masukan, dll.) dapat berimbas pada waktu aktual.

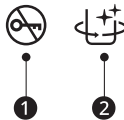
Ikona pada Layar



- 1  menyala saat program dimulai dan pintu terkunci.
- 2  akan menyala saat opsi **Tub Clean (Pembersihan Tabung)** aktif.

Tabel Program

Program Pencucian

Program pencucian dirancang untuk kinerja pencucian terbaik untuk berbagai macam pakaian.

- Tekan tombol program pencucian untuk memilih program yang diinginkan.
- Saat Anda memilih program pencucian, lampu program pencucian tersebut akan menyala.

Normal	
Deskripsi	<p>Gunakan program ini untuk mencuci cucian normal. Sensor yang terpasang akan mendeteksi berat cucian, mengatur hitungan pencucian, pembilasan dan putaran yang sesuai.</p> <ul style="list-style-type: none"> • Jika air atau cucian basah sudah berada di dalam tabung sebelum dimulai, ketinggian air akan meningkat. • Untuk cucian tebal dan ringai, ketinggian air mungkin terlalu rendah. Tambah ketinggian air secara manual.

AI Wash (Pencucian AI)	
Deskripsi	<p>AI Wash (Pencucian AI) memberikan rotasi yang sesuai pada tabung setelah pengukuran muatan selesai. Program ini mencuci dengan lembut untuk kain tahan air, dan kuat untuk kain yang dapat menyerap air.</p> <ul style="list-style-type: none"> • Program ini menyarankan berat cucian di bawah 5 kg. <p>CATATAN</p> <ul style="list-style-type: none"> • Untuk hasil pencucian terbaik, masukkan pakaian kering untuk program ini.

Quick Wash (Pencucian Cepat)	
Deskripsi	Gunakan program ini untuk mencuci pakaian yang tidak terlalu kotor dengan waktu singkat.

Pre Wash+Normal (Pra Pencucian+Normal)	
Deskripsi	<p>Gunakan program ini untuk perlakuan awal pada noda tanpa mencuci dengan tangan.</p> <ul style="list-style-type: none"> • Ini diperlukan untuk pakaian yang dapat berbau jika tidak dicuci dengan cepat.

Duвет (Sprei)	
Deskripsi	<p>Gunakan program ini untuk mencuci selimut atau seprai yang memiliki tanda cuci dengan tangan pada label perawatan.</p> <ul style="list-style-type: none"> • Seprai kasmir, selimut akrilik, selimut tenun campur, selimut wol, bahan isian (poliester 101), dan seprai dapat rusak jika dibiarkan mengapung. Disarankan membeli jaring cucian secara terpisah untuk mencuci. • Pisahkan seprai dari pakaian biasa. Seprai dapat menyebabkan cucian tidak seimbang dan mengakibatkan pencucian yang tidak normal. • Pengeringan dapat memakan waktu lebih lama untuk menyebar cucian jika seprai terkumpul pada satu sisi. • Jangan pernah mencuci selimut elektrik, karpet, keset, aksesoris peliharaan, mainan lembut, atau sepatu. Karena dapat merusak alat dan barang lain di dalam cucian. • Letakkan seprai ke dalam jaring cucian kemudian basahi dan rendam ke dalam air sehingga menjadi susah untuk terapung. Jika cucian mengapung selama pencucian tau pengeringan, dapat merusak alat dan pakaian. • Terlepas dari ukuran, kami menyarankan untuk mencuci seprai satu per satu. Jika dua seprai dengan bahan yang berbeda dicuci pada saat yang bersamaan, itu dapat menyebabkan kegagalan fungsi putaran akibat adanya ketidakseimbangan. <hr/> <p>⚠ PERHATIAN</p> <ul style="list-style-type: none"> • Saat menaruh selimut ke dalam tabung, jangan sampai melebihi garis maksimum ❶. Selimut juga harus terendam air. Gagal melakukannya atau memuat selimut secara berlebihan ke dalam alat akan mengakibatkan kerusakan pada muatan cucian dan pada alat. <div style="text-align: center;"> </div>

Delicates (Bahan Halus)	
Deskripsi	<p>Gunakan program ini untuk mencuci kain yang halus seperti lingerie dan wol. Sebelum mencuci, periksa label perawatan untuk petunjuk pencucian.</p> <ul style="list-style-type: none"> • Program ini menggunakan putaran yang lambat untuk memeras air dari cucian, sehingga cucian akan lebih lembap dari biasanya. <p>CATATAN</p> <ul style="list-style-type: none"> • Gantung atau baringkan datar untuk mengeringkan bahan halus Anda. • Hanya air dingin yang akan digunakan untuk program ini karena air panas dapat merusak cucian.

Tub Clean (Pembersihan Tabung)

Deskripsi	Ini adalah fungsi khusus yang membersihkan bagian dalam tabung alat Anda. • Untuk menggunakan fungsi ini, Lihat PEMELIHARAAN untuk rincian.
-----------	---

Opsi Ekstra

CATATAN

- Opsi **Delay End (Tunda Waktu Berakhir)** dapat dipilih pada setiap program pencucian pada tabel di bawah kecuali program **Delicates (Bahan Halus)**.
- Semua opsi ekstra tidak dapat dipilih secara bersamaan dalam program **Normal**.
- ●: Tersedia / X: Tidak tersedia

Program	Strong Wave (Gelombang Kuat)	Scent+
Normal	●	●
AI Wash (Pencucian AI)	●	●
Quick Wash (Pencucian Cepat)	●	X
Pre Wash+Normal (Pra Pencucian+Normal)	●	●
Duvet (Sprei)	●	X
Delicates (Bahan Halus)	X	X

Opsi dan Fungsi Ekstra

Anda dapat menggunakan opsi dan fungsi ekstra pada beberapa program untuk mengustomisasi siklus.

Menyesuaikan Program Pencucian

Setiap program memiliki pengaturan default yang dapat dipilih secara otomatis. Anda juga dapat menyesuaikan pengaturan tersebut menggunakan tombol berikut.

Water (Tingkat Air)

Alat ini mendeteksi jumlah cucian secara otomatis, kemudian menentukan jumlah air. Namun, menambah ketinggian air secara manual mungkin diperlukan dan disarankan guna menghindari serabut dan kesalahan tidak seimbang jika beban adalah tebal tapi ringan.

- Tekan opsi **Water (Tingkat Air)** hingga ketinggian air yang diinginkan dipilih. Ketinggian air ditunjukkan pada layar.
- Saat ketinggian air dideteksi secara otomatis, ketinggian yang sebenarnya mungkin berbeda tergantung jumlah cucian meski ketinggian yang sama ditunjukkan pada panel kontrol.

Wash (Cuci)

Menyesuaikan pengaturan waktu pencucian pengaturan mengubah waktu siklus dan/atau tindakan pencucian.

- Tekan tombol **Wash (Cuci)** hingga waktu pencucian yang diinginkan dipilih. Waktu pencucian ditunjukkan pada layar.

Rinse (Bilas)

Gunakan opsi ini untuk mengubah jumlah bilasan.

- Tekan tombol **Rinse (Bilas)** untuk mengubah jumlah bilasan. Jumlah bilasan ditunjukkan pada layar.

Spin (Putar)

Gunakan opsi ini untuk mengubah waktu putaran.

- Tekan tombol **Spin (Putar)** hingga waktu putaran yang diinginkan dipilih. Waktu putaran ditunjukkan pada layar.
- Jika Anda menekan tombol **MULAI/JEDA** setelah memilih opsi ini, waktu sisa akan ditunjukkan pada layar.

Menggunakan Opsi Khusus

Anda dapat mengatur program dengan menggunakan fungsi khusus sebagai berikut:

Strong Wave (Gelombang Kuat)

Gunakan opsi ini untuk mengubah kekuatan gelombang air.

- Diatur untuk gelombang air sedang sebagai default.

Scent+

Gunakan ketika Anda ingin memberikan aroma pelembut yang kuat pada kain.

Ikuti tahapan berikutnya untuk menggunakan opsi khusus.

1 Tekan tombol **DAYA**.

2 Pilih program pencucian.

3 Untuk menggunakan opsi khusus,

- **Scent+**: Tekan tombol **Scent+**.

- **Strong Wave (Gelombang Kuat)**: Tekan tombol **Strong Wave (Gelombang Kuat)**.

4 Tekan tombol **MULAI/JEDA**.

Menggunakan Opsi Dasar**Delay End (Tunda Waktu Berakhir)**

Gunakan fungsi ini untuk menunda waktu penyelesaian. Alat akan mulai secara otomatis dan selesai dalam interval waktu yang ditentukan.

1 Tekan tombol **DAYA**.

2 Pilih program pencucian.

3 Tekan tombol **Delay End (Tunda Waktu Berakhir)** untuk mengatur selesainya waktu tunda yang diperlukan.

4 Tekan tombol **MULAI/JEDA**.

CATATAN

- Fungsi ini adalah waktu menuju akhir program, bukan awal. Waktu pengoperasian yang sesungguhnya dapat berbeda tergantung suhu air, muatan cuci, dan faktor lain.
- Pemesanan dapat dilakukan hingga 19 jam;
 - Interval 1 jam hingga 3-19 jam
- Fungsi ini tidak dapat diatur untuk pemesanan kurang dari 3 jam.
- Untuk membatalkan fungsi ini, tekan tombol **Delay End (Tunda Waktu Berakhir)** berulang kali sampai pemesanan dibatalkan atau tekan tombol **DAYA** untuk mematikan dan menyalakan mesin.

Soak (Rendam)

Opsi ini dapat dipilih untuk mencuci cucian yang sangat kotor dengan merendamnya dalam air selama beberapa waktu untuk melarutkan kotoran dan debu.

- Tekan dan tahan tombol **Rinse (Bilas)** selama 3 detik untuk mengatur waktu rendaman antara 30 hingga 180 menit. Waktu rendaman ditunjukkan pada layar.

Pengaturan

Child Lock (Kunci Pengaman Anak)

Gunakan fungsi **Child Lock (Kunci Pengaman Anak)** untuk menonaktifkan kontrol. Fungsi ini dapat mencegah anak-anak mengubah program atau mengoperasikan alat ini.

CATATAN

- Setelah fungsi ini ditentukan, semua tombol dikunci kecuali tombol **DAYA**.
- Jika kontrol dikunci, **EL** dan sisa waktu ditampilkan sebagai alternatif pada tampilan selama pencucian saat kunci pengaman anak diaktifkan.
- Mematikan daya tidak akan mengatur ulang fungsi ini. Anda harus menonaktifkan fungsi ini sebelum dapat mengakses opsi dan fungsi lainnya.

Mengunci Panel Kontrol

- 1 Menyalakan daya.
- 2 Tekan tombol **MULAI/JEDA** untuk memulai siklus.
- 3 Tekan dan tahan tombol **AI Wash (Pencucian AI)** dan **Spin (Putar)** selama 3 detik secara bersamaan untuk mengaktifkan fungsi ini.

Menambahkan pakaian atau mengatur opsi pencucian saat Child Lock (Kunci Pengaman Anak) menyala

- 1 Tekan dan tahan tombol **AI Wash (Pencucian AI)** dan **Spin (Putar)** selama 3 detik secara bersamaan untuk menonaktifkan fungsi ini.

- 2 Menambahkan pakaian atau mengatur opsi pencucian.

- 3 Tekan tombol **MULAI/JEDA** untuk memulai siklus.

Membuka Kunci Panel Kontrol

- 1 Menyalakan daya.
- 2 Tekan dan tahan tombol **AI Wash (Pencucian AI)** dan **Spin (Putar)** selama 3 detik secara bersamaan untuk menonaktifkan fungsi ini.
 - Ketika fungsi ini dinonaktifkan, pager akan berbunyi dan waktu yang tersisa untuk siklus saat ini akan muncul kembali pada layar.













Beeper

Gunakan opsi ini untuk menyesuaikan volume suara dan mematikan atau menyalakan beeper.

- Tekan dan tahan tombol **Quick Wash (Pencucian Cepat)** selama 3 detik untuk menyesuaikan volume suara dan mematikan atau menyalakan beeper.

Pencucian Manual

Jika Anda membutuhkan siklus bilas dan putar, hanya putar, atau hanya bilas; semua dapat diatur secara manual.

	Bilas dan Putar	Putar saja	Bilas saja	Cuci saja
1	 atau  Tekan tombol DAYA .			
2	 Tekan tombol Rinse (Bilas) .	 Tekan tombol Spin (Putar) .	 Tekan tombol Rinse (Bilas) .	 Tekan tombol Wash (Cuci) .
3	Bilas dan putar dipilih secara otomatis.	Tekan tombol Spin (Putar) untuk menyesuaikan waktu putaran.	Tekan tombol Spin (Putar) sampai fungsi putar dibatalkan.	Bilas dan putar dipilih secara otomatis.
4	 dan  Tekan tombol Rinse (Bilas) atau Spin (Putar) untuk menyesuaikan jumlah bilasan atau waktu putaran.		 Tekan tombol Rinse (Bilas) untuk menyesuaikan jumlah bilasan.	 dan  Tekan tombol Rinse (Bilas) dan Spin (Putar) sampai fungsi bilas dan putar dibatalkan.
5	 Tekan tombol MULAI/JEDA untuk memulai siklus.			

CATATAN

- Jika Anda mengatur siklus pencucian secara manual seperti hanya bilas, hanya cuci, atau cuci dan bilas, air tidak akan dibuang setelah pencucian selesai. Jika Anda ingin membuang air, pilih hanya siklus putar setelah pencucian selesai.
- Jika hanya siklus bilas yang dipilih, pasokan air dimulai setelah mendeteksi beban dan siklus ini akan dimulai. Namun air tetap akan dipasok untuk ketinggian air yang dipilih jika sudah ada air di dalam bak.
- Jika Anda tidak memilih atau mengubah **Water (Tingkat Air)**, ketinggian air akan ditentukan secara otomatis.

FUNGSI PINTAR

Aplikasi LG ThinQ

Aplikasi **LG ThinQ** memungkinkan Anda untuk berkomunikasi dengan perangkat melalui ponsel.

Fitur Aplikasi LG ThinQ

Smart Diagnosis

Fungsi ini memberikan informasi yang berguna untuk mendiagnosis dan menyelesaikan masalah pada alat berdasarkan pola pemakaian.

Memasang Aplikasi LG ThinQ

Cari aplikasi **LG ThinQ** dari Google Play Store atau Apple App Store pada ponsel cerdas. Ikuti petunjuk untuk mengunduh dan memasang aplikasi.

Smart Diagnosis

Gunakan fitur ini untuk membantu Anda mendiagnosis dan menyelesaikan masalah pada alat Anda.

CATATAN

- Fitur ini dapat berubah tanpa pemberitahuan sebelumnya dan mungkin memiliki bentuk yang berbeda tergantung tempat Anda berada.

Menggunakan LG ThinQ untuk Mendiagnosis Masalah

Jika Anda mengalami masalah pada alat Anda yang dilengkapi Wi-Fi, maka alat dapat mengirimkan data pemecahan masalah ke telepon pintar menggunakan aplikasi **LG ThinQ**.

- Luncurkan aplikasi **LG ThinQ** dan pilih fitur **Smart Diagnosis** di menu. Ikuti petunjuk yang disediakan di aplikasi **LG ThinQ**.

CATATAN

- Untuk alasan yang tidak disebabkan dari kelalaian LGE, layanan mungkin tidak beroperasi karena adanya faktor eksternal seperti, tetapi

tidak terbatas pada, tidak tersedianya Wi-Fi, pemutusan Wi-Fi, kebijakan toko aplikasi setempat, atau tidak tersedianya aplikasi.

Menggunakan Diagnosis yang Terdengar untuk Mendiagnosis Masalah

Ikuti petunjuk di bawah ini untuk menggunakan metode diagnosis yang terdengar.

- Luncurkan aplikasi **LG ThinQ** dan pilih fitur **Smart Diagnosis** di menu. Ikuti petunjuk untuk diagnosis terdengar yang disediakan di aplikasi **LG ThinQ**.

- 1 Tekan tombol **DAYA** untuk menyalakan alat.
 - Jangan tekan tombol lainnya.
- 2 Letakkan lubang bicara ponsel pintar Anda di dekat tombol **DAYA**.

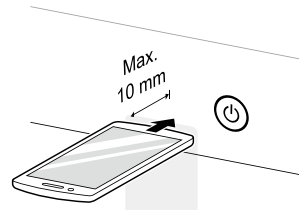

- 3 Tekan dan tahan tombol **Normal** selama 3 detik atau lebih sambil terus memegang lubang bicara ponsel cerdas Anda di tombol **DAYA** hingga transfer data selesai.
 - Pertahankan ponsel cerdas di tempatnya hingga transfer selesai. Sisa waktu transfer data akan ditampilkan.
- 4 Setelah transfer data selesai, diagnosis akan ditampilkan dalam aplikasi.

CATATAN

- Untuk hasil terbaik, jangan memindahkan ponsel cerdas saat nada sedang ditransmisikan.
-

PEMELIHARAAN

PERINGATAN

- Cabut steker alat sebelum membersihkan untuk menghindari risiko sengatan listrik. Tidak mematuhi peringatan ini dapat menyebabkan cedera parah, kebakaran, sengatan listrik, atau kematian.
- Jangan pernah menggunakan bahan kimia keras, pembersih yang bersifat mengikis, atau larutan untuk membersihkan alat. Itu dapat merusak lapisan alat.

Pembersihan Setelah Tiap Pencucian

Apa Saja yang Dibersihkan

- Jika Anda selalu menggunakan air dingin, kami menyarankan pencucian hangat atau panas digunakan secara berkala misalnya setiap 5 pencucian setidaknya satu kali menggunakan air hangat.
- Matikan keran setelah digunakan untuk mencegah genangan, jika tidak selang masukan mungkin bisa pecah.
- Selalu cabut steker setelah penggunaan.
- Setelah siklus, bersihkan pintu dan bagian dalam pintu untuk menghilangkan kelembapan. Bersihkan juga bagian dalam tabung secara menyeluruh untuk mencegah noda di bagian atas tabung.
- Bersihkan di sekitar dispenser pemutih menggunakan air untuk menghanyutkan pemutih yang tersisa di mulut dispenser karena pemutih bersifat korosif jika dibiarkan tidak diencerkan.

PERINGATAN

- Biarkan pintu tabung terbuka untuk mengeringkan bagian dalam tabung jika aman dan jauh dari jangkauan anak-anak.

Membersihkan Bagian Luar

Perawatan yang benar terhadap alat dapat memperpanjang masa pakai alat.

Bagian Luar

- Segera bersihkan segala tumpahan.
- Usap dengan kain lembap.
- Jangan menekan pada permukaan layar dengan benda tajam.

Laci Dispenser

Detergen atau pelembut kain dapat menumpuk di laci dispenser. Lepas laci dan bagian dalamnya dari laci dispenser dan bersihkan semua endapan sebanyak satu atau dua kali sebulan.

Pembersihan Alat Secara Berkala

Membersihkan Tabung

Ini adalah fungsi khusus untuk membantu membersihkan bagian dalam alat dengan merendam, mencuci, membilas, dan memutar. Jalankan fungsi ini **sebulan sekali** (atau lebih bila diperlukan) untuk mengurangi endapan detergen dan softener dan sisa-sisa lainnya.

- Jika terdapat bau tidak sedap atau jamur di dalam alat, jalankan fungsi ini satu kali seminggu selama 3 minggu sebagai tambahan pada interval teratur yang disarankan.

CATATAN

- Pesan  akan ditampilkan untuk mengingatkan rekomendasi pada pengoperasian fungsi **Tab Clean (Pembersihan Tabung)**.

- Jika pesan **E** ditampilkan pada alat, atau jika dipilih setelah menyelesaikan 30 siklus pencucian, waktu pengoperasian akan bertambah hingga 6 jam karena tambahan waktu rendam (1 - 5 jam).
- Untuk model dengan filter serat, hilangkan serat atau kotoran dari dalam filter serat sebelum dan sesudah menggunakan program ini.
- Untuk model tanpa filter serat, serat dibuang saat pembuangan air selama pencucian.
- Mencuci sedikit muatan secara teratur (kurang dari setengah tabung). Hal ini dapat mengakibatkan noda tertinggal di tepi tabung dan tidak mencapai bagian atas tabung. Untuk menghindari noda di bagian atas tabung, cuci pakaian dalam jumlah yang banyak atau gunakan fungsi **Tub Clean (Pembersihan Tabung)** secara teratur.

1 Keluarkan pakaian atau barang apa pun dari alat.

2 Buka laci dispenser dan tambahkan anti-limescale ke kompartemen cuci utama.

⚠ PERINGATAN

- Jangan menambahkan detergen apa pun ke laci dispenser detergen untuk fungsi ini. Menambahkan detergen bisa membentuk busa berlebihan yang bocor dari alat dan bisa menyebabkan kerusakan properti.

3 Tutup laci dispenser secara perlahan dan tutup pintunya.

4 Tekan tombol **DAYA**.

5 Tekan dan tahan tombol **Delicates (Bahan Halus)** selama 3 detik untuk memilih **Tub Clean (Pembersihan Tabung)**.

6 Tekan tombol **MULAI/JEDA** untuk memulai.

7 Biarkan pintu terbuka untuk sepenuhnya mengeringkan interior alat.

- Saat bagian dalam alat tidak sepenuhnya kering, dapat mengakibatkan bau tidak sedap atau jamur.

⚠ PERINGATAN

- Biarkan pintu tabung terbuka untuk mengeringkan bagian dalam tabung jika aman dan jauh dari jangkauan anak-anak.

Membersihkan Filter Saluran Air Masuk

Filter inlet air menyaring kapur atau berbagai obyek kecil yang mungkin dialirkan bersama air ke dalam alat. Bersihkan filter inlet air secara berkala.

- Matikan keran air ke alat jika alat akan ditinggal dalam waktu lama (mis., liburan), terutama jika tidak ada penguras lantai (selokan) di sekitar rumah.
- Pesan galat **I E** akan ditampilkan pada panel kontrol saat air tidak mengalir ke laci detergen.
- Jika tingkat kesadahan air sangat tinggi atau terdapat kerak kapur, filter inlet air mungkin tersumbat.

1 Matikan daya dan keran air kemudian lepaskan selang masukan air.

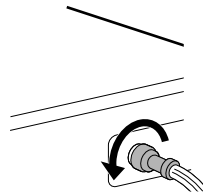

- 2** Lepaskan filter air masukan dengan penjepit kecil kemudian bersihkan menggunakan sikat gigi dengan kekerasan sedang.

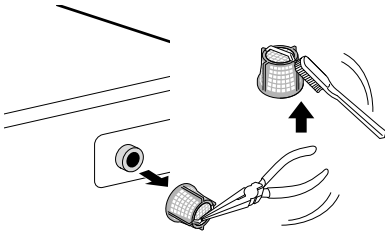

- 1** Tekan tab pelepas pada bagian atas penutup filter dan tarik ke depan.

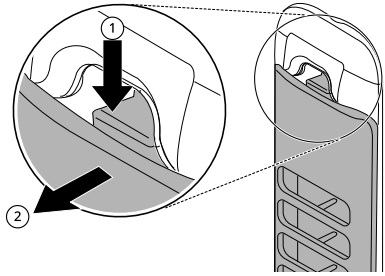

Membersihkan Filter Serat

Filter adalah bagian penting untuk hasil kinerja pencucian yang efisien, sehingga diperlukan pemeliharaan khusus. Bersihkan filter secara teratur.

⚠ PERHATIAN

- Bersihkan filter serat setelah setidaknya 2 - 3 pencucian.
- Jangan menjatuhkan filter ke lantai.
- Berhati-hatilah agar kuku jari Anda tidak tersangkut di filter saat Anda memegang filter.
- Filter serat harus dikembalikan ke posisi aslinya setelah dicuci untuk menghindari kerusakan pada cucian Anda. Jangan mengoperasikan alat bila filter serat tidak terpasang.
- Jika lubang jala filter serat tersumbat, benda asing dalam cucian dapat tidak tersaring.
- Jangan meninggalkan benda yang terbuat dari besi (seperti jepitan baju, jepit rambut, dsb.) di dalam filter serat karena akan menyebabkan karat.

- 2** Buka penutup dan buang serat.

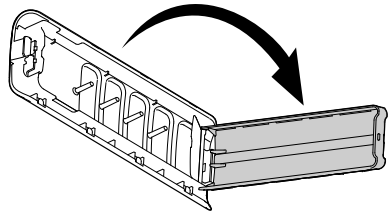

- 3** Cuci filter dengan sikat yang lembut.

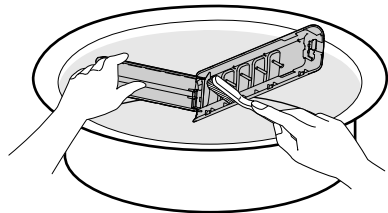

- 4 Tutup penutup lalu masukkan bagian bawah filter ke dalam tabung cuci. Tekan bagian atas filter sampai Anda mendengar **suara klik**.

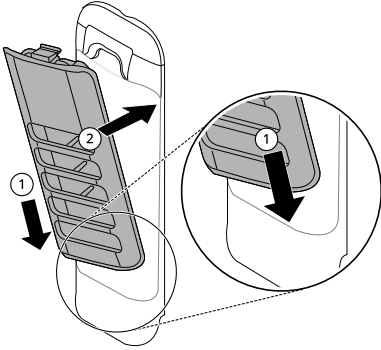

PEMECAHAN MASALAH

Sebelum Menghubungi Layanan

Pengoperasian alat dapat menyebabkan galat dan kegagalan fungsi. Tabel berikut berisi kemungkinan penyebab dan catatan untuk penyelesaian pesan galat atau kegagalan fungsi. Anda dapat memperbaiki sendiri sebagian besar permasalahan, sehingga menghemat waktu dan biaya, karena Anda tidak perlu menghubungi pusat layanan LG Electronics. Tabel berikut ini akan membantu Anda dengan pemecahan masalah.

Pesan Kesalahan

Alat dilengkapi dengan sistem pemantau galat otomatis untuk mendeteksi dan mendiagnosis masalah di tahap awal. Jika alat Anda tidak berfungsi dengan benar atau tidak berfungsi sama sekali, periksa tabel berikut ini sebelum Anda menghubungi pusat layanan LG Electronics.

Gejala	Dugaan Penyebab & Cara Mengatasinya
dE KESALAHAN PINTU	Pintu tidak tertutup dengan baik. <ul style="list-style-type: none"> Tutup rapat pintu. Jika kode kesalahan masih ditampilkan, hubungi layanan.
	Pintu terbuka saat mesin cuci beroperasi. <ul style="list-style-type: none"> Tekan MULAI/JEDA untuk membatalkan kesalahan pintu. Tekan MULAI/JEDA lagi untuk memulai program pencucian.
dL KESALAHAN PINTU TERKUNCI	Pintu tidak terkunci dengan benar. <ul style="list-style-type: none"> Periksa apakah ada sesuatu yang terjepit di pintu, termasuk bahan kemasan atau pakaian. Tutup rapat pintu. Jika kode kesalahan masih ditampilkan, hubungi layanan.
dr FITUR PEMBUANGAN	Alat akan jeda selama siklus untuk beberapa menit. <ul style="list-style-type: none"> Siklus akan dibatalkan dan air yang tersisa di dalam tabung akan dibuang.
IE KESALAHAN PASOKAN	Keran pasokan air tidak terbuka sepenuhnya. <ul style="list-style-type: none"> Buka keran sepenuhnya.
	Selang pasokan air terlipat, terjepit, atau tertindih. <ul style="list-style-type: none"> Betulkan posisi selang pasokan air atau pasang ulang.
	Filter selang pasokan air tersumbat. <ul style="list-style-type: none"> Periksa dan bersihkan filter selang air pasokan.
	Tekanan pasokan air ke keran atau rumah terlalu rendah atau terlalu tinggi. <ul style="list-style-type: none"> Hubungi tukang ledeng untuk memeriksa tekanan air atau kembalikan ke persyaratan pengoperasian.
	Pasokan air terhubung dengan selang anti bocor. <ul style="list-style-type: none"> Jangan menggunakan selang anti bocor.

Gejala	Dugaan Penyebab & Cara Mengatasinya
LE I KESALAHAN BENDA ASING	<p>Benda asing, seperti koin, peniti, klip, dsb., terjepit antara pulsator dan tabung bagian dalam.</p> <ul style="list-style-type: none"> • Matikan alat lalu tekan tombol DAYA. Tekan tombol Spin (Putar) tanpa memilih siklus untuk membuang air dan memutar muatan. Saat putaran selesai, keluarkan pakaian lalu cari dan singkirkan benda apa pun yang terjepit di celah pulsator.
DE KESALAHAN PEMBUANGAN AIR	<p>Selang pembuangan tertekuk, terjepit, atau tertindih.</p> <ul style="list-style-type: none"> • Bersihkan dan luruskan selang pembuangan.
	<p>Keluaran jalur pembuangan 1,2 m lebih tinggi dari atas dasar alat.</p> <ul style="list-style-type: none"> • Atur selang atau atur pipa pembuangan. Ketinggian maksimum pembuangan adalah 1,2 m.
UE KESALAHAN KETIDAKSEIMBANGAN	<p>Operasi menyeimbangkan ulang tidak berhasil.</p> <ul style="list-style-type: none"> • Upaya otomatis untuk menyeimbangkan cucian tidak berhasil. Siklus telah dijeda untuk memungkinkan cucian disesuaikan secara manual.
	<p>Muatan terlalu kecil.</p> <ul style="list-style-type: none"> • Tambahkan lebih banyak cucian agar alat dapat menyeimbangkan cucian.
	<p>Cucian berat tercampur dengan cucian ringan.</p> <ul style="list-style-type: none"> • Cucilah cucian dengan berat yang serupa.
	<p>Muatan tidak seimbang.</p> <ul style="list-style-type: none"> • Susun kembali cucian bila ada pakaian yang tersangkut satu sama lain.
EE KESALAHAN SENSOR SUHU	<p>Kesalahan kontrol.</p> <ul style="list-style-type: none"> • Cabut steker alat dan tunggu selama 60 detik. Sambungkan kembali listrik dan coba lagi. • Jika kode kesalahan masih ditampilkan, hubungi layanan.
FE KESALAHAN AIR BERLEBIH	<p>Air berlebihan karena katup air rusak.</p> <ul style="list-style-type: none"> • Matikan keran air, cabut steker alat, dan hubungi pelayanan.
PE KESALAHAN SENSOR TEKANAN	<p>Sensor tingkat air tidak bekerja dengan benar.</p> <ul style="list-style-type: none"> • Matikan keran air, cabut steker alat, dan hubungi pelayanan.
LE KESALAHAN MOTOR TERKUNCI	<p>Kesalahan motor telah terjadi.</p> <ul style="list-style-type: none"> • Biarkan mesin cuci berdiri selama 30 menit lalu mulai ulang siklus. • Jika kode kesalahan masih ditampilkan, hubungi layanan.
RE KESALAHAN KOPLING	<p>Kesalahan kopling.</p> <ul style="list-style-type: none"> • Cabut steker alat dan hubungi layanan.
ECL ALARM TUB CLEAN	<p>Program telah dijalankan lebih dari 30 kali.</p> <ul style="list-style-type: none"> • Jalankan fungsi Tub Clean (Pembersihan Tabung).

Gejala	Dugaan Penyebab & Cara Mengatasinya
E3 KESALAHAN MOTOR PEMBUANGAN	Kesalahan motor telah terjadi. <ul style="list-style-type: none"> • Cabut steker alat dan hubungi layanan.
CL FUNGSI KUNCI PENGAMAN ANAK	CL ini bukanlah suatu kesalahan. Fitur ini mencegah anak-anak dari mengubah siklus atau mengoperasikan alat. <ul style="list-style-type: none"> • Matikan fungsi Child Lock (Kunci Pengaman Anak) di panel kontrol.
u5 KESALAHAN SENSOR GETARAN	Kesalahan fungsi sensor getaran. <ul style="list-style-type: none"> • Hubungi layanan.

Suara Derau

Gejala	Dugaan Penyebab & Cara Mengatasinya
Suara berderak dan berisik	Benda asing, seperti kunci, koin atau peniti mungkin berada di dalam tabung. <ul style="list-style-type: none"> • Hentikan alat, periksa tabung apakah ada benda asing di dalamnya. Jika suara derau masih berlanjut setelah alat dimulai kembali, hubungi layanan.
Suara benturan	Muatan cucian yang berat dapat menimbulkan suara benturan. Hal ini biasanya wajar. <ul style="list-style-type: none"> • Jika suara berlanjut, alat mungkin tidak seimbang. Hentikan dan seimbangkan muatan cucian.
	Cucian mungkin tidak seimbang. <ul style="list-style-type: none"> • Hentikan sementara siklus dan seimbangkan cucian setelah pintu terbuka.
Suara getaran	Bahan kemasan mungkin belum dilepaskan. <ul style="list-style-type: none"> • Lepaskan bahan kemasan.
	Muatan cucian mungkin terdistribusi tidak merata dalam tabung. <ul style="list-style-type: none"> • Hentikan sementara siklus dan seimbangkan cucian setelah pintu terbuka.
	Tidak semua kaki penyeimbang bertumpu kokoh dan rata di lantai. <ul style="list-style-type: none"> • Lihat Meratakan Alat untuk menyesuaikan dan pemerataan alat.
	Lantainya tidak cukup keras. <ul style="list-style-type: none"> • Periksa apakah lantai cukup padat dan tidak melengkung. Lihat bagian Persyaratan Tempat Pemasangan untuk memilih tempat yang benar.

Pengoperasian

Gejala	Dugaan Penyebab & Cara Mengatasinya
<p>Alat tidak akan beroperasi.</p>	<p>Panel kontrol telah mati karena tidak ada aktivitas.</p> <ul style="list-style-type: none"> • Ini normal. Tekan tombol DAYA untuk menyalakan alat.
	<p>Steker alat tidak terpasang.</p> <ul style="list-style-type: none"> • Pastikan steker terpasang dengan benar pada stopkontak yang berfungsi.
	<p>Pasokan air dimatikan.</p> <ul style="list-style-type: none"> • Buka keran pasokan air sepenuhnya.
	<p>Kontrol tidak diatur dengan benar.</p> <ul style="list-style-type: none"> • Pastikan siklus diatur dengan benar. Tutup pintu dan tekan tombol MULAI/JEDA.
	<p>Pemutus rangkaian/sekring mati/putus.</p> <ul style="list-style-type: none"> • Periksa pemutus rangkaian/sekring rumah. Ganti sekring atau reset pemutus. Alat harus berada pada cabang rangkaian tersendiri. Alat akan melanjutkan siklus dari titik berhentinya setelah listrik tersambung kembali.
	<p>Kontrol perlu direset.</p> <ul style="list-style-type: none"> • Tekan tombol DAYA, kemudian pilih kembali program yang diinginkan dan tekan tombol MULAI/JEDA.
	<p>MULAI/JEDA tidak ditekan setelah siklus disetel.</p> <ul style="list-style-type: none"> • Tekan tombol DAYA, kemudian pilih ulang siklus yang diinginkan dan tekan tombol MULAI/JEDA. Jika tombol MULAI/JEDA tidak ditekan dalam waktu tertentu, alat akan mati.
	<p>Tekanan air sangat rendah.</p> <ul style="list-style-type: none"> • Periksa keran lain di rumah untuk memastikan bahwa tekanan air di rumah mencukupi.
	<p>Alat terlalu dingin.</p> <ul style="list-style-type: none"> • Jika alat telah terekspos dengan suhu di bawah titik beku selama jangka waktu yang lama, biarkan mesin cuci menjadi hangat dulu sebelum menekan tombol DAYA.
<p>Alat memanaskan air atau membuat uap. (hanya beberapa model)</p> <ul style="list-style-type: none"> • Tabung di dalam alat mungkin berhenti beroperasi sementara dalam siklus-siklus tertentu, sementara air dipanaskan dengan aman hingga suhu yang ditentukan. 	
<p>Detergen tidak dituangkan sepenuhnya atau tidak dituangkan sama sekali.</p>	<p>Detergen yang digunakan terlalu banyak.</p> <ul style="list-style-type: none"> • Ikuti panduan yang diberikan oleh produsen detergen.

Gejala	Dugaan Penyebab & Cara Mengatasinya
Kebocoran air	<p>Sambungan selang air masuk kendur di keran atau alat.</p> <ul style="list-style-type: none"> • Periksa selang apakah ada kebocoran, bagian yang retak atau pecah. • Kencangkan sambungan selang.
	<p>Pipa pembuangan rumah tersumbat.</p> <ul style="list-style-type: none"> • Alat memompa keluar air dengan sangat cepat. Periksa apakah air meluap keluar dari pipa pembuangan selama pembuangan. Jika air terlihat keluar dari pembuangan, periksa apakah selang pembuangan sudah dipasang dengan benar dan periksa apakah ada penghalang dalam pembuangan. Hubungi tukang ledeng untuk memperbaiki pipa pembuangan.
	<p>Selang pembuangan lepas dari saluran pembuangan atau tidak dimasukkan cukup dalam.</p> <ul style="list-style-type: none"> • Sambungkan selang pembuangan ke selang pasokan atau pipa tegak untuk mencegah agar tidak lepas selama pembuangan. Untuk pipa pembuangan yang lebih kecil, masukkan selang pembuangan ke dalam pipa sedalam flens selang pembuangan. Untuk pipa pembuangan yang lebih besar, masukkan selang pembuangan ke dalam pipa 2,5 - 5 cm melewati flens.
	<p>Barang yang besar seperti bantal atau selimut berada di atas dari bagian atas tabung.</p> <ul style="list-style-type: none"> • Hentikan alat dan periksa barang di dalamnya. Pastikan barang tidak menyentuh sisi atas tabung.
Alat tidak mengisi dengan benar.	<p>Filter tersumbat.</p> <ul style="list-style-type: none"> • Pastikan filter air masuk pada katup pengisian tidak tersumbat.
	<p>Selang pasokan mungkin tertekuk.</p> <ul style="list-style-type: none"> • Pastikan selang pasokan tidak tertekuk atau tersumbat.
	<p>Pasokan air tidak mencukupi.</p> <ul style="list-style-type: none"> • Pastikan keran air panas dan dingin dibuka sepenuhnya.
	<p>Selang pasokan air panas dan dingin terbalik.</p> <ul style="list-style-type: none"> • Periksa sambungan selang pasokan.
Alat tidak akan membuang air.	<p>Selang pembuangan tertekuk.</p> <ul style="list-style-type: none"> • Pastikan selang pembuangan tidak tertekuk.
	<p>Pembuangan terletak lebih tinggi dari 1,2 m di atas lantai.</p> <ul style="list-style-type: none"> • Pastikan selang pembuangan tidak lebih tinggi dari 1,2 m di atas bagian dasar alat.
Waktu siklus lebih panjang daripada biasanya.	<p>Muatan terlalu kecil.</p> <ul style="list-style-type: none"> • Tambahkan lebih banyak cucian agar alat dapat menyeimbangkan cucian.

Gejala	Dugaan Penyebab & Cara Mengatasinya
Waktu siklus lebih panjang daripada biasanya.	Cucian berat tercampur dengan cucian ringan. <ul style="list-style-type: none"> Selalu coba untuk mencuci barang dengan berat yang mirip untuk memungkinkan alat menyeimbangkan berat cucian secara merata untuk diputar.
	Muatan tidak seimbang. <ul style="list-style-type: none"> Susun kembali cucian bila ada pakaian yang tersangkut satu sama lain.

Performa

Gejala	Dugaan Penyebab & Cara Mengatasinya
Pembersihan noda yang kurang baik	Tidak dipilih opsi yang sesuai. <ul style="list-style-type: none"> Kotoran yang lebih berat dan noda yang lebih membandel mungkin memerlukan daya pembersihan ekstra. Pilih opsi Soak (Rendam) untuk meningkatkan kemampuan membersihkan dari siklus yang dipilih.
	Noda telah menempel sebelumnya. <ul style="list-style-type: none"> Barang yang sudah dicuci sebelumnya mungkin memiliki noda yang sudah membekas. Noda ini mungkin sulit dihilangkan dan mungkin perlu dicuci dengan tangan atau perawatan awal (pretreat) untuk membantu menghilangkan noda.
Kemunculan noda	Pemutih atau pelembut dikeluarkan terlalu awal. <ul style="list-style-type: none"> Kompartemen dispenser diisi berlebihan sehingga menyebabkan pemutih atau pelembut dikeluarkan langsung. SELALU takar pemutih untuk mencegah pengisian berlebihan. Tutup laci dispenser secara pelan.
	Pemutih atau pelembut ditambahkan secara langsung ke cucian di dalam tabung. <ul style="list-style-type: none"> Selalu gunakan dispenser untuk memastikan bahwa produk pencucian dituang dengan benar pada waktu yang benar dalam siklus.
	Pakaian tidak dipilah dengan baik. <ul style="list-style-type: none"> Selalu cuci cucian berwarna gelap secara terpisah dari cucian berwarna terang dan putih untuk mencegah luntur. Jangan pernah mencuci cucian yang sangat kotor bersama dengan cucian yang tidak terlalu kotor.
Kerutan	Muatan tidak segera diambil dari alat. <ul style="list-style-type: none"> Selalu ambil cucian dari alat segera setelah siklus selesai.
	Alat kelebihan muatan. <ul style="list-style-type: none"> Alat dapat terisi penuh, tetapi tabung tidak boleh terisi rapat oleh cucian. Pintu alat harus dapat ditutup dengan mudah.

42 PEMECAHAN MASALAH

Gejala	Dugaan Penyebab & Cara Mengatasinya
Kerutan	Selang pasokan air panas dan dingin terbalik. <ul style="list-style-type: none">• Pembilasan air panas dapat menimbulkan kerutan pada pakaian. Periksa sambungan selang pasokan air.
Bau apak atau bau jamur pada alat	Bagian dalam tabung tidak dibersihkan dengan baik. <ul style="list-style-type: none">• Jalankan fungsi Tub Clean (Pembersihan Tabung) secara teratur.

Catatan



LG Electronics Indonesia

**PT. LG Electronics Service Indonesia
Gandaria 8 Office Tower LT. 19-D1, Desa/Kelurahan
Kebayoran Lama Utara, Kec. Kebayoran Lama, Kota Adm.
Jakarta Selatan, Provinsi DKI Jakarta, Kode Pos : 12240**

**Layanan Konsumen/Customer Information Center:
1500-140**

**Tanda Pendaftaran
Petunjuk Penggunaan Manual Dan
Kartu Jaminan/Garansi
Dalam Bahasa Indonesia Bagi Produk Elektronik
Nomor : IMKG.551.03.2024**