



텔레비전 수상기 (LCD TV)

사용 설명서

20LS7D
23LS7D

사용전에 「**안전**을 위한 주의사항」을
반드시 읽고 정확하게 사용하세요.

더욱 선명한 화질, 더욱 생생한 감동 – 디지털 TV의 새로운 미래를 연다 LG 디지털 TV

와이드 화면 가득히 펼쳐지는 선명한 영상,
생생한 현장감이 살아있는 돌비 디지털 사운드,
미래형 디지털 TV의 새로운 기준을 제시한다 – LG 디지털 TV
이것이 디지털 TV의 미래기술 – LG 디지털 TV

LG 디지털 TV의 다양한 첨단 기능

- XD엔진이란? 진보된 디지털 영상 신호 처리를 통해 보다 실감나는 고품질 영상을 보여주는 LG전자 고유의 화질 개선 기술입니다.
- 동급의 일반 TV와 비교해서 무게가 가볍고 부피가 작아 원하는 장소, 원하는 위치대로 설치가 가능
- VCR, DVD, PC 등 다양한 제품과도 손쉽게 연결
- 실감영상의 16:9 와이드 화면

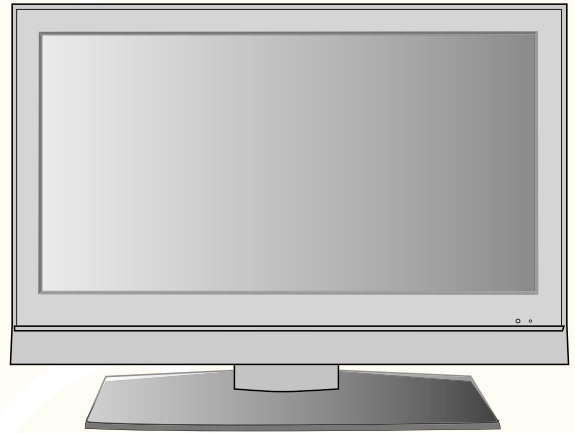

이 기기는 가정용으로 전자파 적합등록을 한 기기로서
주거 지역에서는 물론 모든 지역에서 사용할 수 있습니다.

· 화면에서 생길 수도 있는 유색의 점(휘점, 명점, 암점, 점멸)에 대하여

LCD 패널은 약 2백만~6백만 화소로 구성된 TFT의 첨단 기술 제품입니다. 본 제품은 1 PPM(백만분의 1) 정도의 비활성 픽셀이 미세한 점으로 화면에 나타날 수 있으나, 이는 제품의 성능 및 신뢰성에는 영향을 미치지 않습니다. 상기 내용은 타회사 제품도 유사하며 교환 및 환불의 대상이 되지 않으니 양해하여 주시기 바랍니다.

본 제품은 국내에서만 사용할 수 있습니다. 외국에서는 방송방식, 전원전압이 다르므로 사용할 수 없습니다.
(This unit, which is designed for Korea only, can not be used in foreign countries.)

LG Digital TV를 구입해 주셔서 감사합니다. 아래의 부속품들을 확인해 주세요.

부속품

- * 부속품은 실물과 다르게 보일 수 있습니다.
- * 해당모델의 부속품을 확인해 주세요

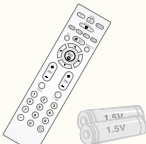

리모컨
건전지 2개



간편한 사용안내



CD 사용설명서



제품 외관 청소용 헝겊



전원코드



CABLE MANAGEMENT



스탠드 커버

별매품

- * 별매품은 실물과 다르게 보일 수 있습니다.
- * 각종 별매품은 제품의 품질향상을 위해 예고 없이 변경되는 수가 있으며, 새로운 별매품이 추가 될 수도 있습니다.
- * 별매품 구입은 전자상가 또는 인터넷 쇼핑몰에서 구입하거나 판매점(제품 구입처) 또는 LG전자 서비스 센터에 문의 하세요.
- * 별매품 구성은 모델에 따라 차이가 날 수도 있습니다.

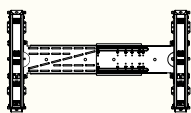

각도 조절형 벽걸이 지지대

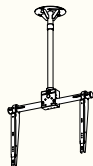

천정형 지지대



동축선 (75Ω)



PC 신호 케이블



PC음성 단자 연결용 케이블



HDMI 케이블



HDMI to DVI 케이블



외부기기용 연결 케이블

차례

사용하기 전에	화면잔상 방지를 위한 주의사항	6-7
	안전을 위한 주의사항	8-11
	각 부분의 이름	12-13
	리모컨 버튼의 이름	14-15
설치 및 기본구성	TV의 설치방법	16-19
준비 및 연결	TV를 켜려면	20
	디지털 방송을 보려면	21
	안테나를 연결하려면	22
	비디오를 연결하려면	23-25
	케이블 수신기를 연결하려면	26-27
	DVD를 연결하려면	28-31
	DTV 신호를 수신하려면	32-35
	PC를 연결하려면	36-41
	캠코더, 게임기 등을 연결하려면	42
또 다른 TV와 연결하여 사용하려면	43	
채널 관련	TV 기능을 확인하려면	44
	채널을 기억시키거나 지우려면	45-47
	디지털 방송의 신호세기를 확인하려면	48
	시청 중인 방송상태를 확인하려면	49
영상 관련	화면크기 기능을 이용하려면	50
	영상모드를 설정하려면	51
	화면상태를 조정하려면	52-53
	색온도를 조정하려면	54-56
	XD모드 기능을 설정하려면	57-58
	블랙레벨을 조정하려면	59
	백라이트 조정 기능을 이용하려면	60
	영상초기화 기능을 이용하려면	61



음성 관련	음성언어를 선택하려면	62
	음성다중 기능을 이용하려면	63
	음향모드를 조정하려면	64
	사용자가 직접 음성을 조정하려면	65-66
	음균형을 조정하려면	67
시간 관련	현재시각을 설정하려면	68-69
	꺼짐시각과 켜짐시각을 예약하려면	70-71
	취침예약 기능을 이용하려면	72
	자동꺼짐 기능을 이용하려면	73
일반 기능	키잠금기능을 이용하려면	74
	절전기능을 이용하려면	75
알아두기	용어해설	76
	고장신고전에 확인하세요	77-78
	서비스에 대하여	
	제품규격	80

화면잔상 방지를 위한 주의사항

- 장시간 정지된 화면으로 TV시청시 화면에 손상을 줄수 있습니다. 아래 내용으로 인한 발생은 보증서에 의해 보호받지 못합니다.

일반(4:3) 디지털 분리형 제품과 일반 제품

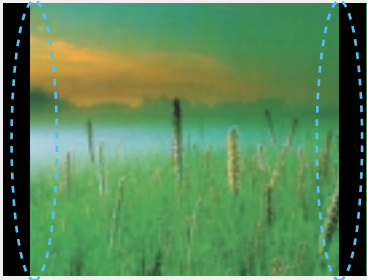

◀ 디지털 분리형 제품으로 일반 (4:3) 화면으로 선택하여 SD급 디지털 방송 수신시 (Settop Box 480p 사용시)

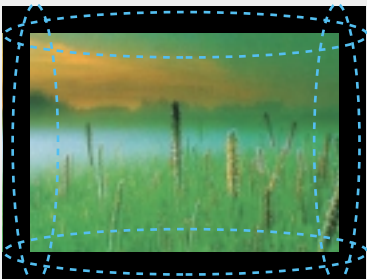

◀ 디지털 분리형 제품으로 와이드 (16:9) 화면으로 선택하여 SD급 디지털 방송 수신시 (Settop Box 1080i 사용시)

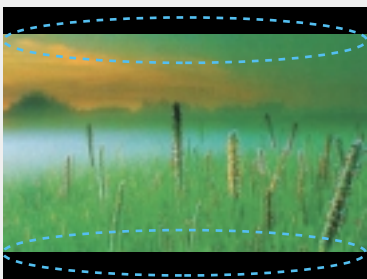

- ▲ 디지털 분리형 제품으로 HD급 방송 수신시 (Settop Box가 1080i로 선택되었을 때)
- ▲ 디지털 분리형 제품으로 와이드(16:9) DVD Title 시청시

주의하세요

- ⇒ 디지털 방송은 와이드 화면(16:9) HD로 방송되어야 하나, 방송국에서 일반(4:3) 화면으로 제작된 기존의 프로그램을 디지털 신호로 바꾸어 보내 줄 경우 화면의 좌, 우측이 잘려서 나옵니다.
- ⇒ 화면 좌, 우측과 중앙 부위의 경계선 화면이 고정되어 있을 때, 경계선 부분의 밝기가 서로 상이하여 장시간 시청시 스크린 경계선에 자국이 발생합니다.
- ⇒ 이러한 현상은 타 회사 제품에서도 동일하게 발생하는 증상입니다.

주의하세요

- ⇒ 일반 제품으로 디지털 HD급 방송의 화면크기를 16:9로 선택하여 시청시 화면은 정상적으로 볼 수 있지만 화면의 상, 하가 잘려서 나옵니다.
- ⇒ 화면의 상, 하와 중앙 부위의 경계선 화면이 고정되어 있을 때, 경계선 부분의 밝기가 서로 상이하여 장시간 시청시 스크린 경계선에 자국이 발생합니다.
- ⇒ 이러한 현상은 타 회사 제품에서도 동일하게 발생하는 증상이므로 장시간 사용하지 마십시오.

Wide(16:9) 디지털 일체형 제품과 분리형 제품



- ▲ 디지털 일체형(와이드) 제품으로 SD급 (일반) 방송 수신시 (480p 일반 방송 수신시)
- ▲ 디지털 분리형(와이드) 제품으로 SD급 (일반) 방송 수신시 (Settop Box 사용시)
- ▲ 와이드 제품으로 아날로그(일반) 방송 수신시 (TV의 화면크기를 와이드 화면에서 4:3화면으로 변경하여 시청시)
- ▲ 와이드 제품으로 DVD를 4:3화면으로 시청시

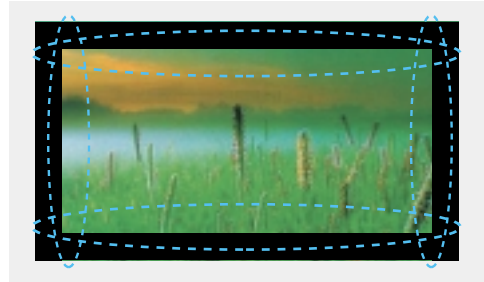

- ▲ 와이드(16:9) 제품으로 DVD의 CD 또는 비디오 테이프를 와이드(21:9)화면으로 시청시
- ▲ 컴퓨터 또는 게임기를 연결하여 화면크기를 4:3으로 선택하여 시청시

주의하세요

- ⇒ 디지털 방송은 와이드 화면(16:9) HD로 방송되어야 하나, 방송국에서 일반(4:3) 화면으로 제작된 기존의 프로그램을 디지털 신호로 바꾸어 보내 줄 경우 화면의 좌, 우측이 잘려서 나옵니다.
- ⇒ 화면 좌, 우측과 중앙 부위의 경계선 화면이 고정되어 있을 때, 경계선 부분의 밝기가 서로 상이하여 장시간 시청시 스크린 경계선에 자국이 발생합니다.
- ⇒ 이러한 현상은 타 회사 제품에서도 동일하게 발생하는 증상입니다.

주의하세요

- ⇒ 와이드 제품으로 DVD, 비디오, 컴퓨터, 게임기 등을 연결하여, 영화나 게임 화면을 일반(4:3) 또는 와이드(21:9)의 크기로 시청하면 화면의 좌, 우 또는 상, 하가 잘려서 나옵니다.
- ⇒ 화면의 상, 하와 중앙 부위의 경계선 화면이 고정되어 있을 때, 경계선 부분의 밝기가 서로 상이하여 장시간 시청시 스크린 경계선에 자국이 발생합니다.
- ⇒ 이러한 현상은 타 회사 제품에서도 동일하게 발생하는 증상이므로 장시간 사용하지 마십시오.

안전을 위한 주의사항

안전을 위한 주의사항은 제품을 안전하고 정확하게 사용하여 예기치 못한 위험이나 손해를 사전에 방지하기 위함입니다.

※ 주의사항은 '경고'와 '주의' 두 가지로 구분되어 있으며, '경고'와 '주의' 의미는 다음과 같습니다.

⚠ 경고 : 지시사항을 위반할 때, 심각한 상해나 사망이 발생할 가능성이 있는 경우

⚠ 주의 : 지시사항을 위반할 때, 경미한 상해나 제품의 손상이 발생할 가능성이 있는 경우

※ 사용설명서를 읽고난 후에는 사용하는 사람이 언제나 볼 수 있는 장소에 반드시 보관하십시오.

설치할 때

⚠ 경고

직사광선에 노출된 곳, 화기 및 난로와 같은 뜨거운 물건 가까이 놓지 마세요.

화재의 위험이 있습니다.

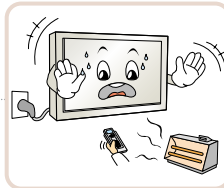

가연성 스프레이 등 인화성 유발 물질을 TV 옆에 놓지 마세요.

화재의 위험이 있습니다.

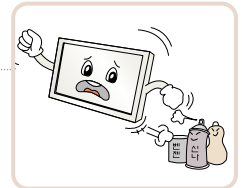

설치된 TV에 절대 어린이가 매달리거나 올라가지 않도록 하세요.

TV가 넘어져 사람이 다치거나 사망할 수도 있습니다.

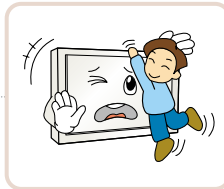

목욕탕이나 비바람에 노출된 장소 또는 물이 튀는 곳 등 습기가 많은 곳에 설치하지 마세요.

감전, 화재, 고장, 변형의 우려가 있습니다.

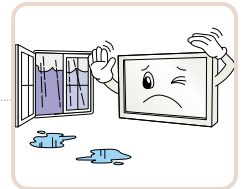

실외안테나 선이 실내로 들어가는 부분에는 빗물이 흘러 들어가지 않도록 아래로 구부려 놓으세요.

TV에 빗물이 들어가면 화재, 감전의 원인이 됩니다.

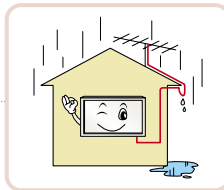

TV는 반드시 수평으로 설치하세요.

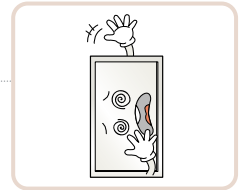

사용할 때

⚠ 경고

전원플러그가 흔들리지 않도록 확실하게 꽂아주세요.

접속이 불안정한 경우는 화재의 원인이 됩니다.

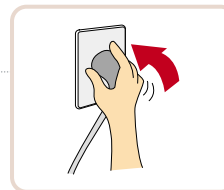

전원 코드 위에 무거운 것을 놓거나 코드가 기기 밑에 깔려 눌리지 않도록 하세요.

화재, 감전의 원인이 됩니다.

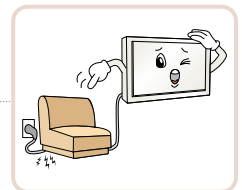

물건을 떨어뜨리거나 충격을 주거나 TV 화면에 장난감이나 물건을 던지지 마세요.

사람이 다치거나, TV 고장, 화면파손의 원인이 될 수 있습니다.



반드시 접지해 주세요.

- 접지가 잘 되어 있지 않으면 고장이나 누전시 감전될 수도 있습니다.
- 접지할 수 없는 장소에 설치할 때는 누전차단기를 구입 설치하여 콘센트에 연결하여 사용하세요.
- 가스관, 수도 파이프, 피뢰침, 전화선 등에는 절대로 접하지 마세요.

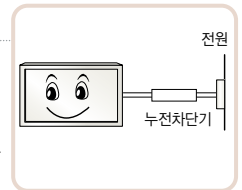

사용할 때

! 경고

멀티 콘센트 사용시 여러기기를 동시에 사용하지 마세요.

콘센트의 이상 발열로 인한 화재의 원인이 됩니다.

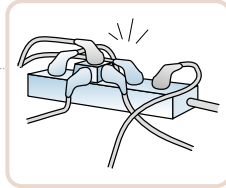

TV 위에 꽃병, 화분, 컵, 화장품, 약품 등 액체용기 및 장식용품, 촛불 등을 올려 놓지 마세요.

화재, 감전 및 낙하로 인한 부상의 원인이 됩니다.

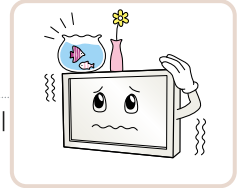

기기가 큰 충격을 받거나 캐비넷이 파손된 경우에는 기기 본체의 전원스위치를 끄고 전원플러그를 콘센트에서 뺀 후 서비스 센터에 연락해 주세요.

화재, 감전의 원인이 됩니다.

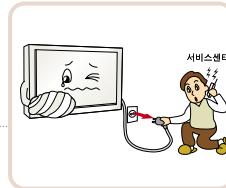

TV 속에 동전, 머리카핀, 쇠붙이 등의 금속류나 종이, 성냥 등의 불에 타기 쉬운 물건을 집어 넣지 마세요.

화재, 감전의 원인이 됩니다.

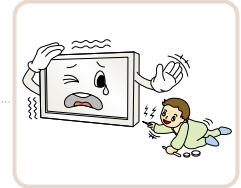

기기 내부에 물, 이물질 등이 들어간 경우 우선 기기 본체의 전원스위치를 끄고 전원플러그를 콘센트에서 뺀 후 서비스 센터에 연락해 주세요.

화재, 감전의 원인이 됩니다.

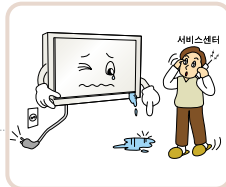

도시 가스 등의 가스 누설이 있을 때에는 콘센트에 절대 손대지 마시고, 창문을 열어 반드시 환기시키세요.

불꽃이 튀어 화재나 화상의 원인이 됩니다.

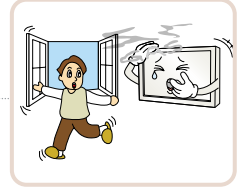

화면이 나오지 않거나 소리가 나오지 않는 등의 고장 상태에서 사용하지 마세요. 즉시 전원스위치를 끄고 전원플러그를 콘센트에서 뺀 후 서비스 센터에 연락해 주세요.

화재, 감전의 원인이 됩니다.



연기가 나거나 이상한 냄새가 날 때 또는 기기내에 이물질이 들어간 경우 사용을 중단하세요. 이때는 곧바로 전원스위치를 끄고 전원플러그를 콘센트에서 뺀 후 서비스 센터에 연락해 주세요.

그대로 계속 사용하면 화재, 감전의 원인이 됩니다.

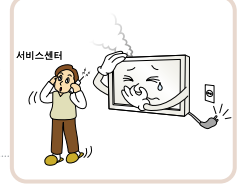

청소할 때 TV 본체 각 부분에 직접 물을 뿌리지 마세요. 제품에 물이 들어가거나 찢지 않도록 하세요.

화재, 감전의 원인이 됩니다.

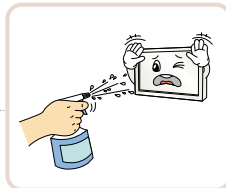

수리 기술자 외에는 TV를 절대 분해하거나 개조하지 마세요. 점검, 조정, 수리는 판매점 또는 고객상담 창구에서 상담하세요.

화재, 감전의 원인이 됩니다.

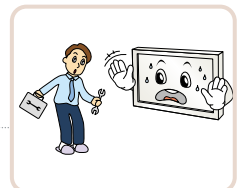

천둥, 번개가 칠 때는 전원코드나 안테나선은 위험하므로 절대 만지지 마세요.

감전의 원인이 됩니다.



리모컨 등에 사용하는 건전지를 교체할 경우 어린이가 먹지 않도록 주의하고, 건전지는 어린이 손에 닿지 않는 곳에 두세요.

만일 어린이가 먹은 경우에는 즉시 의사와 상담하세요.

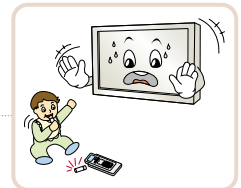

주전원 차단장치는 전원 플러그이며, 이 차단장치는 쉽게 조작 할 수 있는 위치에 있어야 합니다.

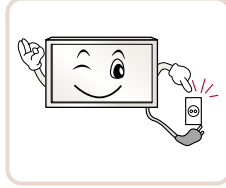

안전을 위한 주의사항

안전을 위한 주의사항은 제품을 안전하고 정확하게 사용하여 예기치 못한 위험이나 손해를 사전에 방지하기 위함입니다.

설치할 때

⚠ 주의

TV를 옮기는 경우에는 꼭 전원스위치를
끄고 전원플러그, 안테나선, 기기간의
접속 코드 등을 빼세요.

코드가 손상되어 화재, 감전의
원인이 됩니다.

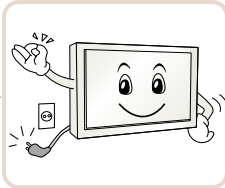

제품이 무거우므로 포장을 풀거나,
들어서 옮길 때에는 반드시 두사람
이상이 함께 하세요.

다칠 수 있습니다

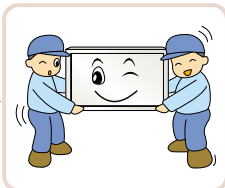

흔들리는 선반 위나 경사진 장소 등
불안정한 장소 및 진동이 심한 곳에는
설치하지 마세요.

떨어지거나 뒤집혀서 다칠 수 있습니다.

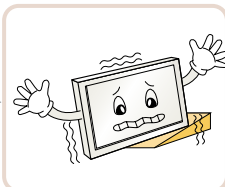

TV 설치시 벽으로부터 일정거리
(10cm 이상)를 두어 통풍이 잘되게
하세요.

내부온도 상승으로 인한 화재의 원인이
될 수 있습니다.

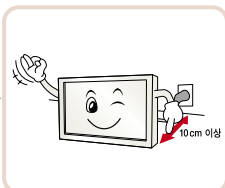

책장이나 벽장 등 통풍이 되지 않는
장소 및 카펫트나 방석 위에 설치하지
마세요.

내부온도 상승으로 인한 화재의 원인이
될 수 있습니다.

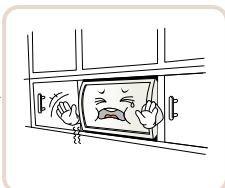

실외안테나를 사용하는 가정에서는 심한
바람이 불어서 안테나가 쓰러지더라도
근처 전기줄에 닿지 않도록 거리를
두고 설치하세요.

감전사고 및 상해의 원인이 될 수
있습니다.

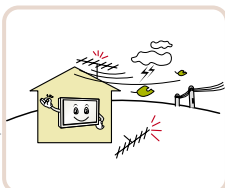

벽걸이 지지대를 사용하여 설치할 경우
반드시 고객 상담실로 문의하시고
사용시 주의사항은 벽걸이 지지대
사용설명서를 참조하세요.

상해의 원인이 될 수 있습니다.



조리대와 가스기 옆 등 기름이나
수증기가 닿을 수 있는 장소에
설치하지 마세요.

화재, 감전의 원인이 됩니다.

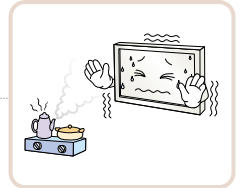

먼지가 많은 장소에 설치하지 마세요.

화재의 위험이 있습니다.

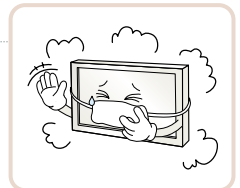

테이블보나 커튼 등으로 통풍구가
막히지 않도록 하세요.

내부온도 상승으로 인한 화재의 원인이
될 수 있습니다.

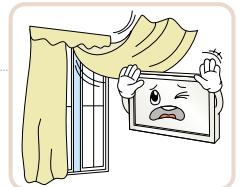

안테나 공사는 기술과 경험이
필요하므로 판매점 또는 서비스센터에
상담하여 주세요.

감전의 원인이 될 수 있습니다.



전원플러그는 젖은 손으로 절대
만지지 마세요.

감전의 원인이 될 수 있습니다.

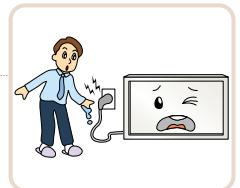

장식장 또는 선반 위에 설치할 때는
TV 밑면 앞쪽 끝부분이 밖으로 나오지
않게 하세요.

무게중심 불균형으로 떨어져 사람이
다치거나 TV 고장의 원인이 될 수 있
습니다. 필히 장식장 또는 선반은 TV 크기
에 알맞은 것을 사용하세요.

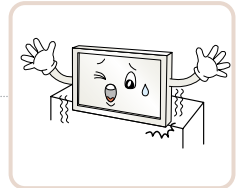

사용할 때

! 주의

전원플러그를 콘센트에 꽂거나 뽑아서 TV를 켜거나 끄지 마세요.
(전원플러그를 스위치 오픈으로 사용하지 마세요.)

감전이나 고장의 원인이 됩니다.

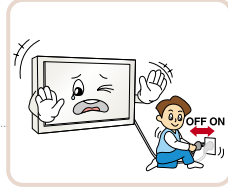

전원플러그를 뺄 때는 플러그를 잡고 빼주세요.

전선 안의 선이 끊어지면 화재의 원인이 됩니다.

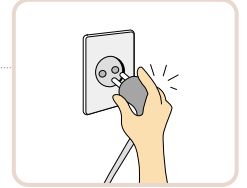

전원플러그 핀 부위 또는 콘센트에 먼지 등이 묻어 있을 때에는 깨끗이 닦아주세요.

화재의 원인이 될 수 있습니다.

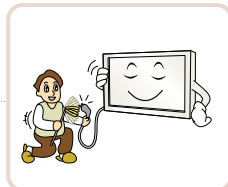

전원코드나 플러그를 손상시키거나 가공하거나 무리하게 구부리거나 비틀거나 잡아 당기거나 틈 사이에 끼우거나 가열하지 마세요. 콘센트 끼우는 부분이 헐거울 때는 사용하지 마세요.

화재, 감전의 원인이 됩니다.

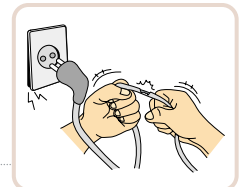

전원코드를 열기구에 가까이 닿지 않게 하세요.

코드의 피복이 녹아서 화재, 감전의 원인이 될 수 있습니다.

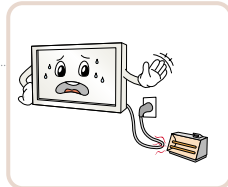

TV를 장시간 시청하지 않을 때나 부재시에는 전원플러그를 콘센트에서 빼주세요.

먼지가 쌓여 발열, 발화 및 절연열화에 의한 감전, 누전화재의 원인이 됩니다.

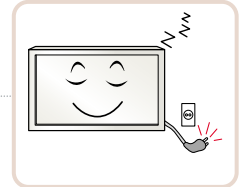

TV 화면과 눈의 거리는 화면 대각선 길이의 약 5~7배정도 떨어져서 시청하세요.

너무 가까운 곳에서 지속적으로 시청하면 시력이 나빠질 수 있습니다.

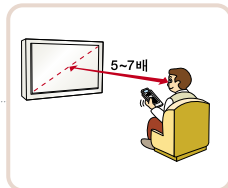

무거운 물건을 올려 놓지 마세요.

넘어지거나 떨어져서 상해의 원인이 됩니다.

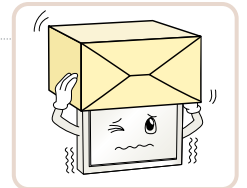

1년에 한 번쯤은 판매점이나 서비스 센터에 내부청소를 상담하세요.

TV 내부에 먼지가 낀 채로 오랫동안 청소하지 않으면 화재, 고장의 원인이 될 수 있습니다.

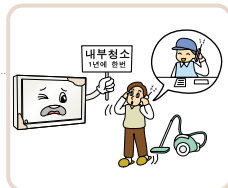

TV 본체 각 부분 및 스크린 표면을 청소할 때는 전원코드를 빼고 부드러운 헝겊으로 가볍게 닦아주세요. 분무기로 물을 뿌리거나 물걸레로 닦지 마세요. 특히, 각종 세정제, 자동차 및 공업용 광택제, 연마제, 왁스, 벤젠, 알코올 등을 TV 본체나 스크린에 사용할 경우 제품에 손상을 주므로 절대 사용하지 마세요.

화재, 감전 또는 제품 손상(변형, 부식 및 파손)을 유발하는 원인이 됩니다.

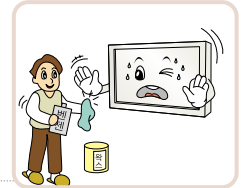

새 건전지와 낡은 건전지를 혼합하여 사용하지 마세요.

전지파열, 누액에 의한 화재, 감전의 원인이 될 수 있습니다.



지정한 것 이외의 건전지는 사용하지 마세요.

전지파열, 누액에 의한 화재, 감전의 원인이 될 수 있습니다.

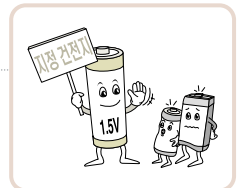

외부기기 시청시나 방송이름과 같이 정지된 문자가 장시간 나타나거나, 화면크기를 4:3으로 시청시 장시간 사용할 경우 화면에 잔상이 남을 수 있으므로 주의해서 사용하세요.

외관 표면에 얼룩이나 지문이 묻었을 경우 반드시 첨부된 제품 외관 청소용 헝겊을 사용하여 얼룩진 부분만 살짝 닦아주세요.

얼룩 제거시 과도한 힘으로 닦지 마세요. 지나친 힘은 흠집이 생기거나 변색의 우려가 있으므로 주의하세요.

각 부분의 이름

제품의 형상은 모델마다 차이가 날 수 있습니다.

앞면

20LS7D 모델을 기준으로 설명합니다.

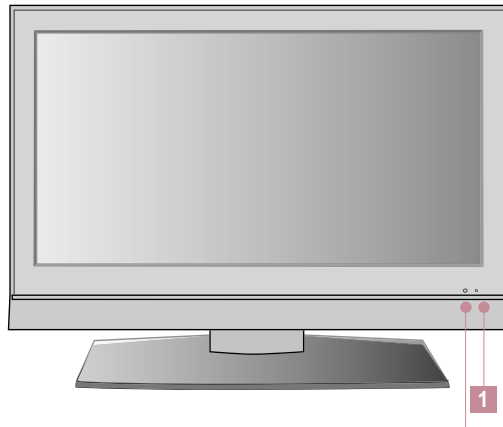
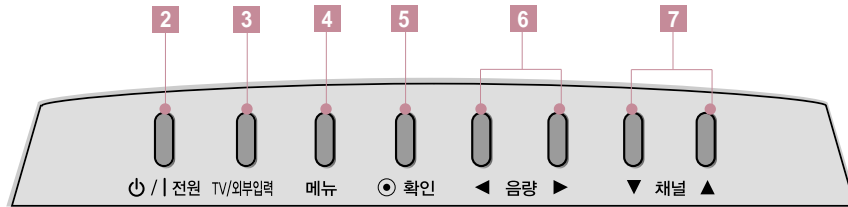

리모컨 신호 받는 곳

- 1 전원 대기 표시등**
전원 대기 상태에서 표시등은 빨간색이 되고, 전원을 켜면 녹색이 됩니다.
- 2 ㄱ/1 전원 (부전원) 버튼**
- 3 TV/외부입력 버튼**
TV/유선 방송/케이블TV/외부입력기기/DVD/DTV 등의 입력신호를 선택합니다.
- 4 메뉴 버튼**
「채널」, 「영상」, 「음성」, 「시간」, 「일반」 기능 등을 설정할 수 있는 메뉴창이 화면에 나타납니다.
- 5 ㉠ 확인 버튼**
- 6 음량 버튼**
- 7 채널 버튼**

뒷면

20LS7D 모델을 기준으로 설명합니다.

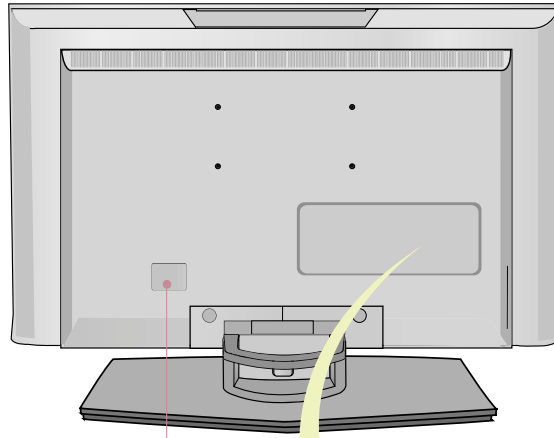

AC 입력 단자

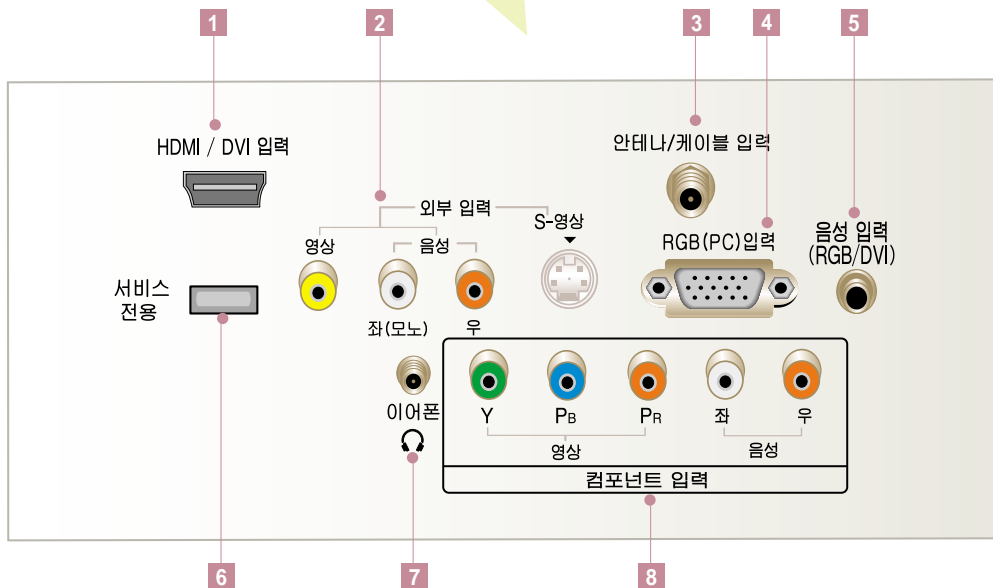

1 HDMI/DVI 입력 단자

2 외부입력(영상, 음성), S-영상 단자
외부기기를 연결합니다.

3 안테나/케이블 입력 단자

4 RGB(PC) 입력 단자

5 음성입력(RGB/DVI) 단자

6 서비스전용 단자

향후 디지털 TV의 규격 변경 등, 환경 변화로 인해 업그레이드가 필요할 경우 이 단자를 통해서 소프트웨어 (Software)의 버전(Version)을 향상시킬 수 있습니다. (하드웨어의 변경이 필요할 경우는 예외입니다)

7 이어폰 연결 단자

8 컴포넌트입력 단자
DVD/DTV를 연결합니다.

리모컨 버튼의 이름

- 리모컨을 사용할 때는 TV 앞면에 있는 리모컨의 신호를 받는 곳을 향해 누르세요.

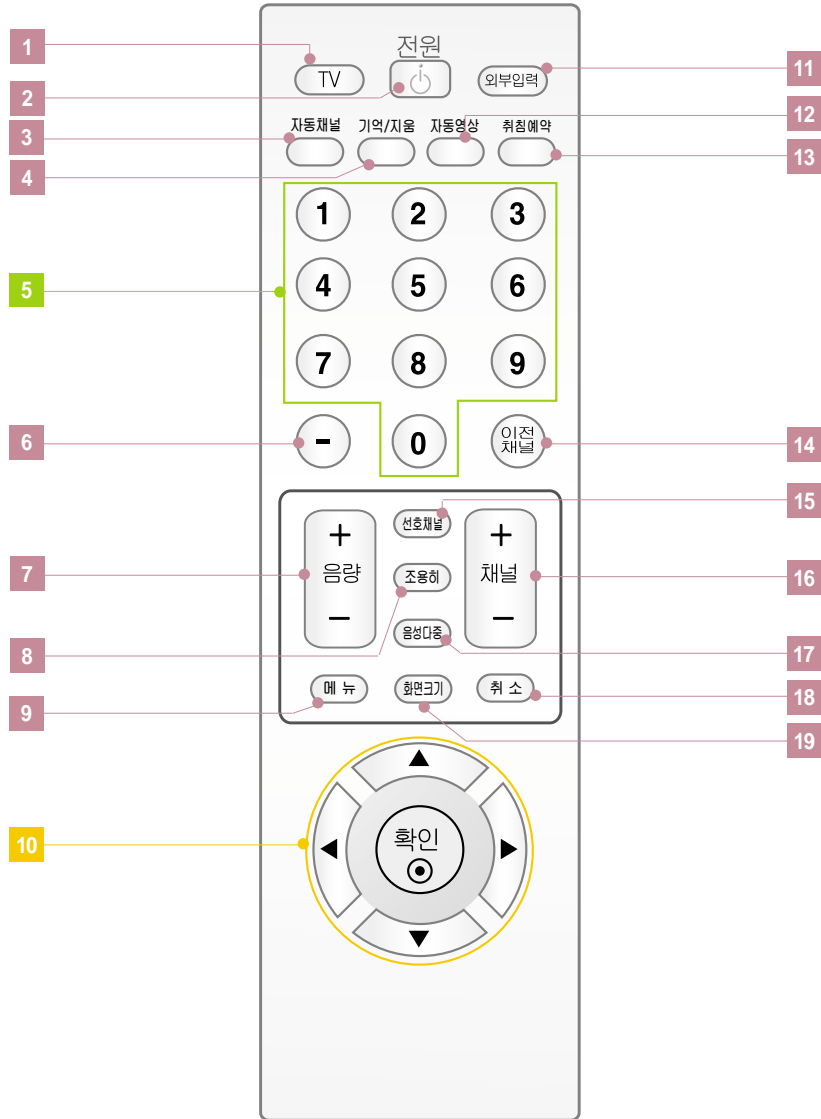

TV 사용중 리모컨 동작이 안될 경우



전자식 안정기를 적용한 전등 및 삼파장 램프가 설치된 장소에서는 리모컨 동작이 안되는 경우가 있습니다. 이때는 전등 및 삼파장 램프를 국제 규격품으로 교체하시면 리모컨이 정상적으로 동작될 수 있습니다.

- 1 TV 버튼
- 2 전원 버튼
- 3 자동채널 버튼 (45 쪽)
- 4 기억/지움 버튼 (46 쪽)
- 5 채널 직접선택 버튼 (21 쪽)
- 6 - (대시) 버튼 (21 쪽)
채널을 선택할 때 (주번호 → - (대시) → 부번호) 사용하세요.
- 7 음량(+, -) 버튼
- 8 조용히 버튼
TV에서 소리가 나지 않게 할 때 선택하세요.
- 9 메뉴 버튼
TV의 기능을 확인할 때 사용하세요.
- 10 상, 하, 좌, 우(▲, ▼, ◀, ▶),
메뉴 선택 후 상, 하, 좌, 우 버튼으로 기능 선택 및 기능을 조절 합니다.
확인(●) 버튼
- 11 외부입력 버튼 (21 쪽)
- 12 자동영상 버튼 (51 쪽)
- 13 취침예약 버튼 (72 쪽)
- 14 이전채널 버튼
바로 이전에 시청했던 채널을 선택할 때 사용하세요.
- 15 선호채널 버튼 (47 쪽)
기억된 채널 중 선호하는 채널을 선택할 때 사용하세요.
- 16 채널(+, -) 버튼
- 17 음성다중 버튼 (63 쪽)
- 18 취소 버튼
- 19 화면크기 버튼 (50 쪽)
버튼을 한번씩 누를 때 마다 TV 화면이
자동화면비 → 4:3 → 16:9 → 줌 화면으로 나타납니다.

리모컨 건전지! 이렇게 교환하세요

1

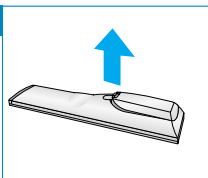

건전지 뚜껑을 위로 들어 열어주세요.

2

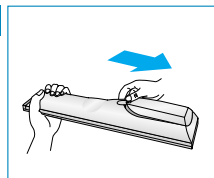

리모컨 내부의 ⊕, ⊖ 방향 표시대로 건전지(1.5V) 2개를 모두 똑같은 새것으로 사용하세요.

리모컨을 사용할 때 주의하세요

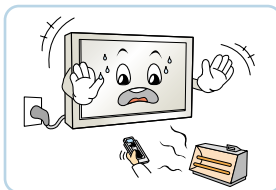

난로 근처나 습기 많은 곳을 피해주세요

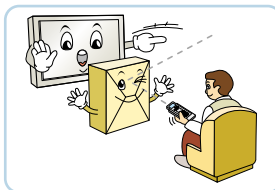

장애물을 치워주세요

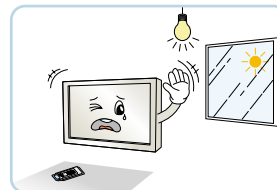

햇빛이나 강한 전등 아래에서는 리모컨 조절이 잘 안 되는 경우가 있으니, 이 때에는 TV의 위치를 바꿔주세요.

TV의 설치방법

데스크형 스탠드를 결합시킬때

1 테이블위나 바닥이 평평한 곳에 제품 스크린이 아래로 향하도록 하여 놓으세요. 이때 스크린이 손상되지 않도록 방석이나 부드러운 천을 놓고 그 위에 두어야 합니다.

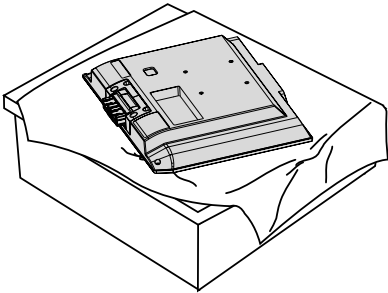

2 제품 본체의 HINGE BODY를 위쪽으로 접어 올리세요.

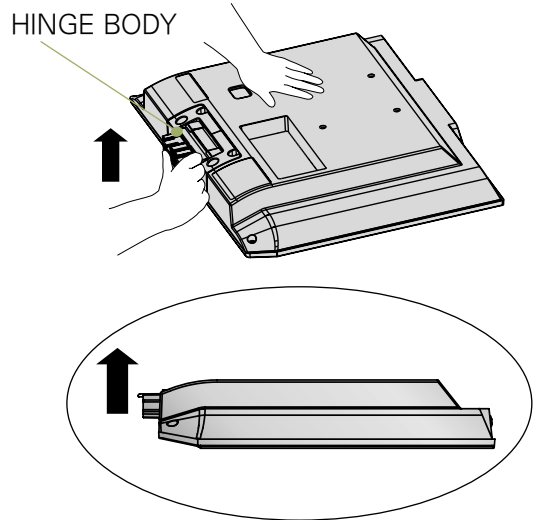

3 동봉된 스탠드 커버를 사용하여 그림과 같이 본체에 결합시키세요.

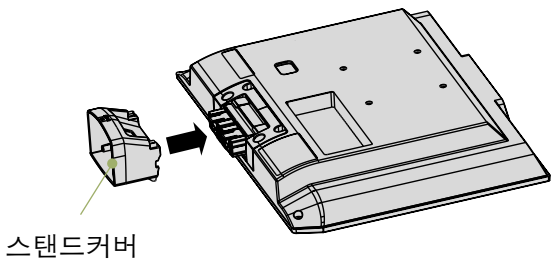

4 그림과 같이 제품에 데스크형 스탠드를 결합시키세요.

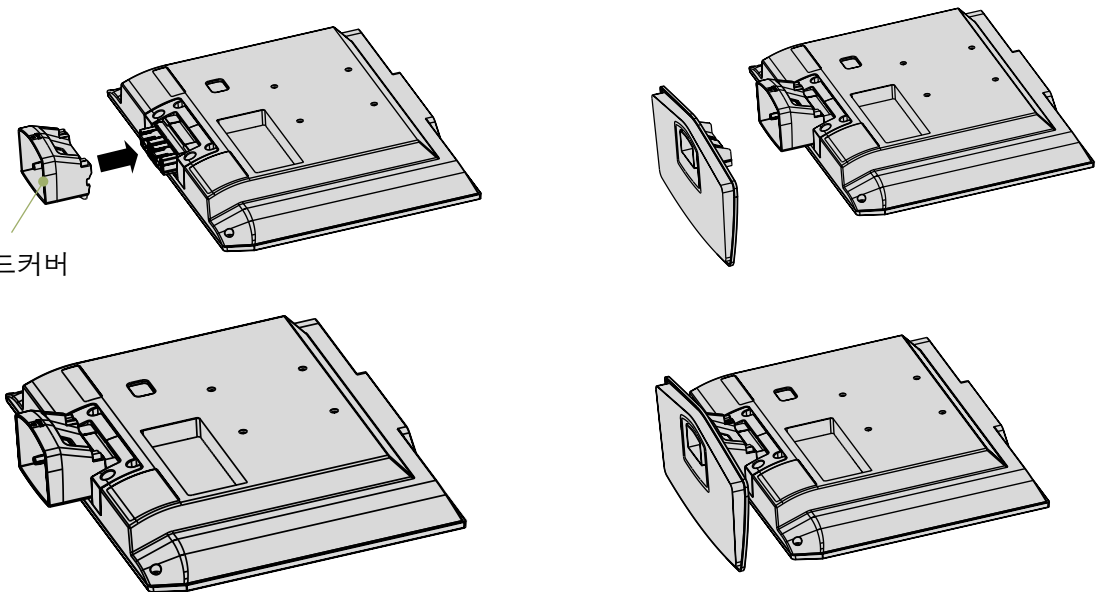

• TV는 벽에도 설치가 가능합니다. 벽걸이 설치의 상세한 사용법은 벽걸이형 사용설명서를 참조하세요.

데스크형 스탠드를 분리시킬때

1 테이블 위나 바닥이 평평한 곳에 제품 스크린이 아래로 향하도록 하여 놓으세요. 이때 스크린이 손상되지 않도록 방석이나 부드러운 천을 놓고 그 위에 두어야 합니다.

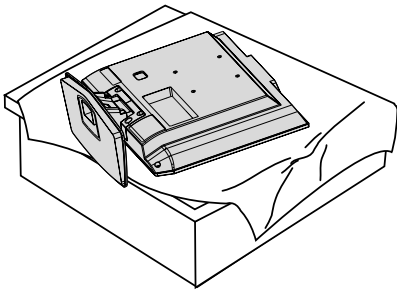

2 그림과 같이 스탠드의 뒷부분에 있는 버튼을 누르면서 스탠드를 화살표 방향으로 당기세요.

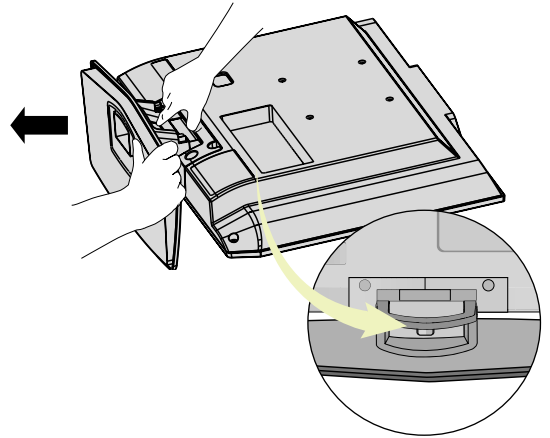

3 제품 본체를 한 손으로 누르면서 다른 손으로 스탠드를 화살표 방향으로 분리하세요.

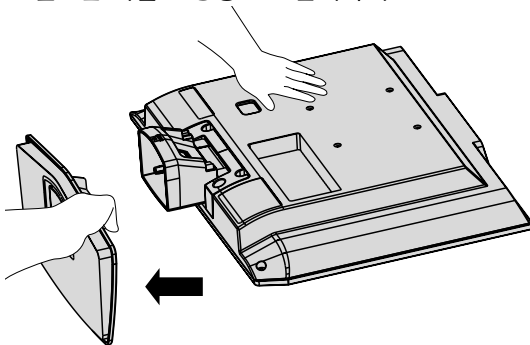

4 스탠드 커버를 위쪽으로 당기세요.

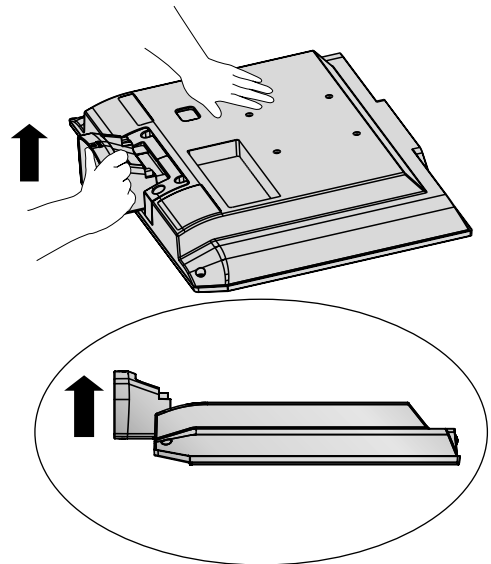

5 그림과 같이 스탠드 커버를 두 손으로 누르면서 본체에서 분리하세요.

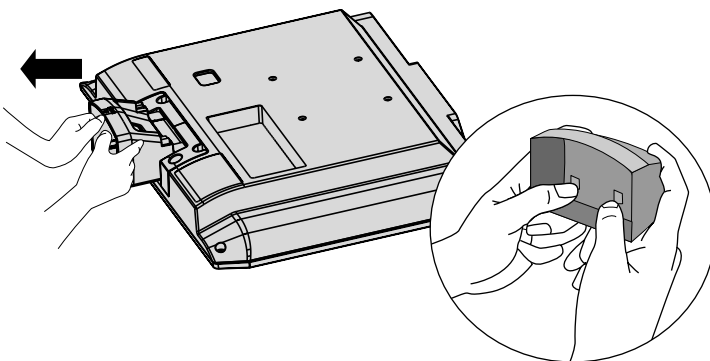

TV의 설치방법

TV가 넘어지지 않게 하려면

- TV를 안전하게 사용하기 위해 반드시 바닥에 고정시키세요. 앞으로 잡아 당겨도 넘어져서 사람이 다치거나 TV가 파손되지 않도록 아래 설치 방법대로 제품을 설치하는 것이 안전합니다.
- TV를 밀 경우 뒤로 넘어지지 않을 정도로 벽면 가까이에 설치하세요.
- TV에 어린이가 매달리거나 올라타지 않도록 하세요.

제품을 바닥과 고정시키는 경우 (23LS7D 모델에 해당합니다. - 고정용 나사는 부속품이 아닙니다.)

1

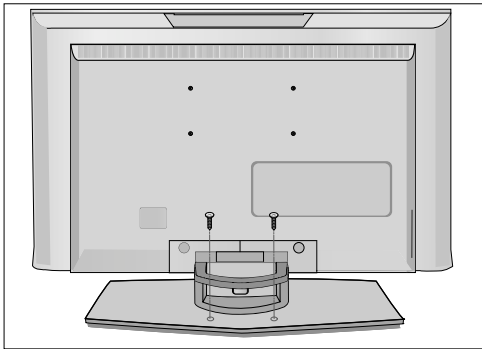

2

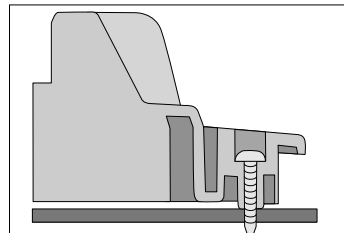
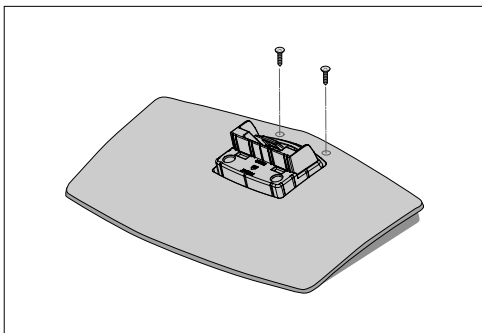

1 그림과 같이 나사를 TV 스탠드에 고정시키세요.

2 나사가 제품과 바닥을 고정하여 제품이 쉽게 움직이지 않도록 합니다.



- 이와 같은 방법으로 설치된 제품을 이동하실 경우 먼저 고정된 나사를 풀어주세요.
- 장식장 또는 선반은 필히 제품크기에 알맞고 무게를 견딜 수 있는 것을 사용하세요.

⚠ 경고

- 상해를 방지하기 위해, 기기는 설치설명서에 따라 바닥에 안전하게 고정되어야 합니다.

COMPASITION

선정리

1 연결하고자 하는 선을 연결하세요.

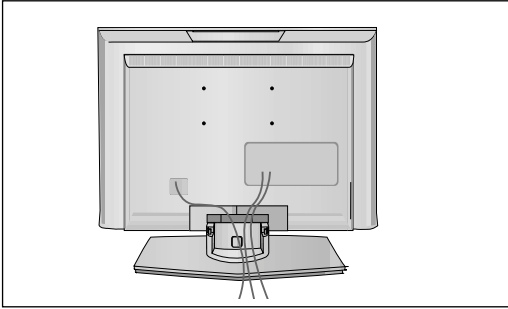

2 CABLE MANAGEMENT를 고정시키세요.

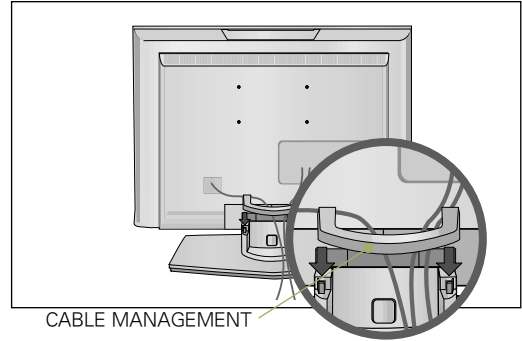

3 CABLE MANAGEMENT를 이용하여 연결선을 정리하세요.

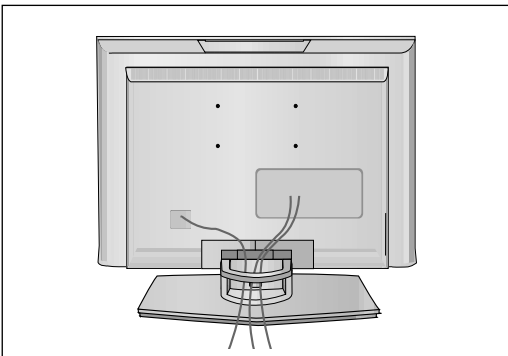

TV에서 CABLE MANAGEMENT를 빼내려면 TV에 고정되어 있는 CABLE MANAGEMENT를 살짝 누른 후 두 손으로 CABLE MANAGEMENT를 위쪽으로 당기세요.

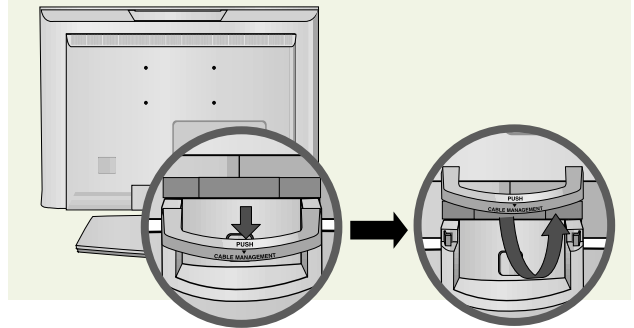

• 제품 운반시 CABLE MANAGEMENT를 잡지마세요. 제품이 떨어지면 상해를 입거나 제품이 파손될 수 있습니다.

벽에 설치할 때

⇒ TV를 그림과 같이 벽에 수평으로 설치할 수 있습니다.
(벽걸이 설치의 상세한 사용법은 벽걸이형 사용설명서를 참조하세요.)

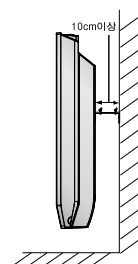
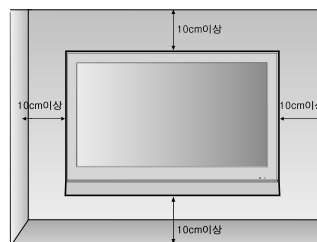
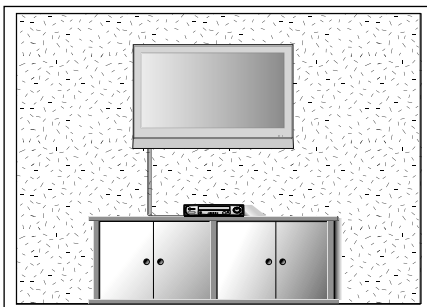

⇒ 통풍이 잘되지 않는 곳에 제품을 설치하면 제품 내부의 온도 상승으로 인해 화재의 원인이 되거나 제품에 손상을 줄 수도 있습니다. 제품의 안전한 설치를 위해서 제품 주위에 충분한 여유 공간을 확보해 주세요.

TV를 켜려면

먼저 안테나와 전원 코드(220V) 등 제품들 간에 연결이 바르게 되었는지 확인해 주세요.

초기 설치시 TV를 켜려면

- 1 안테나와 전원코드를 바르게 연결하세요.
- 2 이 때 TV는 전원 대기 상태가 됩니다. TV본체의 \circ/I 전원 (부전원), 채널, TV/외부입력 버튼 및 리모컨의 전원, 채널(+, -), TV, 외부입력, 숫자(0~9) 버튼을 누르면 전원이 켜집니다.
- 3 아래 화면이 나타나면 확인 버튼을 눌러 자동채널설정을 하세요.
「자동채널」은 방송 중인 채널만 기억됩니다.

i LG TV를 구입해 주셔서 감사합니다.
TV에 안테나/케이블 선을 연결하신 후 리모컨의 \odot (확인) 버튼을 눌러 방송채널을 설정하여 주십시오.

확인

확인

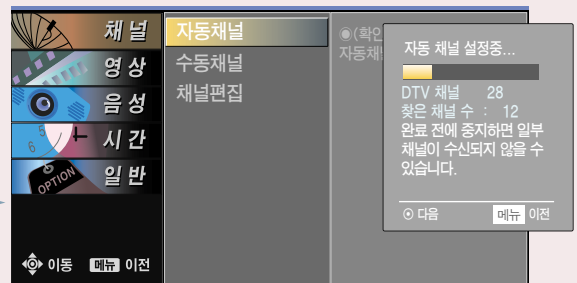
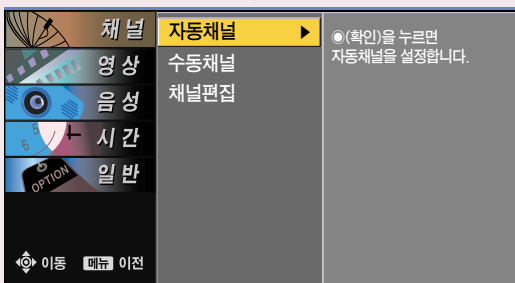

- 「자동채널」 중 취소 버튼을 누르면 설정이 중지되고, 그때까지 기억된 방송채널만 설정됩니다.
- 「자동채널」 설정이 끝나면 채널 (+, -) 버튼을 눌러 기억된 채널을 확인하세요.



· TV사용중 「자동채널」 설정을 하려면 45쪽을 참고하세요.

디지털 방송을 보려면

방법 1 : 「숫자(0~9)」 버튼으로 채널을 직접 선택하세요.

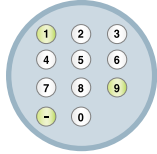

채널번호는 '주번호 - 부번호' 로 구성되어집니다.

1. 시청을 원하는 방송번호를 누르세요.
2. '-' 를 누르세요.
3. '0' 을 제외한 숫자버튼을 누르세요.
('0' 은 아날로그 방송의 부번호입니다)

예) 9번을 디지털 방송으로 보고 싶으시면 **9** **-** **1** 을 차례로 누르세요.

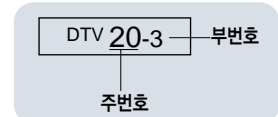

디지털 방송 채널번호 표시 상태



아날로그 방송 채널번호 표시 상태

방법 2 : 「채널(+, -)」 버튼으로 채널을 선택하세요.

버튼을 계속 누르면 다음과 같은 순서로 채널이 바뀝니다.



- 「채널(+, -)」 버튼으로 선택시 TV가 나오지 않으면 안테나 연결을 확인하고 자동채널설정(45쪽)을 실행하세요.
- 아날로그 방송 채널과 디지털 방송 채널의 구분은 채널 선택시 우측상단의 화면표시로 알 수 있습니다.
※ 아날로그 방송은 부번호가 항상 '0' 입니다.

입력 신호를 선택하려면

- ▶ 외부입력 버튼을 누르세요.



- ▶ 리모컨의 상, 하(▲, ▼) 버튼으로 외부입력 목록에서 입력 신호를 선택하세요.



안테나를 연결하려면

단자 연결 방법은 20LS7D 모델을 기준으로 설명합니다.

공중파 또는 유선/케이블(아날로그, 디지털) 방송을 시청할 경우

- 공중파 방송이란 옥내/옥외 안테나를 통해, 유선/케이블 방송이란 일반 유선 또는 케이블사로부터 수신되는 방송입니다.

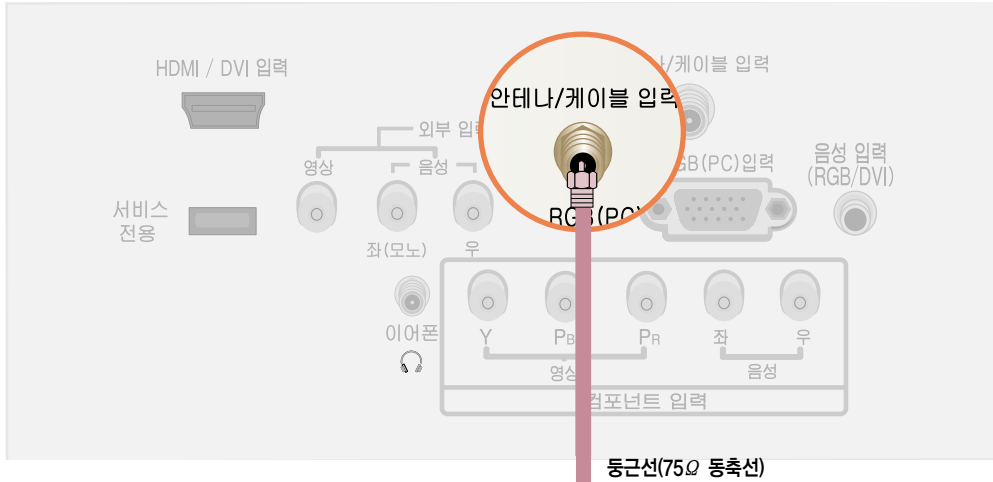

옥내/옥외 안테나를 통해 방송을 시청하려면 안테나선은 「안테나/케이블 입력」 단자에 연결하세요.

공중파(아날로그, 디지털) 방송을 시청할 수 있습니다.

- 동축선(75Ω) 연결시 구리선이 구부러지지 않게 주의하세요.
- 연결단자는 오른쪽으로 돌리면 고정됩니다.
- ※ TV의 단자와 직접 연결되는 동축선(75Ω)은 별도로 구입하세요.

- 전파가 약한 지역에서는 전파증폭기(부스터)를 구입해서 설치하면 더 좋은 화면을 볼 수 있습니다.
- 1개의 안테나를 가지고 2대 이상의 TV를 시청하고자 할 경우에는 「신호분배기」를 별도 구입하여 연결하세요.
- 안테나 설치가 잘 안 될 경우에는 안테나 전문 취급점이나 구입하신 판매점에 문의하세요.

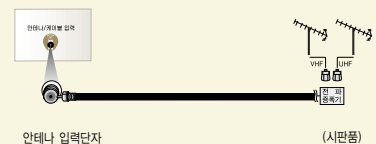
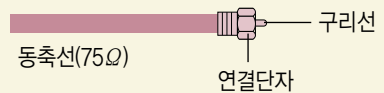

비디오를 연결하려면

외부입력으로 연결하여 볼 경우(방법 A)

외부입력으로 연결하여 시청할 경우에는 2가지 방법이 있습니다. 방법 A, B 중 한가지 방법으로 연결하세요.

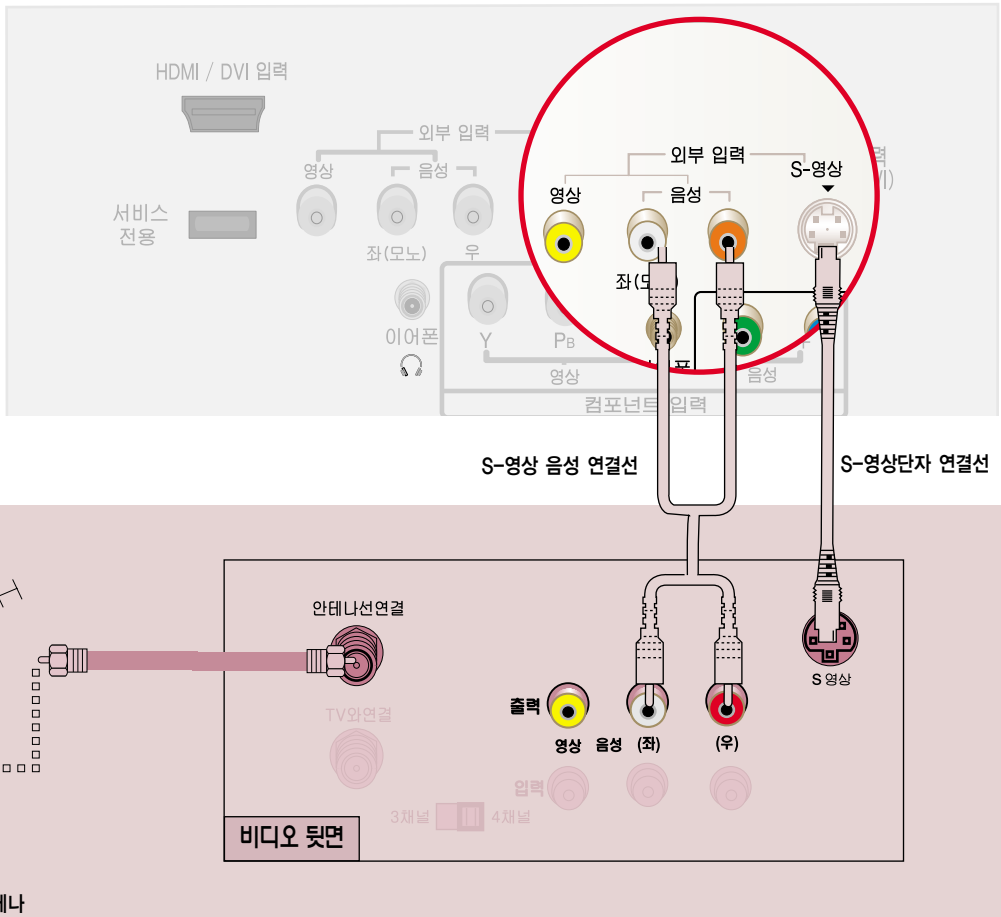

방법 A. 동축선으로 옥내/옥외 안테나 단자와 비디오 뒷면의 「안테나선연결」 단자에 연결한 후, TV의 「S-영상」 단자와 비디오의 「S-영상」 단자를 S-영상 연결선으로 연결하세요. S-영상으로 연결할 경우 음성은 「외부입력」의 음성 연결단자에 연결하세요.

비디오가 모노제품인 경우에는 TV의 「음성(좌)·영상」 입력단자와 비디오의 「음성·영상」 출력단자를 연결하세요. 「S-영상 입력」 단자를 연결하면 고화질영상을 즐길 수 있습니다. 외부입력과 S-영상이 동시에 연결되어 있을 경우 S-영상이 우선적으로 동작합니다.

사용하기



1 TV를 켜고 TV 리모컨의 「외부입력」 버튼을 눌러 「외부입력」을 선택하세요.



2 비디오 테이프를 넣고 비디오 「재생」 버튼을 누르세요.



• 외부입력 상태에서 「TV」 버튼을 누르면 TV 화면으로 돌아갑니다.

외부입력으로 연결하여 볼 경우(방법 B)

외부입력으로 연결하여 시청할 경우에는 2가지 방법이 있습니다. 방법 A, B 중 한가지 방법으로 연결하세요.

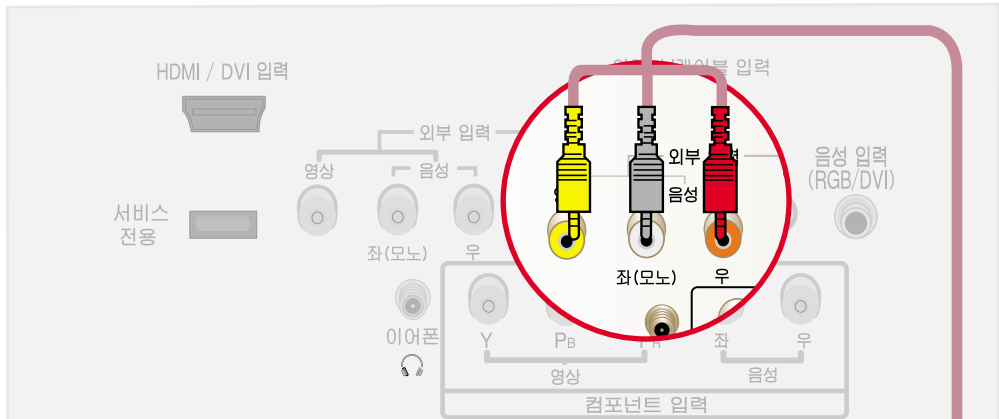

같은 색끼리 연결하세요.

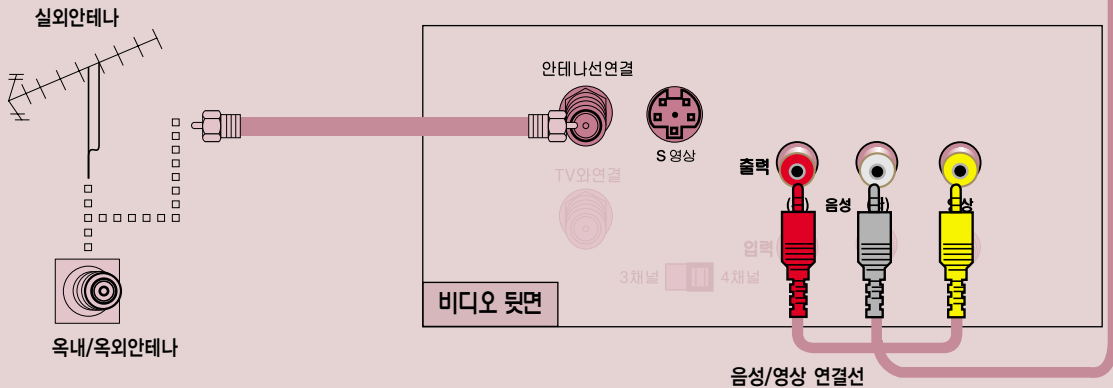

방법 B. 안테나선을 비디오 뒷면의 「안테나선연결」 단자에 연결한 후, TV의 「외부입력」의 음성/영상 단자와 비디오의 「음성/영상」 단자를 음성/영상 연결선으로 연결하세요.

비디오가 모노제품인 경우에는 TV의 「음성(좌)·영상」 입력단자와 비디오의 「음성·영상」 출력단자를 연결하세요.
「S-영상 입력」 단자를 연결하면 고화질영상을 즐길 수 있습니다.
외부입력과 S-영상이 동시에 연결되어 있을 경우 S-영상이 우선적으로 동작합니다.

사용하기



1

외부입력

TV를 켜고 TV 리모컨의 「외부입력」 버튼을 눌러 「외부입력」을 선택하세요.

2

재생

비디오 테이프를 넣고 비디오 「재생」 버튼을 누르세요.



• 외부입력 상태에서 「TV」 버튼을 누르면 TV 화면으로 돌아갑니다.

케이블 수신기를 연결하려면

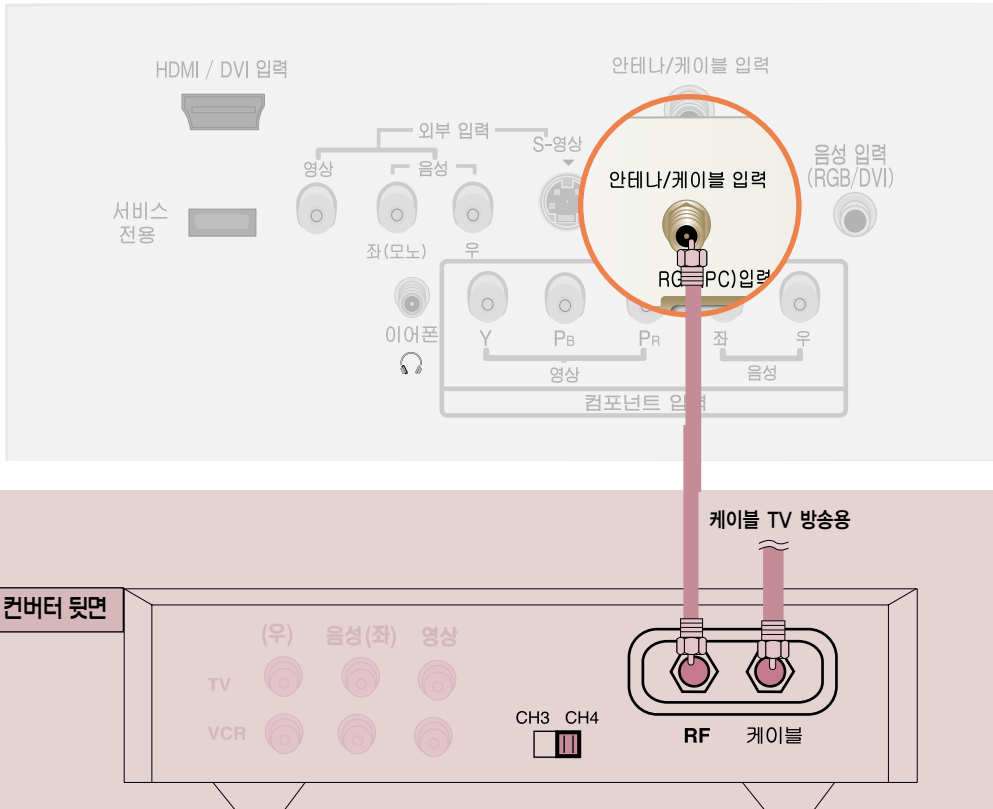

지역별 케이블 TV 방송국에 가입한 후 별도의 컨버터를 설치해야 시청 가능합니다.

동축선으로 연결할 경우

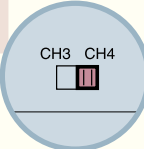

TV 뒷면의 「안테나/케이블 입력」 단자와 컨버터 뒷면의 「RF」 단자를 연결하세요.

사용하기

- 1  컨버터의 전용채널 선택 스위치를 3 또는 4로 맞추세요.
- 2  TV를 켜고 TV 리모컨의 「채널(+, -)」 버튼으로 1번에서 선택한 컨버터의 전용채널과 같은 채널 3 또는 4로 맞추세요.
- 3 컨버터의 리모컨으로 원하는 채널을 선택하세요.



• 케이블 TV의 상세한 내용은 지역 케이블 TV 방송국의 안내에 따르십시오.

DVD를 연결하려면

영상, 음성 연결하기 (방법 A)

방법 A, B, C, D 중 한가지 방법으로 연결하세요.

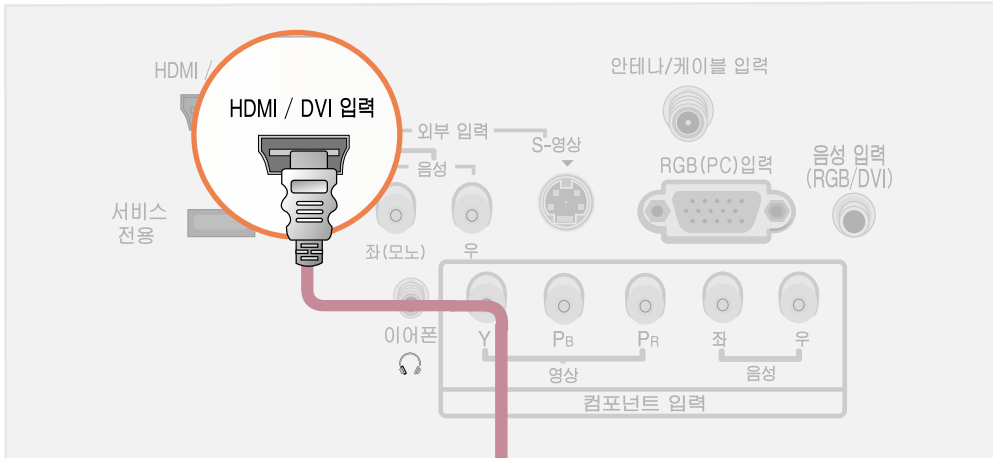

영상/음성 연결방법 A

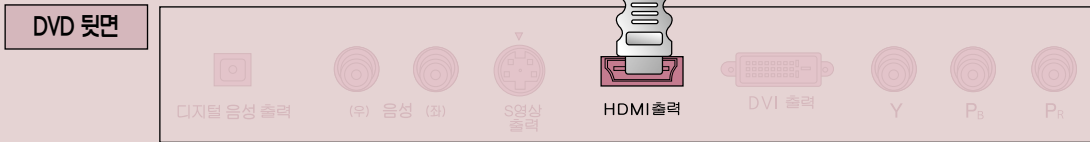

영상/음성 연결방법 A. HDMI 케이블로 TV 뒷면 「HDMI/DVI 입력」 단자와 DVD 뒷면의 「HDMI출력」 단자를 연결하세요. 영상, 음성이 함께 출력됩니다.

사용하기



1 TV를 켜고 TV 리모컨의 「외부입력」 버튼을 눌러 「HDMI」를 선택하세요.

2 DVD 플레이어를 켜 후 사용하세요.

영상, 음성 연결하기 (방법 B)

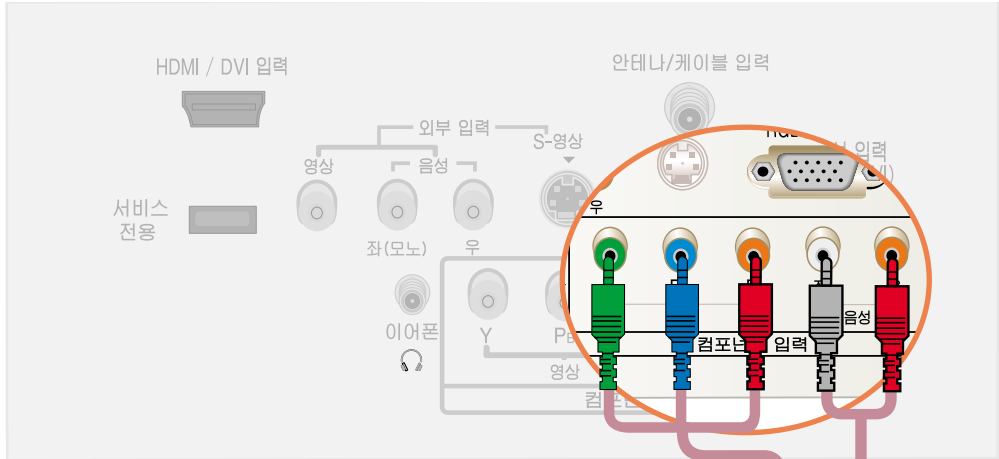

영상 연결 방법 B
같은 색끼리 연결하세요.

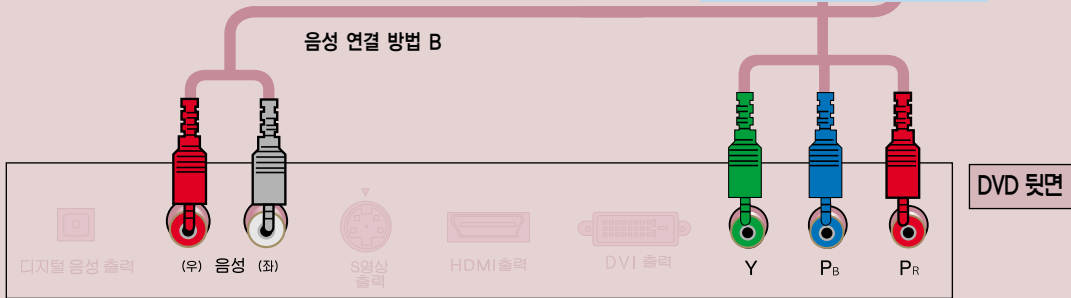

- 영상 연결방법 B. TV 뒷면 「컴포넌트 입력」의 Y, P_B, P_R 단자와 DVD 뒷면의 「Y, P_B, P_R」 단자를 연결하세요.
- 음성 연결방법 B. TV 뒷면의 컴포넌트 입력단자 「음성 좌, 우」와 DVD 뒷면의 「음성 (좌), (우)」 단자를 연결하세요.



컴포넌트 입력의 DVD 단자 연결방법

• DVD별 출력단자 표기방법에 따른 입·출력 연결 방법은 아래와 같습니다.

컴포넌트 출력이 있는 DVD는 이 단자로 연결하면 보다 선명한 화질을 즐길 수가 있습니다.	TV DVD 입력단자	외부 DVD 기기 출력단자				
	Y	←	Y	Y	Y	Y
	P _B	←	P _B	B-Y	Cb	Pb
	P _R	←	P _R	R-Y	Cr	Pr

- DVD의 출력단자 표기인 Y, P_B, P_R은 기기의 종류에 따라서 Y, B-Y, R-Y / Y, Cb, Cr / Y, Pb, Pr로 표기되어 있을 수도 있습니다.
- 컴포넌트 입력은 480i, 480p, 720p, 1080i, 1080p 모드에 적합하게 설정되어 있습니다.

DVD를 연결하려면

영상, 음성 연결하기 (방법 C)

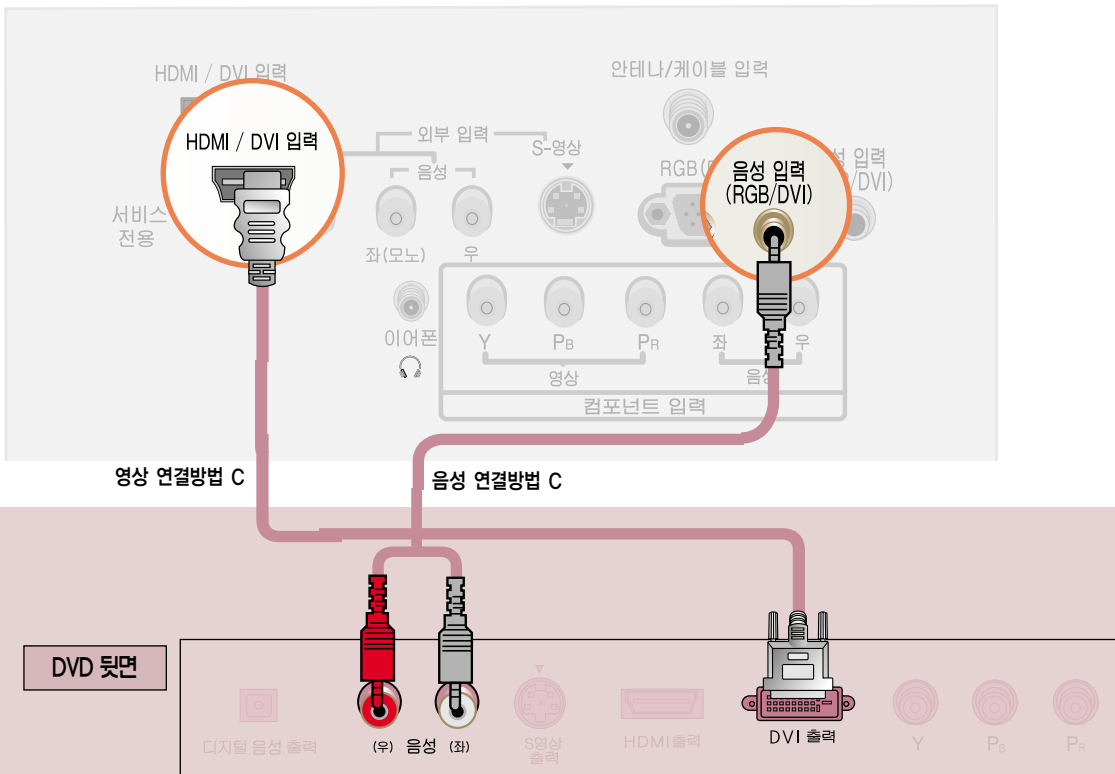

- 영상연결 방법 C.** HDMI to DVI 케이블로 TV 뒷면 「HDMI/DVI 입력」 단자와 DVD 뒷면의 「DVI 출력」 단자를 연결하세요.
- 음성연결 방법 C.** HDMI to DVI 케이블로 연결할 경우 음성은 TV 뒷면 「음성입력(RGB/DVI)」 단자와 DVD 뒷면의 「음성 (좌), (우)」 단자를 연결하세요.

사용하기



1 TV를 켜고 TV 리모컨의 「외부입력」 버튼을 눌러 「HDMI」를 선택하세요.

2 DVD 플레이어를 켜 후 사용하세요.

영상, 음성 연결하기 (방법 D)

S-영상으로 연결하여 시청할 경우 방법 D로 음성을 연결하세요.

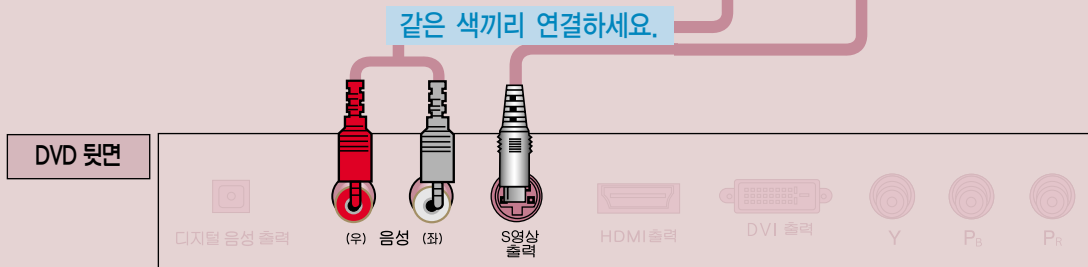
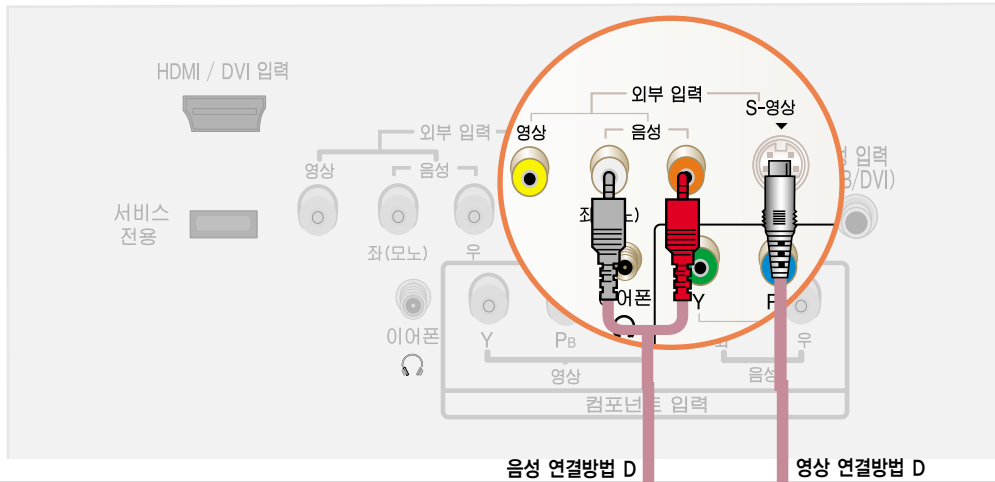

영상 연결 방법 D. TV 뒷면 「S-영상」 입력 단자와 DVD 뒷면의 「S영상출력」 단자에 연결하세요.
음성 연결 방법 D. TV 뒷면의 「외부입력」 음성 단자와 DVD 뒷면의 「음성 (좌), (우)」 단자를 연결하세요.

사용하기



1 TV를 켜고 TV 리모컨의 「외부입력」 버튼을 눌러 「외부입력」을 선택하세요.

2 DVD 플레이어를 켜 후 사용하세요.

DTV 신호를 수신하려면

- 이 제품은 공중파/유선채널 상의 디지털 방송 신호는 별도의 수신기 없이 바로 수신됩니다.
디지털 방송수신기나 외부기기로부터 DTV 신호를 수신할 경우에는 아래 연결방법을 참고하세요.

영상, 음성 연결하기 (방법 A)

방법 A, B, C, D 중 한가지 방법으로 연결하세요.

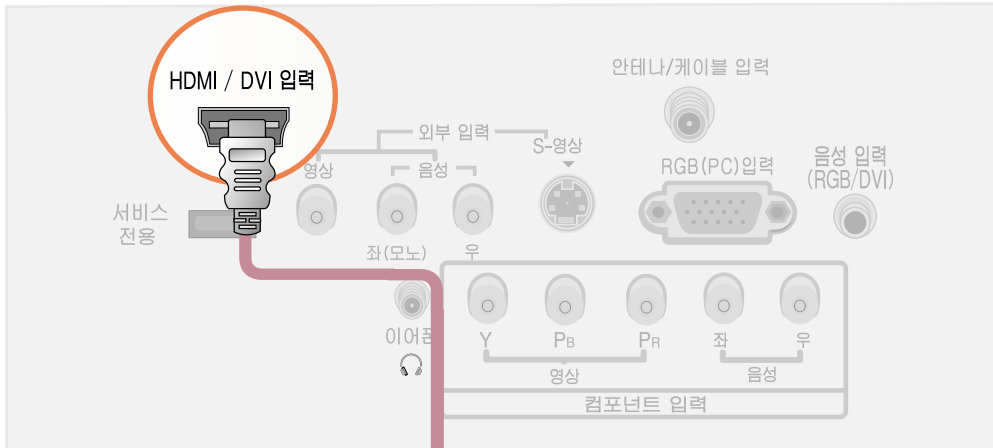

영상/음성 연결방법 A

디지털 방송 수신기 뒷면



영상/음성 연결방법 A. HDMI 케이블로 TV 뒷면의 「HDMI/DVI 입력」 단자와 디지털 방송 수신기 뒷면의 「HDMI출력」 단자를 연결하세요. 영상, 음성이 함께 출력됩니다.

사용하기



1



TV를 켜고 TV 리모컨의 「외부입력」 버튼을 눌러 「HDMI」를 선택하세요.

2

디지털 방송 수신기를 켜 후 사용하세요.
(디지털 TV 방송 수신기의 사용설명서를 참조하세요.)



컴포넌트/HDMI 입력의 수신 포맷 Table

신호구분	컴포넌트	HDMI/DVI
480i	○	X
480p	○	○
720p	○	○
1080i	○	○
1080p	○	○

영상, 음성 연결하기 (방법 B)

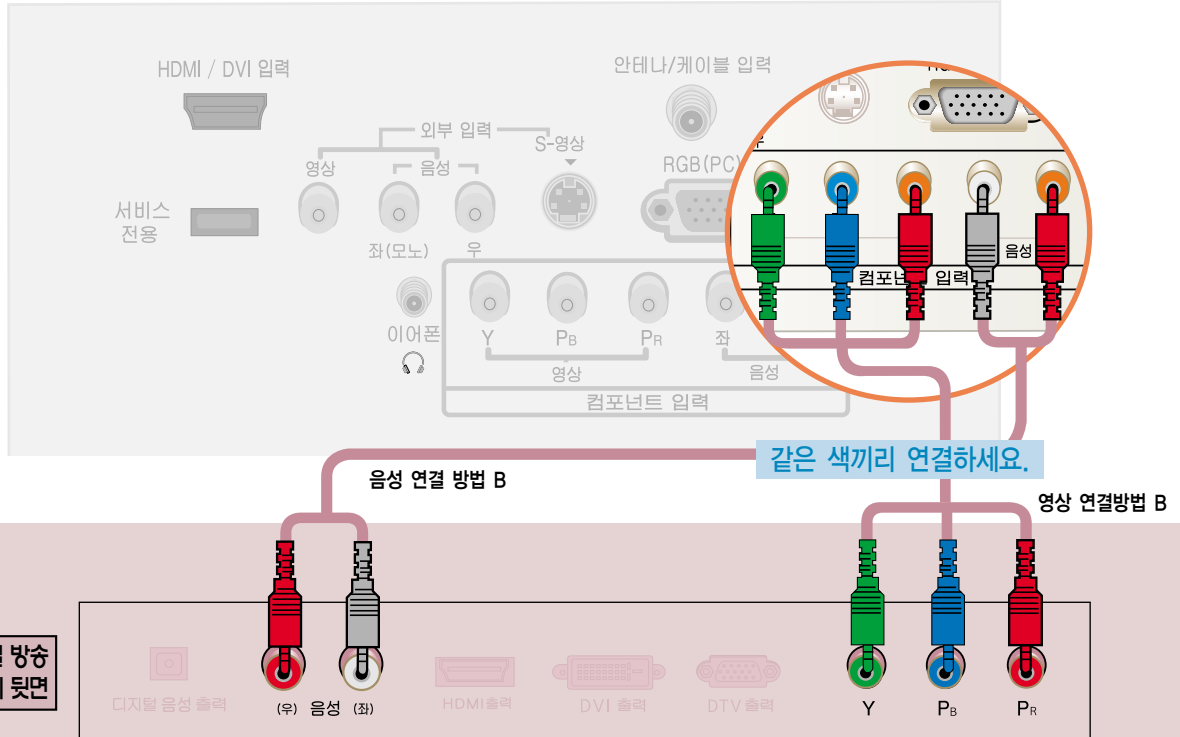

영상 연결방법 B. TV 뒷면 「컴포넌트 입력」의 Y, P_b, P_r 단자와 디지털 방송수신기 뒷면의 「Y, P_b, P_r」 단자를 연결하세요.

음성 연결방법 B. TV 뒷면의 컴포넌트 입력단자 「음성 좌, 우」와 디지털 방송수신기 뒷면의 「음성 (좌), (우)」 단자를 연결하세요.

사용하기



1 TV를 켜고 TV 리모컨의 「외부입력」 버튼을 눌러 「컴포넌트」를 선택하세요.

2 디지털 방송 수신기를 켜 후 사용하세요.
(디지털 TV 방송 수신기의 사용설명서를 참조하세요.)

DTV 신호를 수신하려면

- 이 제품은 공중파/유선채널 상의 디지털 방송 신호는 별도의 수신기 없이 바로 수신됩니다.
디지털 방송수신기나 외부기기로부터 DTV 신호를 수신할 경우에는 아래 연결방법을 참고하세요.

영상, 음성 연결하기 (방법 C)

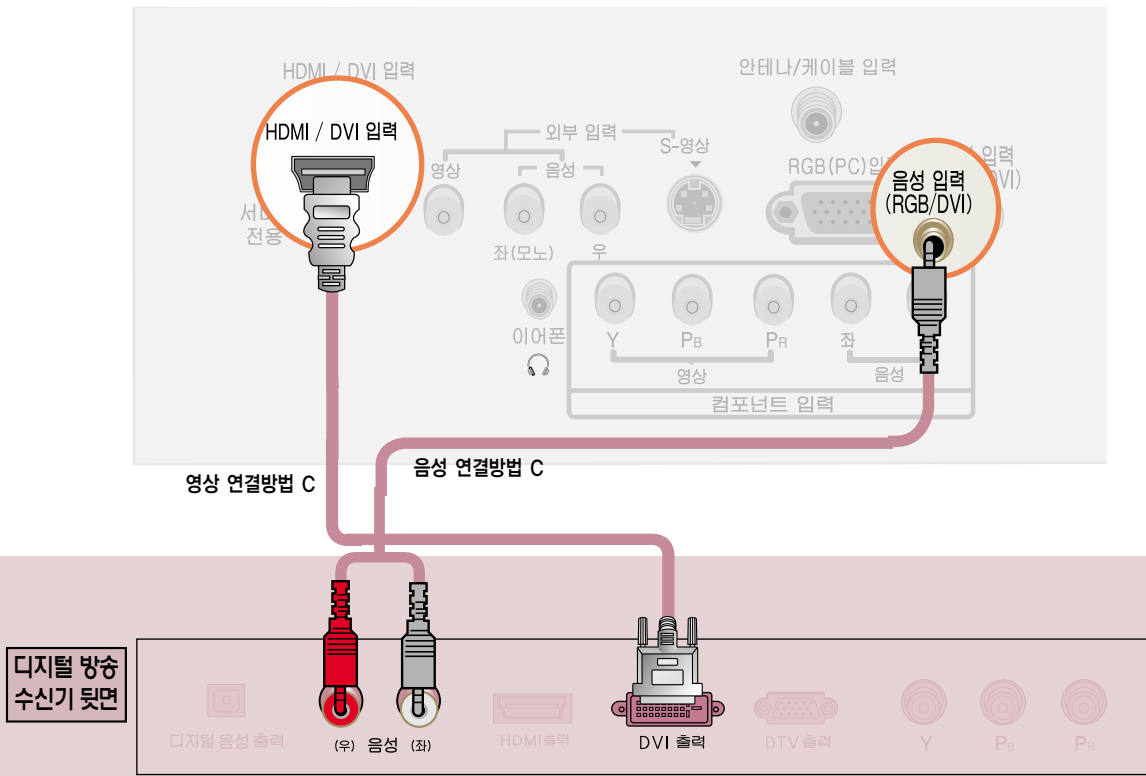

- 영상 연결방법 C.** HDMI to DVI 케이블로 TV 뒷면의 「HDMI/DVI 입력」 단자와 디지털 방송수신기 뒷면의 「DVI출력」 단자를 연결하세요. (DVI 출력은 DVI-D 타입만 지원됩니다.)
- 음성 연결방법 C.** HDMI to DVI 케이블로 연결할 경우 음성은 TV 뒷면 「음성입력(RGB/DVI)」 단자와 디지털 방송수신기 뒷면의 「음성 (좌), (우)」 단자를 연결하세요.

사용하기



1 TV를 켜고 TV 리모컨의 「외부입력」 버튼을 눌러 「HDMI」를 선택하세요.

2 디지털 방송 수신기를 켜 후 사용하세요.
(디지털 TV 방송 수신기의 사용설명서를 참조하세요.)

영상, 음성 연결하기 (방법 D)

S-영상으로 연결하여 시청할 경우 방법 D로 음성을 연결하세요.

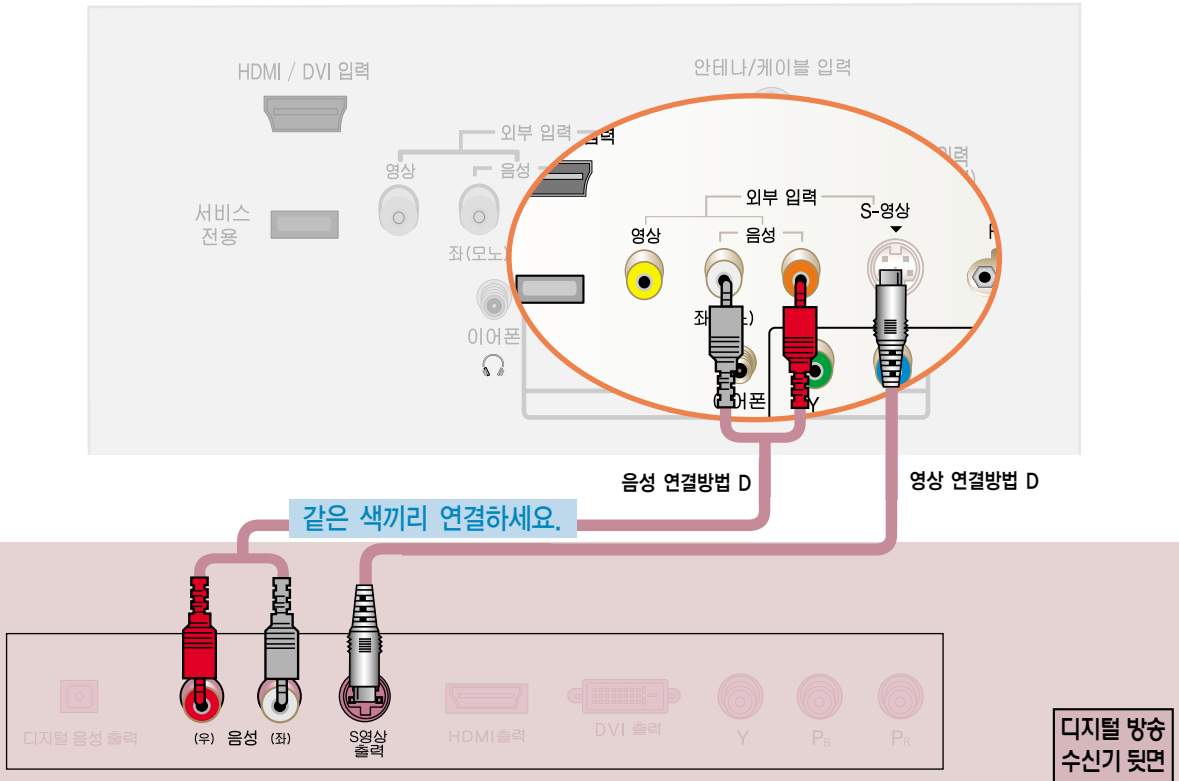

영상 연결 방법 D. TV 뒷면 「S-영상」 입력 단자와 디지털 방송수신기 뒷면의 「S영상출력」 단자에 연결하세요.
음성 연결 방법 D. TV 뒷면의 「외부입력」 음성 단자와 디지털 방송수신기 뒷면의 「음성 (좌), (우)」 단자를 연결하세요.

사용하기



1 TV를 켜고 TV 리모컨의 「외부입력」 버튼을 눌러 「외부입력」을 선택하세요.

2 디지털 방송 수신기를 켜 후 사용하세요.
(디지털 TV 방송 수신기의 사용설명서를 참조하세요.)

PC를 연결하려면

영상, 음성 연결하기 (방법 A)

방법 A, B 중 한가지 방법으로 연결하세요.

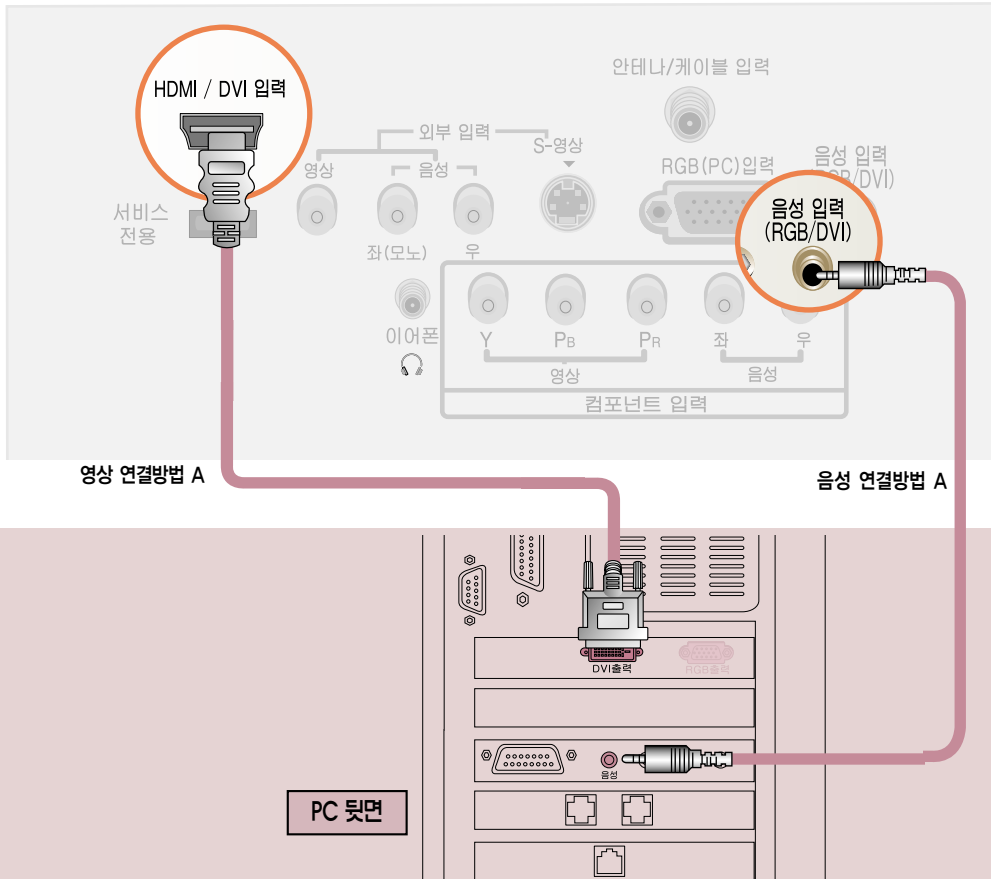

영상 연결방법 A. HDMI to DVI 케이블로 TV 뒷면의 「HDMI/DVI 입력」 단자와 PC 뒷면의 「DVI 출력」 단자를 연결하세요.

음성 연결 방법 A. HDMI to DVI 케이블로 연결할 경우 음성은 TV 뒷면의 「음성입력(RGB/DVI)」와 PC 뒷면의 「음성」 단자를 연결하세요.

사용하기



1 TV를 켜고 TV 리모컨의 「외부입력」 버튼을 눌러 「HDMI」를 선택하세요.

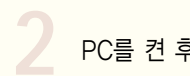

2 PC를 켜 후 사용하세요.

영상, 음성 연결하기 (방법 B)

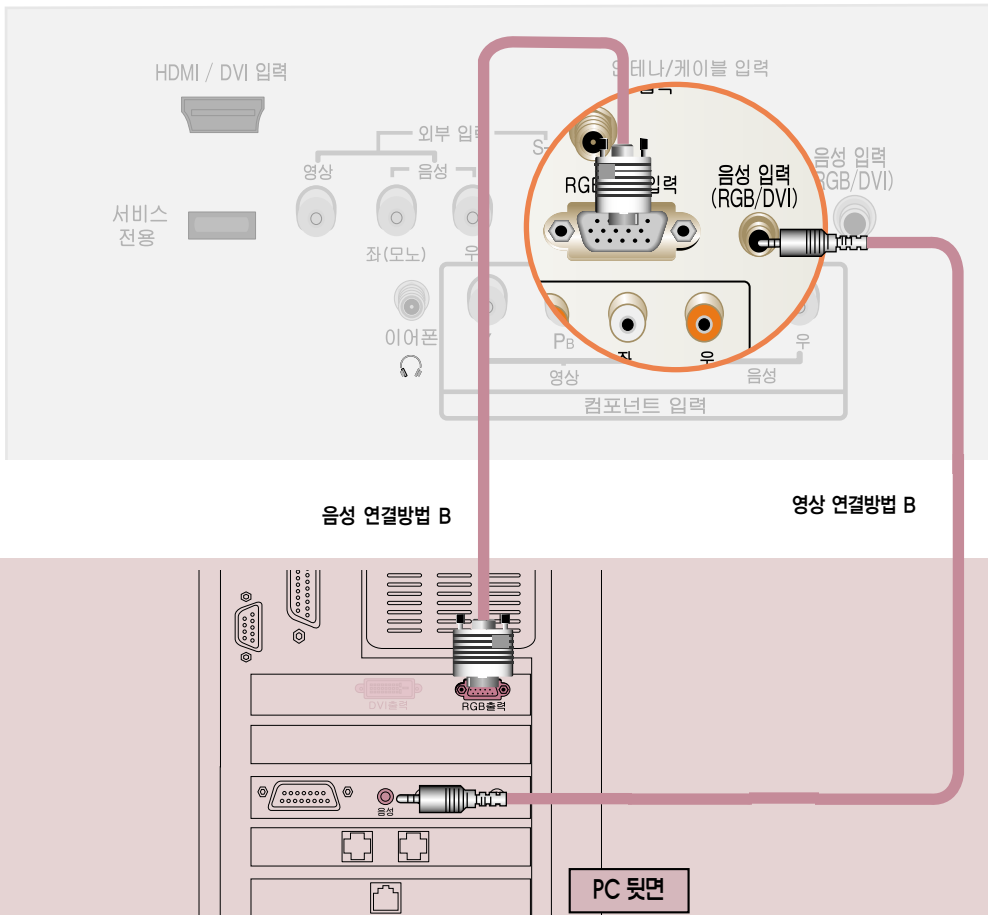

영상 연결방법 B. PC 신호 케이블로 TV 뒷면 「RGB 입력(PC)」단자와 PC 뒷면의 「RGB출력」 단자를 연결하세요.

음성 연결 방법 B. TV 뒷면의 「음성입력(RGB/DVI)」와 PC 뒷면의 「음성」 단자를 연결하세요.

사용하기



1 TV를 켜고 TV 리모컨의 「외부입력」 버튼을 눌러 「RGB-PC」를 선택하세요.

2 PC를 켜 후 사용하세요.

PC를 연결하려면

- 다른 모니터 사용중 TV에 PC를 연결할 경우 반드시 PC의 디스플레이 해상도를 「RGB, HDMI/DVI-PC 모드 입력 지원 FORMAT」을 참조하여 설정해 주세요.
- TV와 PC를 연결한 다음 TV의 전원이 켜진 상태에서 PC의 전원을 켜주세요.

PC의 해상도를 설정하려면

사용자의 PC 환경에 따라 디스플레이되는 화면이 다를 수 있습니다.

1. PC의 바탕화면에서 마우스의 오른쪽을 클릭한 후 「등록정보」를 선택하세요.
2. 「입력지원 FORMAT」을 참조하시어 설정하세요.
3. 설정창에서 「고급」을 선택하세요.

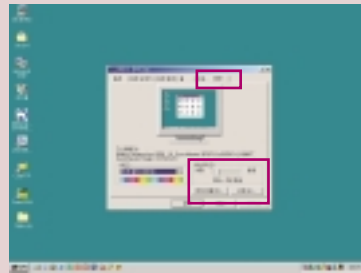
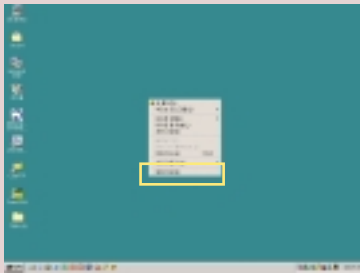

4. 「모니터」를 클릭한 후 모니터 설정에서 39쪽의 「RGB-PC 모드 입력 지원 FORMAT」과 「HDMI/DVI-PC 모드 입력 지원 FORMAT」을 참조하여 최적의 수직주파수(60Hz)를 선택하세요.

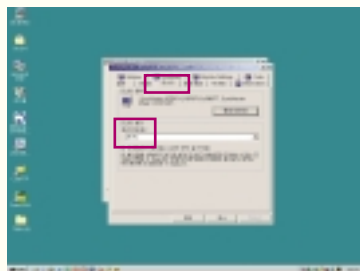

RGB-PC 모드 입력 지원 FORMAT

해상도	수평주파수(KHz)	수직주파수(Hz)
640X350	31.469	70.08
720X400	31.469	70.08
640X480	31.469	59.94
800X600	37.879	60.31
1024x768	48.363	60.00
1280x768	47.776	59.87
1360X768	47.712	60.01
1366X768	47.13	59.65

HDMI/DVI-PC 모드 입력 지원 FORMAT

해상도	수평주파수(KHz)	수직주파수(Hz)
640X480	31.469	59.94
800X600	37.879	60.31
1024X768	48.363	60.00
1280x768	47.776	59.87
1360X768	47.720	59.799
1366X768	47.13	59.65

- 본 제품에서는 “입력 지원 FORMAT”에 있는 해상도만 지원됩니다.
- 지원하는 PC 동기 신호 종류 : 분리형 동기(Separate)
- 지원되지 않는 해상도의 신호가 입력될 경우에는 화면에 「이 모드는 지원하지 않습니다.」라는 문구가 나타납니다.
- DDC 프로토콜은 RGB(Analog RGB), DVI(Digital RGB) 모드에 설정되어 있습니다.
- Graphic Card에 따라서 Analog RGB와 Digital RGB가 동시에 출력되지 않는 Card가 있는데, 이 경우에는 디스플레이 하고자 하는 입력단자에만 케이블을 연결하여 컴퓨터의 모니터를 설정해 주시기 바랍니다. 단, Analog RGB와 Digital RGB가 동시에 출력되는 Card는 RGB/DVI 두 모드 중에서 어느 한 모드에서만 컴퓨터의 모니터를 설정하면 나머지 한 모드에서는 자동으로 Plug & Play 모니터로 설정됩니다.
- PC 모드에서 특정 해상도나 수직형 줄무늬 패턴, 또는 특정 밝기에서 노이즈가 발생할 수 있으므로 이 경우에는 PC 모드의 해상도나 수직 주파수를 변경하거나 화면이 깨끗해질 때까지 메뉴상의 명암, 밝기를 조정하세요.
- 만약 PC 그래픽 카드의 수직 주파수 변경이 되지 않으면 PC 그래픽 카드를 변경하거나 PC 그래픽 카드의 제조업체에 문의하세요.



PC를 연결하려면

PC 입력 모드에서의 해상도조정

RGB-PC 모드 신호가 있을 경우에만 동작합니다.

해상도 설정하기

PC 신호를 입력할 때 원하는 해상도를 설정할 수 있습니다.
최상의 화질을 제공하는 PC 모드로 1366X768 를 권장합니다.
「해상도」는 XGA, WXGA 모드에서만 설정할 수 있습니다.

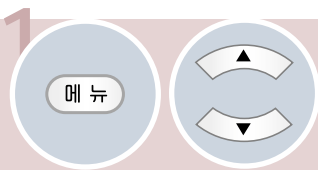

「영상」을
선택하세요.

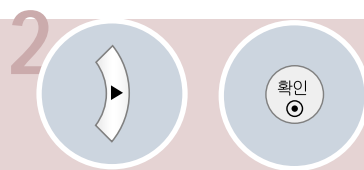
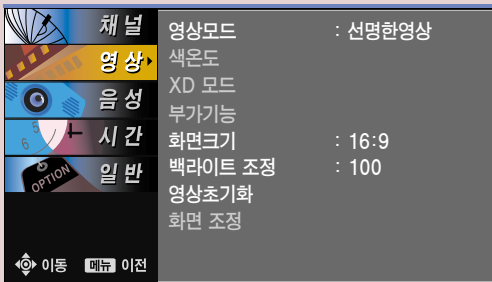

「화면조정」으로
이동하세요.

「화면조정」을
선택하세요.

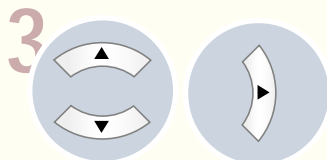

「해상도」를 선택하세요.

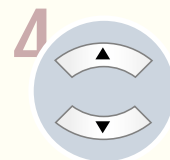

원하는 상태로 조정하세요.

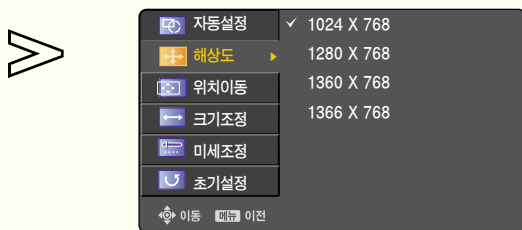

PC 입력 모드에서의 화면조정

RGB-PC 모드 신호가 있을 경우에만 동작합니다.

위치 및 위상 보정하기

PC 신호를 입력할 때 화면상태 및 위치가 틀어지는 경우, 소비자가 직접 화면상태 및 위치를 조정할 수 있는 기능입니다.

상, 하(▲, ▼) 버튼으로 「위치이동/크기조정/ 미세조정」을 선택한 후, 우(▶) 버튼을 누르세요.

상, 하, 좌, 우 (▲, ▼, ◀, ▶) 버튼으로 「원하는 상태」를 조정하세요.

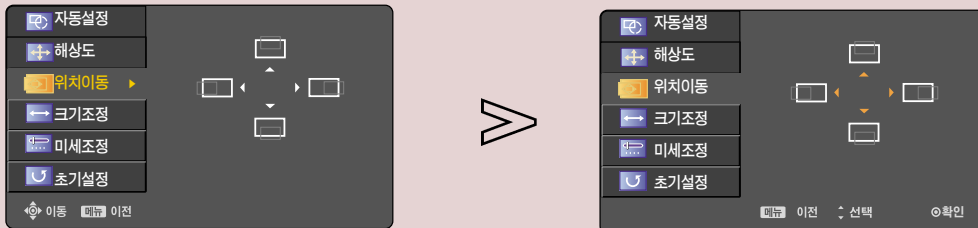

- 「미세조정」은 PC 화면의 수직 성분을 안정화 시키는 기능입니다.
- 「크기조정」은 ±30까지 조정되며, 「미세조정」은 0~63까지 조정됩니다.

자동설정 기능이란?

「자동설정」은 「RGB-PC」 모드에서 화면을 최적화하기 위한 기능입니다.

「자동설정」을 선택한 후, 우(▶) 버튼을 누르세요.

좌,우(◀, ▶) 버튼으로 「예」를 선택한 후, 확인(⊙) 버튼을 누르세요.

초기설정을 하려면

「초기설정」은 화면상태를 조정한 후, 공장 출하값으로 복귀하는 기능입니다.

「초기설정」을 선택한 후, 우(▶) 버튼을 누르세요.

좌,우(◀, ▶) 버튼으로 「예」를 선택한 후, 확인(⊙) 버튼을 누르세요.

캠코더, 게임기 등을 연결하려면

TV와 외부기기 연결시 연결단자는 같은색끼리 연결하세요.

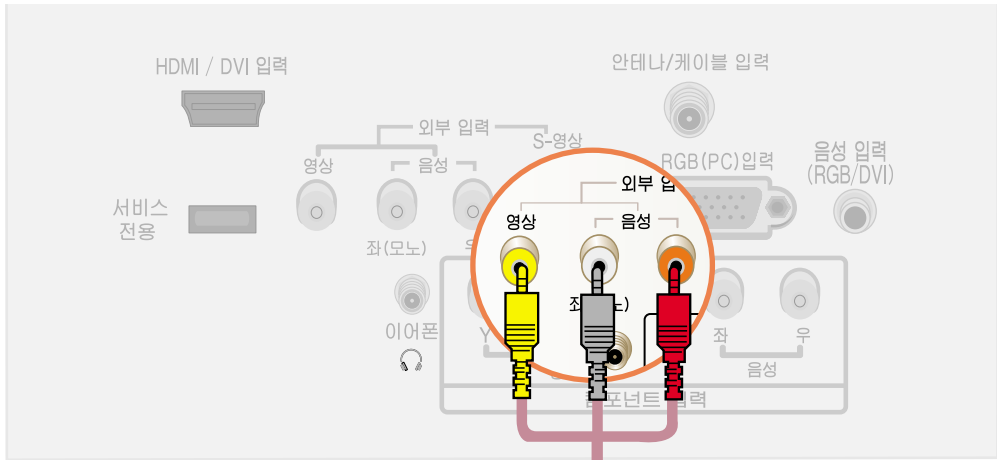

같은 색끼리 연결하세요.

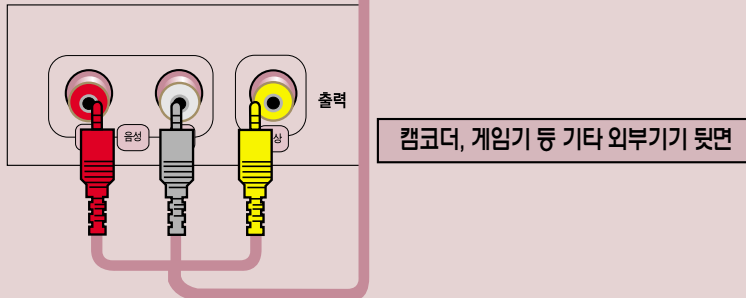

TV 뒷면의 「외부입력」 음성/영상 단자와 기타 외부기기 뒷면의 「음성/영상 출력」 단자를 연결하세요.

사용하기



1 TV를 켜고 TV 리모컨의 「외부입력」 버튼을 눌러 「외부입력」을 선택하세요.



2 해당 외부기기를 동작시키세요.

또 다른 TV와 연결하여 사용하려면

모니터 출력은 지원되지 않습니다.

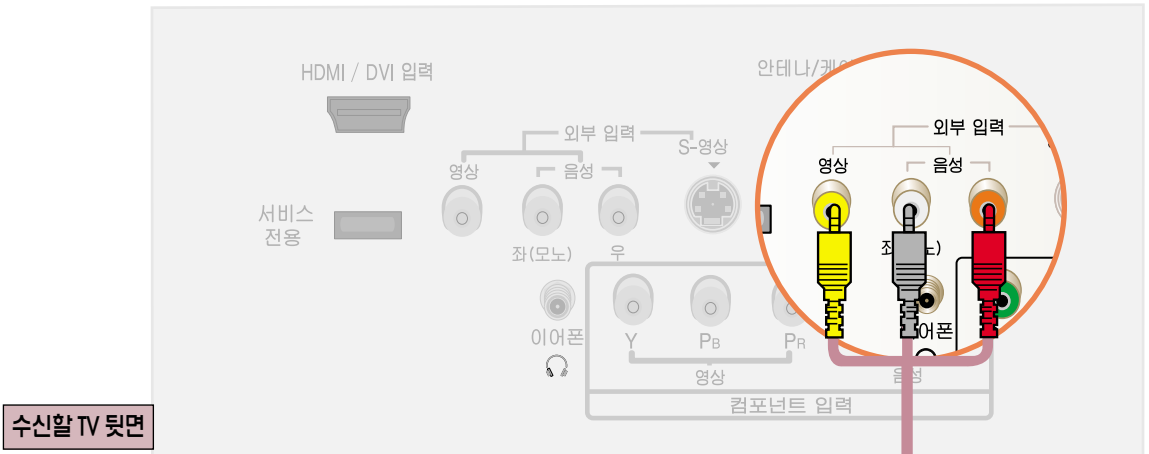

같은 색끼리 연결하세요.

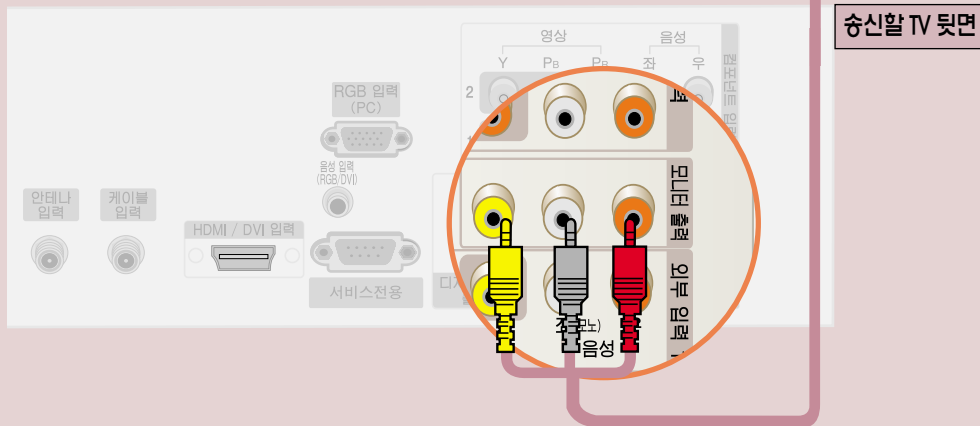

송신할 TV 뒷면 「모니터출력」의 음성/영상 단자와 수신할 TV 뒷면 「외부입력」의 음성/영상 단자를 음성/영상 연결선으로 연결하세요.

사용하기



1 TV를 켜고 TV 리모컨의 「외부입력」 버튼을 눌러 「외부입력」을 선택하세요.

2

연결된 TV는 송신 TV에서 지원하는 영상만 보여줍니다.

• 지원신호: 「아날로그 TV」, 「외부입력」,

TV 기능을 확인하려면

TV의 세부적인 기능을 확인하려면

☞ 메뉴 버튼을 누르세요. (TV의 세부적인 기능을 확인할 수 있습니다.)

* 디지털 방송일 때의 메뉴 화면입니다.



원하는 기능으로 이동하세요.

● 아래와 같이 TV 기능이 나타납니다.

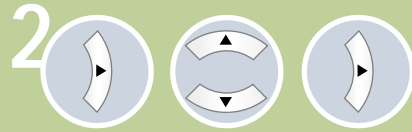
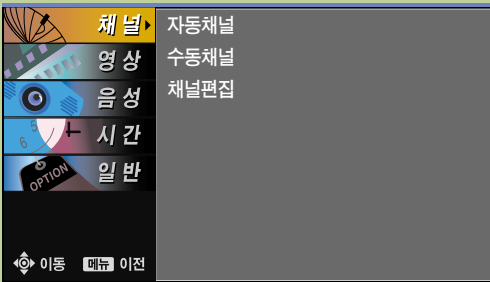

원하는 세부 기능의 화면을 선택하세요.

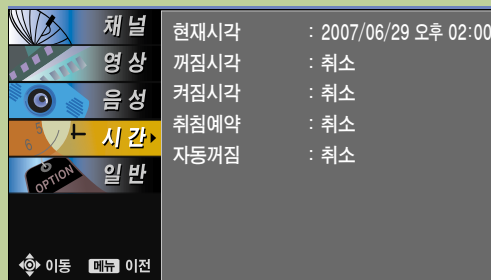
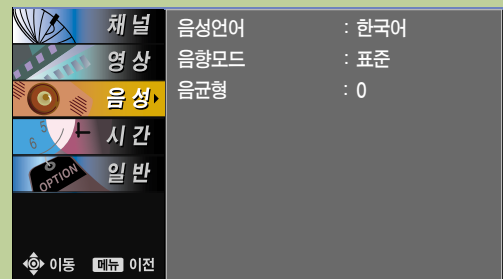
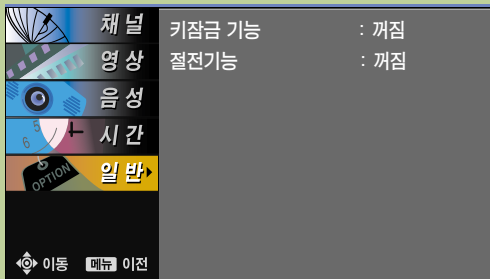
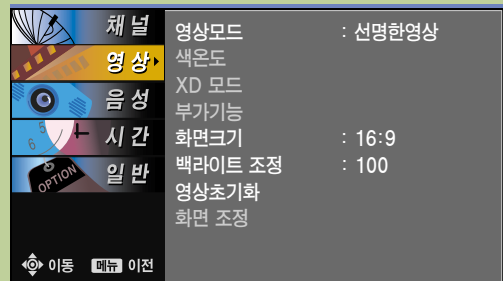

채널을 기억시키거나 지우려면

방송중인 채널을 자동으로 모두 기억시키려면

이사를 가거나, TV를 옮기면 반드시 실행하고 안테나를 연결한 상태에서 TV 방송시간에 사용해야 합니다.



1

자동채널



자동채널 설정 화면이
나타납니다.

「예」를 선택하세요.

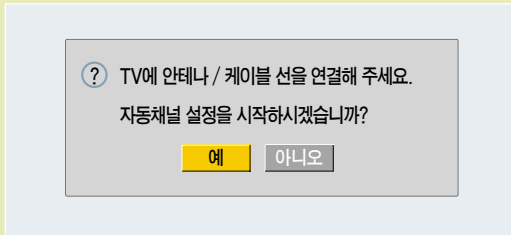

2

확인

자동채널설정이
시작됩니다.

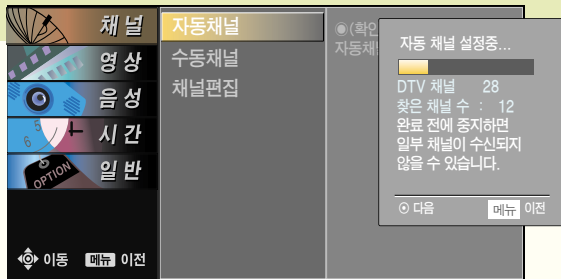

DTV, TV, DTV유선, TV유선 순으로 방송중인
채널을 기억시킵니다.

- 자동채널 설정 중 「확인(●)」 버튼을 누르면 다음 입력 채널 정보를 찾습니다.

취소

버튼을 누르면
자동채널 설정이
종단됩니다.

메뉴 버튼을 눌러 「채널」 화면에서

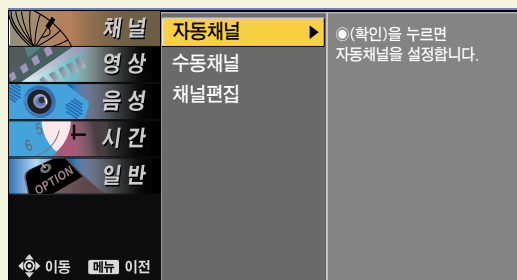

를 설정할 수 있습니다.

- 「자동채널」은 방송 중인 채널만 기억됩니다.

채널을 기억시키거나 지우려면

채널을 수동으로 기억시키거나 지우려면

TV 시청 중 원하는 채널을 수동으로 기억시키거나 지울 수 있습니다.

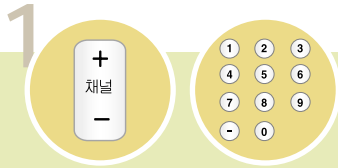

1 원하는 채널을 선택하세요.



2 「기억」 또는 「지움」을 선택하세요.



• 시청중이던 채널이 기억되거나 지워집니다.



버튼을 누르면 화면표시가 사라집니다.

메뉴 버튼을 눌러 「채널」 화면에서

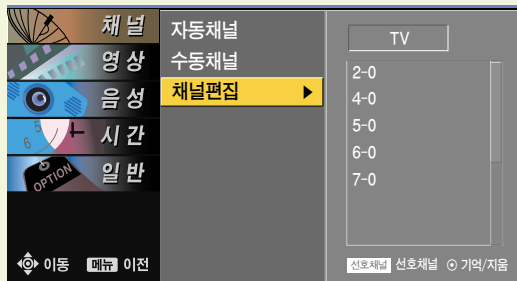

을 설정할 수 있습니다.

• 채널을 기억시키거나 지운후, 채널(+, -) 버튼을 눌러 확인하세요.

• 지운 채널을 다시 기억시킬 경우 메뉴 버튼을 눌러 「채널」 → 「채널편집」 화면에서 설정하세요.

원하는 채널을 기억시키거나 지우려면
TV 시청 중 원하는 채널을 기억시키거나 지울 수 있습니다.

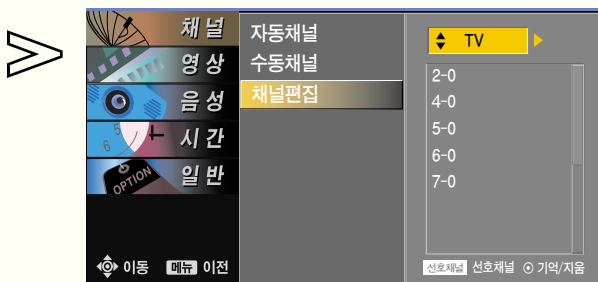
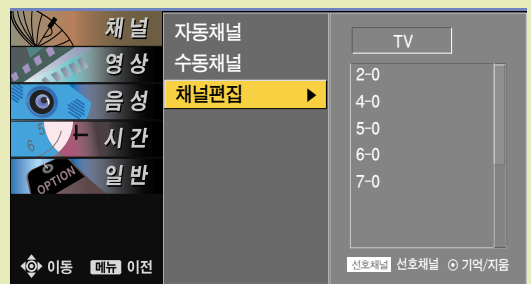
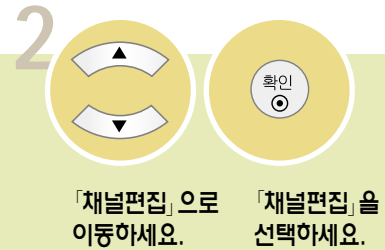
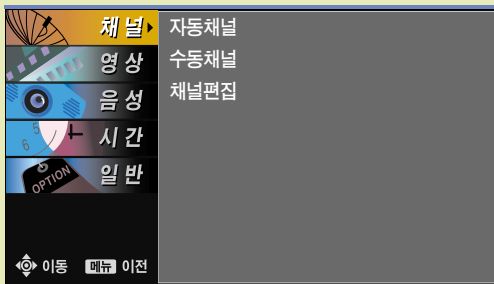

- 「상, 하 (▲, ▼)」 버튼으로 DTV ↔ TV ↔ DTV유선 ↔ TV유선 간 이동이 가능합니다.
- 채널 목록이 많을 경우 채널 +/- 버튼을 눌러 사용하세요. 이 때 채널 목록은 페이지 단위로 이동됩니다.
- 선호하는 채널을 설정하려면 원하는 채널을 선택한 후 「선호채널」 버튼을 누르시면 됩니다.

취소

버튼을 누르면 화면표시가 사라집니다.

기억된 채널 중 좋아하는 채널을 선택해서 보려면



- 리모컨의 「선호채널」 버튼을 누르세요.
- 「선호채널」로 선택되면 체크 표시(♥)가 채널번호 앞에 표시됩니다.



디지털 방송의 신호세기를 확인하려면

현재 디지털 방송의 신호세기를 보여줍니다.

1

「채널」로 이동하세요. 「채널」을 선택하세요.

2

「수동채널」로 이동하세요. 「수동채널」을 선택하세요.

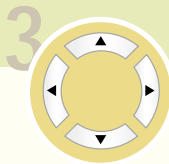
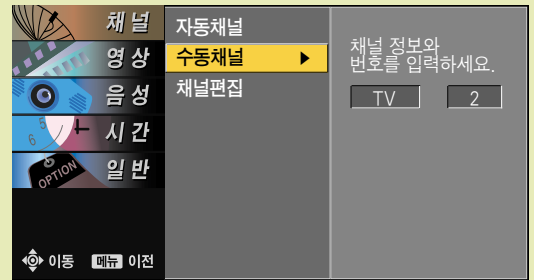
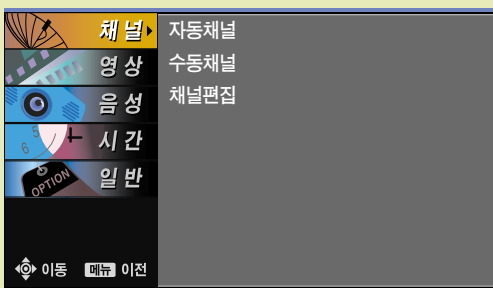

원하는 채널 정보와 번호를 설정하세요.

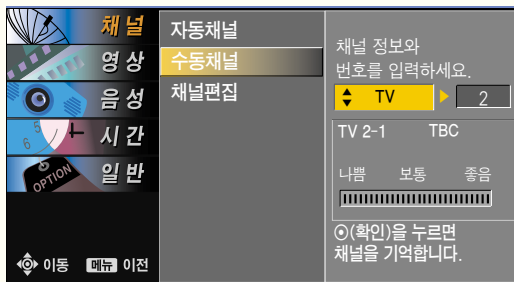

i 안테나/케이블로부터 수신되는 방송 신호가 불안정하여 화면상태가 고르지 못합니다.

- 신호세기가 나쁨으로 나오거나 위와 같은 메시지가 나타날 경우 안테나 방향 또는 RF 케이블을 확인하시기 바랍니다.
- 아날로그 방송을 시청중일 때는 적용이 되지 않습니다.

취소 버튼을 누르면 화면표시가 사라집니다.

시청 중인 방송상태를 확인하려면

확인

「확인」 버튼을 누르세요.
화면에 다음과 같이 나타납니다.



- 1 현재 시각 표시
- 2 시청중인 채널번호 표시
- 3 음성 상태 표시
- 4 방송 이름 표시
* 디지털 방송일 경우에만 나타납니다.
- 5 현재 시청중인 프로그램의 정보 표시
* 디지털 방송이 아닌 경우 "프로그램에 대한 정보가 없습니다."라는 메시지가 나타납니다.



- 방송이름과 프로그램 정보는 방송국에서 신호를 보내줄 때만 표시됩니다.
- 현재시각은 설정된 상태에서에서만 나타납니다.
- 화면표시는 잠시 후에 사라집니다.

화면크기 기능을 이용하려면

특정 화면에서는 이 기능이 일부 동작하지 않습니다.



「화면크기」 버튼을 누르세요.

버튼을 한번씩 누를 때마다 다음과 같이 나타납니다.

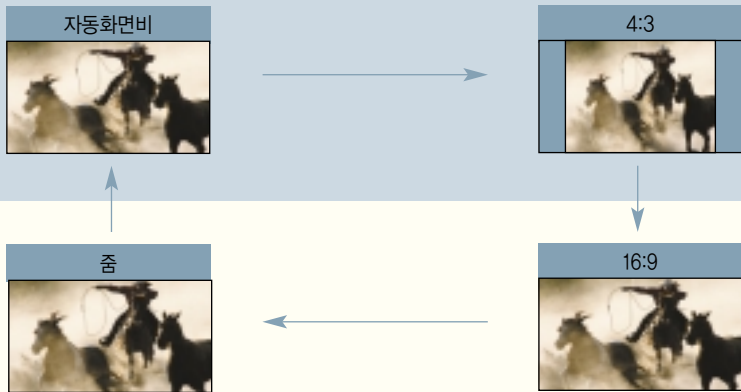

• 자동화면비란 입력영상 신호에 따라 자동으로 최적 화면비가 4:3 또는 16:9로 바뀌는 기능입니다.

- 외부기기 시청시나 방송이름 같이 정지된 문자가 장시간 나타나거나, 화면크기 조정에서 4:3으로 장시간 사용할 경우 화면에 잔상이 남을 수 있으므로 주의해서 사용하세요.
- RGB-PC, HDMI-PC 입력에서 화면 크기 버튼을 누르면 4:3, 16:9 화면으로만 전환됩니다.
- 아날로그 방송, 디지털 방송, 외부입력 등 각각의 입력마다 화면크기를 다르게 설정할 수 있습니다.
- 「메뉴」 버튼을 눌러 「영상」 화면에서 「화면크기」를 선택할 수 있습니다.



영상모드를 설정하려면



「자동영상」 버튼을 누르세요.
버튼을 한번씩 누를 때마다 다음과 같이 나타납니다.

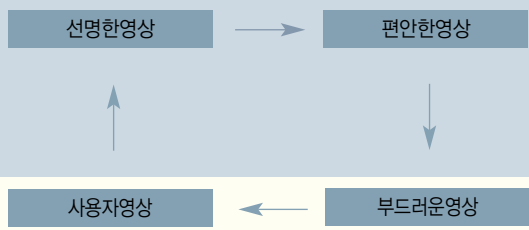

• 입력번호마다 원하는 영상을 설정할 수 있습니다.

메뉴 버튼을 눌러 「채널」 화면에서

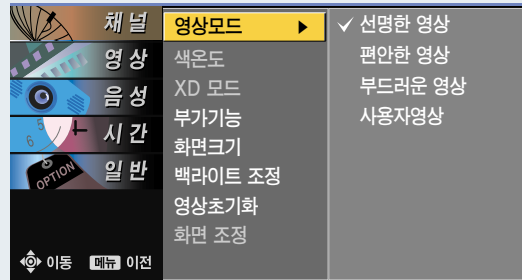

을 설정할 수 있습니다.

화면상태를 조정하려면

사용자가 직접 화면상태를 조정하려면 자신이 원하는 화면상태로 조정하는 기능입니다.

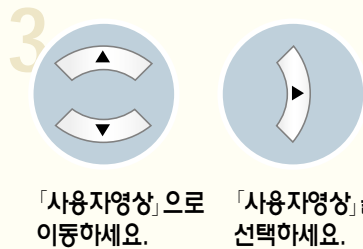
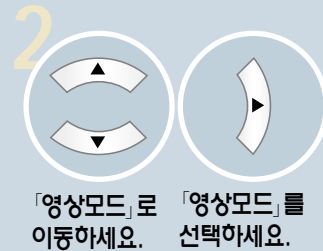
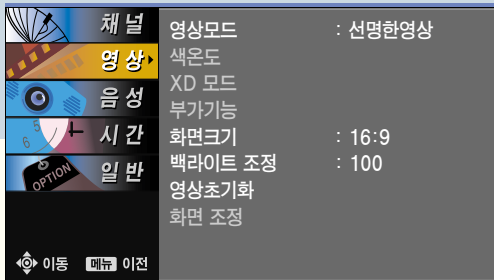
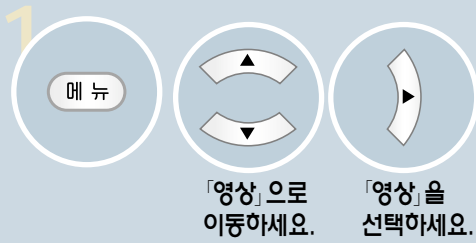

- 입력마다 다른 영상값을 저장할 수 있습니다.
- 화면상태를 조정한 후, 공장에서 출하된 상태의 화면상태로 복귀하려면 「영상초기화」 기능을 실행하시면 됩니다.

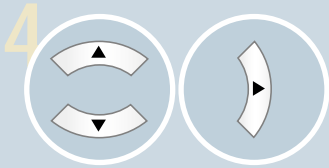

「명암」으로 이동하세요. 「명암」을 선택하세요.

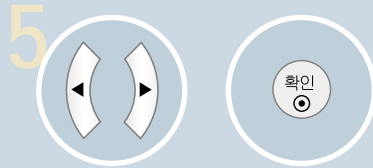
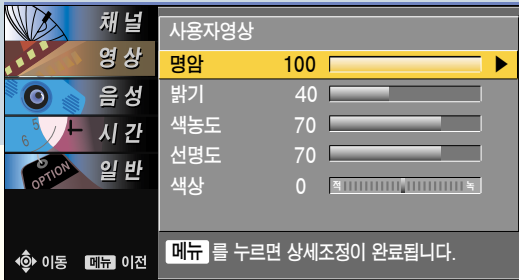

원하는 화면상태로 조정하세요.



• 「밝기», 「색농도», 「선명도», 「색상」도 위와 같은 방법으로 조정하세요.

취소 버튼을 누르면 화면표시가 사라집니다.

색온도를 조정하려면

「영상모드」가 「사용자영상」일 경우에만 「색온도」가 선택됩니다.

색온도 조정을 하려면

시원한 느낌, 표준, 따뜻한 느낌, 사용자 색온도의 순으로 자동으로 색온도 조정을 할 수 있습니다.

1

「영상」으로 이동하세요.

「영상」을 선택하세요.

채널	영상모드	: 선명한영상
영상	색온도	
음성	XD 모드	부가기능
시간	화면크기	: 16:9
일반	백라이트 조정	: 100
	영상초기화	
	화면 조정	

2

「색온도」로 이동하세요.

「색온도」를 선택하세요.

채널	영상모드	
영상	색온도	▶
음성	XD 모드	부가기능
시간	화면크기	
일반	백라이트 조정	
	영상초기화	
	화면 조정	

- 시원한 느낌
- ✓ 표준
- 따뜻한 느낌
- 사용자 색온도

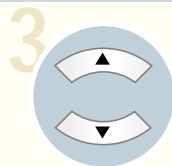

원하는 색온도를 선택하세요.

➤

채널	영상모드	
영상	색온도	✓ 시원한 느낌
음성	XD 모드	부가기능
시간	화면크기	
일반	백라이트 조정	
	영상초기화	
	화면 조정	

취소 버튼을 누르면 화면표시가 사라집니다.



• 색온도를 조정한 후, 공장에서 출하된 상태의 색온도로 복귀하려면 「영상초기화」 기능을 실행하시면 됩니다.

사용자가 직접 색온도를 조정하려면

사용자가 직접 빨강, 녹색, 파랑의 색상을 가변하여 원하는 색온도로 조정할 수 있습니다.

1

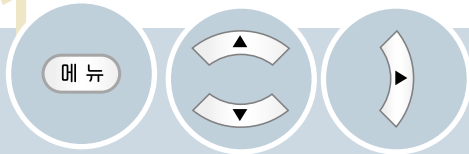

「영상」으로
이동하세요.

「영상」을
선택하세요.

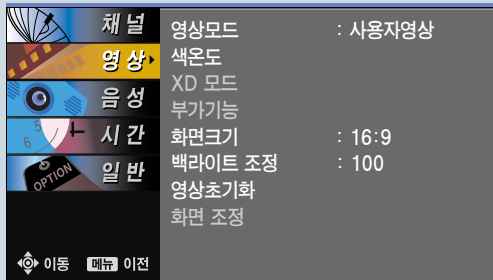

2

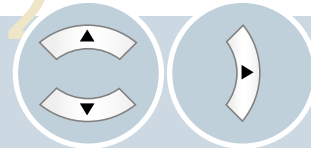

「색온도」로
이동하세요.

「색온도」를
선택하세요.

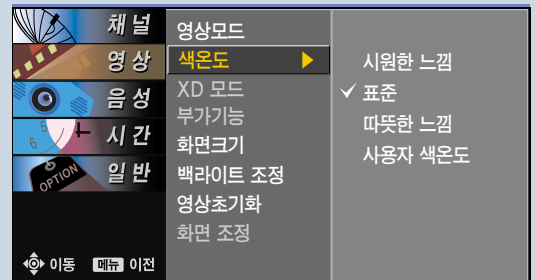

3

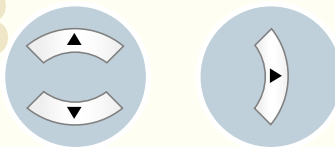

「사용자 색온도」로
이동하세요.

「사용자 색온도」를
선택하세요.



- 사용자가 직접 색온도를 조정하면 「색온도」는 「사용자 색온도」 상태로 됩니다.
- 영상모드가 「사용자 영상」으로 설정된 경우에만 사용자가 직접 색온도를 조정할 수 있습니다.

색온도를 조정하려면

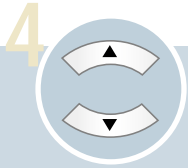

조정하고자 하는 색상을 선택하세요.

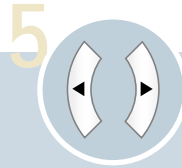

원하는 색온도를 조정하세요.



• 「녹색」, 「파랑」도 위와 같은 방법으로 조정하세요.



버튼을 누르면
화면표시가 사라집니다.

XD모드 기능을 설정하려면

「영상모드」가 「사용자영상」일 경우에만 「XD모드」가 선택됩니다.

XD엔진이란?

진보된 디지털 영상 신호 처리를 통해 보다 실감나는 고품질 영상을 보여주는 LG전자 고유의 화질개선 기술입니다.

1

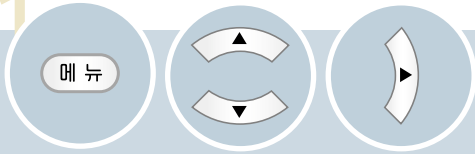

메뉴

「영상」으로
이동하세요.

「영상」을
선택하세요.

2

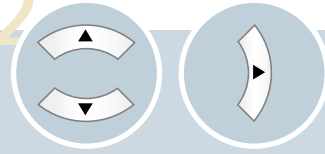

「XD모드」로
이동하세요.

「XD모드」를
선택하세요.

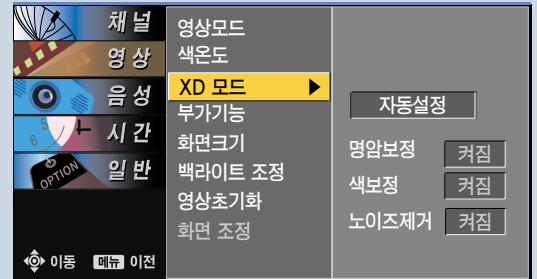
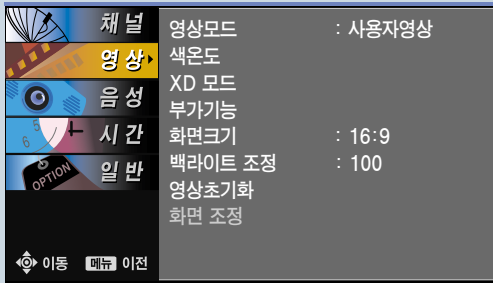

3

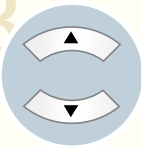

「사용자」를
선택하세요.

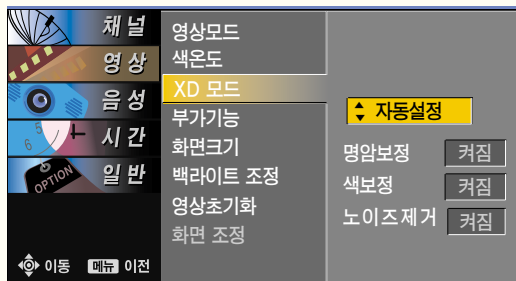

- 「영상모드」가 「사용자영상」일 경우에만 「사용자설정」을 조정할 수 있습니다.

- 「영상모드」를 「선명한 영상/편안한영상/부드러운 영상」으로 하면 XD모드는 「자동」 상태가 됩니다.
- 「명암보정」: 영상의 밝기에 따라 명암을 최적의 상태로 보정하는 기능입니다.
- 「색보정」: 영상의 색상을 자연색에 가깝도록 색상을 보정하는 기능입니다.
- 「노이즈제거」: 영상에 포함된 노이즈를 영상의 손실이 없는 범위에서 제거하는 기능입니다.

XD모드 기능을 설정하려면



「명암보정」으로 이동하세요.

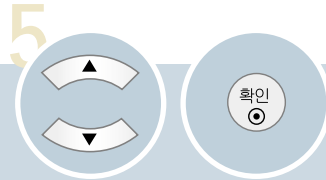
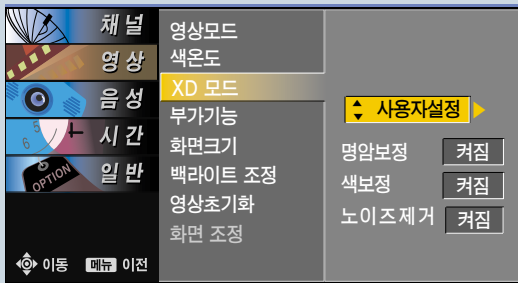

「꺼짐」 또는 「켜짐」을 선택하세요.

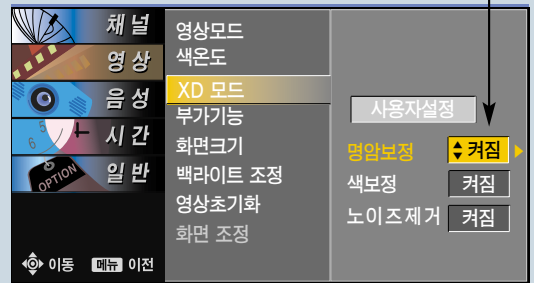

• 「색보정」, 「노이즈제거」도 위와 같은 방법으로 조정하세요.



버튼을 누르면 화면표시가 사라집니다.

블랙레벨을 조정하려면

블랙레벨 기능은 외부입력, HDMI 모드에서만 동작됩니다.

블랙레벨 기능이란?

화면의 어두운 정도(블랙레벨)를 이용하여 화면의 밝기 및 명암을 보정해주는 기능입니다.

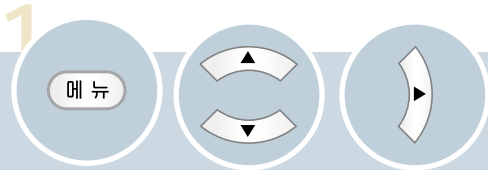

「영상」으로 이동하세요.

「영상」으로 이동하세요.

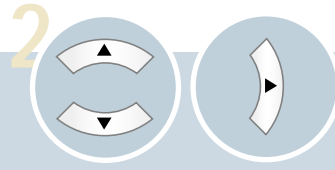

「부가기능」으로 이동하세요.

「블랙레벨」을 선택하세요.

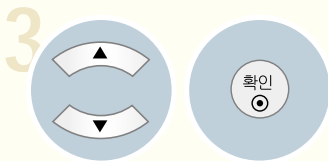
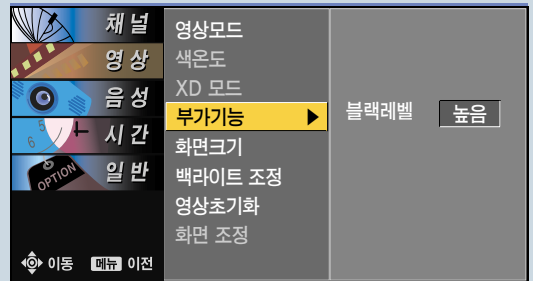
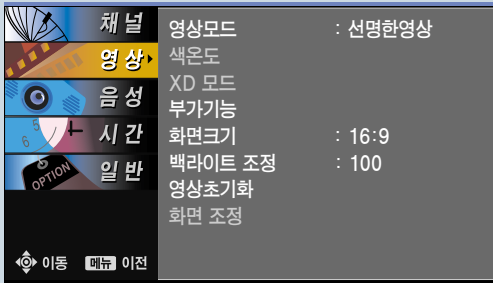

「높음」 또는 「낮음」을 선택하세요.



- 높음 : 화면의 영상이 밝아집니다.
- 낮음 : 화면의 영상이 어두워집니다.

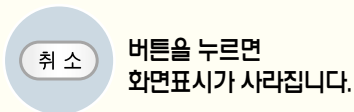
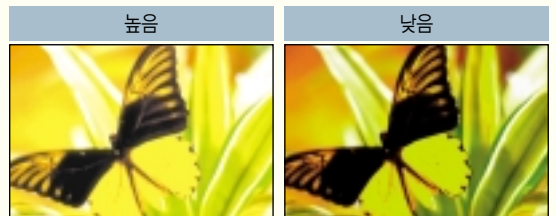

• 입력마다 다른 영상값을 저장할 수 있습니다.

백라이트 조정 기능을 이용하려면

1

「영상」으로 이동하세요.

「영상」을 선택하세요.

2

「백라이트 조정」으로 이동하세요.

「백라이트 조정」을 선택하세요.

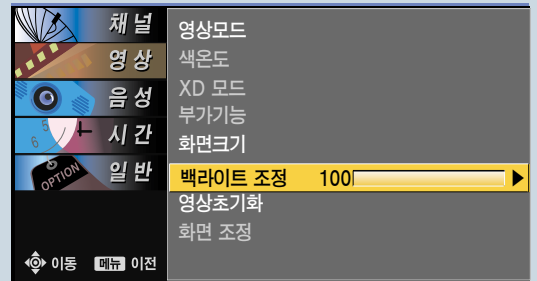
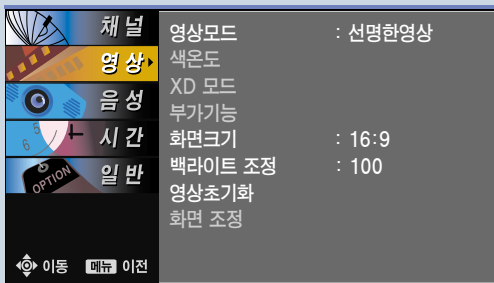

3

원하는 상태로 백라이트 조정을 하세요.

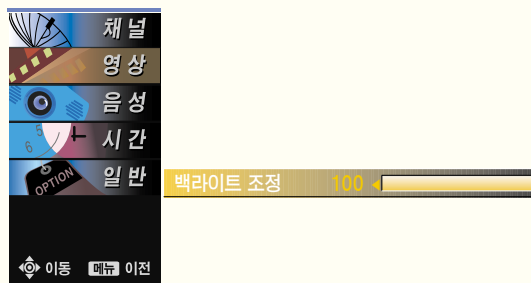

취소 버튼을 누르면 화면표시가 사라집니다.

- 「백라이트조정」 기능이란 LCD 패널의 밝기를 조정하여 화면의 밝기를 조정하는 기능입니다.

영상초기화 기능을 이용하려면

각 입력신호마다 설정할 수 있는 영상을 초기화 시키는 기능입니다.

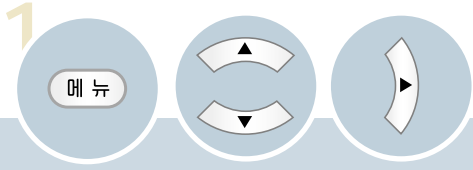

「영상」으로 이동하세요.

「영상」을 선택하세요.

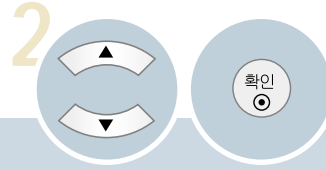
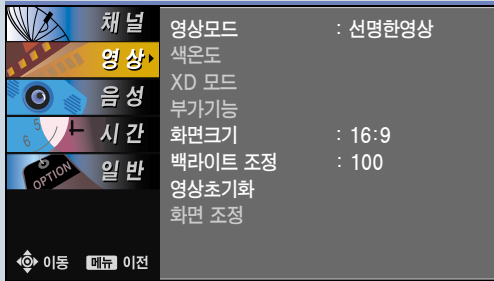

「영상초기화」로 이동하세요

「영상초기화」를 시작하세요.



취소

버튼을 누르면 화면표시가 사라집니다.

음성언어를 선택하려면

방송국에서 디지털 음성다중 신호를 보내줄 경우에 원하는 언어를 선택하여 들을 수 있으며, 전원을 켰을 때 또는 채널을 전환할 때 기본 출력되는 언어입니다. 이때 선택한 외국어의 정보가 없을 경우 한국어로 출력됩니다.

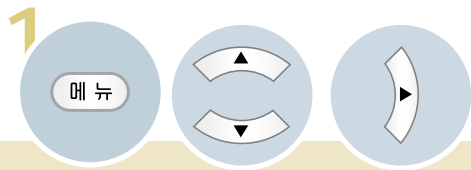

「음성」으로
이동하세요.

「음성」을
선택하세요.

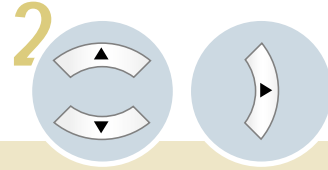

「음성언어」로
이동하세요.

「음성언어」를
선택하세요.

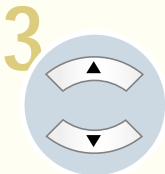
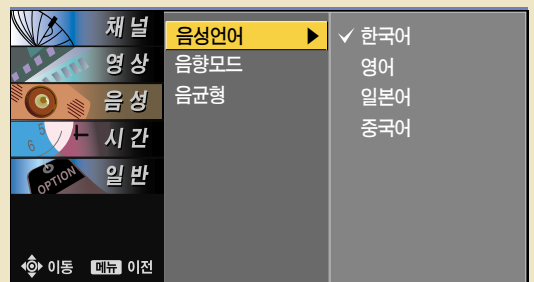
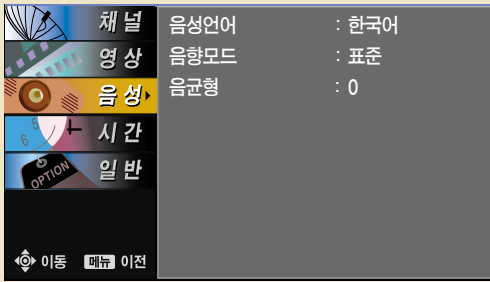

원하는 음성언어를
선택하세요.

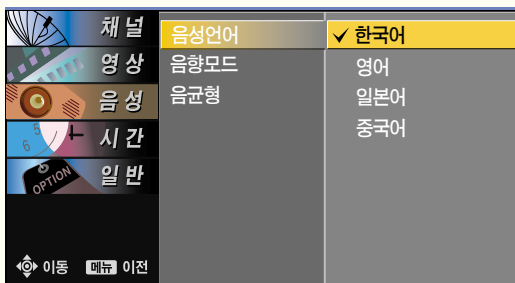

• 디지털 방송 중에만 선택할 수 있습니다.



버튼을 누르면 화면표시가 사라집니다.

음성다중 기능을 이용하려면

음성다중 방송은 방송국에서 스테레오 및 한국어/외국어 방송을 하는 것을 말합니다.

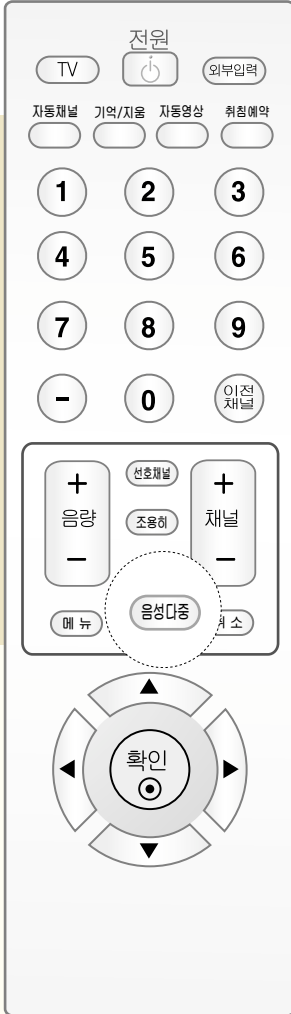

음성다중

「음성다중」 버튼을 누르세요.

• 스테레오 방송을 할 경우

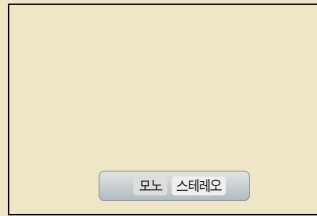

• 2개국어 방송을 할 경우

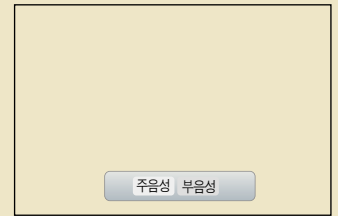

- TV/유선방송

- 모노 방송상태 : 좌, 우 스피커에서 소리가 나오고 방송상태는 모노입니다. 방송상태에 상관없이 모노로 들으려면 음성다중 버튼을 한번 더 눌러 모노를 선택하세요. 스테레오 방송상태에서도 설정가능합니다.
- 스테레오 방송상태 : 좌, 우 스피커에서 소리가 나오고 방송상태는 스테레오입니다.
- 2개국어 방송상태 : 주음성/부음성 선택시 각각 다른 언어의 방송을 들을 수 있습니다. 우리말을 들으시려면 주음성을 선택하세요.

- DTV 모드

- 방송국에서 보내주는 음성다중 신호에 따라 여러 언어를 선택하여 들을 수 있습니다.



• 수신상태가 불량한 난청지역(신호가 불안정한 지역)이나 음성다중 방송이 불안할 때는 「모노」를 선택해서 사용하세요.

음향 모드를 조정하려면

선택한 음향모드에 맞춰 TV가 최적의 음향으로 조정됩니다.

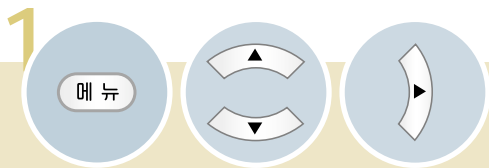

「음성」으로
이동하세요.



「음성」을
선택하세요.

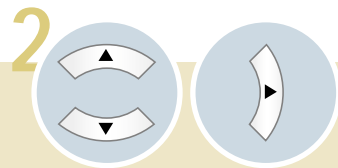

「음향모드」로
이동하세요.



「음향모드」를
선택하세요.

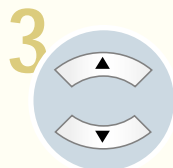
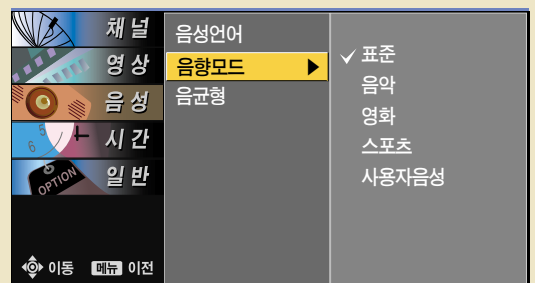
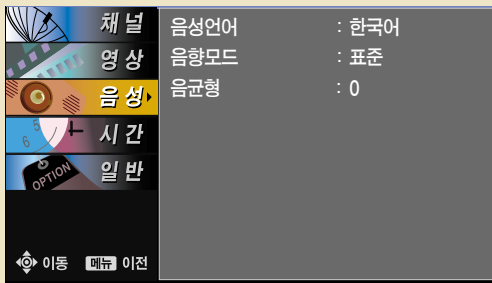

원하는 음향상태를
선택하세요.

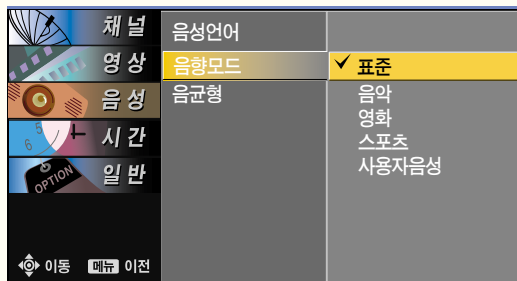

취소 버튼을 누르면 화면표시가 사라집니다.

사용자가 직접 음성을 조정하려면

자신이 원하는 음성 상태로 조정하는 기능입니다.

1

「음성」으로 이동하세요.

「음성」을 선택하세요.

2

「음향모드」로 이동하세요.

「음향모드」를 선택하세요.

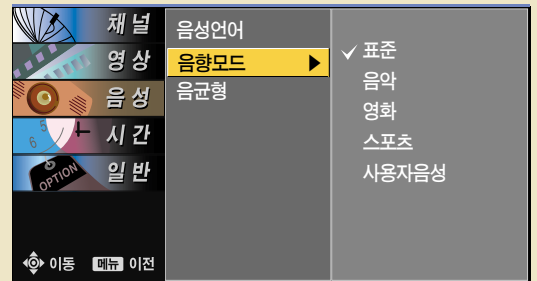
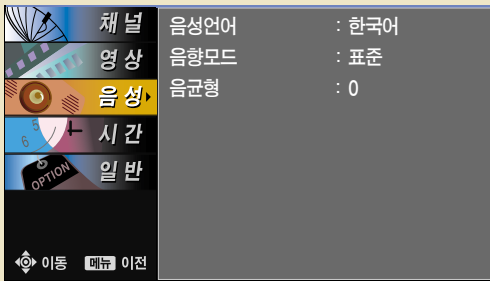

3

「사용자음성」으로 이동하세요.

「사용자음성」을 선택하세요.

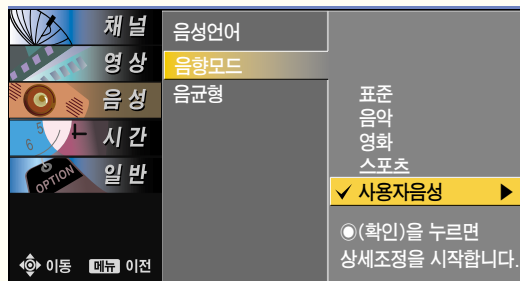

4

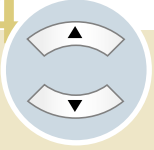

「고음」으로 이동하세요.



「고음」을 선택하세요.

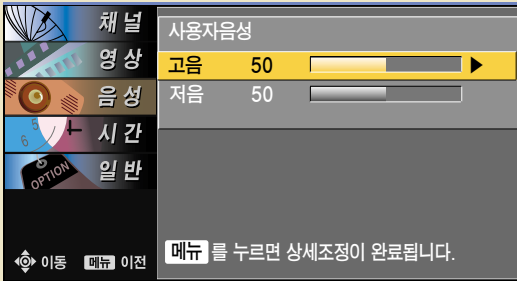

5



원하는 음향 상태를 선택하세요.

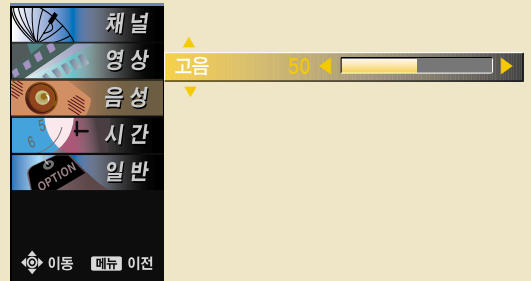
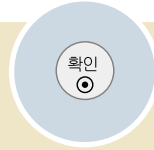

버튼을 누르면 화면표시가 사라집니다.

음균형을 조정하려면

자신이 원하는 음성상태를 조정하는 기능입니다.

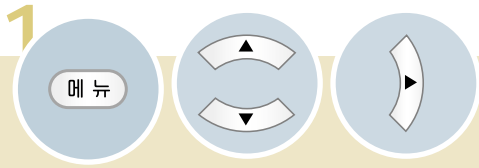

「음성」으로
이동하세요.

「음성」을
선택하세요.

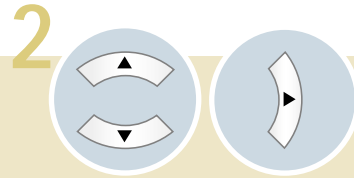
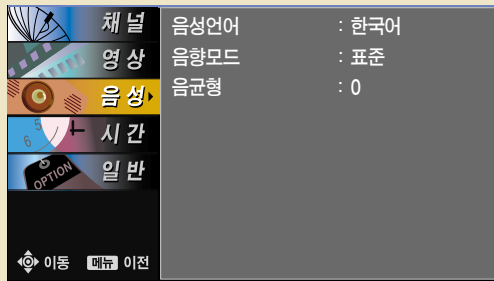

「음균형」으로
이동하세요.

「음균형」을
선택하세요.

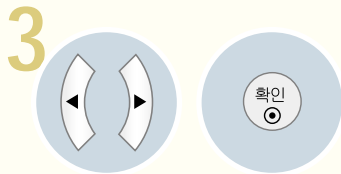
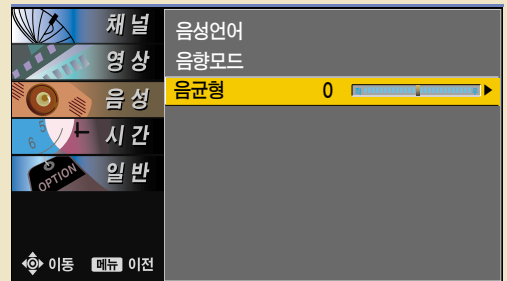

원하는 음성상태를 선택하세요.



취소

버튼을 누르면 화면표시가 사라집니다.

현재시각을 설정하려면

TV를 보는 동안 시간을 확인할 수 있습니다.

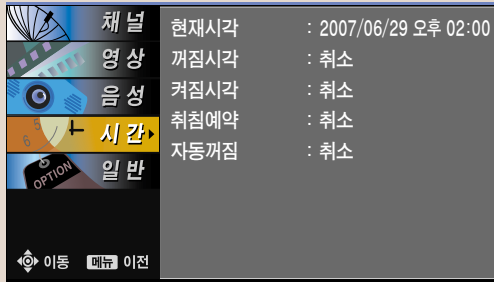

예) 현재 시각이 2009년 8월 15일 오전 10시 30분인 경우

- 현재시각 「자동설정」은 방송국에서 시각정보를 보내 줄 경우에 디지털 방송(지상파)일 때는 자동으로 설정됩니다.
- 방송국 신호에 따라 현재시각이 자동으로 설정되지 않거나 설정된 시간이 맞지 않을 경우가 있습니다.
- 자동으로 설정된 현재시각이 맞지 않으면 현재시각을 다시 설정해야 합니다.
- 현재시각 설정 후, 정전이나 전원코드가 빠졌을 때는 현재시각이 지워지므로 다시 설정해야 합니다.

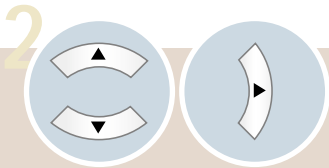
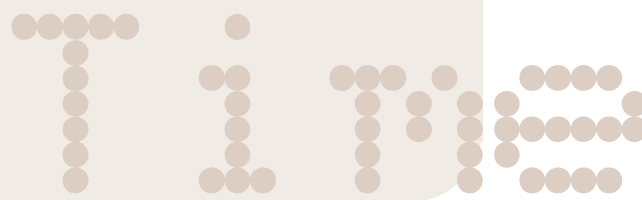

「현재시각」으로 이동하세요. 「현재시각」을 선택하세요.

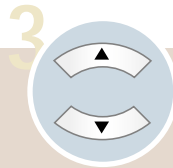

「사용자설정」을 선택하세요.

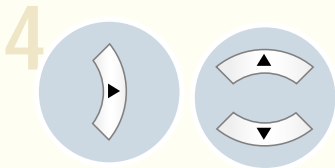

「년」의 항목으로 원하는 상태로 이동하세요. 설정하세요.

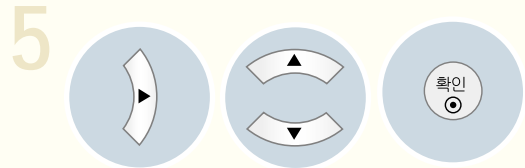

「월/일/시/분」의 원하는 상태로 설정하세요. 현재시각 설정이 완료됩니다.

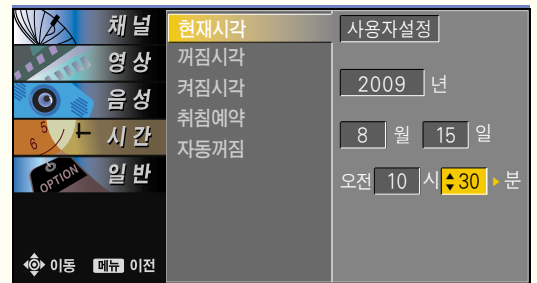

취소 버튼을 누르면 화면표시가 사라집니다.

꺼짐시각과 켜짐시각을 예약하려면

자동으로 켜짐, 꺼짐을 설정할 수 있습니다.



「시간」으로
이동하세요.

「시간」을
선택하세요.

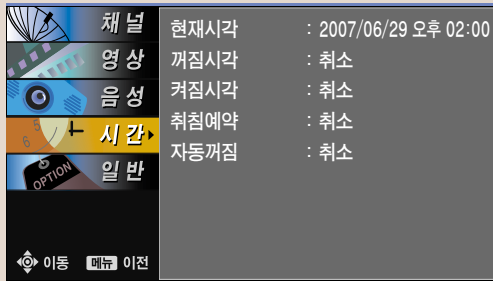

켜짐시각을 예약하려면

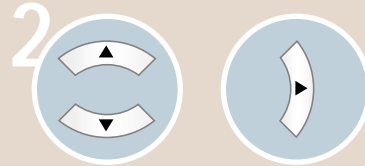

「켜짐시각」으로
이동하세요.

「켜짐시각」을
선택하세요.

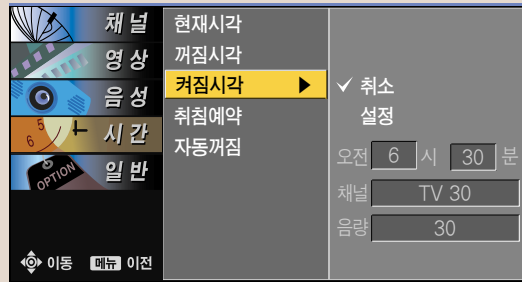

꺼짐시각을 예약하려면

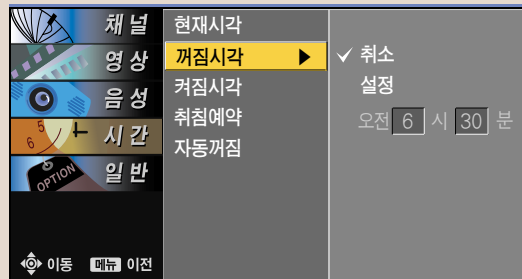

- 현재시각이 설정된 상태에서만 정상적으로 동작되며, 꺼짐과 켜짐을 동일시간으로 설정하면 켜져있을 때는 꺼짐기능이 우선 동작되고 꺼져있을 때는 켜짐 기능이 우선 동작합니다.
- 「켜짐시각」 기능에 의해 TV가 켜졌을 때 120분 이내에 어떠한 버튼도 누르지 않으면 자동으로 꺼지므로, 장시간 집을 비울 때도 안심하고 이용하실 수 있습니다.

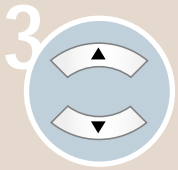
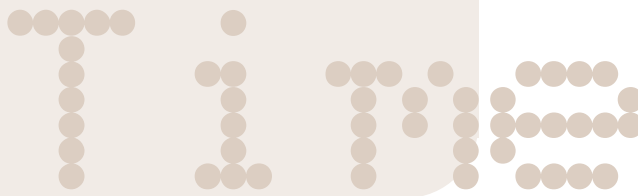

3 「설정」으로 이동하세요.



「설정」을 선택하세요.



4 「시/분/채널/음량」의 각 항목으로 이동하세요.

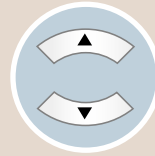

「시/분/채널/음량」의 숫자를 조절하세요.

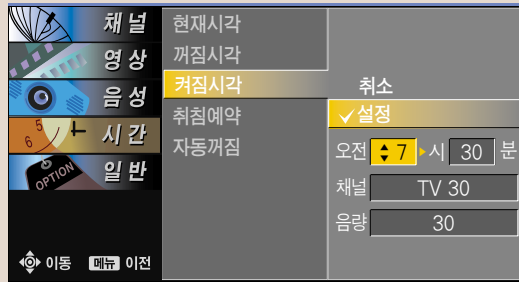
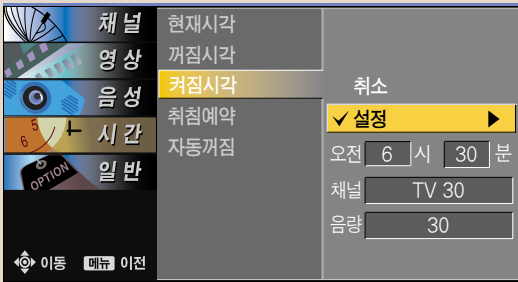

5 확인
꺼짐/켜짐 시각의 설정이 완료됩니다.

취소
버튼을 누르면 화면표시가 사라집니다.

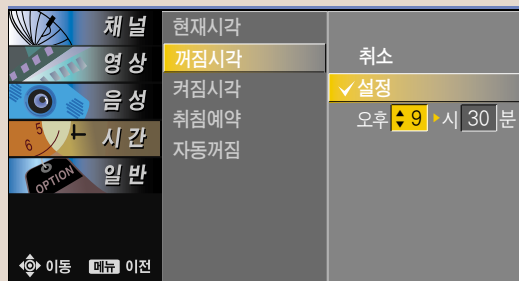
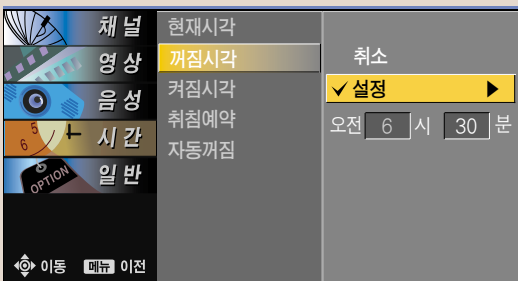

• 꺼짐시각은 시/분 설정만 하면 됩니다.

※ 꺼짐/켜짐 예약을 취소할 경우에는 「상, 하(▲, ▼)」 버튼으로 취소를 선택하세요.

취침예약 기능을 이용하려면

설정된 시간이 지난후에 TV가 자동으로 꺼지는 기능입니다.



「취침예약」 버튼을 누르세요.

버튼을 한번씩 누를 때마다 다음과 같이 나타납니다.

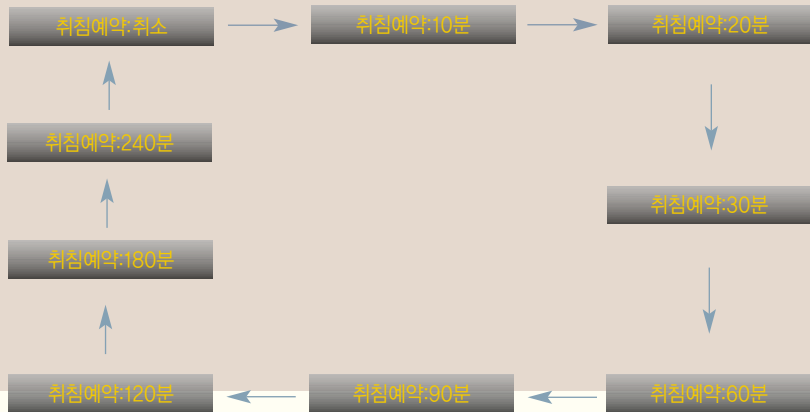

메뉴 버튼을 눌러 「채널」 화면에서

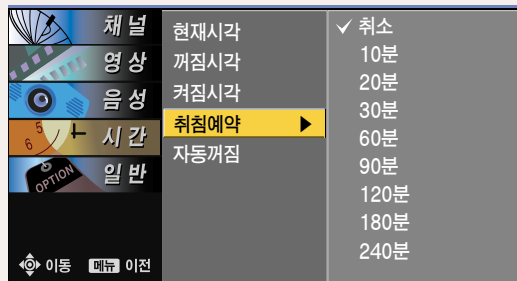

을 설정할 수 있습니다.

자동꺼짐 기능을 이용하려면

입력되는 영상 신호가 없고 리모컨 입력이 없을 때 10분 후에 자동으로 꺼지는 기능입니다.

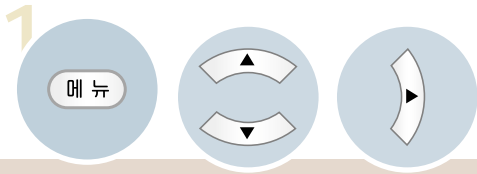

「시간」으로
이동하세요.

「시간」을
선택하세요.

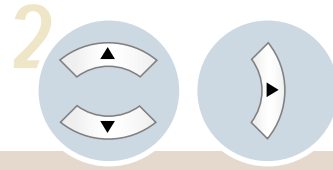

「자동꺼짐」으로
이동하세요.

「자동꺼짐」을
선택하세요.

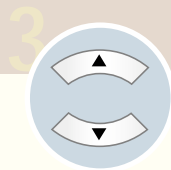
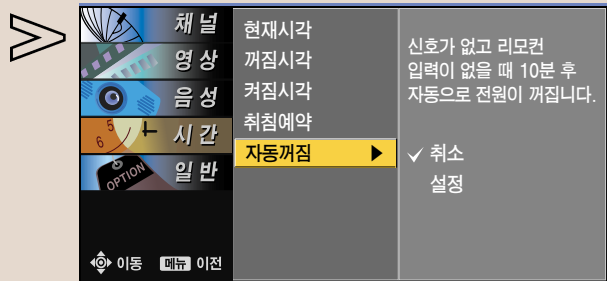
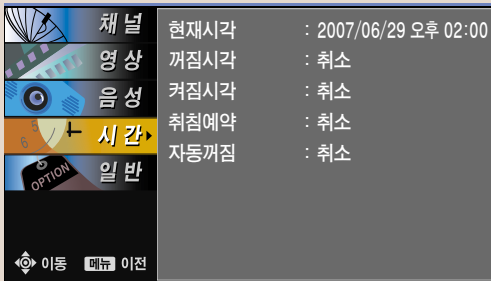

「설정」을
선택하세요.

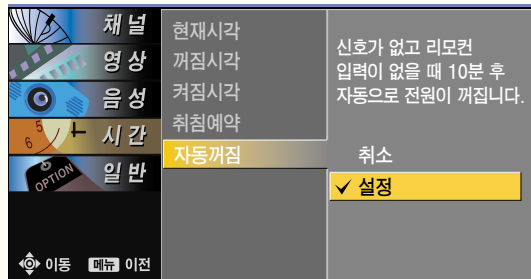

취소

버튼을 누르면 화면표시가 사라집니다.

- 해제하려면 「상, 하(▲, ▼)」 버튼을 눌러 「취소」를 선택하세요.



• 전파증폭기의 잡음이 강하거나 인접 채널 방송 신호의 영향을 받게 되면, 방송이 끝난 후 10분후에 정확히 작동하지 않을 경우도 있습니다.

키잠금기능을 이용하려면

TV 본체의 조작버튼을 잠그는 기능입니다.

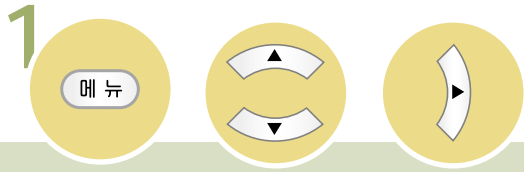

「일반」으로 이동하세요.



「일반」을 선택하세요.

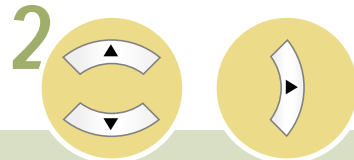

「키잠금기능」으로 이동하세요.



「키잠금기능」을 선택하세요.

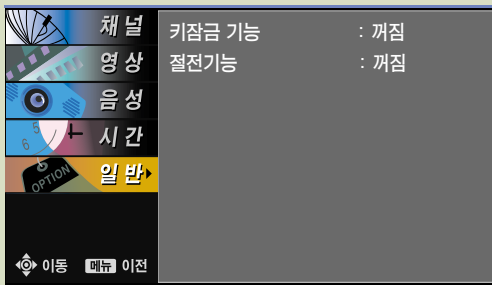

원하는 기능을 선택하세요.



버튼을 누르면 화면표시가 사라집니다.

- 정전이나 전원코드가 빠졌을 경우에도 키잠금 기능은 유지됩니다.
- 키잠금기능은 리모컨으로만 설정되며, TV 본체의 버튼으로는 설정할 수 없습니다.
- 키잠금기능을 「켜짐」으로 설정하면 리모컨으로 TV를 끈 경우 TV 본체의 「전원」, 「TV/외부입력」, 「▼ 채널 ▲」 버튼과 리모컨의 「전원」, 「채널(+/-)」, 「외부입력」, 「TV」, 「숫자(0~9)」 버튼으로만 켜짐이 동작되고 TV 시청중 TV 본체의 각 버튼을 누르면 「△ 키잠금 기능이 동작중입니다. 해제하고 사용하세요.」라는 화면표시가 나타납니다.

절전기능을 이용하려면

소비전력을 줄이기 위한 기능입니다.

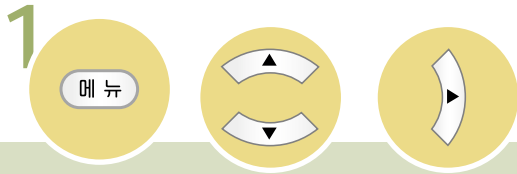

「일반」으로 이동하세요.



「일반」을 선택하세요.

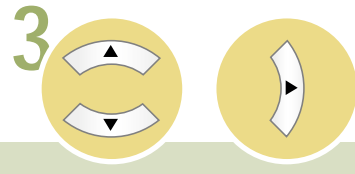
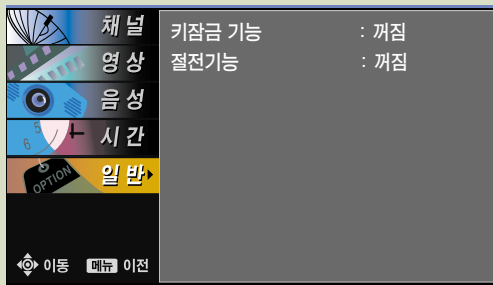

「절전기능」으로 이동하세요.



「절전기능」을 선택하세요.

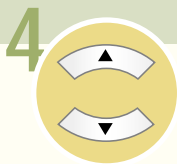
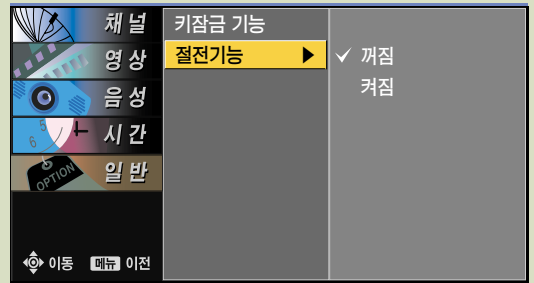

원하는 기능을 선택하세요.

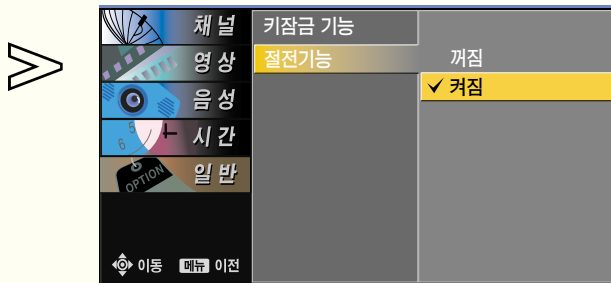

• 「켜짐」을 선택하면 화면이 어두워집니다.



버튼을 누르면 화면표시가 사라집니다.

용어해설

용어	해설
4:3, 16:9	화면의 가로와 세로 비율로, 4:3은 기존의 아날로그 방송과 아날로그 TV에 적용 되었던 비율이고, 16:9는 영화 화면처럼 화면의 가로가 더 길어진 형태로 와이드 화면이라고도 말합니다.
자동화면비	입력되는 영상 신호에 따라 시청 화면이 4:3 또는 16:9로 자동으로 바뀌는 기능입니다.
자동음량	방송사마다 다르게 보내주는 음량을 채널을 변경해도 자동으로 소리를 일정하게 유지되게 하는 기능입니다.
분리형/일체형	분리형 TV는 디지털 방송 수신기(셋톱박스)가 내장되어 있지 않은 디지털 TV로 디지털 방송을 보기 위해서는 셋톱박스를 따로 구매해서 연결하여야 하고, 일체형은 셋톱박스가 내장되어 있어 안테나만 연결하면 바로 HD급 고화질 디지털 방송을 수신할 수 있는 TV입니다.
HDMI	High-Definition Multimedia Interface의 준말로써 HD급 디지털 영상과 멀티채널의 디지털 오디오 데이터 전송 세계 표준 규격으로 비압축 디지털 인터페이스입니다. 영상과 음성을 하나의 단자를 통해 디지털로 전송하므로 설치가 편리하고 고화질을 제공합니다.
DVI	컴퓨터와 모니터 사이에서 압축되지 않은 디지털 비디오 신호를 전송하는 인터페이스.
RGB-PC	컴퓨터에서 사용되는 해상도 포맷을 지원하는 단자입니다. TV에 RGB-PC 입력 단자가 있으면, TV를 컴퓨터와 연결해서 PC의 모니터처럼 사용 할 수 있습니다.
Settop Box(셋톱박스)	디지털 방송을 수신하기 위한 방송 수신기.
XD엔진	LG전자에서 개발한 디지털 화질 개선 전문 Chip. 밝기와 명암비를 기존 TV에 비해 20%이상 향상 시켰습니다.
QAM 방식	디지털 변조 방식의 일종인 다치 변조 방식의 하나로, 반송파의 진폭과 위상의 쌍방을 조합하여 이용하는 방식. 위상이 90도 다른 2개의 반송파를 별개의 정보신호로 진폭변조하여 송신하는 방식. (직교진폭방식)
Component (Y, Pb, Pr)	영상신호 RGB 3원색을 2가지 (Pb/Cb, Pr/Cr)로 줄여 독립적으로 전송하는 방식. Y는 흑백영상과 같은 밝기 신호이고, Pb/Pr은 청색/적색에 해당하는 색차신호입니다.
Composite(=CVBS)	영상신호(색차, 휘도, 싱크)가 한개의 신호선에 모두 섞여 있고 오디오 신호는 포함되지 않는 것을 말합니다. 이 신호를 TV에서 분리해서 표시합니다.(신호가 동일선상에서는 콤포지트 < S영상 < 컴포넌트 순입니다.)
S-영상(S-VHS)	Y/C 두개의 신호로 구성되어 휘도신호(Y, 밝기)와 칼라신호(C, Chroma)를 분리해서 보내는 형태입니다. (해상도는 480i로 고정)
SDTV	아날로그 TV와 품질이 동일하거나 개선된 디지털 TV를 지칭하고, 통상 720p미만의 해상도를 가집니다. (해상도: 480i, 480p)
HDTV	디지털 TV로서 아날로그에 비해 해상도와 화질을 높은 화면종횡비 16:9를 가지고, CD 수준의 오디오 성능을 가진 고선명/고화질 TV입니다. (해상도:720p, 1080i)
VGA	Video Graphics Array의 준말로써 640X480의 해상도와 16가지 색상 또는 256가지 색상을 지원합니다.
SVGA	Super VGA의 준말로써 800X600 해상도에 16가지 색상을 지원하거나 256가지 색상을 지원합니다.
XGA	Extended Graphics Array 줄임말로 1024X768의 해상도와 256색상으로서 VGA 상위의 성능을 지닙니다.

고장신고전에 확인하세요

제품 사용 중 아래의 증상이 나타나면 다시한번 확인해 주세요. 고장이 아닐 수 있습니다.

 <p>안전점검</p>	오래 사용한 TV의 소비자 안전점검을!	
	<p>이러한 증상이 있습니까?</p> <ul style="list-style-type: none"> ◦ TV를 켜도 화면이나 소리가 나오지 않아요. ◦ 연기 또는 타는 냄새가 나요. ◦ 내부로 물이나 이물질이 들어가 있어요. ◦ 화면이 잘려서 나와요. ◦ 내부에서 이상한 소리(지지직, 파박 등)가 주기적으로 나요. ◦ TV를 꺼도 화면이나 소리가 계속 나와요. ◦ 그 밖의 이상이나 고장이 있어요. 	<p>이럴 땐 사 용 중 지</p> <ul style="list-style-type: none"> ◦ 안전을 위해 전원 스위치를 끄고 콘센트에서 플러그를 뽑아주세요. ◦ 구입처 또는 서비스센터로 연락하여 점검을 받습니다. <p>◎ 절대 소비자의 임의로 수리를 하지 마세요.</p>

	확인하세요	조치하세요
동작 이상	Q 자동채널 설정이 멈추지 않아요.	A 「취소」 버튼을 눌러주세요.(45쪽)
	Q TV가 켜지지 않아요	A 정전은 아닌지, 전원코드가 콘센트에 바르게 연결되어 있는지 확인하세요. A 다른 제품의 전원코드를 TV의 전원이 꽂혀 있는 콘센트에 꽂아보세요.
	Q 리모컨이 동작되지 않아요	A 리모컨의 제품선택이 올바르게 되어 있는지 확인하세요. A 리모컨과 TV사이에 장애물이 있는지 확인하세요. A 건전지가 극성에 맞게 되어 있는지 확인하세요. A 건전지가 다 닳은 경우에는 건전지 2개 모두를 새 것으로 교환하세요.(15쪽)

화면 이상	Q 전 채널 또는 특정 채널의 화면이 겹쳐 보이거나 줄무늬가 나와요	A 안테나 방향을 방송국이 있는 쪽으로 돌려 조정하거나 안테나 연결방법을 참고하여 바르게 연결하세요. (22쪽)
	Q 순간적으로 화면상에 수직·수평선과 그물무늬가 나타나며 흔들려요	A 고주파의 전기기구나 다른 TV 전파 등 강력한 전파방해를 받아서 생기는 경우가 있으므로 무선전화기, 헤어드라이, 전기드릴 등의 사용을 중단해 주세요.
	Q 전원을 켜 후, 화면이 늦게 나와요	A 본 증상은 전원을 켜 때 발생할 수 있는 화면의 잡음을 보이지 않게 하기 위하여 잠시동안 영상소거처리를 하기 때문에 발생하는 것으로 불량입니다.

화면 이상

확인하세요

Q 전 채널 또는 특정 채널의 칼라 색상이 나오지 않아요

조치하세요

- A** 다른 방송국의 프로그램을 확인하세요.
- A** 색농도를 선택한 후 「좌, 우(◀, ▶)」 버튼으로 조절해 주세요. (52-53쪽)

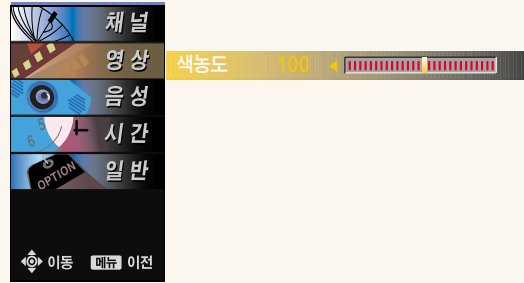

소리 이상

Q 화면은 나오지만 소리가 나오지 않아요

- A** 다른 방송국의 프로그램을 확인하세요.
- A** 「조용히」 버튼이 눌러져 있는지 확인하세요.

Q 한 쪽 스피커에서 소리가 나지 않아요

- A** 음성 조정을 참조하여 음균형을 선택한 후 바르게 조절해 주세요. (67쪽)

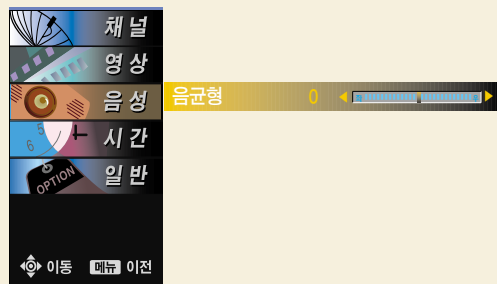

Q TV에서 이상한 소리가 들려요

- A** 시청 후나 시청 중에 '똑똑' 소리가 나면 이것은 플라스틱 제품의 특성상 습기, 온도 등의 주위 환경변화에 의해 나타나는 현상으로 고장이 아니므로 안심하고 사용하세요.
켜거나 끌 때에도 이상한 소리가 날 수 있습니다.

Q 아날로그 방송에서 스테레오 상태가 깨끗하지 않아요

- A** 수신상태가 불량한 약전계 지역이나 음성다중 방송이 불안할 때는 음성다중 버튼으로 「모노」를 선택해서 사용하세요. (63쪽)

서비스에 대하여

◆고객의 권리◆

고객께서는 제품 사용 중에 고장 발생시, 구입일로 부터 1년동안 무상 서비스를 받으실 수 있는 소중한 권리가 있습니다.
단, 고객 과실 및 천재지변에 의해 고장이 발생한 경우에는 무상 기간내라도 유상 처리됨을 알려드립니다.

◆유상 서비스 (고객의 비용 부담)에 대한 책임◆

서비스 신청시 다음과 같은 경우는 무상 서비스 기간내라도 유상 처리 됩니다.
고장이 아닌 경우 서비스를 요청하면 요금을 받게 되므로 반드시 사용설명서를 읽어 주세요.

① 기구세척, 조정, 사용설명 등은 제품고장이 아닙니다. (수리가 불가능한 경우 별도 기준에 준함)

- ◆ 사용설명 및 분해하지 않고 간단한 조정
- ◆ 외부안테나/유선신호 설치 및 전원설치 관련 요청시
- ◆ 제품 내부에 먼지세척 및 이물 제거시
- ◆ 제품의 이동, 이사 등으로 인한 설치 변경 요청시
- ◆ 구입시 고객요구로 설치한 후 재 설치시
- ◆ TV 구매 설치 이후 추가제품 연결 요청시
- ◆ 고객 요청으로 재 설치할 경우
- ◆ 헤드세척 및 이물투입 서비스 요청시
- ◆ 네트워크 및 타사 프로그램 사용 설명

② 소비자 과실로 고장이 난 경우

- 소비자의 취급 부주의 및 잘못된 수리로 고장 발생시
 - 전기 용량을 틀리게 사용하여 고장이 발생한 경우
 - 설치 후 이동시 떨어뜨림 등에 의한 고장, 손상 발생시
 - 당사에서 미지정한 소모품, 옵션품사용으로 고장 발생시
 - LG전자 서비스 센터의 수리기사가 아닌 사람이 제품을 수리 또는 개조하여 고장 발생시

③ 그밖의 경우

- 천재지변(화재, 염해, 수해 등)에 의한 고장 발생시
- 소모성 부품의 수명이 다한 경우 (배터리, 형광등, 헤드, 진동자, 램프류, 필터류, 토너, 드럼, 리본 등)

◆ LG전자 서비스 안내 ◆

서비스 접수, 상담 및 서비스센터 문의는 전국 어디서나 지역 번호 없이 1544-7777/1588-7777을 이용해 주시기 바랍니다.

제품규격

LCD TV

모 델	20LS7D (20LS7D-NB)	23LS7D (23LS7D-NB)
크기(mm) : 받침대포함 (폭 x 높이 x 깊이)	499.6 x 401.4 x 175.0	581.5 x 458.3 x 198.8
받침대제외 (폭 x 높이 x 깊이)	499.6 x 368.1 x 73.0	581.5 x 426.2 x 83.9
무 게(kg) : 받침대포함	6.22	7.9
받침대제외	5.86	6.8
정 격	AC 100-240V~ 50/60Hz	
수신방법	DTV-ATSC방식/TV-NTSC 방식	
수신채널	VHF 2~13 채널, UHF 14~69 채널, 유선채널 01~135 채널, DTV 2~69 채널, DTV 유선 1~135 채널	
외부안테나 임피던스	75Ω (VHF/UHF)	
음성출력	3W + 3W	
외부단자	13 페이지 참조	
수신칩	5세대수신칩	

제품 사용 환경

동작조건	온 도	0~40°C
	습 도	80% 이하
보관조건	온 도	-20~60°C
	습 도	85% 이하

소비전류 또는 소비전력은 제품 뒷면에 부착된 라벨을 참고하세요.

※ 본 사용설명서에 표시된 내용(외관디자인 및 규격)은 제품의 품질향상을 위해 예고없이 변경되는 수가 있습니다.



LG전자 서비스 대표전화

LG전자 서비스센터	고객상담실
사용불편 및 고장접수는 1544-7777, 1588-7777	불편사항 및 제안은 080-023-7777
인터넷 서비스 신청	www.lgservice.co.kr
인터넷으로 출장서비스를 신청하시면 수리비 할인 혜택을 드립니다. (단, 당사의 사정에 의해 변경될 수 있습니다.)	



AS마크란?

사후 봉사가 우수한 기업에 대한 품질을 국가 기관인
산업자원부 기술표준원이 보증하는 인증마크입니다.