

DISPLAY

HOME APPLIANCE



**LG통돌이세탁기**



MULTIMEDIA



INFORMATION &  
COMMUNICATIONS

세탁기 관련 문의

설치 및 사용법 상담 · 문의 전화  
**080-854-7777**(무료전화)

**E-Mail : [lgewm@lge.co.kr](mailto:lgewm@lge.co.kr)**

사용전에 '안전을 위한' 주의사항을 반드시 읽고 정확하게 사용하여 주십시오!  
사용설명서에 제품보증서가 포함되어 있습니다.

세탁기 설치에 대한 안내문은 25쪽을 참조하여 주십시오.

# 제품의 특징

1

## 스마트 클리닝+

세탁기로 들어오는 물의 온도와 경도, 물에 녹아있는 세제량을 감지하여 최적의 세탁, 행굼, 조건으로 세탁하는 기능입니다.

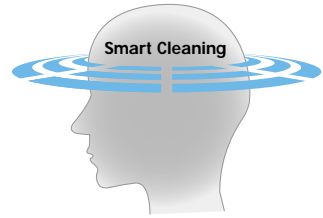

2

## 은나노 살균·항균 세탁조

인체에 무해한 은나노 입자가 세탁조에 혼합되어 있어 항균작용을 하며, 의류에 묻어있던 균은 물과 혼합되어 세탁 과정중 은나노 세탁조에 의해 살균됩니다.

※ 추가적인 버튼 조작없이 전 코스에서 살균·항균 효과가 있습니다.

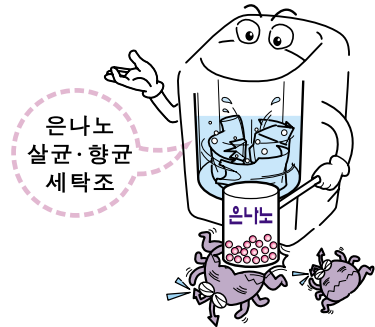

3

## 3단계 통돌이 세탁방식

비비고, 흔들고, 풀어주는 주부님의 빨래 솜씨처럼...  
꼼꼼하고 야무지게 빨아 줍니다.



4

## 통돌이 세탁

세탁통이 서로 반대방향으로 돌면서 더욱 강한 물살을 일으켜 세탁물을 비벼빨아 줌으로써 세탁력을 높혀줍니다.

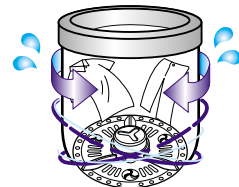

5

## 매직배수 호스

늘었다, 줄었다, 구부렸다, 폈다...  
조절이 자유로운 길이 가변식 배수호스로 깔끔하게 설치할 수 있습니다.

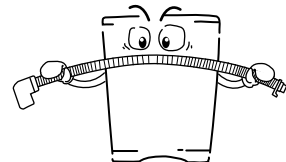

# 차 례

• 사용설명서를 읽고 난 후 꼭 사용하는 사람이 언제나 볼 수 있는 장소에 보관 하십시오.

세탁기의 이해	안전을 위한 주의사항	4
	각 부분의 이름	6
	세탁물에 맞는 코스 선택	7
세탁 전 준비사항	세탁물 손질하기	7
	물높이와 세제 사용방법	8
	섬유유연제 사용방법	8
	표백제 사용방법	9
	알아두면 편리합니다.	9
세탁기의 사용방법	각 버튼의 기능	10
	표준 코스	12
	울 / 섬세 코스	13
	급속 코스	14
	이불 코스	15
	속옷 코스	16
	조용조용 코스	17
	내 마음 코스	18
	통세척 코스	19
	바람 탈수	20
	예약 세탁	21
	세탁, 행굼, 탈수 중 원하는 것만 하고 싶을 때	22
	급수행굼 방법	24
세탁기의 설치	전원 및 접지확인	25
	급수호스 연결방법	26
	배수호스 연결방법	28
	수평조정 방법	29
세탁기 청소 및 확인	세탁기 관리방법	30
	세탁기 청소방법	31
	고장신고 전에 확인하세요.	32
	제품 보증서	35
	서비스	36
	폐가전 제품에 대하여	37
	제품규격	37

# 안전을 위한 주의사항

다음에 표시되어 있는 안전에 관련된 주의사항들을 제품에 안전하고 정확하게 사용하여 예기치 못한 위험이나 손해를 사전에 방지하기 위한 것입니다.

• 주의사항은 “경고”와 “주의”의 두가지로 구분되어 있으며, 의미는 다음과 같습니다.

: 이 그림 기호는 위험을 끼칠 우려가 있는 사항과 조작에 대하여 주의를 환기시키기 위한 기호입니다.

이 기호가 있는 부분은 위험발생을 피하기 위하여 주의깊게 읽고 지시에 따라야 합니다.

: 이 그림 기호는 해서는 안되는 금지 내용입니다.

**경고** : 표시사항을 위반 할 시 심각한 상해나 사망이 발생 할 가능성이 있는 경우

**주의** : 표시사항을 위반 할 시 경미한 상해나 제품손상이 발생 할 가능성이 있는 경우

## 경고

### 전원 및 설치

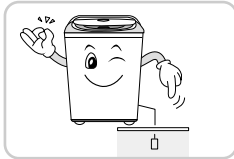

본 세탁기는 교류 220V 전용입니다. 전원 플러그를 콘센트에 꽂기전에 반드시 접지하거나 누전차단기를 연결해 주세요. 접지를 하지 않으면 고장 및 누전시 감전의 우려가 있습니다.

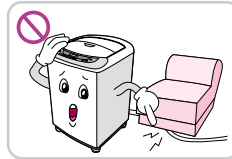

전원코드를 가공하거나, 깔개나 무거운 것을 올려놓아 손상시키지 마세요. 코드가 손상되면 화재·감전의 원인이 됩니다.

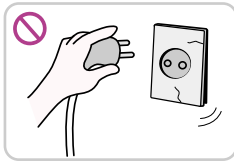

전원코드, 플러그, 콘센트가 파손 또는 손상되었을 경우에는 사용하지 마세요. 플러그가 파손되어 화재·감전의 원인이 됩니다.

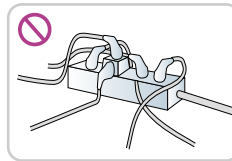

하나의 콘센트에 여러기기를 동시에 사용하지 마세요. 콘센트의 이상발열로 인한 화재의 원인이 됩니다.



전원플러그나 스위치는 젖은 손으로 조작 또는 취급하지 마세요. 감전의 원인이 됩니다.

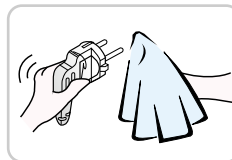

전원플러그에 먼지를 닦아내고, 플러그가 흔들리지 않도록 끝까지 확실히 꽂아 주세요. 먼지가 묻어 있거나 접촉이 불안정한 경우는 화재의 원인이 됩니다.

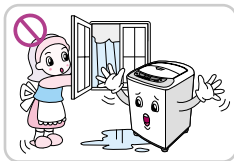

목욕탕이나 비바람에 노출된 장소 또는 물이 튀는 곳에 설치하지 마세요. 감전·화재·고장·변형의 우려가 있습니다.

### 사용 및 청소

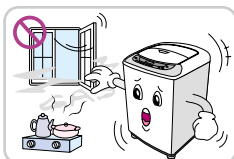

도시가스 등의 가스누출이 있을 때는 세탁기나 전원코드를 조작하지 말고 창문을 열어 환기를 시켜주세요. 불꽃이 튀어 폭발 또는 화재의 원인이 됩니다.



전기난로, 촛불, 모기향 등 화기를 멀리 하세요. 화재의 원인이 됩니다.

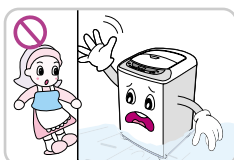

세탁이 밀면까지 물이 찬 경우 세탁실에 들어가지 마세요. 감전의 위험이 있습니다.

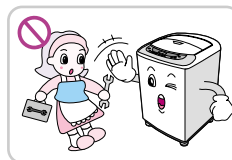

수리 기술자 이외에는 절대로 분해하거나, 개조하지 마세요. 화재·감전의 원인이 됩니다.

사용 및 청소



제품 밑에 손이나 발 또는 금속물건을 놓지 마세요.

세탁기 밑에는 회전부가 있어 다칠 위험이 있습니다.

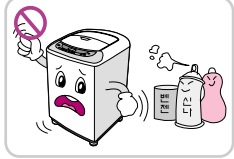

가연성 가스 누설 및 인화성 물질 (벤젠, 가솔린, 신나)의 근처에서 사용하거나, 인화성물질이 묻은 의류는 세탁·탈수 하지 마세요. 폭발이나 화재의 원인이 됩니다.

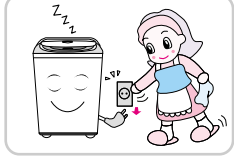

청소 할 때나, 사용하지 않을 때는 플러그를 빼 주세요.

물 침투나, 먼지가 쌓여 발열, 발화 등에 의한 감전, 누전화재의 원인이 됩니다.



탈수시 뚜껑을 열었는데도 15초 이내에 멈추지 않을 때는 사용을 중지하고 수리를 의뢰하세요.

상해의 원인이 됩니다.



습기나 먼지 등으로 버튼을 누르지 마세요.

감전의 위험이 있습니다.



세탁기 주위에 받침대를 놓지 마세요.

어린이가 올라가서 세탁조 안에 빠지면 익사 사고의 우려가 있습니다.



동작중이거나, 탈수조가 완전히 정지 할 때 까지는 세탁물에 손을 넣지 마세요.

느린 회전에도 세탁물에 손이 감기어 상처를 입을 수 있습니다.



청소시 본체에 직접 물을 뿌리지 마세요.

화재·감염의 원인이 됩니다.



어린이가 제품에 올라 타거나, 세탁조안에 들어가지 않도록 주의하세요.

낙하 또는 회전부에 의해 상해 및 익사사고의 우려가 있습니다.



제품이 침수 되었을 경우에는 반드시 서비스 센터에 의뢰하세요

감전이나 화재의 위험이 있습니다.

⚠ 주의

전문인 설치

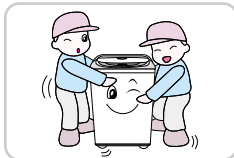

제품이 무거우므로 포장을 풀거나 옮길때는 반드시 2사람 이상이 하여 주세요.

떨어지거나, 훼손 또는 상해의 원인이 됩니다.



세탁 후에 반드시 수도꼭지를 잠그어 주시고, 세탁전에 다시 수도꼭지를 열어 호스의 접속을 확인해 주세요.

나사가 풀어져 있으면 물이 새어 재산상의 피해를 가져올 수 있습니다.



방수성 천이나 의류는 세탁하지 마세요. (스키복, 기저귀커버, 자동차커버 등)

세탁 중에 세탁물이 떠올라 손상의 우려가 있으며 탈수 중에 이상진동으로 상해를 입을 수 있습니다.



세탁기에서 이상한 소리, 냄새, 연기가 나면 바로 전원 플러그를 빼고 서비스 센터에 연락하세요.

훼손 또는 손상의 우려가 있어 피해를 가져올 수 있습니다.

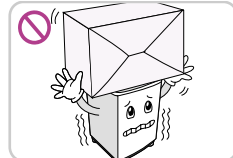

세탁기 위에 물건을 올리지 마세요.

넘어지거나 떨어져서 상해의 원인이 됩니다.



뜨거운 물을 직접 세탁기에 부어 사용하지 마세요.

플라스틱 부품이 변형, 손상되어 고장의 원인이 됩니다.

사용 및 청소

# 각 부분의 이름

본 제품은 220V전용입니다.

※ 사진은 모델에 따라 다를 수 있습니다.

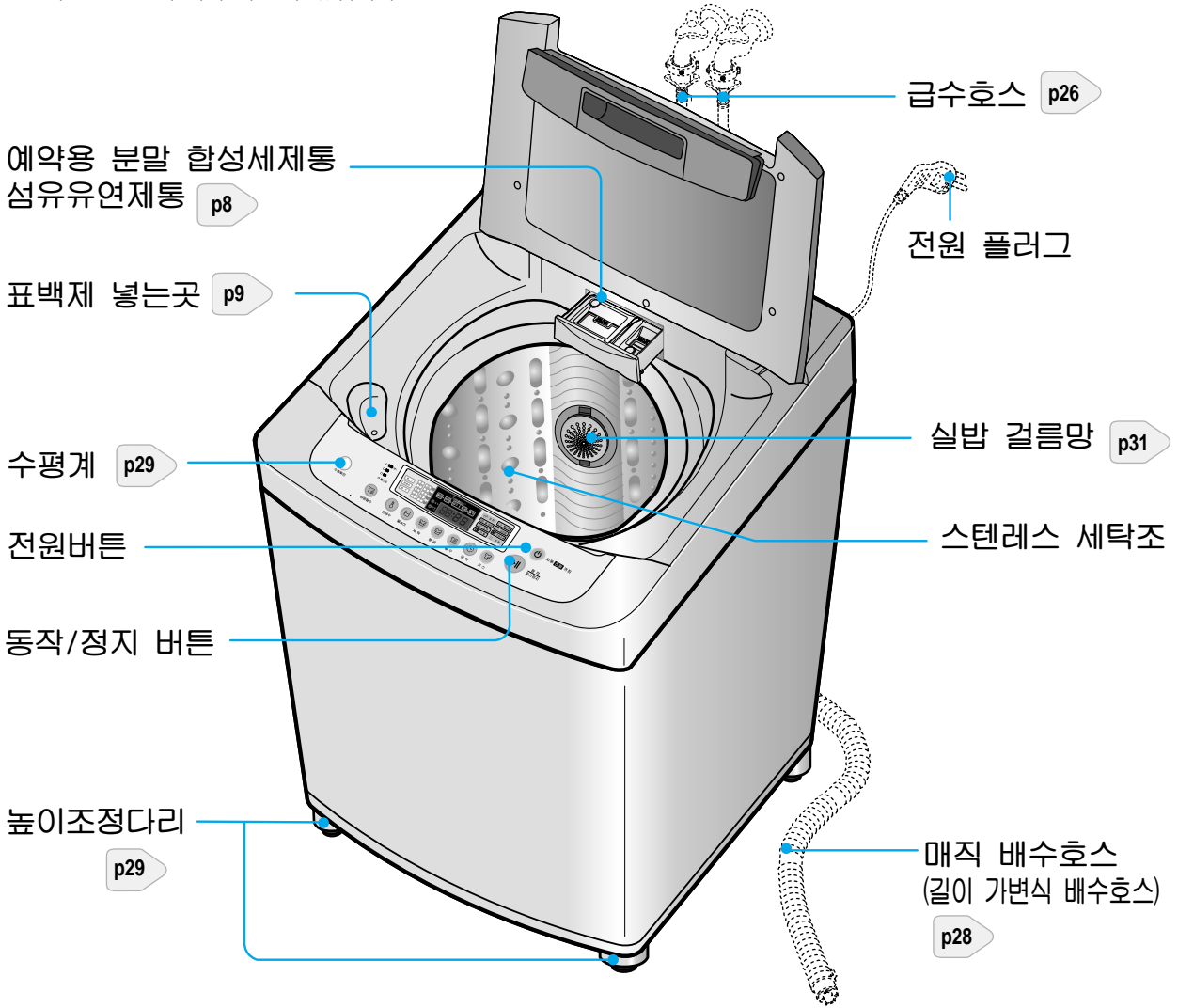

## 부속품

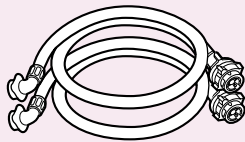

급수호스 2개

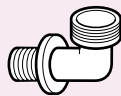

급수호스 중간연결기

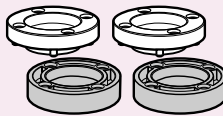



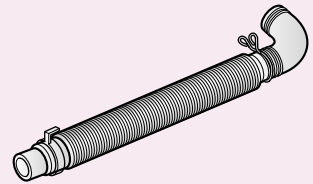





높이조정판



매직 배수호스  
(길이 가변식 배수호스)

# 세탁물에 맞는 코스선택

- 
**표준** : 버튼 하나로 간편하게 세탁하고 싶을 때 사용하세요.  
세탁물에 가장 알맞은 조건을 세탁기가 스스로 정해 세탁을 합니다.
- 
**울 / 섬세** : 변형이나 손상되기 쉬운 란제리, 울섬유 등 섬세한 의류를 세탁하고 싶을 때 사용하세요. 의류 취급표시에 『물세탁』이 표기된 것만 세탁해주세요.
- 
**급속** : 3.2kg 이하의 때가 덜 묻은 의류를 짧은 시간 내에 세탁하고 싶을 때 사용하세요. 세탁시간, 헹굼횟수, 탈수시간이 적어 표준 코스 등 일반세탁 코스보다 짜든 때등이 조금 덜 빠질 수도 있습니다.
- 
**이불** : 『손세탁』 표시가 있는 담요 또는 이불을 세탁하고 싶을 때 사용하세요.
- 
**통세척** : 세탁통에 끼인 이물이나 때를 깨끗하게 세척하고 싶을 때 사용하세요.
- 
**내마음** : 자주 사용하는 코스와 세탁조건을 기억하여 세탁하고 싶을 때 사용하세요.
- 
**조용조용** : 늦은 밤 조용하게 세탁하고 싶을 때 사용하세요.
- 
**속옷** : 속옷이나 아기옷 등 피부에 민감한 의류를 세탁하고 싶을 때 사용하세요.
- ※ 블림** : 짜든 때와 묵은 때를 세탁하고 싶을때 사용하세요.  
세제성분 중의 단백질 및 지방질 분해효소를 활성화시켜 깨끗하게 세탁됩니다.  
선택은 『세탁, 헹굼, 탈수버튼』 설명을 참조하세요. p11

# 세탁물 손질하기



- 주머니에 있는 동전, 열쇠, 머리핀 등의 소지품을 꺼내주세요.

특히, 여성용 속옷 (브래지어)의 '메모리 와이어'는 의류나 세탁기를 손상시킬수 있으므로 세탁기에 세탁하지 마세요.

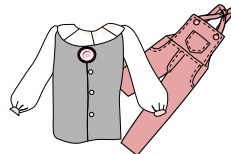

- 의류에 달린 금속은 제거하고 지퍼나 후크는 잠근 후 뒤집어서 세탁하세요.
- 긴 끈이 부착된 옷은 엉키기 쉬우므로 끈을 정리하여 세탁하세요.

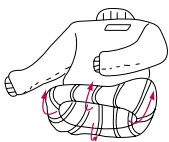

- 보푸라기가 생기는 세탁물은 뒤집어서 세탁하세요.
- 이물이 많이 빠지는 세탁물은 분리해서 세탁하세요.



- 방수성 섬유(스키복, 비옷, 기저귀 커버 등)는 세탁기에 세탁하지 마세요.  
세탁물이 튀어 나오거나 이상진동이 발생할 수 있습니다.



- 물세탁이 가능한 의류인지 확인하세요.
- 부분 얼룩은 반드시 세탁 전에 손질하세요.

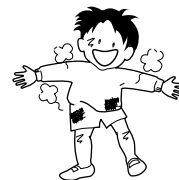

- 옷에 묻은 먼지나 흙은 먼저 털어 내세요.

## 물높이와 세제 사용방법

- 농축세제 : 물 30 l 에 세제 20g 사용기준입니다.
- 일반(고밀도)세제 : 물 30 l 에 세제 30g 사용기준입니다.
- 한 컵은 35g을 나타냅니다.
- 자동으로 물높이를 감지 할 때에는 같은 물높이가 표시 되어 도 세탁량에 따라 물높이가 약간 다를 수 있습니다.
- 액체세제를 사용 할 때에는 액체 세제량과 물의 양을 1:1로 풀어서 표백제 넣는 곳으로 넣어 주세요.



표시부 물높이	세제 량	
	농축세제	일반세제
10		
9		
8		
7		
6		
5		
4		
3		
2		
1		



- 세제를 필요한 양보다 많이 사용하면 헹굼이 잘 되지 않으며 환경오염의 원인이 됩니다.
- 세탁비누(천연유지)를 오랜기간 사용하시면 세탁물에서 분리된 때가 세탁조에 붙어 있다가 세탁시 세탁물에 묻어 나올 수 있습니다.  
- 세탁조에 붙어 있는 때를 제거하고자 할 때에는 통세척코스를 이용하여 주기적으로 세척해 주시면 깨끗하고 청결한 세탁조를 유지할 수 있습니다. [p19](#)
- 드럼 전용 세제는 드럼 세탁기에 사용하시기를 권장합니다.

## 섬유유연제 사용방법

- 섬유유연제통을 앞으로 당겨 열어 섬유유연제를 기준선 이하로 넣어주세요.
  - 섬유유연제가 출렁거리지 않도록 살며시 밀어 넣어 주세요.
- ※ 자세한 내용은 섬유유연제 제품의 사용 설명서를 참조하세요.

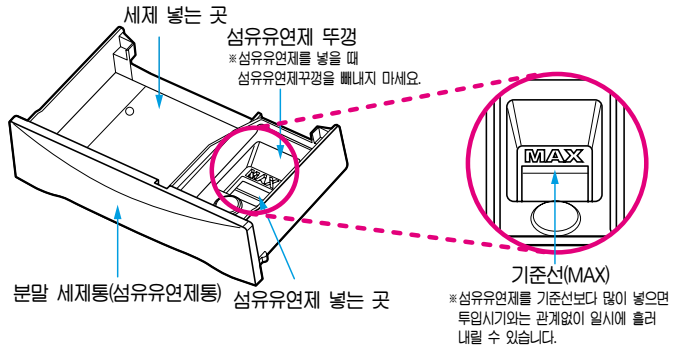

- 농축섬유유연제는 사용하지 마세요.(섬유유연제가 투입되지 않을 수도 있습니다.)
- 세탁기에 섬유유연제를 넣은 후 이틀 이상 방치해 두지마세요.(굳어져 투입되지 않을 수도 있습니다.)



- 섬유유연제는 헹굼 마지막회 때 자동적으로 투입됩니다.
- 수압이 약한 지역에서는 섬유유연제가 투입되지 않을 수도 있으니 헹굼 마지막회째 부저음이 울리면 세탁조에 직접 넣으세요.
- 헹굼 마지막회째 부저음이 울리는 것은 섬유유연제 투입 시점을 알려주는 기능이며 고장이 아닙니다.

## 표백제 사용방법(반드시 산소계 표백제를 사용하세요.)

- 반드시 표백할 의류만을 따로 분리한 후 액체 표백제를 **표백제 넣는 곳**으로 넣어 주세요.
- 분말 표백제는 물과 섞어서 세탁조 안에 직접 넣어 주세요.
- ※ 자세한 내용은 표백제 제품의 사용설명서를 참조 하세요.

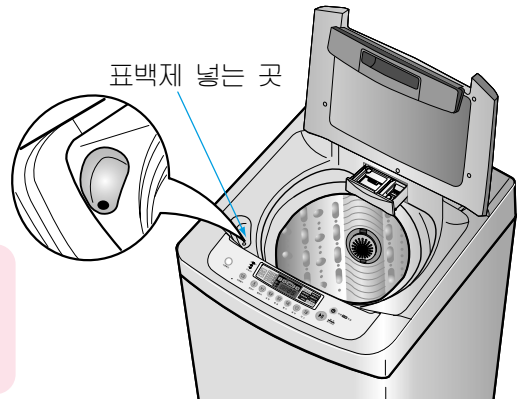

**주의** 표백제와 섬유유연제를 세탁물에 직접 넣지 마십시오.  
(세탁물 부분 변색 및 손상 될 우려가 있습니다.)

## 알아두면 편리합니다.

### 자동감지 기능

- 표준, 불림, 급속, 조용조용 코스 선택시에는 세탁물의 양을 센서가 감지하여 가장 알맞은 수류와 세탁시간, 행굼회수, 탈수시간을 스스로 정해 세탁합니다.
- 전원을 켜고 표준, 불림, 급속, 조용조용 코스 선택 후 동작/일시정지 버튼을 눌렀을 때 물이 없는 상태에서 8초간세탁날개가 회전하는 것은 세탁물의 양을 감지하는 과정이며, 감지 후 물이 급수되므로 고장이 아닙니다.

### 물높이 조절

- 세탁조 내에 물이 있거나 젖은 세탁물을 넣은 경우에는 물높이가 높아 질 수 있으므로 물높이를 조절하여 사용하세요.
- 부피가 크고, 가벼운 세탁물은 물높이가 낮게 설정되는 경우가 있으므로 물높이를 조절하여 사용 하세요.
- 세탁 시작 후 2분 뒤에 다시 급수되는 것은 세탁물이 흡수한 물의 양만큼 보충하기 위해 급수하는 자동 물조절 기능이므로 고장이 아닙니다.

### 동작중 확인

- 뚜껑이 열려 있으면 세탁이 되지 않고 표시창에 『**dE**』가 표시되며 경고음이 울립니다.
- 세탁 중 남은 시간을 알고 싶을 경우는 『세탁』, 『행굼』, 『탈수』 버튼 중 한개의 버튼을 누르면 약 1초 가량 남은 시간, 회수가 각각 표시됩니다.
- 탈수동작 중 남은 시간 표시는 배수 및 정지 시간을 포함하여 표시되는 시간이므로 선택한 시간 보다 많이 표시됩니다.
- 냉온수, 물높이, 물살은 동작중일 때도 변경가능합니다.
- 급수행굼은 의류에 붙어 있는 세제, 보푸라기를 더욱 효과적으로 제거하기 위해 사용하는 행굼으로서 통세척 코스를 제외한 모든 코스에 선택 가능합니다.

**주의** 수도관의 노후 등으로 녹물이 나올 수도 있으니 사용시 녹물의 여부를 확인 후 세탁하십시오.

# 각 버튼의 기능

## 수평계

- 수평이 맞는지 확인할 때 사용하세요.
- 물방울이 수평계의 중앙원안에 오도록 조정하면 됩니다.

p29

## 바람탈수 버튼

- 세탁통 건조 또는 세탁물의 건조시간을 줄이고자 할 때 사용하세요.
- 바람탈수 버튼은 단독 선택만 가능합니다.

## 남은 시간, 예약시간, 이상알림 표시

- 동작중에는 세탁종료까지 남은 시간이 표시되며, 정지시에는 세탁시간, 행굼횟수, 탈수시간이 표시됩니다.  
예) 동작중에 **1:09** 표시는 세탁, 행굼, 탈수종료까지의 남은 시간을 나타내며 정지중에 **1526** 표시는 세탁 15분, 행굼 2회, 탈수 6분을 나타냅니다.
- 이상 발생시 곧바로 부저음과 함께 불빛이 깜박이며, 이상상태를 알려주므로 조치를 취하면 정상적으로 진행됩니다. p32

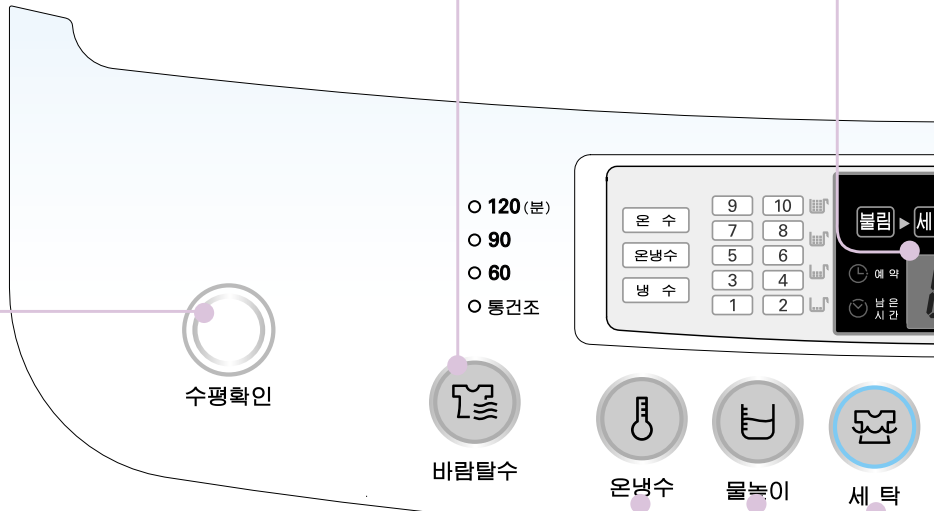

## 온·냉수 버튼

- 온수, 냉수를 선택할 때 사용 하세요.
- 동작중일 때도 변경 가능 합니다.
- 온수만 선택하면 세탁은 온수, 행굼은 온수·냉수가 동시에 공급됩니다.
- 『올/섬세』 코스에는 냉수만 선택 됩니다.  
( 온수 사용시에는 세탁물이 손상될 우려가 있습니다. )

## 물높이 버튼 (세제사용량 표시)

- 물높이를 조절하고 싶을 때 사용하세요.
- 동작중일 때도 변경 가능합니다.
- 표시된 물높이 옆의 세제량 만큼 세제를 넣으면 됩니다.
- 세제는 농축세제를 기준으로 표시 됩니다. p8

## 예약 버튼

- 예약세탁을 하고 싶을 때 사용하세요.
- 예약을 취소하고 싶을 때는 전원을 끄면 됩니다.

p21

### 세탁 진행상태 표시

- 세탁 진행상태를 나타내는 문자가 표시됩니다.
- 진행 할 과정은 켜지고, 진행중인 과정은 깜박이며, 다 마친 과정은 자동으로 꺼집니다.

### 동작/일시정지 버튼

- 세탁기를 동작 또는 정지 시킬 때 사용하세요.
- 정지상태에서 약10분이 지나면 전원이 자동으로 꺼집니다.

### 전원 버튼

- 전원을 켜거나 끌 때 사용하세요.
- 세탁이 완료되면 약 10초 후에 자동적으로 전원은 꺼집니다.



자동 전원 꺼짐



동작 일시정지



헹굼



탈수



예약



코스

※ 조작표시부 디자인은 모델에 따라 다를 수 있습니다.

### 세탁·헹굼·탈수 버튼

- 세탁시간, 헹굼횟수, 탈수시간을 변경하고 싶을 때 사용하세요.
- 『급수헹굼』은 세제, 보푸라기를 더 효과적으로 제거하고 싶을 때 사용하세요. 헹굼버튼을 누름에 따라 급수헹굼 횟수는 1, 2, 3, 4, 5회를 각각 선택 할 수 있으며 헹굼물의 오염이 가장 심한 헹굼 1회째만 물이 급수되면서 헹굼이 되고, 2~5회째는 물의 소비를 줄이고자 일반 헹굼이 됩니다. **p24**
- 『불림세탁』은 세탁 버튼을 눌러 선택이 가능하며, 선택 시 불림표시(불림)가 나타납니다.  
- 세탁선택 : 3 ▶ 6 ▶ 9 ▶ 10 ▶ 13 ▶ 14 ▶ 15 ▶ 18 ▶ 21 ▶ 25 ▶ 40(불림) ▶ 50(불림) ▶ 60(불림) ▶ Off ▶ 3
- 동작중에 버튼을 누르면 남은시간, 횟수가 각각 표시됩니다.

### 코스 버튼

- 세탁 코스를 선택하고 싶을 때 사용하세요.
- 세탁물의 종류와 오염 상태에 따라 코스를 선택 할 수 있습니다.

# 표준 코스

<p>1</p>  <p>자동 전원 꺼짐</p>	<p>전원 버튼을 눌러 주세요.</p> <ul style="list-style-type: none"> <li>표준 코스에 불이 들어옵니다.</li> </ul>
<p>2</p>  <p>동작 일시정지</p>	<p>세탁물을 넣고 동작/일시정지 버튼을 눌러주세요.</p>
	<p>물 없이 약 8초간 세탁날개가 회전하여 세탁물의 양을 감지 후 물높이와 적정 세제량이 표시되고, 급수가 시작됩니다.</p> <ul style="list-style-type: none"> <li>평균 『2회』가 자동 선택됩니다.</li> </ul>
<p>3</p> 	<p>표시된 물 높이에 옆의 세제량 만큼 세제를 넣고 뚜껑을 닫으세요. 세탁이 시작됩니다.</p>
	<p>세탁 완료 부저가 울리면서 약 10초 후에 자동으로 전원이 꺼집니다.</p>

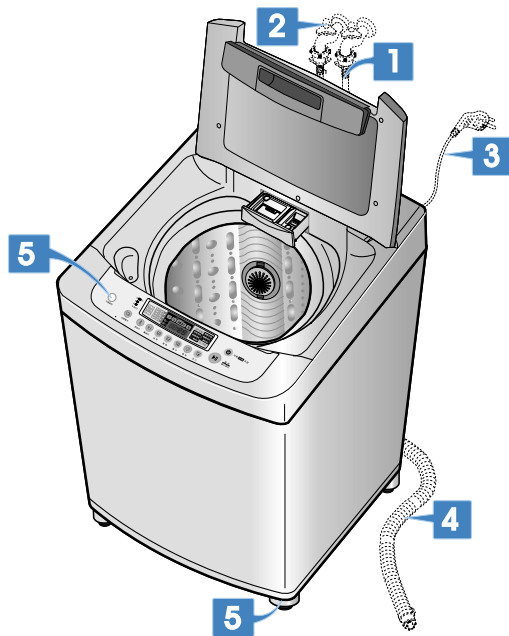

## 한번 더 확인 해 주세요!!!

- 1 급수호스가 냉수, 온수에 정확히 연결되어 있는지 확인하세요.
- 2 수도꼭지는 열려 있는지 확인하세요.
- 3 플러그는 꽂혀 있는지 확인하세요.
- 4 배수호스는 바닥에 내려져 있는지 확인하세요.
- 5 세탁기 수평은 맞는지 확인하세요.

※ 사진은 모델에 따라 다를 수 있습니다.

# 올/섬세 코스

<p>1</p>  <p>자동 전원 꺼짐</p>	<p>전원 버튼을 눌러 주세요.</p>
<p>2</p>  <p>코스</p>	<p>세탁물을 넣고 <b>코스 버튼</b>을 눌러 『올/섬세』 코스를 선택하세요.</p> <ul style="list-style-type: none"> <li>● 물높이는 『7』로 자동 선택됩니다.</li> <li>● 올/섬세 코스의 경우는 의류 손상을 방지하기 위해 물높이 『3』 미만은 선택되지 않습니다.</li> <li>● 세탁물의 양은 2.0kg 이하로 하세요.</li> <li>● 흰색이나 밝은 색상의 옷과 물이 빠지는 짙은 옷은 분리해서 세탁하세요.</li> <li>● 행궁 『2회』가 자동 선택됩니다.</li> </ul>
<p>3</p>  <p>동 작 일시정지</p>	<p>동작/일시정지 버튼을 눌러주세요.</p>
<p>4</p> 	<p>표시된 물높이 옆의 세제량만큼 세제를 넣고 뚜껑을 닫으면 세탁이 시작됩니다. 세탁물에 알맞는 <b>전용 중성세제</b>나 <b>가정용 드라이세제</b>를 사용하세요.</p>
	<p>세탁 완료 부저가 울리면서 약 10초 후에 자동으로 전원이 꺼집니다.</p>



- 의류의 손상을 막기 위해 구김방지 탈수를 하므로 탈수가 표준 코스에 비해 약하게 되어 탈수 후에도 물이 떨어질 수 있으나, 탈수에 이상이 있는 것은 아닙니다.
- 의류를 건조할 때는 그늘의 평평한 바닥에 펼쳐서 건조하거나 타올로 옷걸이를 감은 후 걸어서 건조하시면 됩니다.

# 급속 코스

<p>1</p>  <p>자동 전원 꺼짐</p>	<p>전원 버튼을 눌러 주세요.</p>
<p>2</p>  <p>코스</p>	<p>세탁물을 넣고 코스 버튼을 눌러 『급속』 코스를 선택하세요.</p>
<p>3</p>  <p>동작 일시정지</p>	<p>동작/일시정지 버튼을 눌러주세요.</p>
	<p>물없이 약 8초간 세탁날개가 회전하여 세탁물의 양을 감지 후 물높이와 적정 세제량이 표시되고, 급수가 시작됩니다.</p>
<p>4</p> 	<p>표시된 물높이 옆의 세제량 만큼 세제를 넣고 뚜껑을 닫으면 세탁이 시작됩니다.</p>
	<p>세탁 완료 부저가 울리면서 약 10초 후에 자동으로 전원이 꺼집니다.</p>

# 이불 코스

<p>1</p>  <p>자동 전원 꺼짐</p>	<p>전원 버튼을 눌러 주세요.</p>
<p>2</p> 	<p>세제를 따뜻한 물에 풀어서 넣어주세요.</p> <ul style="list-style-type: none"> <li>● 찬물에 세제를 그냥 투입하면 이불 사이에 세제가 묻어 나올 수 있습니다.</li> <li>● 전기 담요와 카펫은 절대로 세탁하지 마세요. (세탁기 및 세탁물 손상의 원인이 됩니다.)</li> <li>● 캐시미론 이불, 아크릴 담요, 혼방담요, 모직담요, 이불속(폴리에스테르100%), 침대시트 등은 이불포가 물에 떠올라 세탁조 밖으로 튀어 나오는 경우 손상될 수 있으므로 별도의 세탁망을 구입하여 세탁하세요.</li> </ul>
<p>3</p>  <p>코스</p>	<p>세탁물을 넣고 <b>코스 버튼</b>을 눌러 『이불』코스를 선택하세요.</p> <ul style="list-style-type: none"> <li>● 물높이는 『10』으로 자동 선택됩니다.</li> <li>● 행굼 『2회』가 자동 선택됩니다.</li> </ul>
<p>4</p>  <p>동작 일시정지</p>	<p>뚜껑을 닫고 <b>동작/일시정지</b> 버튼을 눌러 주세요.</p> <ul style="list-style-type: none"> <li>● 캐시미론 이불, 침대시트 등 가벼운 세탁물을 『10』 물높이에서 세탁할 때는 약간의 물이 배수구로 흘러 나올 수 있습니다.</li> </ul>
	<p>세탁완료 부저가 울리면서 약 10초 후에 자동으로 전원이 꺼집니다.</p>

# 속옷 코스

<p>1</p>  <p>자동 전원 꺼짐</p>	<p>전원 버튼을 눌러 주세요.</p>
<p>2</p>  <p>코스</p>	<p>세탁물을 넣고 <b>코스 버튼</b>을 눌러 『속옷』 코스를 선택하세요.</p> <ul style="list-style-type: none"> <li>● 세탁물의 양은 2.0kg이하로 하세요.</li> <li>● 흰색이나 밝은 색상의 옷과 물이 빠지는 짙은 옷은 분리해서 세탁하세요.</li> <li>● 행굼 『3회』가 자동 선택됩니다.</li> </ul>
<p>3</p>  <p>동작 일시정지</p>	<p>동작/일시정지 버튼을 눌러주세요.</p>
<p>4</p> 	<p>표시된 물높이 옆의 세제량만큼 세제를 넣고 뚜껑을 닫으면 세탁이 시작됩니다. 세탁물에 알맞는 <b>전용 중성세제</b>나 <b>가정용 드라이세제</b>를 사용하세요.</p>
	<p>세탁완료 부저가 울리면서 약 10초 후에 자동으로 전원이 꺼집니다.</p>



- 의류의 손상을 막기 위해 구김방지 탈수를 하므로 탈수가 표준 코스에 비해 약하게 되어 탈수 후에도 물이 떨어질 수 있으나, 탈수에 이상이 있는 것은 아닙니다.
- 의류를 건조할 때는 그늘의 평평한 바닥에 펼쳐서 건조하거나 타올로 옷걸이를 감은 후 걸어서 건조하시면 됩니다.

# 조용조용 코스

<p>1</p>  <p>자동 <b>전원</b> 꺼짐</p>	<p>전원 버튼을 눌러 주세요.</p>
<p>2</p>  <p>코스</p>	<p>세탁물을 넣고 <b>코스</b> 버튼을 눌러 『조용조용』 코스를 선택하세요.</p>
<p>3</p>  <p>동작 일시정지</p>	<p>동작/일시정지 버튼을 눌러주세요.</p>
	<p>물 없이 약 8초간 세탁날개가 회전하여 세탁물의 양을 감지 후 물높이와 적정 세제량이 표시되고, 급수가 시작됩니다.</p> <ul style="list-style-type: none"> <li>● 형균 『2회』가 자동 선택됩니다.</li> </ul>
<p>4</p> 	<p>표시된 물높이 옆의 세제량 만큼 세제를 넣고 뚜껑을 닫으면 세탁이 시작됩니다.</p>
	<p>세탁완료 부저가 울리면서 약 10초 후에 자동으로 전원이 꺼집니다.</p>

## ● 조용조용 코스 선택 시



- 1) 세탁시간이 표준 코스에 비해 길어집니다.
- 2) 탈수 때 나는 소음을 줄이기 위해 저소음 탈수를 하므로 표준 코스에 비해 탈수가 약하게 되어 탈수 후에도 물이 떨어질 수 있으나, 탈수에 이상이 있는 것은 아닙니다.

# 내마음 코스

<p>1</p>  <p>자동 전원 꺼짐</p>	<p>전원 버튼을 눌러 주세요.</p>
<p>2</p>  <p>코스</p>	<p>세탁물을 넣고 <b>코스버튼</b>을 눌러 『내마음』 코스를 선택하세요.</p> <ul style="list-style-type: none"> <li>● 온냉수 버튼을 눌러 물온도를 선택하세요.</li> <li>● 물높이 버튼을 눌러 물높이를 선택하세요.</li> <li>● 세탁, 행굼, 탈수버튼을 눌러 각각 저장하고 싶은 세탁시간, 행굼횟수 그리고 탈수시간을 선택하세요.</li> </ul>
<p>3</p>  <p>동작 일시정지</p>	<p>동작/일시정지 버튼을 눌러주세요.</p>
<p>4</p> 	<p>표시된 물높이 옆의 세제량 만큼 세제를 넣고 뚜껑을 닫으면 세탁이 시작됩니다. 『울/섬세』 코스 선택시 세탁물에 알맞은 전용 중성세제나 가정용 드라이세제를 사용하세요.</p>
	<p>세탁완료 부저가 울리면서 약 10초 후에 자동으로 전원이 꺼집니다.</p>

## ● 저장된 내마음 코스로 다시 세탁하려면,



- 1) 전원버튼을 눌러주세요
- 2) 코스버튼을 눌러 내마음 코스를 선택하세요.
- 3) 동작/일시정지 버튼을 눌러 주세요.

※ 세탁 진행 중 정지하거나 전원을 끄면 설정하신 내마음 코스가 저장되지 않습니다.

# 통세척 코스



세제와 섬유유연제가 서로 뭉치거나, 세탁기내 습기가 장기간 방치된 경우 여러가지 균들이 달라붙어 검은 때(곰팡이)가 생길 수 있으며, 이로 인해 불쾌한 냄새나 세탁물에 얼룩이 생길 수 있습니다. 권장세척제를 사용하여 주기적으로 통세척을 해주시면 항상 깨끗하고 청결한 세탁조를 유지할 수 있습니다.

<p>1</p>  <p>자동 전원 꺼짐</p>	<p>전원 버튼을 눌러 주세요.</p>
<p>2</p>  <p>코스</p>	<p>코스 버튼을 눌러 『통세척』 코스를 선택하세요. (물높이는 『10』으로 자동 선택됩니다.)</p>
<p>3</p>  <p>동작 일시정지</p>	<p>동작/일시정지 버튼을 눌러주세요. 표시창에 남은 시간이 표시됩니다.</p>
<p>4</p> 	<p>권장세척제의 적정세제량 만큼 세제를 넣고 뚜껑을 닫아주세요.</p> <ul style="list-style-type: none"> <li>● 불림동작 중 세탁통이 돌다가, 멈추다가 하는 현상은 세제의 효소작용을 활성화 시켜 때를 잘 빠지게 하기 위한 정상적인 동작입니다.</li> </ul>
	<p>세탁완료 부저가 울리면서 약 10초 후에 자동으로 전원이 꺼집니다.</p>



- 권장 세척제 : (1) 분말 표백제 : 시중에 판매 되는 제품을 구입 후 제품 뒷면의 사용방법을 참조하여 사용하시기 바랍니다.  
(2) 액체 표백제 : 세탁기 물사용량에 맞춰 300배로 희석하여 사용하시기 바랍니다.
- 통세척 코스 선택시 세탁물을 넣지 마세요.
  - 산소계 표백제 (300g)를 사용하세요.(염소계 표백제를 사용하지 마세요.)
  - 월 1회 통세척 코스를 이용하여 세탁조를 세척해 주세요.
  - 밤이나 외출시에 통세척 코스를 이용하시면 편리합니다.

# 바람 탈수

<p>1</p>  <p>자동 전원 꺼짐</p>	<p>전원 버튼을 눌러 주세요.</p>
<p>2</p>  <p>바람탈수</p>	<p>바람탈수 버튼을 눌러 『통건조』 또는 원하는 시간을 선택하세요.</p> <ul style="list-style-type: none"> <li>● 『통건조』를 선택할 경우에는 세탁물을 넣지 마세요.</li> <li>● 바람탈수가 선택 되면 다른 버튼의 기능은 선택되지 않습니다.</li> </ul>
<p>3</p>  <p>동작 일시정지</p>	<p>동작/일시정지 버튼을 눌러주세요.</p>
	<p>세탁완료 부저가 울리면서 약 10초 후에 자동으로 전원이 꺼집니다.</p>

## ● 통건조 선택 시



- 1) 통건조는 세탁물에 남아있는 습기에 의하여 곰팡이가 발생하는 것을 줄이고자 할 때 사용하세요.
- 2) 통건조 선택시에는 세탁물을 넣지 마세요.
- 3) 일주일에 한번 정도 사용하면 좋습니다.

## ● 바람탈수를 60분 이상 선택 시



- 1) 세탁물에 남아있는 물기를 최소화하여 세탁물이 건조되는 시간을 줄일 수 있습니다.
- 2) 반드시 세탁물의 양은 2kg 이하로 하고 한쪽으로 치우치지 않도록 고르게 퍼 주세요.
- 3) 면 의류는 60분, 합섬 의류는 120분을 선택하여 사용하면 효과적입니다.

# 예약세탁

<p>1</p>  <p>자동 전원 꺼짐</p>	<p>전원 버튼을 눌러 주세요.</p>
<p>2</p>   <p>코스</p>	<p>세탁물과 세제를 넣고 코스 버튼을 눌러 원하는 코스를 선택하세요.</p> <ul style="list-style-type: none"> <li>● 세제는 예약용 분말합성 세제통에 넣어주세요.</li> <li>● 울/섬세, 통세척 코스에서는 예약이 되지 않습니다.</li> </ul>
<p>3</p>  <p>예약</p>	<p>예약 버튼을 눌러 예약시간을 맞추어 주세요.</p> <ul style="list-style-type: none"> <li>● 예약 버튼을 누르면 예약 램프가 켜지고 <b>3:00</b> 이 표시됩니다.</li> </ul> <div style="border: 1px solid blue; padding: 10px; margin: 10px 0;"> <p>예) 지금은 오후1시이며 오후 7시에 세탁을 끝내고 싶을 경우</p> <ul style="list-style-type: none"> <li>● 예약 버튼을 계속 눌러 지금부터 세탁을 끝내고 싶을 때까지의 시간 (7시-1시=6시간)을 맞추어 주세요.</li> </ul> <div style="display: flex; align-items: center; justify-content: center;"> <div style="text-align: center;"> <p>예약 남은 시간</p>  </div> <div style="font-size: 2em; margin: 0 10px;">➔</div> <div style="text-align: center;"> <p>예약 남은 시간</p>  </div> </div> </div> <ul style="list-style-type: none"> <li>● 3~48시간까지 예약 가능하며 3~12시간까지는 1시간 단위로, 12~48시간까지는 2시간 단위로 예약 할 수 있습니다.</li> <li>● 3시간 미만은 예약되지 않습니다.</li> </ul>
<p>4</p>  <p>동작 일시정지</p>	<p>뚜껑을 닫은 후 동작/일시정지 버튼을 눌러 주세요.</p> <ul style="list-style-type: none"> <li>● 예약 램프가 깜박거리며, 남은 시간이 표시됩니다.</li> </ul>
	<p>예약시간에 세탁이 끝납니다.</p> <ul style="list-style-type: none"> <li>● 수압에 따라 예약한 종료시간이 약간 달라질 수 있습니다.</li> </ul>



● 예약을 취소할 때는 **전원 버튼**을 눌러 주세요.

● 예약 진행 중 뚜껑을 열었을 경우

『동작/일시정지』 버튼을 누른 후 예약을 재설정하고, 반드시 뚜껑을 닫고 『동작/일시정지』 버튼을 눌러주세요.

# 세탁, 행굼, 탈수 중 원하는 것만 하고 싶을 때

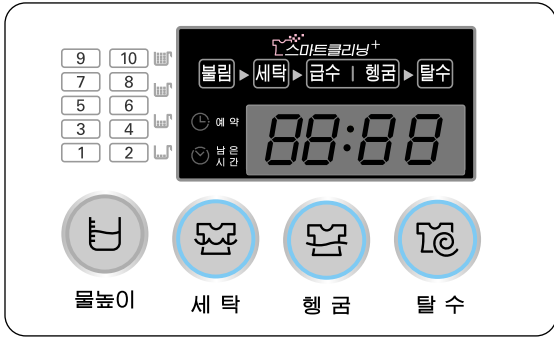

세탁, 행굼, 탈수 중 원하는 것만 선택하여 사용하세요.



세탁

- 버튼을 누름에 따라 세탁시간을 원하는 시간으로 선택하실 수 있습니다.



행굼

- 버튼을 누름에 따라 행굼횟수를 원하는 횟수로 선택하실 수 있습니다.



탈수

- 버튼을 누름에 따라 탈수시간을 원하는 시간으로 선택하실 수 있습니다.



물높이

- 물높이 버튼은 세탁물의 양에 따라 조절하세요.  
- 따로 조절하지 않으면 『7』로 자동 선택됩니다.



탈수를 제외한 다른 기능은 완료 후에도 배수가 되지 않습니다.

배수를 하고자 할 때는 탈수 버튼을 별도로 누른 후 동작/일시정지 버튼을 눌러 주세요.

세탁만 하고 싶을 때

1 전원 버튼을 눌러 주세요.



자동 전원 꺼짐

행굼만 하고 싶을 때

1 전원 버튼을 눌러 주세요.



자동 전원 꺼짐

탈수만 하고 싶을 때

1 전원 버튼을 눌러 주세요.



자동 전원 꺼짐

행굼·탈수만 하고 싶을 때

1 전원 버튼을 눌러 주세요.



자동 전원 꺼짐

## 2 세탁시간을 선택하세요.



## 3 세탁물량에 맞게 물높이를 조절 후 세제를 넣어주세요.

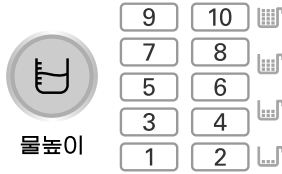

## 4 뚜껑을 닫고 동작/일시정지 버튼을 눌러주세요.

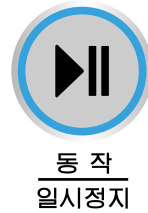

## 2 행굼횟수를 선택하세요.



## 3 세탁물량에 맞게 물높이를 조절하세요.

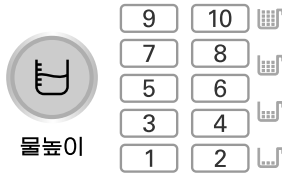

## 4 뚜껑을 닫고 동작/일시정지 버튼을 눌러주세요.



## 2 탈수시간을 선택하세요.



## 3 뚜껑을 닫아 주세요.

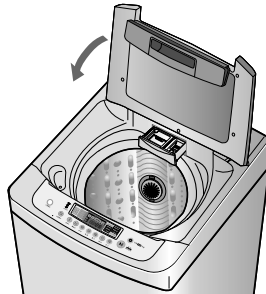

## 4 동작/일시정지 버튼을 눌러주세요.



## 2 행굼횟수와 탈수시간을 선택하세요.



## 3 세탁물량에 맞게 물높이를 조절하세요.

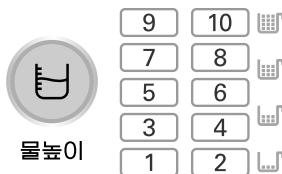

## 4 뚜껑을 닫고 동작/일시정지 버튼을 눌러주세요.

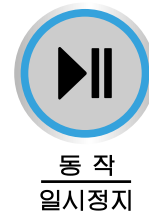

# 급수 행굼 방법

<p>1</p>  <p>자동 전원 꺼짐</p>	<p>전원 버튼을 눌러 주세요.</p>
<p>2</p>  <p>코스</p>	<p>세탁물을 넣은 다음 코스 버튼을 눌러 원하는 코스를 선택하세요.</p>
<p>3</p>  <p>행굼</p>	<p>행굼 버튼을 눌러 급수행굼을 선택하세요.</p> <ul style="list-style-type: none"> <li>● 급수, 행굼 동시에 불빛이 들어올 때까지 행굼 버튼을 계속 눌러주세요.</li> <li>● 행굼 버튼을 누를 때마다 다음과 같이 선택 내용이 변경됩니다.</li> </ul> 
<p>4</p>   <p>세탁 탈수</p>	<p>세탁 버튼과 탈수 버튼을 각각 눌러 시간을 설정하세요.</p>
<p>5</p>  <p>동작 일시정지</p>	<p>동작/일시정지 버튼을 눌러 주세요.</p>
<p>6</p> 	<p>표시된 물높이 옆의 세제량 만큼 세제를 넣고 뚜껑을 닫아 주세요.</p>
	<p>세탁완료 부저가 울리면서 약 10초 후에 자동으로 전원이 꺼집니다.</p>

- 『급수행굼』은 세제, 보푸라기를 더 효과적으로 제거하고 싶을 때 사용하세요.
- 급수행굼은 행굼물의 오염이 가장 심한 1회째에만 물이 계속 급수되면서 행굼이 되고, 2~5회째는 물의 소비를 줄이고자 일반행굼이 됩니다.

# 전원 및 접지확인



접지선은 반드시 연결하세요.  
접지를 하지 않으면 세탁기에서 전기가 누설될 경우 감전될 수 있습니다.

## 220V 전원연결 및 접지방법

- 반드시 접지된 220V전용 콘센트에 꽂아 주세요.
- 본제품은 220V전용입니다.
- 접지단자 내부배선이 연결되어 있지 않을 때는 반드시 별도 접지를 해야합니다.
- 연장코드를 사용할 때는 반드시 접지선이 연결되어야 합니다.

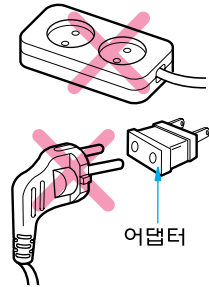
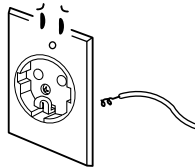
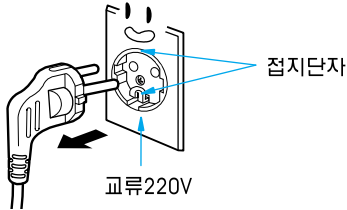

## 110V 전원연결 및 접지방법

- LG전자 승압용 트랜스를 준비하세요. (모델명:GWT-750 /용량:750VA) 트랜스를 습기가 없고 떨어질 염려가 없는 적당한 장소에 설치하세요.
- 세탁기의 전원플러그를 승압용 트랜스의 콘센트에 꽂아주세요.
- 접지전용 콘센트에 연결하세요.

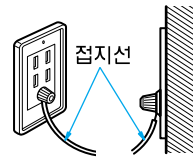
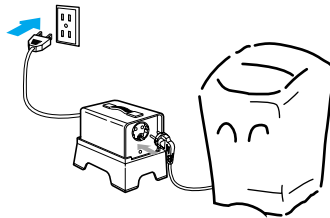
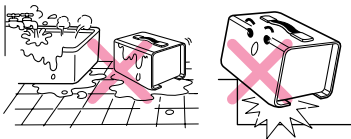

## 그 외의 접지방법

- 접지 구리판에 접지선을 연결한 후 습기가 있는 땅속에 75cm 이상 묻어 주세요.
- 접지할 수 없는 장소에 설치 할 경우는 정해진 규격의 『누전차단기』를 구입 콘센트에 연결하여 사용하세요.

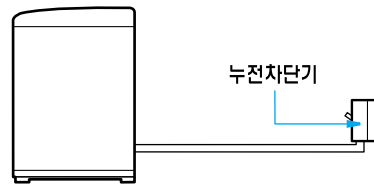
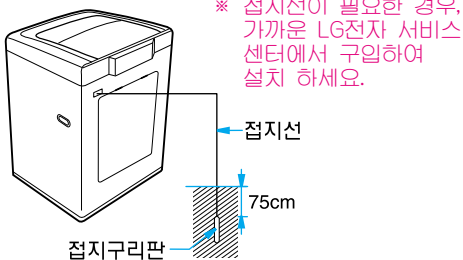

## 접지를 피해야 할 곳

- 전화선, 피뢰침 등은 낙뢰시 위험하니 절대 접지하지 마세요.
- 가스 파이프는 폭발 위험이 있으니 절대 접지하지 마세요.

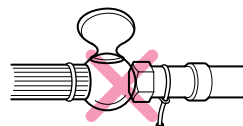

# 급수호스 연결방법

## 1 중간연결기와 급수호스를 분리하세요.

- 누름 손잡이와 누름대를 함께 누른채 아래로 당겨 분리 합니다.

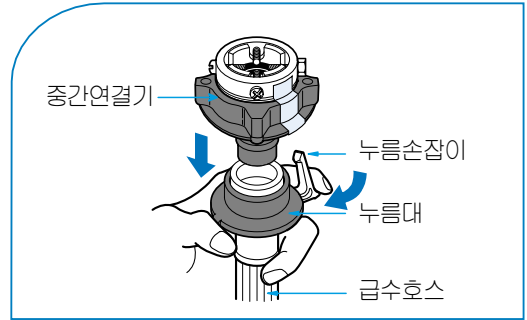

## 2 중간연결기와 연결기를 완전히 분리하세요.

- 완전히 분리하지 않으면 누수의 원인이 됩니다.

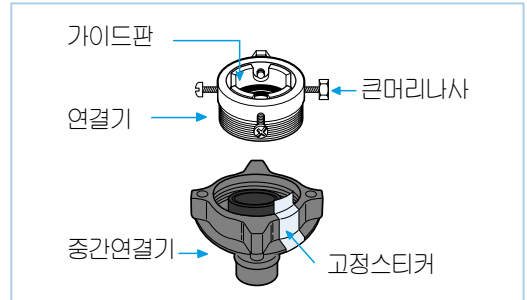

## 3 수도꼭지에 연결기를 연결하세요.

- 고무패킹이 수도꼭지에 완전히 밀착되도록 연결 후 고정나사를 조여주세요.
- 큰 머리나사가 벽쪽으로 가면 조이기 편리합니다.

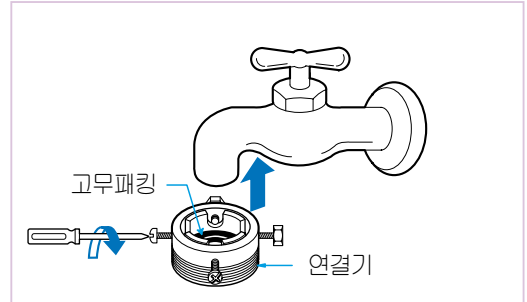

\* 수도꼭지가 큰 경우에는 나사를 풀어 가이드판을 빼내고 끼워주세요.

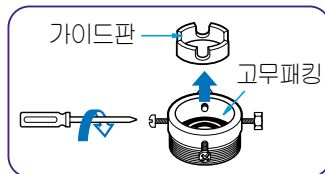

\* 일반형 수도꼭지에 연결해 주세요.



## 4 중간연결기를 연결기에 연결하세요.

- 중간 연결기를 반시계 방향으로 돌아가지 않을 때까지 조여 주세요.
- 완전히 체결 되지 않을 경우 누수의 원인이 됩니다.

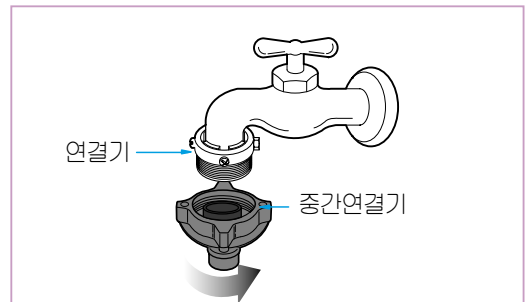

## 5 급수호스를 연결하세요.

- 누름 손잡이와 누름대를 함께 아래로 누른채 위로 끼워주세요.

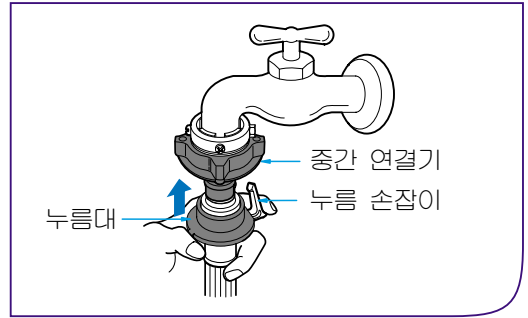

## 6 급수호스를 세탁기에 연결하세요.

- 냉수(청색), 온수(오렌지색)를 확인하여 연결하세요.
- 고무패킹 없이 체결하면 누수가 되니 반드시 확인하시기 바랍니다.

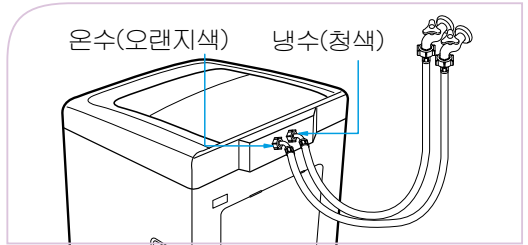
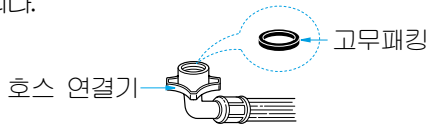

## 7 수도꼭지를 여세요.

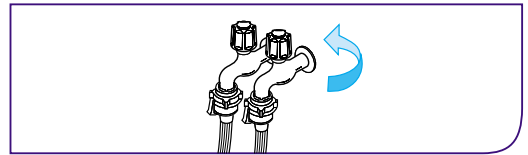

### 급수호스 연결 후 물이 샐 경우

- 급수호스 연결방법을 1번부터 다시 연결해 주세요.
- 나사가 한쪽으로 치우쳐 있는지 확인하세요.

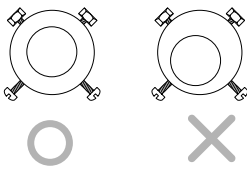

- 연결기를 수도꼭지 끝까지 밀어 올렸는지 확인하세요.

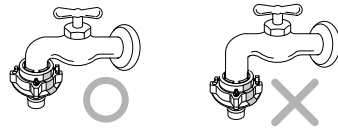

- 중간 연결기가 완전히 조였는지 확인하세요.

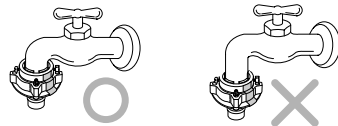

### 급수호스를 더 길게 연장하여 사용하실 때에는

- 연장용 급수호스를 LG전자 대리점이나 서비스 센터에서 구입하여 『급수호스 중간연결기』를 이용하여 급수호스를 연결하세요. (유상 구입)
- 냉,온수 급수호스 중 한쪽만 사용 할 경우에는 남은 급수호스를 『급수호스 중간연결기』를 이용하여 급수호스를 연결하세요.

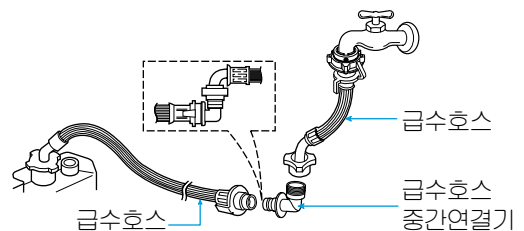

**주의**

▶ 온수 단독으로 연결하면 안됩니다.

# 배수호스 연결방법

**1** 호스클립과 스프링이 끼워져 있는지 확인 하세요.

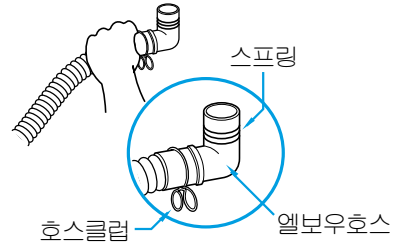

**2** 배수호스를 배수구 방향으로 향하게 한 후 세탁기의 배수구멍에 끼워 밀어 넣으세요.

※ 배수호스의 방향을 바꾸실 때에는

- 엘보우 호스를 당겨 빼낸 후 배수호스를 원하는 방향으로 다시 밀어 넣으세요.

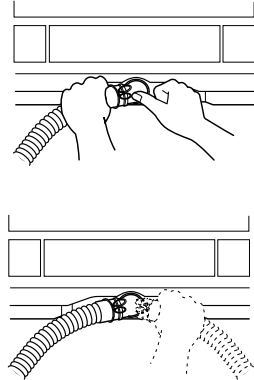

## 배수호스 끼울 때 주의 사항

아래와 같이 배수호스를 설치했을시에는 배수 및 탈수가 되지 않을 수 있으니 주의사항을 지켜주시기 바랍니다.

- 배수호스를 연결하여 사용할 경우 길이가 3m가 넘지 않도록 하세요.
- 배수호스가 높은 문턱에 걸치지 않도록 하세요. (6cm이하)
- 배수호스가 꺾이지 않도록 하세요.
- 배수호스가 꺾이지 않도록 하세요.
- 배수호스 끝단이 물에 잠기지 않도록 하세요.

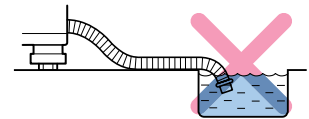
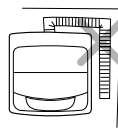

## 배수호스를 연결하여 사용 할 경우

**1** 연결배수호스에서 엘보우 호스를 뺀다

**2** 배수호스끼리 결합한다

**3** 결합후 길이가 3m이하가 되어야 합니다

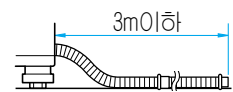

※ 연장용 배수호스는 LG전자 대리점이나 서비스 센터에서 유상으로 구입하셔야 합니다.

# 수평 조정방법



세탁기 수평을 맞추지 않으면 소음이 심하고, 고장의 원인이 됩니다.

**1** 바닥이 단단하고 수평인 곳에 설치하세요.

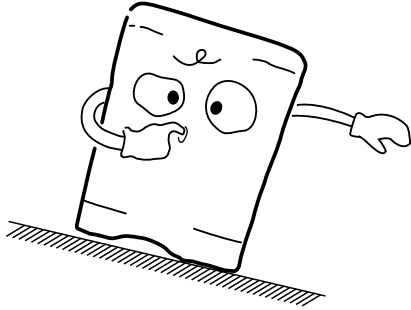

**2** 수평이 맞는지 확인 하세요.

• 수평계의 물방울이 중앙에 있는지 확인하세요.

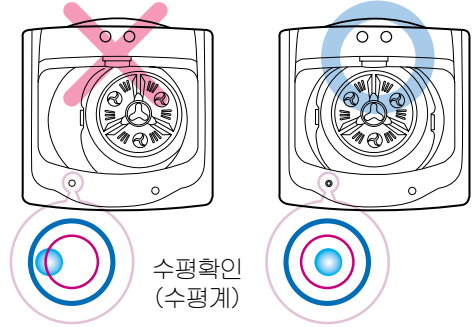

수평확인  
(수평계)

**3** 수평이 되게 조정 하세요.

앞쪽의 높이조정다리(2개)와 높이조정판을 적절히 이용하여 수평이 되게 조정하세요.

물방울 위치	원인	조정 방법
	앞쪽이 낮을 경우	• 앞쪽의 높이 조정다리(2개)를 오른쪽으로 돌려서 조정하거나 또는 높이조정판을 사용하여 조정해 주세요.
	뒤쪽이 낮을 경우	• 뒤쪽의 고무다리(2개)에 높이조정판 또는 받침대를 사용하여 조정해 주세요.
	왼쪽이 낮을 경우	• 뒤쪽 및 앞쪽의 왼쪽 부분을 높이조정판 또는 받침대를 사용하여 조정해 주세요.
	오른쪽이 낮을 경우	• 뒷쪽 및 앞쪽의 오른쪽 부분을 높이조정판 또는 받침대를 사용하여 조정해 주세요.

## ■ 높이 조정 다리

- 높이 조정다리(2개)를 돌려 수평이 되도록 하세요.

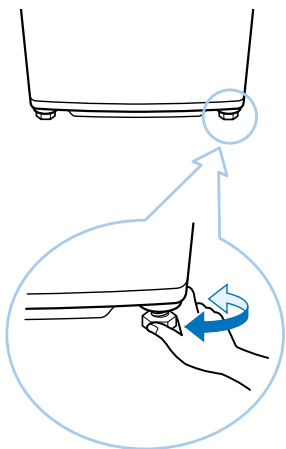

## ■ 높이조정판

- 높이조정판 개수를 적절히 조절하여, 세탁기가 기우는 쪽에 받쳐 수평이 되게한 후 고정하세요.
- 높이조정판 사용시에는 반드시 고무로 된 높이조정판이 바닥에 위치하도록 하세요.

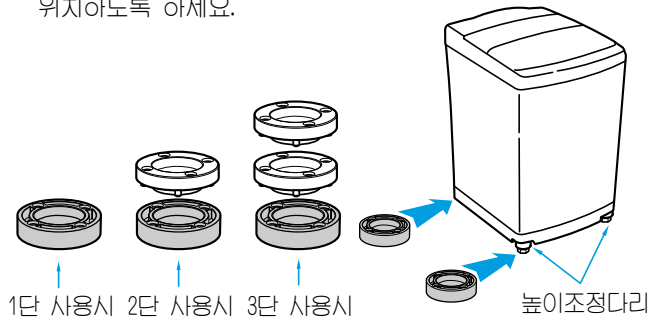

# 세탁기 관리방법

## 겨울철에 얼지 않게 하려면

- 1 수도꼭지를 잠그고 급수호스를 빼내어 끝부분을 아래로 향하게 해서 호스 속의 물을 완전히 빼내세요.
- 2 탈수 버튼을 누른 후 동작/일시정지 버튼을 눌러 1분간 탈수하여 세탁기와 배수호스에 남아 있는 물을 제거하세요.
- 3 전원플러그를 뽑아주세요.

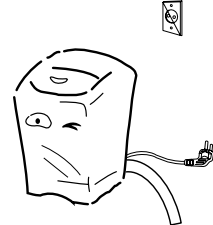
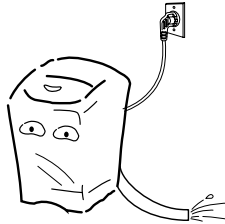
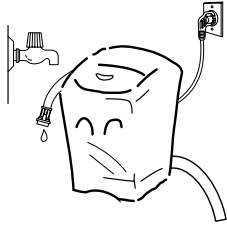

## 얼었을 경우에는

- 1 수도꼭지에 50°C 정도의 더운 물을 부어 급수호스를 빼 주세요.
- 2 분리한 급수호스를 50°C 정도의 더운물에 담그어 주세요.
- 3 50°C 정도의 더운물을 세탁통에 넣어서 10분간 그대로 둡니다.

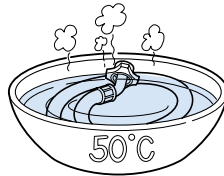
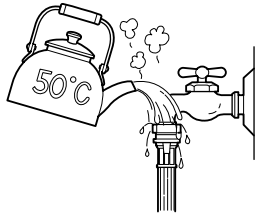

- 4 다시 급수호스를 세탁기에 연결하여 세탁기를 동작시킨 다음 50°C의 더운물을 급수호스에 조심해서 넣습니다.
- 5 급수호스를 수도꼭지에 연결한 후 배수여부를 확인하세요.

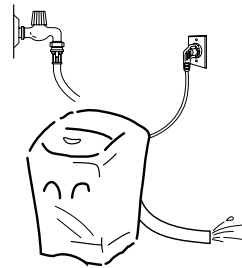
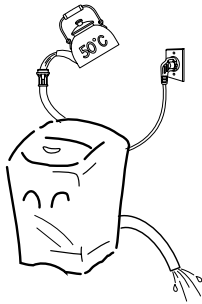

- ▶ 스테인레스 세탁조는 녹이 잘 발생되지 않으나 다음의 경우 녹 발생이 될 수도 있습니다.
  - 녹 발생이 쉬운 철제품(옷핀, 머리핀 등)이 세탁조에 장시간 방치된 경우
  - 철분이 많은 물을 장기간 사용할 경우
  - 물 또는 염소계의 표백제를 세탁조에 장시간 방치한 경우
- ▶ 녹이 발생된 경우에는 스폰지나 부드러운 천에 세정제(중성세제)를 묻혀서 닦아주세요. (금속 수세미는 절대 사용하지 마세요.)

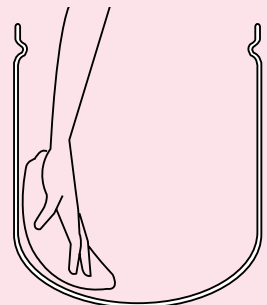

# 세탁기 청소방법



급수구 걸름망이 오물로 막히지 않도록 주기적으로 빼내어 손질해 주세요.  
 걸름망에 이물질(모래, 돌 ...)이 끼어 있으면 급수가 잘 되지 않습니다.  
 통세척 코스를 이용하여 월 1회 주기적으로 세탁조를 세척해 주세요.

## 급수구 걸름망을 청소 할 때

1. 수도꼭지를 잠근 후 전원을 켜 주세요.  
 2. 온수 냉수 버튼을 각각 선택 후 『동작/일시정지』 버튼을 눌러 물을 완전히 제거해 주세요.
2. 전원을 끈 후 플러그를 뽑으세요.  
 3. 세탁기쪽 급수호스를 분리하세요.
3. 급수호스 분리 후 걸름망을 손으로 잡고 빼낸 후 칫솔 등으로 오물을 제거하세요.

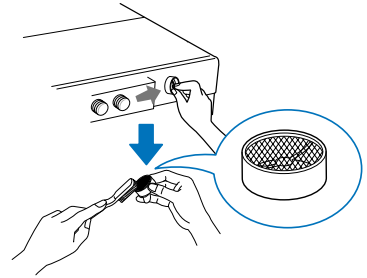
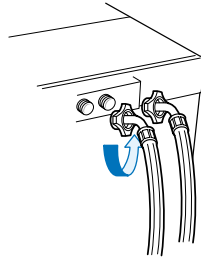
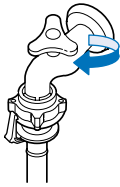

## 분말세제통 / 섬유유연제통을 청소 할 때

1. 세제통을 앞으로 끝까지 당겨주세요.
2. 세제통 내부에 묻어 있는 세제를 닦아 주세요. (칫솔, 스폰지 등을 사용하세요.)
3. 청소가 끝나면 세제통을 다시 밀어 넣어 주세요.

## 실밥걸름망을 청소 할 때

※ 실밥걸름망은 적어도 주 1회 청소해 주세요.  
 ※ 찢어지거나 손상이 발생했을 때는 LG서비스센터에서 구입하세요.

1. 실밥 걸름망의 양측을 눌러 끄집어 내세요. 안쪽의 걸름망을 빼어 분리합니다.
2. 걸름망 내의 찌꺼기를 제거하고 물로 헹궈 주세요.
3. 걸름망의 양쪽에서 ‘딱’ 소리가 날 때까지 밀어 끼워 주세요. 그렇지 않으면 세탁 중에 빠질 수도 있습니다.

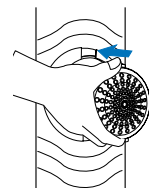
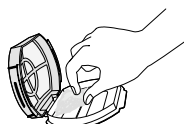
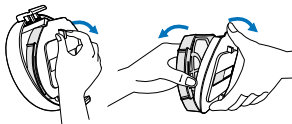
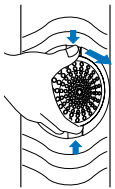

- 보푸라기 발생을 적게 하려면
  - 보푸라기가 많이 빠지는 세탁물(털스웨터 등)은 뒤집어서 세탁하세요.
  - 색깔 있는 의류와 흰 의류, 검은 의류는 분리하여 세탁하세요.









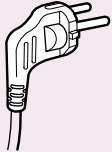

# 고장신고전에 확인하세요.

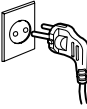

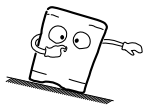

세탁, 헹굼 탈수 때 남은시간 표시 부분에 이상알림 표시가 나타나면 서비스를 의뢰하기 전에 아래 사항을 확인 하세요.

증상	확인사항	조치
<b>급수 이상</b>  (급수가 되지 않을 때)	<ul style="list-style-type: none"> <li>● 수도꼭지가 잠겨 있지 않습니까?</li> <li>● 단수이거나 열지는 않았습니까?</li> <li>● 수압이 아주 낮거나 급수구 걸름망이 막히지 않았습니까?</li> <li>● 냉수호스 1개만 연결한 후 온·냉수 선택이 온수로 되어 있지 않습니까?</li> <li>● 냉수호스가 온수에 연결 되어 있지 않습니까?</li> </ul>	<ul style="list-style-type: none"> <li>● 수도꼭지를 열어주세요.</li> <li>● 50°C정도의 더운물로 녹여 주세요. <b>p30</b></li> <li>● 급수구의 걸름망을 꺼내어 청소 하세요. <b>p31</b></li> <li>● 냉수에 맞추어 주세요.</li> <li>● 냉수호스는 청색, 온수호스는 오렌지색에 연결하세요.</li> </ul>
<b>배수 이상</b>  (배수가 되지 않을 때)	<ul style="list-style-type: none"> <li>● 배수호스는 내려 놓았습니까?</li> <li>● 꺾여 있거나 문턱이 높지는 않습니까?</li> <li>● 호스내부가 막혀 있지 않습니까?</li> <li>● 호스내부가 열지 않았습니까?</li> </ul>	<ul style="list-style-type: none"> <li>● 본체 곁이에 걸린 배수호스를 내려 주세요.</li> <li>● 호스가 꺾이거나 굴곡이 생기면 이물질이 막혀 배수가 되지 않으므로 평평한 곳에 바르게 놓아 주세요. <b>p28</b></li> <li>● 50°C정도의 더운 물로 녹여 주세요. <b>p30</b></li> </ul>
<b>탈수 이상</b>  (탈수가 되지 않을 때)	<ul style="list-style-type: none"> <li>● 세탁물이 한쪽으로 치우치지 않았습니까?</li> <li>● 세탁기가 경사지게 설치되어 있지는 않습니까?</li> </ul>	<ul style="list-style-type: none"> <li>● 세탁물을 고르게 퍼 주세요.</li> <li>● 바닥이 단단하고 수평인 곳에 설치 하시고 수평상태를 확인하세요. <b>p29</b></li> </ul>
<b>뚜껑열림</b>  (뚜껑이 열렸을 때)	<ul style="list-style-type: none"> <li>● 세탁기 뚜껑이 열려 있지 않았습니까?</li> </ul>	<ul style="list-style-type: none"> <li>● 뚜껑을 닫아 주세요.</li> </ul>
<b>기타 이상</b> 	<ul style="list-style-type: none"> <li>● LG전자 서비스 센터 또는 대리점에 의뢰하세요.</li> </ul>	

# 고장신고전에 확인하세요.

증상	확인사항	조치
<p>전원이 들어오지 않을 때</p> 	 자동 전원 꺼   <ul style="list-style-type: none"> <li>● 전원스위치를 눌렀습니까?</li> <li>● 전원플러그가 빠지지 않았습니까?</li> <li>● 누전차단기가 꺼져 있지 않습니까?</li> <li>● 전원이 220V입니까?</li> </ul>	<ul style="list-style-type: none"> <li>● 전원스위치를 눌러 주세요.</li> <li>● 전원 플러그를 끼워 주세요.</li> <li>● 누전차단기를 켜 주세요.</li> <li>● 본제품은 220V전용입니다. 110V 사용시는 승압용 트랜스를 별도로 구입하셔서 연결하세요. <b>p25</b></li> </ul>
<p>동작이 되지 않을 때</p> 	 동작 일시정지   <ul style="list-style-type: none"> <li>● 뚜껑을 닫고 동작/일시정지 버튼을 눌렀습니까?</li> <li>● 설정된 물높이까지 물이 찼습니까?</li> <li>● 수도꼭지가 잠겨 있지는 않습니까?</li> </ul>	<ul style="list-style-type: none"> <li>● 동작/일시정지 버튼을 눌러 주세요.</li> <li>● 설정된 물높이 까지 물이 채워질 때까지 기다려 주세요.</li> <li>● 수도꼭지를 열어 주세요.</li> </ul>
<p>탈수시 진동 소음이 요란할 때</p> 	 <ul style="list-style-type: none"> <li>● 세탁물이 한쪽으로 치우치지 않았습니까?</li> <li>● 수평으로 설치가 되어 있습니까?</li> <li>● 제품 주위에 불필요한 물건 등이 놓여 있지 않습니까?</li> </ul>	<ul style="list-style-type: none"> <li>● 세탁물을 고르게 퍼 주세요.</li> <li>● 높이 조정다리, 높이 조정판을 사용하여 수평이 되게 조정하세요. <b>p29</b></li> <li>● 주위에 불필요한 물건을 치워 주세요.</li> </ul>
<p>급수호스 연결부에 물이 샐 때</p> 	<ul style="list-style-type: none"> <li>● 중간연결기와 연결기가 완전히 잠겨 있습니까?</li> <li>● 연결기와 수도꼭지가 밀착되어 있습니까?</li> <li>● 연결기와 급수호스가 올바르게 끼워져 있습니까?</li> </ul>	<ul style="list-style-type: none"> <li>● 급수호스를 다시 연결해 주세요. <b>p26</b></li> </ul>

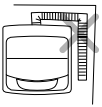
# 고장신고전에 확인하세요.

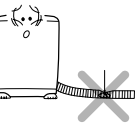
증상	확인사항	조치
세탁물에 찌꺼기가 묻어 나올 때	<ul style="list-style-type: none"> <li>실밥걸름망이 가득차 있지 않습니까?</li> <li>실밥걸름망이 찢어지거나 손상되지 않았습니까?</li> </ul>	<ul style="list-style-type: none"> <li>실밥걸름망을 깨끗이 비우고 다시 끼워주세요. <a href="#">p31</a></li> <li>LG서비스 센터에서 구입하세요.</li> </ul>
행굼 또는 탈수중에 멈춘 후 급수와 행굼을 할 때	<ul style="list-style-type: none"> <li>고장이 아니며 세탁물의 치우침을 자동으로 수정하는 것이므로 별도 조치를 하지 않으셔도 됩니다.</li> </ul>	
배수가 되지 않을 때	 <ul style="list-style-type: none"> <li>배수호스가 내려져 있습니까?</li> </ul>  <ul style="list-style-type: none"> <li>배수호스가 꺾여 있지 않습니까?</li> </ul>  <ul style="list-style-type: none"> <li>배수호스가 높은턱에 걸려 있지 않습니까?</li> </ul>  <ul style="list-style-type: none"> <li>배수호스내부가 막혀 있지 않습니까?</li> </ul>	<ul style="list-style-type: none"> <li>배수호스를 내려주세요</li> <li>꺾여 있는 배수호스를 풀어주세요. <a href="#">p28</a></li> <li>높은턱에 걸치지 않도록 해주세요. <a href="#">p28</a></li> <li>배수호스 안의 이물질은 깨끗이 제거해 주세요.</li> </ul>

# 제품보증서

제 품 명 : ..... 모델명 : .....  
 구입일 : .....년 .....월 .....일  
 고객성명 : .....전화: .....주소: .....  
 대리점 상호 : .....전화: .....주소: .....



- 수리를 의뢰할 때는 구입일자가 기재된 본 보증서를 제시해야 충분한 서비스를 받으실 수 있으므로 잘 보관하시기 바랍니다.
1. 본제품에 대한 품질보증은 보증서에 기재된 내용으로 보증 혜택을 받습니다.
  2. 무상 보증 기간은 구입일로부터 신정되므로 구입일자를 기재 받으시기 바랍니다.  
(제품의 구입일자 확인이 곤란한 경우 제조년월일 또는 수입 통관일로부터 3개월이 경과한 날로부터 품질보증기간을 기산한다.)
  3. 가정용 제품을 영업용도(영업활동, 비정상적인 사용환경 등)로 사용하거나, 산업용 제품인 경우에는 무상보증 기간을 1/2 (6개월)로 적용합니다. (핵심부품 포함)
  4. 이 보증서는 재발행되지 않습니다.

- 주요부품 보증기간**
- 에어컨, 공냉식에어컨, 냉온풍기, 냉장고, TV, 오디오, 전자레인지 등 ..... 7년
  - 카세트 등 ..... 6년
  - 세탁기, 청소기, VCR, 비디오카메라, 가스레인지, 팬히터, 온풍기, 공기정화기, 선풍기, 가습기 ..... 5년
  - PC, 모니터, 보온밥솥 등 ..... 4년
  - 휴대폰, 압력솥, 석유스토브 등 ..... 3년
- ※ 상기 이외의 제품은 품질 보증기간 1년, 부품 보증기간 5년으로 규정합니다.
- 핵심부품 보증기간**
- 냉장고, 에어컨의 콤프레서, TV의 OPT, 모니터의 CDT ..... 4년
  - 세탁기의 모터, 전자레인지의 마그네트론, VCR의 헤드드럼, 팬히터, 로터리히터, 온풍기의 버너, PC의 메인보드(마더보드) ..... 3년
- ※ 단, 모니터의 CDT는 핵심부품 보증기간에 사용시간 (10,000시간 이하) 병행 적용

## 소비자 피해보상 안내

소비자 피해 유형		보상내역		
		보증기간 이내	보증기간 경과 후	
정상적인 사용상태에서 지연 발생한 성능, 기능상의 고장 발생시 (부품 보유 기간이내)	구입 후 10일 이내에 중요한 수리를 요하는 경우	제품교환 또는 구입가 환불	정액가상리한 금액에 10%를 가산하여 환불	
	구입 후 1개월 이내에 중요 부품에 수리를 요하는 경우	제품교환 또는 무상수리		
	교환된 제품이 1개월 이내에 중요한 수리를 요하는 경우	구입가 환불		
	교환 불가능시	무상수리		
	하자 발생시	제품교환 또는 구입가 환불		
	동일하자에 대하여 수리했으나 고장이 재발(4회째), 주방용품(2회), 보일러(3회)			
	여러 부위의 고장으로 총4회 수리받았으나 고장이 재발(6회째)			
	수리 불가능시	제품교환 또는 구입가 환불		
수리용 부품을 보유하고 있지 않아 수리가 불가능한 경우	유상수리			
소비자가 수리 의뢰한 제품을 사업자가 분실한 경우				
제품구입시 운송과정 및 제품 설치 중 발생한 피해				
소비자의 고의, 과실에 의한 성능, 기능상의 고장	수리가 가능한 경우	유상수리	유상수리	
	수리용 부품을 보유하고 있지 않아 수리가 불가능한 경우	유상수리에 해당하는 금액 정수 후 제품교환		
<ul style="list-style-type: none"> <li>■ 천재지변(화재, 양해, 가스, 지진, 풍수해 등)에 의해 고장이 발생하였을 경우</li> <li>■ 사용전원의 이상 및 접속기기의 불량으로 인하여 고장이 발생하였을 경우</li> <li>■ LG전자 대리점이나 서비스 센터의 수리기사가 아닌 사람이 수리 또는 개조하여 고장이 발생하였을 경우</li> </ul>		<ul style="list-style-type: none"> <li>■ 사용상 정상 미도되는 소모성 부품을 교환하는 경우</li> <li>■ 기타 제품 자체의 하자가 아닌 외부 원인으로 인한 경우</li> </ul>	유상수리	유상수리

● LG전자는 "불친절" 서비스에 대해서는 오금을 받지 않습니다. (No Delight, No Payment)  
 ● 명시되지 않은 사항은 소비자 피해보상 규정에 따릅니다.  
 ● 고객상담실(수신자 부담) : 080-023-7777  
 ● 상기 보상 규정은 재정경제부 고시 제 2000-21호 규정에 의거합니다.  
 ● 기구세척, 조정, 사용설명 등은 고장이 아닙니다.  
 ● FAX : 02-2630-3564~5

# 서비스

## 서비스에 대하여

### 고객의 권리

고객께서는 제품사용 중에 고장이 발생할 경우, 구입일로부터 제품은 1년 동안 무상서비스를 받으실 수 있는 《소중한 권리》가 있습니다.  
단, 고객 과실 및 천재지변에 의해 고장이 발생한 경우는 무상서비스 기간내에도 유상 처리됨을 알려드립니다.

### 유상서비스(고객의 비용부담)에 대한 책임

서비스 신청시 다음과 같은 경우는 무상서비스 기간내라도 유상처리 됩니다.

- 1) 세탁기 내부에 이물질(동전, 핀, 필기구, 메모리 와이어 등)이 투입되어 고장이 발생하였을 경우
- 2) 옷감 세탁, 탈수 이외의 용도로 사용하여 고장이 발생한 경우 (예 : 농축산물 건조제거 등)
- 3) 제품을 떨어뜨리거나, 충격으로 인하여 제품파손 및 기능상의 고장이 발생하였을 경우
- 4) 신나, 벤젠 등 유기용제에 의하여 외관 손상 및 변형이 된 경우
- 5) LG전자 정품이 아닌 부품 또는 소모품을 사용하여 제품 고장이 발생하였을 경우
- 6) 사용전압을 오(誤)인가하여 제품 고장이 발생하였을 경우
- 7) 고객이 제품을 임의로 분해하여 부속품이 분실 및 파손되었을 경우
- 8) LG전자 서비스 센터의 수리기사가 아닌 사람이 제품을 수리 또는 개조하여 고장이 발생하였을 경우
- 9) 천재지변(낙뢰, 화재, 풍수해, 가스, 염해, 지진 등)에 의해 고장이 발생하였을 경우
- 10) LG전자 제품 사용설명서내에 “안전을 위한 주의사항”을 지키지 않아 고장이 발생하였을 경우
- 11) 기타 고객 과실에 의하여 제품 고장이 발생하였을 경우

## LG전자 서비스 안내

서비스 접수, 상담 및 서비스센터 문의는 전국 어디서나 지역번호 없이 1544-7777, 1588-7777 을 이용해 주시기 바랍니다.



1544-7777  
1588-7777

# 폐가전제품에 대하여

## 폐가전제품 처리절차

### 신규제품 구입시



LG전자 대리점 에서 신제품을 구입한 후, 기존 제품을 버리고자 할 경우에는 신규제품 배달시 무상으로 처리해 드립니다.

### 단순 폐기시

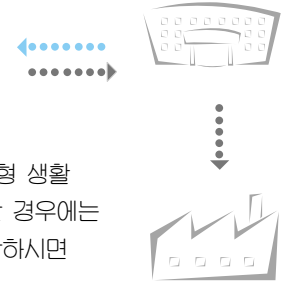

가전제품, 가구 등 대형 생활 폐기물을 버리고자 할 경우에는 지역 동사무소로 연락하시면 됩니다.

## 제품규격

항목 \모델	T1403T1 / T1403S1
세탁용량, 탈수용량	14.0kg
세탁날개 회전수	135rpm
탈수통 회전수	730 <sup>±50</sup> rpm
제품 중량	47kg
표준 수량	93L
표준사용 수량	230L
외형치수	632mm(폭)×670mm(깊이)×1020mm(최대높이)

- 제품의 외관 및 규격은 제품의 질을 더 높이기 위하여 소비자에게 알리지 않고 바꿀 수도 있습니다.
- 가정용 제품을 영업 용도(영업활동, 업소용 등)로 사용하는 경우에는 보증기간을 6개월로 단축 적용 합니다. (예 : 목욕탕, 숙박업소, 연수원, 기숙사 등의 공동사용 장소 등)



# 메 모





# 메 모





## 서비스센터 전국 대표전화

전국 어디서나 (지역번호 없이)  
**1544/1588-7777**

글로벌 사이버 서비스 : [www.lgservice.co.kr](http://www.lgservice.co.kr)  
제품 사용중 고장으로 인한 서비스가 필요하시면 연락하세요.  
언제나 친절하고 빠르고 정확한 서비스를 제공합니다.



## 고객 무료 상담전화 (클로버전화)

**080-023-7777** (대표)

FAX 02-2630-3564~5  
인터넷 [www.lge.co.kr](http://www.lge.co.kr)

LG전자의 제품, 판매, 사후 서비스 등 회사 전반에 걸친 고객의 고충사항, 제안 및 건의 내용을 적극 수렴하고 있습니다.  
전화요금은 LG전자가 부담합니다.



### AS마크란?

사후 봉사가 우수한 기업에 대한 품질을 국가 기관인 산업자원부 기술표준원이 보증하는 인증마크입니다.

P/No.:MFL42224702

