

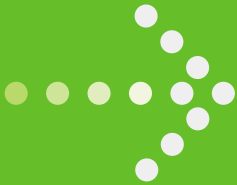

DIGITAL ez LG

사 용 설 명 서

R-B094GB/GBA
R-B114GB/GBA/GBAE



DISPLAY

DIGITAL APPLIANCE



LG **싱싱**냉장고



MULTIMEDIA



INFORMATION &
COMMUNICATIONS

LG 전자 서비스 대표전화

1544-7777

1588-7777

살아있는 생활포털
DreamLG.com

사용전에 '안전을 위한 주의사항'을 반드시 읽고 정확하게 사용하여 주십시오.
사용설명서에 제품보증서가 포함되어 있습니다.





차 례

안전을 위한 경고 및 주의사항 4~7 설치 방법 8~9 이동·운반 및 전압변경 10	이 해 및 준 비
각 부분의 명칭 11~12 온도조절방법 13 올바른 식품 보관방법 14~17 얼음에 대하여 18	사 용 방 법
청소를 할때는 19 각 부분의 분해방법 20~23	손 질
고장이 아닙니다 24~27 고장신고 전에 확인하세요 28~29	확 인
알아두면 편리합니다 30 절전을 위하여 31 제품 규격 32 제품 보증서 33 LG전자 서비스 및 폐가전제품에 대한 안내 .. 34 설치 후 확인 Check List 35	참 고

고장신고 전에 꼭 확인하세요.

소리·온도·성에·냄새에 관한
이상여부는 24페이지~29페이지를
참고 하시기 바랍니다.

저희 LG제품을 이용해 주셔서 감사합니다.

**설명서를 읽고 사용하시면
훨씬 편리합니다.**

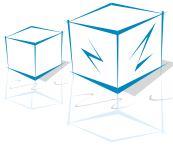

안전을 위한 경고 및 주의사항

'안전을 위한 경고 및 주의사항' 은 제품을 안전하고 올바르게 사용하여 사고나 위험을 미리 막기 위한 것이므로 반드시 지켜주세요.

- ▶ 주의사항은 '경고'와 '주의'의 두가지로 구분되어 있으며 '경고'와 '주의'의 의미는 다음과 같습니다.
- ▶ 읽고 난 뒤에는 제품을 사용하는 사람이 항상 볼 수 있는 곳에 보관해 주세요.
- ▶ ▲ 는 특정조건 하에서 위험이 발생할 우려가 있으므로 주의하라는 기호입니다.

⚠ 경고

지시사항을 위반하였을 때, 사망이나 중상 등의 커다란 위험으로 이어질 가능성이 큰 것을 의미합니다.

⚠ 주의

지시사항을 위반하였을 때, 다치거나 집 또는 가구 등의 물질적인 손해로 이어질 가능성이 있는 것을 의미합니다.

⚠ 경고 (전원연결시)

전원 콘센트는 전용 콘센트를 사용하세요.

전원 콘센트에 여러 제품을 동시에 꽂아서 사용하면 콘센트 부분이 이상 발열하여 화재의 원인이 됩니다.

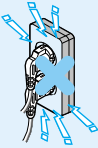

전원 플러그가 냉장고 뒷면에 눌리지 않도록 해주세요.

전원 플러그가 손상되어 발화나 감전의 원인이 됩니다.



접지를 확실하게 해주세요.

접지가 잘 되어 있지 않으면 고장이나 누전시 감전될 수 있습니다. 접지에 대한 자세한 내용은 9페이지를 참조하세요.

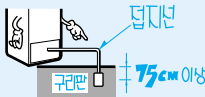

청소나 손질할 때는 전원 플러그를 콘센트에서 빼주세요. 또, 젖은 손으로 빼거나 꽂지 마세요.

감전되거나 다칠 수 있습니다.

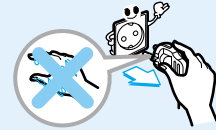

실내등을 교환할 때는 반드시 전원 플러그를 먼저 뽑아 후 교환하세요.

감전될 수 있습니다.

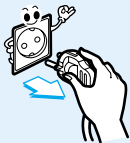

전원 플러그에 먼지가 부착되어 있는지 확인하고 흔들리지 않도록 핀의 끝까지 확실하게 꽂아주세요.

먼지가 있거나 접촉이 불안정한 경우는 화재의 원인이 됩니다.



⚠ 경고 (전원연결시)

전원 플러그의 핀 부위에 먼지 등이 묻어 있을 때는 깨끗이 닦아 주세요.

화재의 원인이 됩니다.



전원 플러그 길이를 연장하거나 수정하여 사용하지 마세요.

이것은 전원선의 전기적 손상 등으로 감전이나 화재의 원인이 됩니다.

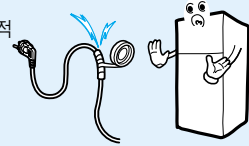

전원 코드를 손상시키거나, 가공하거나, 무리하게 구부리거나, 잡아당기거나, 비틀거나 하지 마세요.

전원 코드가 손상되어 화재, 감전의 원인이 됩니다.



⚠ 경고 (냉장고사용시)

분해·수리·개조는 절대로 하지 마세요.

다치거나 감전, 화재의 원인이 됩니다.

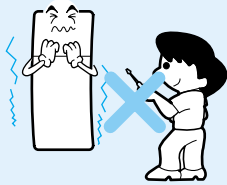

무거운 물건은 냉장고 위에 올려 놓지 마세요.

냉장고 문을 여닫을 때, 떨어져 다칠 수 있습니다.



냉장고 문에 매달리지 마세요.

냉장고가 넘어지거나 손이 끼어 다칠 수 있습니다. 특히, 어린이가 조심하도록 해주세요.



불이 붙기 쉬운 에테르·벤젠·알코올·약품·LP가스·화장품 등은 냉장고에 넣지 마세요.

폭발할 위험이 있습니다.



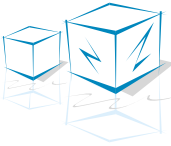

안전을 위한 경고 및 주의사항

'안전을 위한 경고 및 주의사항' 은 제품을 안전하고 올바르게 사용하여 사고나 위험을 미리 막기 위한 것이므로 반드시 지켜주세요.

⚠ 경고 (냉장고사용시)

의약품이나 학술자료 등은 냉장고에 보관하지 마세요.

온도관리가 엄격한 것을 넣을 경우 변질되거나, 의외의 반응으로 위험을 초래할 수 있습니다.

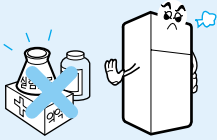

화기를 멀리 하세요.

화재의 위험이 있습니다.

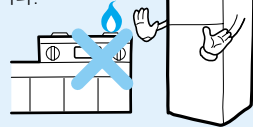

가연성 스프레이는 냉장고 근처에서 사용하지 마세요.

불이 붙기 쉬운 물질이므로 화재의 위험이 있습니다.

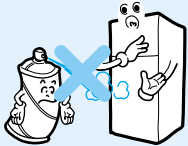

가스가 썰 때는 냉장고나 콘센트를 건드리지 말고 문을 열어 환기시켜 주세요.

불꽃이 튀어 폭발하여 화재나 화상의 위험이 있습니다.



냉장고 위에 화병, 컵, 화장품, 약품 등이나 물이 들어 있는 용기를 놓지 마세요.

화재 감전의 원인이나, 낙하로 인한 부상의 원인이 됩니다.



냉장고 외부나 내부에는 물을 뿌리지 마세요.

전기 부품의 절연이 나빠져 감전이나 화재의 원인이 됩니다.

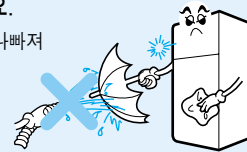

가정용 이외의 용도(의약품이나 실험재료 보관, 선박용품)로 사용하지 마세요.

화재, 감전, 보관물품의 변질, 화학반응 등 예기치 못한 위험이 초래될 수 있습니다.

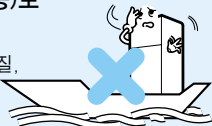

냉장고를 버릴 때는 문의 패키징을 떼어 내시고, 어린이가 노는 곳에는 냉장고를 버려 두지 마세요.

어린이가 들어가면 갇히게 되어 위험합니다.

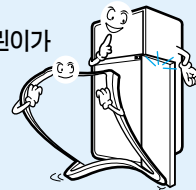

냉장고를 폐기하고자 할 때는 동사무소로 연락하세요 .

가전제품 등 가구 등 대형 생활폐기물을 버리고자 할 경우에는 지역 동사무소로 연락하시면 됩니다 .



침수된 냉장고는 반드시 서비스 후 사용하세요.

감전, 화재의 원인이 됩니다.

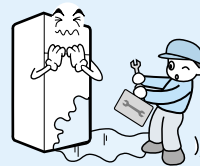

⚠ 주의

이
해
및
준
비

전원 플러그를 뺄 때는 코드를
잡지 말고 반드시 끝단의
플러그를 잡고 빼 주세요.

감전되거나 단락되어 불이
날 수 있습니다.



전원 코드나 전원 플러그가 손상되었거나,
전원 콘센트의 구멍이 헐거울
때는 사용하지 마세요.

감전되거나 단락되어
불이 날 수 있습니다.



습기가 많거나 물이 튀는
곳에는 설치하지 마세요.

절연이 나빠져 누전의
원인이 됩니다.

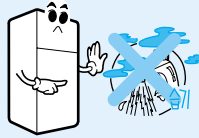

바닥이 튼튼하고 수평인 곳에
설치하세요.

불안정한 곳에 설치하면 냉장고
문의 개폐 등으로 냉장고가
넘어져 다칠 수 있습니다.



냉동실의 식품이나 그릇(특히 금속으로
된 것)은 젖은 손으로
만지지 마세요.

동상에 걸릴 위험이
있습니다.



냉동실에는 병 종류를 넣지 마세요.

내용물이 얼어서 깨지기
때문에 상해의
우려가 있습니다.



냉장고 밀쪽에는 손을
넣지 마세요.

냉장고 밀쪽은 철판으로
되어 있어 다칠 수 있습니다.



운반할 때는 앞면 아래쪽과 뒷면 위쪽의
손잡이를 잡고 운반하세요.

손잡이를 잡지 않으면
손이 미끄러져 다칠 수
있습니다.



냉장고 문을 여닫을때 주변에 사람이
상해를 입을 수 있으니 주의하세요.

문을 여닫을때 문틈 사이에 발이나 손이
끼여 다치거나 어린아이가 곁에 있으면
모서리에 다칠 수 있으니 주의하세요.



살아 있는 동물을
냉장고에 넣지 마세요.



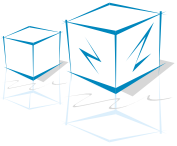

설치 방법

1 장소를 선택해 주세요 !

주위와 적당한 간격을 유지하여

- 그림과 같이 냉장고 주위에 적당한 간격을 유지해 주세요.
- 주위와의 간격이 너무 좁으면 성능이 떨어지고 전기료가 많이 나오게 됩니다.

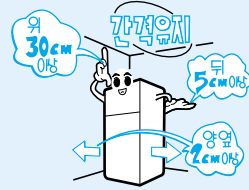

습기가 적고 통풍이 잘되는 곳에

- 습한 곳이나 물이 묻기 쉬운 곳에 설치하지 마세요. 제품이 녹이 슬거나 감전의 원인이 됩니다.
- 또 통풍이 잘되는 곳에 설치해 주세요.



열기, 연탄가스가 많은 곳은 피해서

- 주위 온도가 높으면 성능이 떨어지고 전기료가 많이 나오게 됩니다.
- 연탄가스나 연기가 많은 곳에서는 냉장고 외관이 변색됩니다.

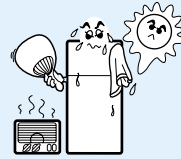

2 수평을 맞춰 주세요 !

바닥이 튼튼하고 고른 곳에

- 설치바닥이 고르지 않을 때는 수평조정다리를 사용하여 냉장고를 수평으로 맞춰주세요.
- 양단이나 마루바닥 위에 설치할 때는 단단한 깔판을 깔아주면 바닥면의 변색을 방지할 수 있습니다.
- 불안정한 설치는 소음 및 냉장고 문 저짐의 원인이 됩니다.

앞쪽을 약간 높게

- 냉장고를 전·후, 좌·우로 흔들어서 유동이 없는지 확인 후 앞쪽을 약간 높게 수평조정다리를 조정해 주세요.
- 앞쪽이 낮아 문이 잘 닫히지 않을 경우는 성능이 약해지며 내부에 물방울이 맺힐 수 있습니다.

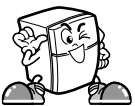
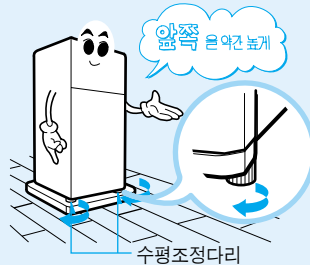

- 주위온도가 5℃이상 43℃이하인 곳에 설치해 주세요. 설치장소의 온도가 너무 높거나 낮으면 기능에 이상이 발생할 수 있습니다.

3 접지해 주세요 !

감전사고의 방지를 위해 반드시 접지해 주세요.

접지단자가 있는 경우

접지단자가 있는 AC220V의 콘센트에 사용할 경우는 별도로 접지할 필요가 없습니다.

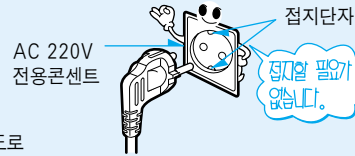

접지단자가 없는 경우

접지단자가 없는 AC220V의 콘센트에 사용할 경우는 구리판에 접지선을 연결한 후 땅속에 묻어 주세요.

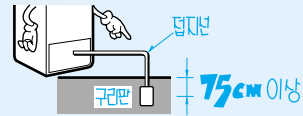

접지할 수 없는 장소에는

식당이나 지하실 등 물기가 많거나 접지할 수 없는 곳에 설치할 때는 누전 차단기(정격전류 15mA, 정격부동작전류 7.5mA)를 구입, 콘센트에 연결하여 사용하세요.

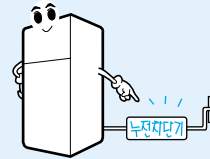

이런 곳에는 접지하지 마세요.

가스관, 수도 파이프, 피뢰침, 전화선 연결부에는 절대로 접지하지 마세요.



4 전원을 연결해 주세요 !

전원 연결

- 220V 전용콘센트에 전원플러그를 꽂으세요!(110V지역에서 사용시 10페이지 참조)

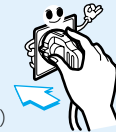

5 식품을 넣어주세요 !

전원 연결 후 3~4시간이 지난 다음에 식품을 넣어 주세요.

6 플러그를 뺀 후 다시 꽂을 때는 5 분이상 기다려 주세요.

압축기 운전에 무리가 생겨 고장의 원인이 됩니다 .



- 플라스틱 수도관 등은 접지효과가 없습니다.

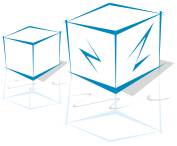

이동, 운반 및 전압변경

이동하거나 운반할 때는

운반하기 전에

1. 냉장고 안의 식품을 꺼낸 후 선반 등 깨질 위험이 있는 부품은 테이프로 고정하세요.
2. 수평조정다리는 ← 방향으로 돌려 꼭 조여 주세요.

운반할 때는

1. 운반할 때는 아래쪽 수평조정다리 또는 아래쪽 손잡이부를 잡고 운반하세요.
2. 이사 등 먼 곳으로 냉장고를 운반할 때는 완전히 옆으로 눕혀서 운반하지 마세요. 고장의 원인이 됩니다.

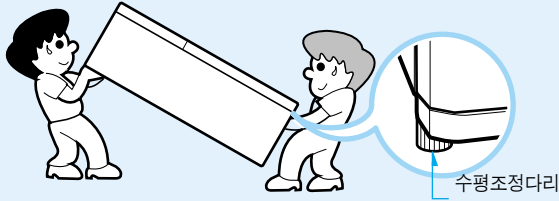

주의 : 냉장고를 밀어서 운반할 때는 수평조정다리를 ← 방향으로 돌려 꼭 조여 주세요.
수평조정다리에 바닥이 긁히거나, 수평조정다리가 바닥에 부딪혀 냉장고가 움직이지 않을 수 있습니다.

전압변경 - 110V지역에서 사용하려면

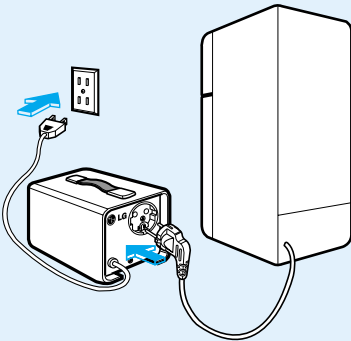

- 이 제품은 220V전용 제품입니다.
- 110V로 사용하실 때는 별도의 승압용 변압기를 구입하여 사용하세요.
 - 500L 이하 모델은 1KVA 이상
 - 500L 이상 모델은 2KVA 이상
- 승압용 변압기는 공인기관 인증품을 구입하여야 안심하고 사용할 수 있습니다.
- 구입시 KS 또는 안전인증마크를 확인하세요.
- 용량이 맞지 않거나 비인증품을 사용할 경우 고장이 날 수가 있습니다.

주의 : 110V 콘센트는 접지 단자가 없으므로 꼭 접지 후 사용하세요.

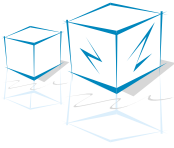

각 부분의 명칭

▶ 설명의 편의를 위해 R-B094GB 그림으로 설명했습니다.
실제 모양은 이 부분을 참고하세요.

▶ R-B094GB/GBA

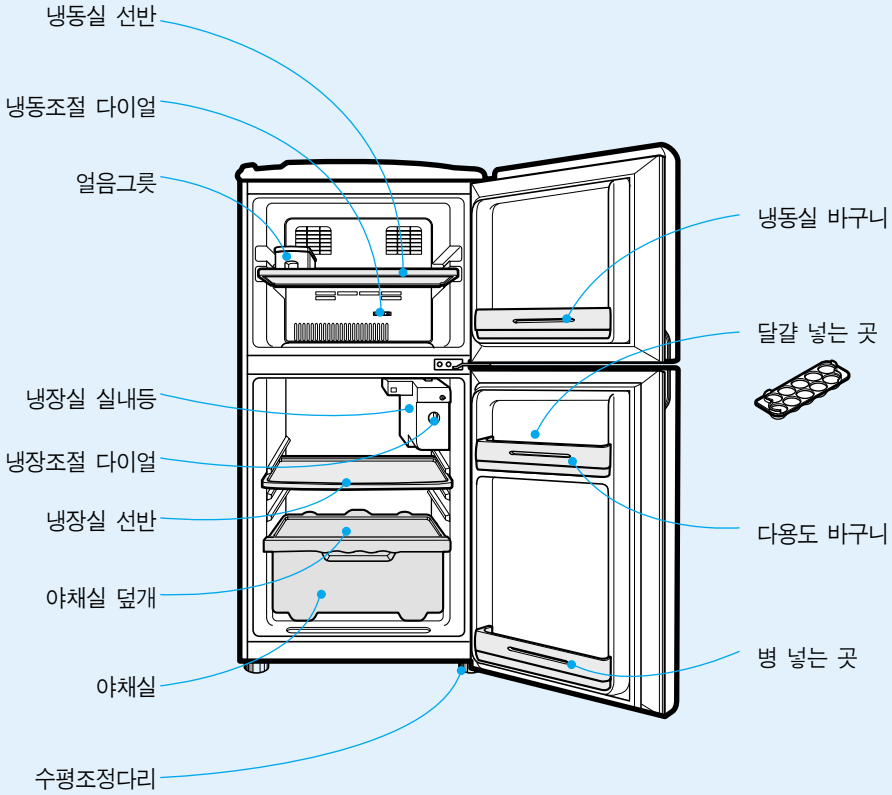

사용 방법

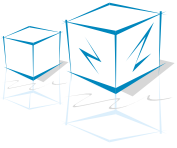

각 부분의 명칭

▶ 설명의 편의를 위해 R-B114GB 그림으로 설명했습니다.
실제 모양은 이 부분을 참고하세요.

▶ R-B114GB/GBA/GBAE

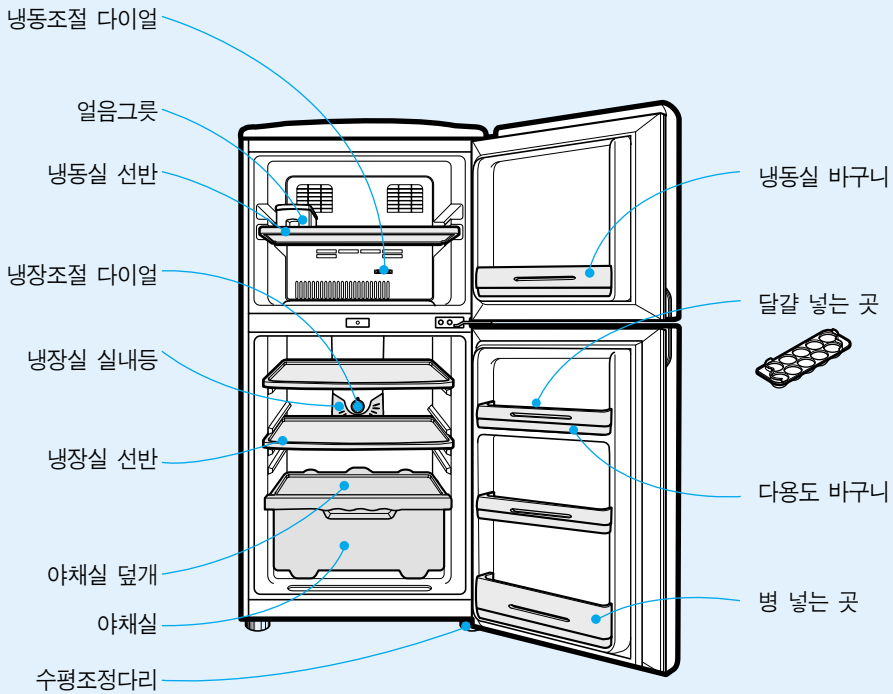

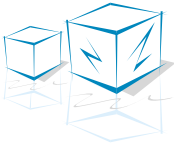

온도조절방법

▶ 보통 사용시에는 냉장조절 · 냉동조절 다이얼을 “적” 위치에 두고 사용하세요.

냉장실 온도조절

▶ R-B094GB/GBA ▶ R-B114GB/GBA/GBAE

약

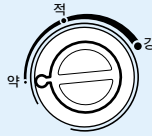
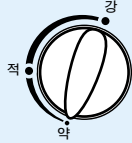

냉장고 내부가
너무 차가울 때

(적)

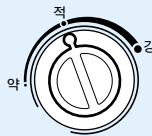
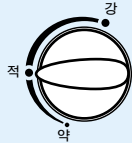

보통으로 사용할 때

강

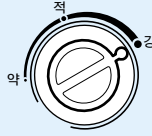
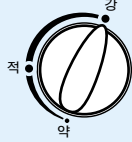

냉장고 내부를
차갑게 할 때

사용
방법

냉동실 온도조절

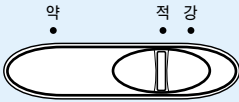

- 평상시에는 냉동실 온도조절을 별도로 할 필요가 없으며 '적' 위치에 두고 사용하시면 됩니다.
- 일정량의 냉기로 냉동실과 냉장실 온도를 조정하므로 냉동실 온도가 낮아지면 냉장실은 상대적으로 덜 차가워집니다.
- 겨울에는 냉동실 온도조절을 '강'에 맞추어 사용하면 좋습니다.



- 냉장고 내부의 온도는 문을 여는 횟수, 보관하는 음식물의 양, 냉장고 설치조건 등에 따라 변할 수 있습니다.
- 추운 날씨에는 냉장실 온도가 낮아지므로 냉장고의 작동이 줄어들어 냉동실 온도가 높아지는 경향이 있습니다. 이때는 냉동실 온도조절 다이얼을 “강”에 맞추어 사용하십시오.
- 냉동실에 많은 음식을 넣고, 냉동실 문을 자주 여닫으면 냉동실 온도가 높아지는 경향이 있습니다. 냉동실을 차갑게 하기 위해 냉동실 온도조절 다이얼을 '강'에 맞추어 사용하십시오.
- 초기 제품 설치나 이동 설치 후 1~2일 경과하면 냉장실 내부 온도는 정상적으로 내려가나 사람이 피부로 시원함을 느끼려면 3~4일이 경과하여야 합니다.
- 주위 온도나 습도에 따라 냉동냉장실 내부에 하얗게 안개가 보일 수도 있습니다.



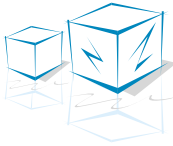

올바른 식품 보관방법 (R-B094GB/GBA모델에 해당)

나의 플러스 생활센스



병 종류는 냉동실에 보관하지 마세요.

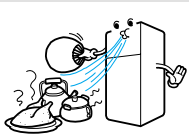

뜨거운 식품은 식혀서 넣으세요.

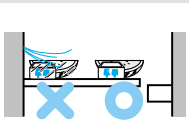

얼기 쉬운 식품은 냉장실 선반의 바깥쪽에 넣으세요.

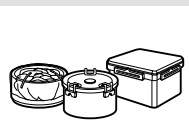

밀폐용기에 넣어서 보관하세요.



저온에서 상하기 쉬운 식품은 보관하지 마세요. (바나나, 멜론 등)

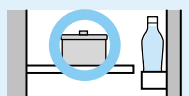

- 선반이나 문의 바구니의 음식물이 서로 닿지 않도록 보관해 주세요.

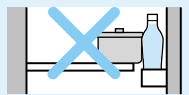

- 음식물이 서로 닿으면 문이 완전히 닫히지 않을 수 있으며 이 경우 냉장고 내부에 이슬이나 성애가 생기고 온도가 올라갑니다.

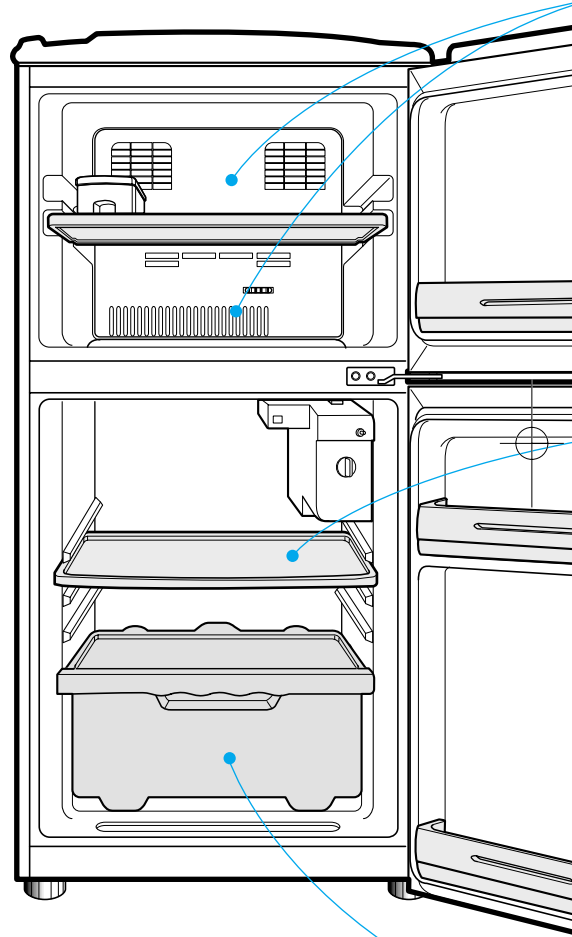

- 한번 열렸다가 녹인 식품을 다시 얼리면 맛과 영양이 떨어집니다.

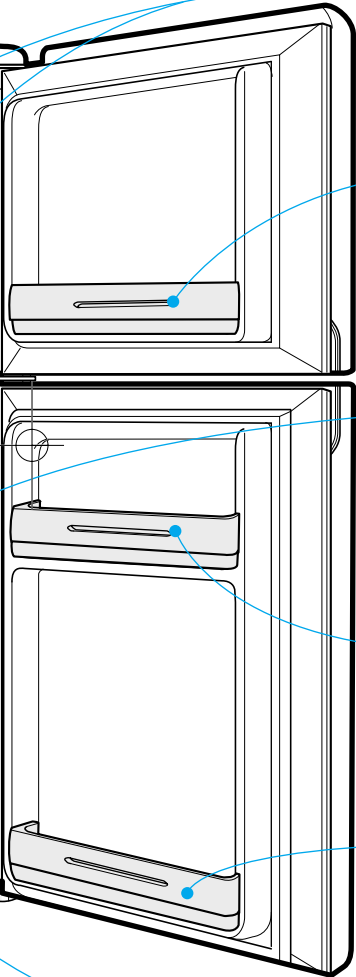

냉동실

고기, 생선, 냉동만두, 아이스크림 등 각종 냉동식품을 넣으세요.

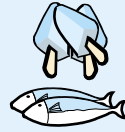

냉동실 바구니

작게 포장된 냉동식품을 넣으세요.
문을 열고 닫음에 따라 온도가 높아지기 쉬운 곳입니다.
아이스크림이나 오랫동안 보관할 식품은 넣지 마세요.

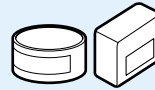

냉장실 선반

반찬이나 냉장식품을 적당한 간격을 두고 넣으세요.

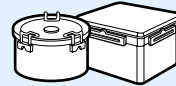

다용도 바구니

크기가 작은 식품이나 작은병 종류를 보관하는 곳입니다.



냉장실 큰 바구니

1.5ℓ 병 또는 큰병 종류를 보관하는 곳입니다.

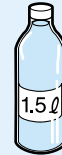

야채실

야채나 과일 등을 보관하는 곳입니다.
야채실 덮개 밑면에 이슬이 맺힐 경우
야채를 싸서 보관하세요.



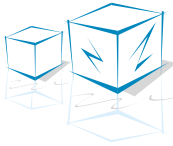

올바른 식품 보관방법 (R-B114GB/GBA/GBAE모델에 해당)

나의 플러스 생활센스



병 종류는 냉동실에 보관하지 마세요.

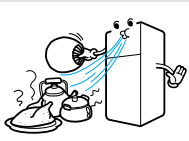

뜨거운 식품은 식혀서 넣으세요.

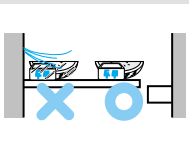

열기 쉬운 식품은 냉장실 선반의 바깥쪽에 넣으세요.

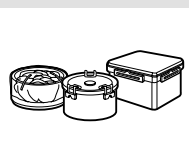

밀폐용기에 넣어서 보관하세요.



저온에서 상하기 쉬운 식품은 보관하지 마세요. (바나나, 멜론 등)

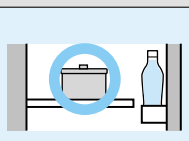

- 선반이나 문의 바구니의 음식물이 서로 닿지 않도록 보관해 주세요.



- 음식물이 서로 닿으면 문이 완전히 닫히지 않을 수 있으며 이 경우 냉장고 내부에 이슬이나 성애가 생기고 온도가 올라갑니다.

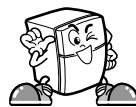
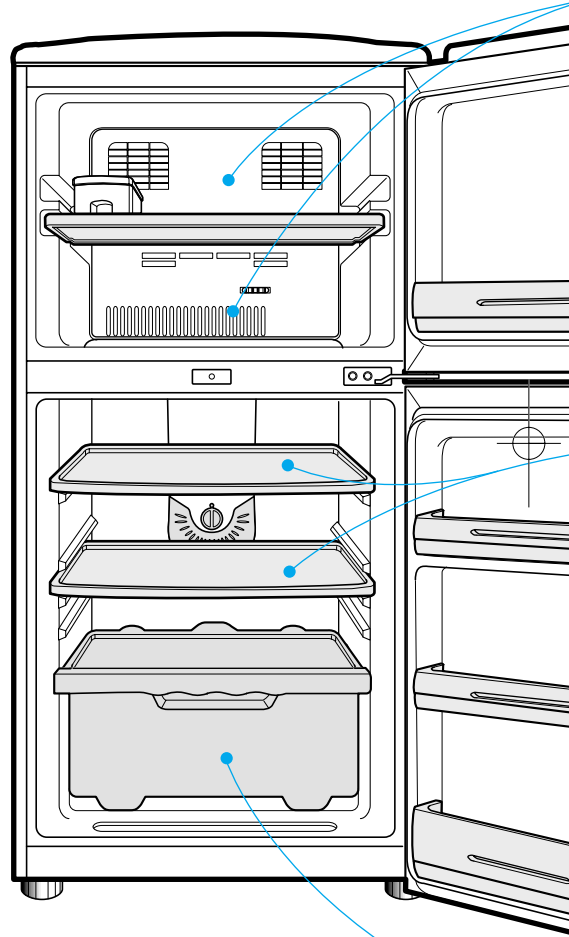

- 한번 열렸다가 녹인 식품을 다시 얼리면 맛과 영양이 떨어집니다.

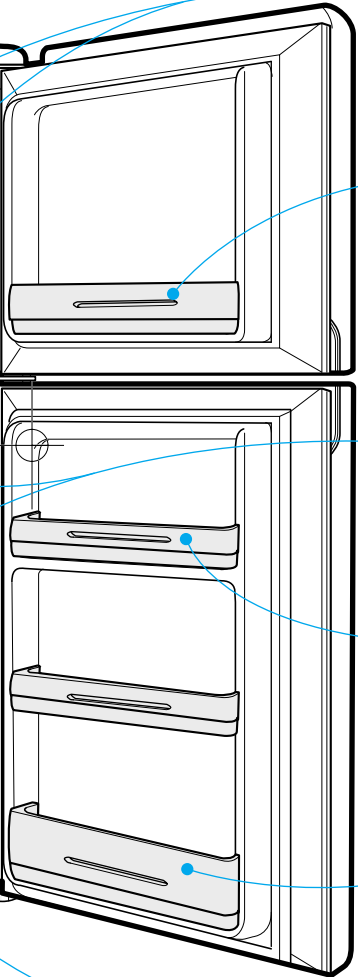

사용 방법

냉동실

고기, 생선, 냉동만두, 아이스크림 등 각종 냉동식품을 넣으세요.

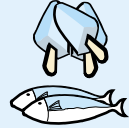

냉동실 바구니

작게 포장된 냉동식품을 넣으세요.
문을 열고 닫음에 따라 온도가 높아지기 쉬운 곳입니다.
아이스크림이나 오랫동안 보관할 식품은 넣지 마세요.

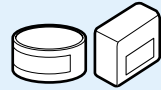

냉장실 선반

반찬이나 냉장식품을 적당한 간격을 두고 넣으세요.

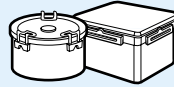

다용도 바구니

크기가 작은 식품이나 작은병 종류를 보관하는 곳입니다.



냉장실 큰 바구니

1.5L 병 또는 큰병 종류를 보관하는 곳입니다.

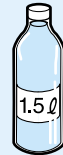

야채실

야채나 과일 등을 보관하는 곳입니다.
야채실 덮개 밑면에 이슬이 맺힐 경우
야채를 싸서 보관하세요.



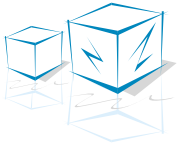

얼음에 대하여

물은 얼음그릇의 수위선까지

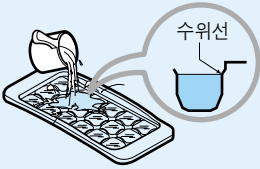

- 물을 가득 넣으면 떼내기 어렵습니다.
- 빨리 얼리고자 할 때는 냉동실의 다이얼을 '강'의 위치에 맞춰 주세요.

얼음을 떼낼 때는 그릇을 비틀어 주세요.

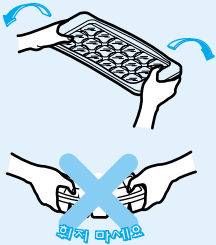

- 얼음그릇을 휘지마세요. 깨질 수 있습니다.

- 얼음을 떼내기 전에 그릇위에 물을 붓거나 물에 담근 후 그릇을 비틀면 얼음이 쉽게 떨어집니다.
- 얼음은 얼음저장그릇에 넣어 뚜껑을 닫아 보관하세요.
- 완전히 얼지 않은 얼음은 보관하지 마세요.

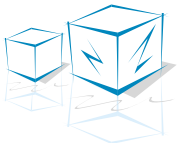

매직 야채실

매직 야채실 적용으로 흡습과 보습을 조절하여 항상 신선한 야채의 맛을 느낄수 있습니다.

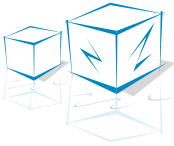

청소를 할 때는

1 청소하기 전에

안전을 위해서
먼저 전원플러그를
반드시 뽑아 주세요.

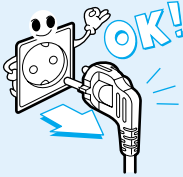

본체 외부는

부드러운 수건을 더운 물이나
세제에 적셔서 닦아주고
중성세제를 사용하였을
때는 반드시 깨끗한
물수건으로 닦아 주세요.

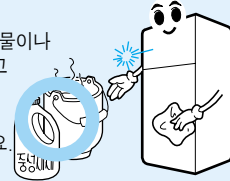

2 다음은 사용하지 마세요.

연마제, 석유, 벤젠, 신나,
염산이나 끓는 물, 거친 솔
등은 냉장고 외관이나
부품을 상하게
하므로 사용하지
마세요.

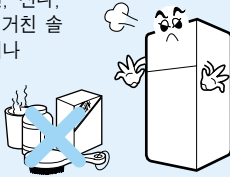

물은 뿌리지 마세요.

냉장고에 물을 직접 뿌려서 청소하면
누전이나 고장의 원인이 됩니다.



3 냉동실의 냉기 흡입구는

이물질이 끼지 않도록 깨끗이 청소해
주세요.



선반 및 문 바구니는

식품에 의해 더러워지기
쉬우므로 가끔씩 빼내어
물로 씻어 주세요.



동동 닦아 주세요.



도어 패키징은

식품의 증, 주스등이 묻은
상태로 사용하면 패키징이 빨리
손상되며 아래부분은 특히
더러워지기 쉬우므로
주기적으로 닦아 주세요.

4 청소가 끝난 후에는

전원코드에 물이 묻었는지
확인하고 플러그를 확실하게
꽂아주세요.

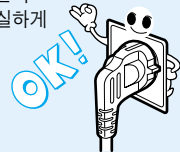

손
질

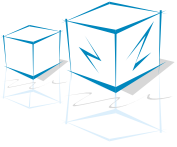

각 부분의 분해방법 (R-B094GB/GBA 모델에 해당)

냉장고 문을 90° 이상 열어야 분해할 수 있으며, 조립은 분해의 역순으로 하세요.
반드시 전원플러그를 먼저 뽑은 후 분해 및 조립을 하세요.

냉동실 선반

얼음그릇을 먼저 빼낸 다음 선반의 앞 부분을 위로 살짝 들어 올리면서 앞쪽으로 당겨서 빼내세요.

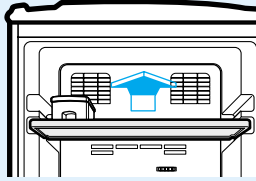

냉장실 선반

냉장실 선반은 앞부분을 위로 살짝 들어 올린 다음 앞쪽으로 당겨서 빼내세요.

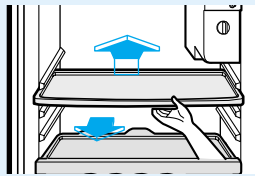

실내등

반드시 전원플러그를 먼저 뽑은 후 분해하세요.
실내등 덮개는 안쪽의 홈 부분에 손가락을 넣어 앞으로 당기면 분리됩니다.
실내등은 시계반대 방향으로 돌려서 분해하세요.
실내등은 240V 15W의 냉장고용 전구를 사용해야 합니다.

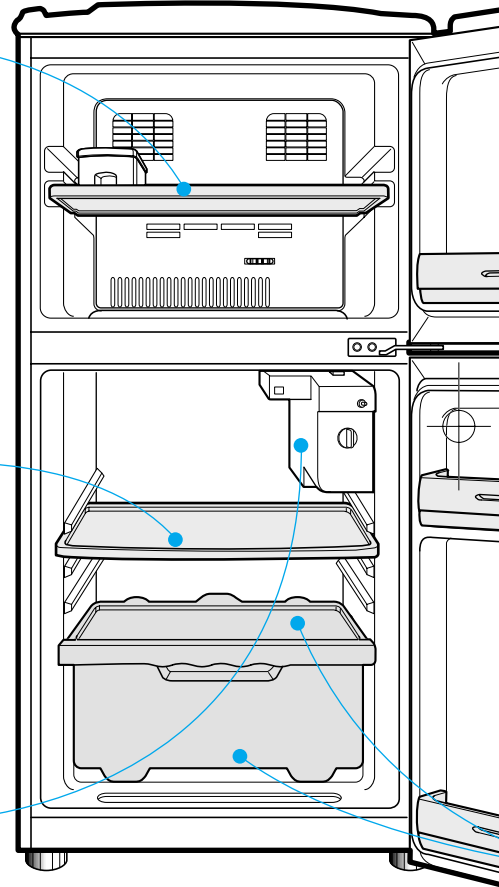
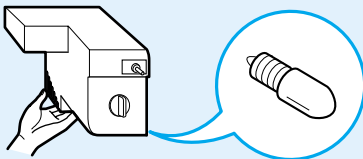

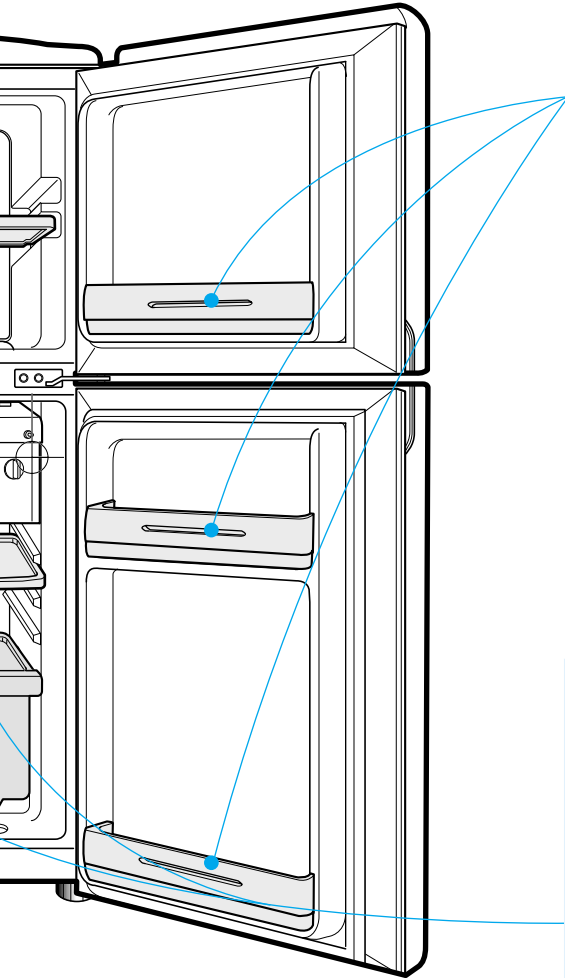

냉동실 및 냉장실 바구니

문 바구니의 양쪽 끝을 잡고 위쪽으로 들어올려 한쪽을 빼낸 후 나머지 한 쪽을 빼내세요.

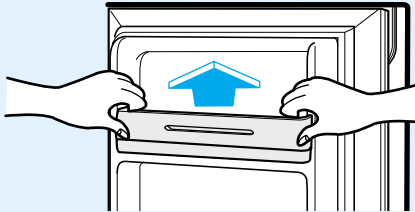

야채실 및 야채실 덮개

야채실은 걸리는 부분까지 앞으로 당겨 빼낸 다음 위로 살짝 들면서 당겨서 빼내세요.

야채실 덮개는 야채실을 빼낸 후 앞 부분을 위로 살짝 들어 올리면서 앞으로 같이 당겨서 빼내세요.

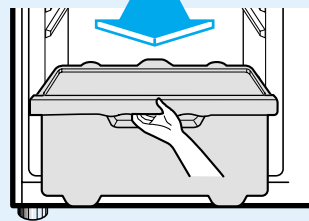

손
질

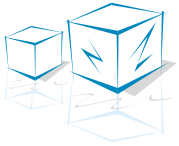

각 부분의 분해방법 (R-B114GB/GBA/GBAE 모델에 해당)

냉동실 선반

얼음그릇을 먼저 빼낸 다음 선반의 앞 부분을 위로 살짝 들어 올리면서 앞쪽으로 당겨서 빼내세요.

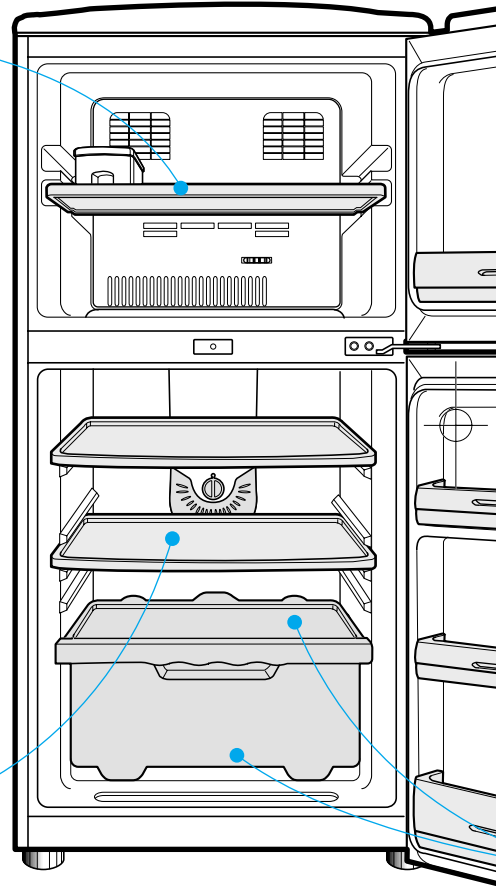
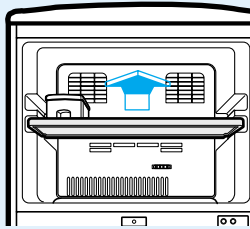

냉장실 선반

냉장실 선반은 앞부분을 위로 살짝 들어 올린 다음 앞쪽으로 당겨서 빼내세요.

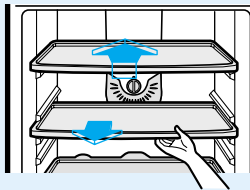

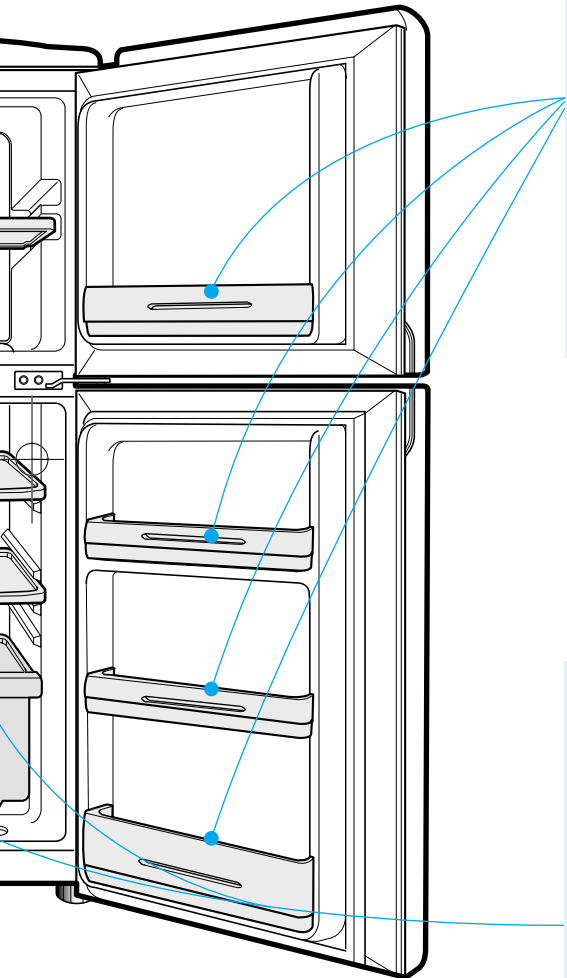

냉동실 및 냉장실 바구니

문 바구니의 양쪽 끝을 잡고 위쪽으로 들어올려 한쪽을 빼낸 후 나머지 한 쪽을 빼내세요.

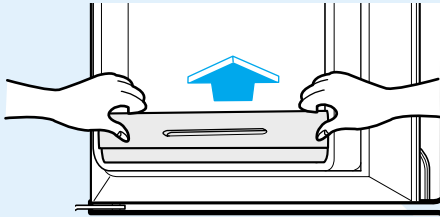

손
질

야채실 및 야채실 덮개

야채실은 걸리는 부분까지 앞으로 당겨 빼낸 다음 위로 살짝 들면서 당겨서 빼내세요.

야채실 덮개는 야채실을 빼낸 후 앞 부분을 위로 살짝 들어 올리면서 앞으로 같이 당겨서 빼내세요.

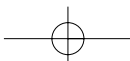
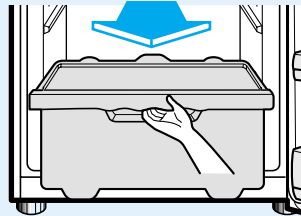

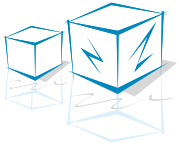

고장이 아닙니다

소리

	<p>떨리는 소리가 나요</p>	<ul style="list-style-type: none"> • 냉장고 설치장소가 불안정할 때 나는 소리입니다. <p>바닥이 고르지 못하면 소리가 크게 들릴 수 있으니 수평조정다리를 사용하여 수평을 맞추어 주십시오. (8페이지 참조)</p>
	<p>드르럭, 덜컹~ 소리가 나요</p>	<ul style="list-style-type: none"> • 자동차를 시동걸 때나 끝 때 “드르럭”하고 진동이 생기면서 소리가 나는 것과 같은 현상입니다. <p>냉장고는 압축기가 있어 고속으로 회전하고 자동적으로 운전, 정지를 반복하면서 온도를 조절합니다. 이때 압축기의 회전 진동에 의한 소리입니다.</p>
	<p>웅, 우웅, 윙, ~ 소리가 나요</p>	<ul style="list-style-type: none"> • 선풍기가 회전하면서 나는 소리와 같습니다. <p>냉장고 압축기와 팬이 회전하면서 나는 소리입니다.</p>
	<p>꾸르륵, 뿌루룩~ 과 같은 물 흐르는 소리가 나요</p>	<ul style="list-style-type: none"> • 수도꼭지를 처음 틀었을 때 수도관에서 뿌루룩~ 하고 소리가 나는 것과 같은 현상입니다. <p>냉장고가 운전, 정지할 경우 냉매(차갑게 해 주는 물질)가 흐르면서 나는 소리입니다.</p>

소리

뚝뚝, 딱, 딸깍~ 소리가 나요

냉각작용으로 여러 부품들이 수축, 팽창할 때 나는 소리입니다. 또, 전기부품들이 자동으로 연결되고 끊어질 때 나는 소리입니다.

쉬, 슈우~ 하는 바람 소리가 나요

- 고기압과 저기압의 차이에 의해 바람이 부는 것과 같은 자연적인 현상입니다.

냉장고 문을 닫았을 때 내부의 압력이 낮아지게 되고 미세한 틈새로 외부공기가 빨려 들어가면서 나는 소리입니다.

구입후 처음에 소리가 크게 나요

- 자동차를 시동 걸면 처음에 소리가 큰 것과 같은 현상입니다.

구입후(이사후) 처음 설치시에는 냉장고 내부 온도가 높아 적정온도 도달시까지 압축기 운전음이 크게 발생될 수 있습니다. 냉장고 내부 온도가 낮아지면 압축기 운전음이 점차 줄어듭니다.

확
인

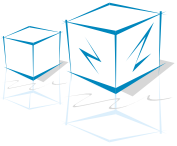

고장이 아닙니다

성에 • 이슬

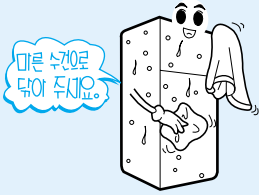

냉장고 바깥쪽에 이슬이 맺혀요

• 컵에 찬 물을 담아두면 컵 표면에 물방울이 생기는 것과 같습니다.

여름, 특히 장마철과 같이 덥고 습기가 많은 공기는 냉장고의 차가운 면에 닿으면 이슬이 맺히는 경우가 있습니다. 이때는 마른수건으로 닦아주세요.

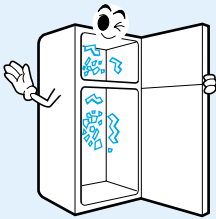

냉장고 안쪽에 이슬 또는 성에가 생겨요

냉장고 문을 열었다 닫을 경우 더운 공기가 냉장고 안으로 들어가면 이슬이 맺히게 되고 냉동실에서는 이슬이 얼기도 합니다. 성능에는 지장이 없으니 안심하고 사용하세요.

열발생

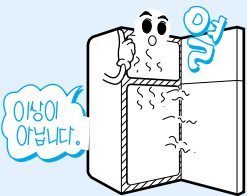

냉장고 앞면, 옆면에서 열이 나요

• 이슬맺힘을 막기위해 앞면 돌레와 옆면에 열이 나는 파이프를 넣었습니다.

특히 처음 사용할 때나 여름철에 뜨겁게 느껴질 수가 있으나 고장이 아닙니다.

냄새

	<p>새 제품인데 냄새가 나요</p>	<ul style="list-style-type: none"> • 새 자동차나 새 가구에서 냄새 나는 것과 같습니다. 새 냉장고는 플라스틱 부품과, 제품을 만들때 들어가는 여러 부품에서 냄새가 나는 경우가 있습니다.
	<p>냉장고 문을 열면 음식물 냄새가 나요</p>	<ul style="list-style-type: none"> • 냉장고용 보관용기를 사용해 주세요. 음식물을 밀폐용기가 아닌 일반용기에 보관하면 냄새가 나게 됩니다. 비닐봉지에 젖은 식품을 보관하면 비닐봉지에서 냄새가 날 수도 있습니다.

문열림

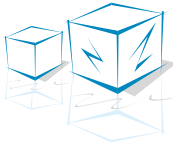

	<p>냉장실 문을 닫으면 냉동실 문이 열렸다 닫혀요</p>	<p>냉장실과 냉동실은 공기가 순환되도록 연결되어 있으므로 냉장실 문을 닫을 때 냉장실의 공기가 냉동실로 가면서 문이 “덜덜”하는 현상이오니 안심하십시오.</p>
	<p>냉장고 문이 잘 안 열릴 때</p>	<p>냉장실 문을 열고 닫은 직후에는 실내의 따뜻한 공기가 냉장고내에서 차갑게 되면서 압력이 낮아져 문을 열기가 어려운 경우가 있습니다. 문을 닫고 30초 정도 지나면 이러한 현상은 없어집니다.</p>

확
인



고장신고 전에 확인하세요

증상	확인사항	조치사항
<p>냉각이 전혀 되지 않을 때</p>	<ul style="list-style-type: none"> ▶ 전전이 되지 않았습니까? ▶ 전원플러그가 콘센트에서 빠져있지 않았습니까? ▶ 전원은 220V입니까? ▶ 승압트랜스를 연결하여 사용할 경우, 승압트랜스의 전원 램프는 켜져 있습니까? 	<ul style="list-style-type: none"> ▶ 다른 제품의 전원을 확인하세요. ▶ 전원코드를 콘센트에 바르게 연결해 주세요. ▶ 110V일 경우에는 승압트랜스를 연결하여 사용해 주세요. ▶ 승압트랜스의 전원 램프를 켜주세요.
<p>냉각이 잘 되지 않을 때</p>	<ul style="list-style-type: none"> ▶ 냉장조절이 '약' 쪽에 있지 않았습니까? ▶ 뜨거운 식품을 식히지 않고 넣지 않았습니까? ▶ 식품을 너무 많이 넣지 않았습니까? ▶ 문은 완전히 닫혀 있습니까? ▶ 직사광선을 받거나 가스레인지 등의 열기구에 가까이 있지 않았습니까? ▶ 냉장고 주위에 적당한 간격이 유지되어 있습니까? ▶ 설치장소의 온도가 5℃ 이하로 되지 않았습니까? 	<ul style="list-style-type: none"> ▶ 냉장조절을 '강' 쪽으로 조절해 주세요. ▶ 뜨거운 음식은 곧바로 넣지 마시고 식혀서 넣어 주세요. ▶ 식품은 적당한 간격을 두고 넣어 주세요. ▶ 제품 앞쪽이 약간 높게 수평조정다리를 조정하고, 보관음식이 문에 끼지 않게 한 후 문을 꼭 닫아 주세요. ▶ 설치장소를 확인해 주세요. ▶ 주위에 적당한 간격을 두세요. ▶ 설치방법을 참조하여 주위온도가 5℃이상인 곳에 설치해 주세요.
<p>냉장실 식품이 얼 때 (과잉 냉각 상태)</p>	<ul style="list-style-type: none"> ▶ 냉장조절이 '강' 쪽에 있지 않았습니까? ▶ 수분이 많고 얼기쉬운 식품을 선반 안쪽의 냉기가 나오는 입구부에 넣지 않았습니까? 	<ul style="list-style-type: none"> ▶ 냉장조절을 '약' 쪽으로 조절해 주세요. ▶ 수분이 많고 얼기 쉬운 식품은 선반의 바깥쪽에 보관해 주세요.
<p>소음이 심하고 이상한 소리가 날 때</p>	<ul style="list-style-type: none"> ▶ 냉장고 설치장소의 바닥이 약하거나, 냉장고가 불안정하게 설치되어 있지 않았습니까?(마루바닥 위에서는 소리가 많이 날 수 있습니다.) ▶ 냉장고 뒷면이 벽에 닿지 않았습니까? ▶ 냉장고 뒷면이나 위에 물건이 있지 않았습니까? 	<ul style="list-style-type: none"> ▶ 바닥이 튼튼하고 고른 곳에 설치하세요. ▶ 주위에 적당한 간격을 두세요. ▶ 물건을 치워 주세요.

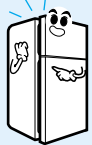
증 상	확 인 사 항	조 치 사 항
<p>냉장고에 냄새가 날 때</p> 	<ul style="list-style-type: none"> ▶ 냉동조절, 냉장조절이 '약' 쪽에 있지 않습니까? ▶ 자극성 음식을 밀봉하였습니까? ▶ 야채실의 야채가 상하지 않았습니까? 	<ul style="list-style-type: none"> ▶ 냉장조절을 '강' 쪽으로 조절해 주세요. ▶ 냄새가 강한 음식물은 밀폐용기에 넣어서 보관 하세요. ▶ 야채실의 야채는 너무 오래 보관하지 마세요.
<p>냉장고 안쪽이나 야채실 뒷개 밑면에 이슬이 맺힐 때</p> 	<ul style="list-style-type: none"> ▶ 뜨거운 음식을 식히지 않고 넣고 넣지 않았습니까? ▶ 문을 오랫동안 열어두지 않았습니까? ▶ 문을 자주 여닫지 않았습니까? ▶ 물기가 많은 식품을 뚜껑을 닫지 않고 넣고 넣지 않았습니까? 	<ul style="list-style-type: none"> ▶ 뜨거운 음식은 반드시 식혀서 보관하세요. ▶ 문을 닫아 두면 이슬이 자동으로 없어지긴 하지만 마른 걸레로 닦아 주시면 더 좋습니다. ▶ 음식을 보관할 때는 뚜껑이 있는 용기에 담거나 밀봉하여 보관하세요.
<p>성애(얼음)가 생길 때</p>	<ul style="list-style-type: none"> ▶ 문을 잘 닫았습니까? ▶ 뜨거운 음식을 식히지 않고 넣고 넣지 않았습니까? ▶ 냉동실의 공기 입구나 출구가 막혀 있지 않습니까? ▶ 냉동실에 식품을 뺄뺄하게 넣지 않았습니까? 	<ul style="list-style-type: none"> ▶ 보관식품에 간섭될 수 있으므로 문을 정확히 닫아주세요. ▶ 뜨거운 음식은 반드시 식혀서 보관하세요. ▶ 냉장고내 공기의 순환이 잘 되도록 공기 입구나 출구가 막히지 않게 보관해 주세요. ▶ 식품은 적당한 간격을 두십시오.
<p>냉장고 문이 잘 닫히지 않을 때</p> 	<ul style="list-style-type: none"> ▶ 냉장고가 앞쪽으로 기울어져 있지 않습니까? ▶ 선반과 문의 바구니의 보관식품이 서로 닿지 않습니까? 	<ul style="list-style-type: none"> ▶ 수평조정다리로 조정하여 주십시오. (수평조정다리를 조정하여 냉장고 앞쪽을 약간 높게하면 냉장고 문이 잘 닫힙니다.) ▶ 식품이 서로 닿지 않도록 저장해 주세요.

확 인

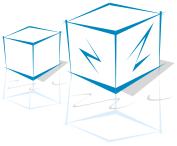

알아두면 편리합니다

정전이 되었을 때

문은 되도록이면 자주 여닫지 마세요.
여름에도 2~3시간의 정전이면 식품보관에는 영향이 없습니다.

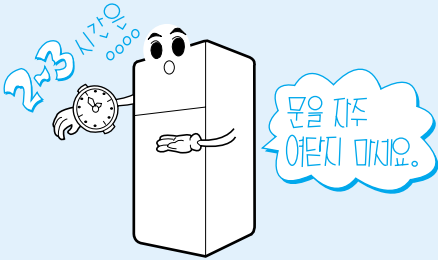

냉장고 위에 덮개를 씌울 때

냉장고 위에 장식용이나 냉장고 보호용 덮개를 씌울 때는 냉동실 문을 닫을 때 덮개가 끼지 않도록 주의하세요.
냉동실 문이 제대로 닫히지 않으면 냉동실에 성에 및 고드름이 생기고 온도가 올라갑니다.

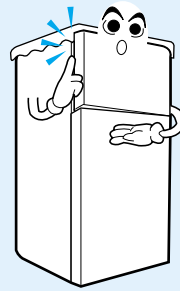

오랫동안 사용하지 않을 때

곰팡이가 생기거나 냄새가 나는 것을 방지하기 위하여 냉장고 내부를 깨끗하게 청소한 후 2~3일간 문을 열어 건조시켜 주세요.

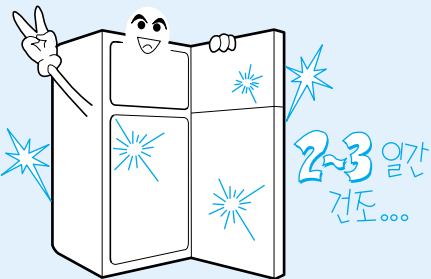

냉장고를 버릴 때는

반드시 연결부를 풀고 도어 패키징을 뽑아 주시고, 선반이나 바구니도 분리하세요.
어린이가 냉장고 내부에 들어가면 갇히거나 선반에서 장난치다가 다칠 위험이 있습니다. 또한 어린이가 노는 장소에는 냉장고를 내버려 두지 마세요.



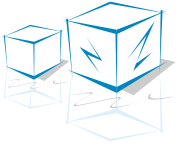

절전을 위하여

필요 이상으로 냉장고 문을 자주 여닫지 마세요

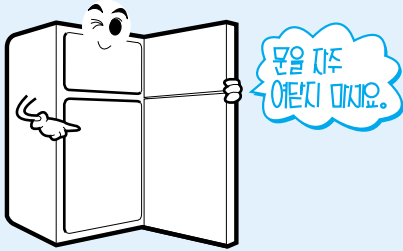

뜨거운 음식물을 곧바로 넣지 마세요

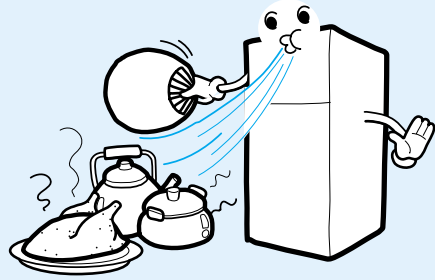

오랫동안 문을 열어놓지 마세요

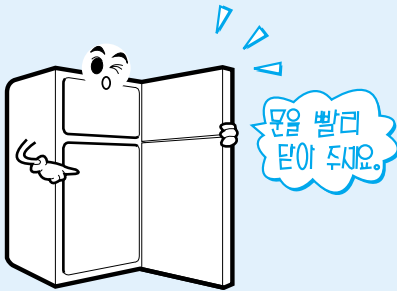

필요 이상으로 냉장고 안을 차갑게 하지 마세요

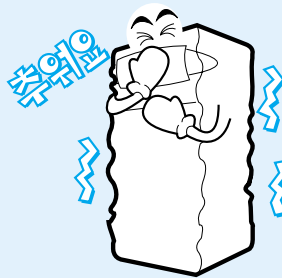

참고

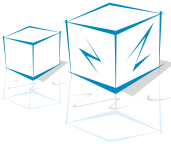

제품규격

본 사용설명서에 표시된 내용 (외관형태 및 제품규격)은 제품의 품질을 높이기 위하여 예고없이 변경되는 수가 있습니다.

구 분		모 델 명	R-B094GB/GBA	R-B114GB/GBA/GBAE
용 량	총 용 량		90 L	110 L
	냉 동 실		30 L	30 L
	냉 장 실		60 L	80 L
제품크기	폭		475 mm	475 mm
	깊 이		548 mm	548 mm
	높 이		979 mm	1120 mm
정격전압 및 주파수			AC 220 V 60 Hz	
무 계			30.5 kg	35 kg

부 속 품

- ▶ 사용설명서 1부





고객카드

제 품 명 :
 모 델 명 :
 판 매 일 : 년 월 일
 고객 성명 : 전화: 주소:
 대리점 상호 : 전화: 주소:

**보증기간
1년**

1. 제품 판매시에 기재사항을 반드시 작성하여 고객에게 전달하여 주십시오.
2. 고객카드는 대리점에서 고객 관리용으로 활용해 주십시오.

● **특기사항**

● **기밀일 정보 & 제품 보유 현황**

생년월일	양. 음	결혼기밀일	양. 음
제품명	컬러TV	비디오	냉장고
사용기간	년	년	년
제조회사			

*상기 내용은 보다 나은 고객 서비스를 위해 활용됩니다.

제품보증서

제 품 명 : 모델명 :
 판 매 일 : 년 월 일
 고객 성명 : 전화: 주소:
 대리점 상호 : 전화: 주소:

**보증기간
1년**



- 수리를 의뢰할 때는 구입일자 기재된 본 보증서를 제시하여 충분한 서비스를 받으실 수 있도록 잘 보관하시기 바랍니다.

1. 본 제품에 대한 품질보증은 보증서에 기재된 내용으로 보증 혜택을 받습니다.
2. 무상 보증 기간은 구입일로부터 산정되므로 구입일자를 기재 받으시기 바랍니다. (구입일자 확인이 안될 경우 제조년월로부터 3개월이 경과한 날로부터 품질보증 기간을 기산합니다.)
3. 가정을 제품을 영입용도(영업활동, 비정상적인 사용환경등)로 사용하거나, 산업용 제품인 경우에는 무상보증기간을 1/2(개월)로 적용합니다. (핵심부품 포함)
4. 이 보증서는 재발행되지 않습니다.
5. 별도 계약에 의한 공급(조달, HOST, 단말용품 등)일 경우에는 주계약에 따라 보증내용을 적용합니다.

주요부품 보증기간

- 냉장고, TV, 오디오, 전자레인지, 톱에어컨, 공냉식에어컨, 냉온중기 등 7년
 - 카세트 등 6년
 - VCR, 세탁기, 청소기, 비디오카메라, 가스레인지, 팬터, 온풍기, 공기청화기, 신종기, 가습기 등 5년
 - PC, 모니터, 보안방송 등 4년
 - 휴대용, 선용스마트폰 등 3년
- *상기 이외 제품은 종합 보증기간 1년, 부품 보증기간 6년으로 규정됩니다.

핵심부품 보증기간

- 냉장고, 에어컨의 콤프레서, TV의 CPT, 모니터의 COT 4년
 - 세탁기의 모터, 전자레인지의 마그네트론, VCR의 헤드드럼, 팬터, 로타리허드, 온풍기의 버너, PC의 메인보드(마더보드) 3년
 - LCD TV, PDP TV, LDC 모니터의 패널(단, 노트북 모니터는 제외) 2년
- * 단, 핵심부품 보증기간 이내에도 사용시간이 모니터의 CDT는 10,000시간 LCD TV, PDP TV, LCD 모니터의 패널은 5,000시간을 초과한 경우에는 기간이 만료된 것으로 함.

소비자 분쟁해결 기준 안내

소비자 피해 유형		보 상 내 역	
		보증기간 이내	보증기간 경과 후
정상적인 사용상태에서 자연 발생한 성능, 기능상의 고장 발생시	구입후 10일 이내에 중요한 수리를 요하는 경우	제품교환 또는 구입가 환불	제품교환 또는 무상수리
	구입후 1개월 이내에 중요 부품에 수리를 요하는 경우	제품교환 또는 무상수리	
	교환된 제품이 1개월 이내에 중요한 수리를 요하는 경우	구입가 환불	유상수리
	교환 불가능 시	무상수리	유상수리
	하자발생시	제품교환 또는 구입가 환불	
	동일하자에 대하여 수리했으나 고장이 재발(4회째)		
	여러 부위의 고장으로 총4회 수리 받았으나 고장이 재발(5회째)		
수리 불가능 시	제품교환 또는 구입가 환불	정액 감가상각한 금액에 10%를 가산하여 환불	
수리를 부품을 보유하고 있지 않아 수리가 불가능한 경우			
소비자가 수리 의뢰한 제품을 사입자가 분실한 경우			
소비자의 고의, 과실에 의한 성능, 기능상의 고장	제품구입시 운송 과정 및 제품 설치 중 발생된 피해	제품교환	유상수리
	수리가 가능한 경우	유상수리	유상수리
수리를 부품을 보유하고 있지 않아 수리가 불가능한 경우	수리용 부품을 보유하고 있지 않아 수리가 불가능한 경우	유상수리에 해당하는 금액 징수 후 제품 교환	유상수리
		유상수리	유상수리

- LG전자의 "불친절" 서비스에 대해서는 요금을 받지 않습니다. (No Delight, No Payment)
- 명시되지 않은 사항은 (소비자 분쟁해결 기준)에 따릅니다.
- 고객상담실(수신자 부담) : 080-023-7777
- 상기 보상기준은 공정거래위원회 고시 소비자분쟁해결기준에 의거 합니다.
- 가구세척, 조정, 사용설명 등은 고장이 아닙니다.
- FAX : 02-2630-3564~5

참 고





서비스에 대하여

♡ 고객의 권리

고객께서는 제품 사용 중에 고장이 발생할 경우, 구입일로부터 1년동안 무상 서비스를 받으실 수 있는 (소중한 권리)가 있습니다. 단, 고객 과실 및 천재지변에 의해 고장이 발생한 경우에는 무상 서비스 기간내라도 유상 처리됨을 알려드립니다.

♡ 유상 서비스 (고객의 비용 부담)에 대한 책임

서비스 신청시 다음과 같은 경우는 무상 서비스 기간내라도 유상 처리됩니다.

1. 제품내에 이물질 투입(물, 음료수, 커피, 장난감 등)하여 고장이 발생하였을 경우
2. 제품을 떨어뜨리거나, 충격을 주어 제품이 파손되거나 기능상의 고장이 발생하였을 경우
3. 신나, 벤젠 등 유기 용제에 의하여 외관이 손상되거나 변형된 경우
4. LG 전자 정품이 아닌 부품 또는 소모품을 사용하여 제품 고장이 발생하였을 경우
LG 전자 정품 (아답타, 배터리, 필터, 이어폰 등)은 가까운 LG 전자 서비스센터에서 구입 가능합니다.
5. 사용 전압을 오(誤)인가하여 제품 고장이 발생하였을 경우
6. 고객이 제품을 임의 분해하여 부속품이 분실 및 파손되었을 경우
7. LG 전자 서비스센터의 수리 기사가 아닌 사람이 제품을 수리하거나 개조하여 고장이 발생하였을 경우
8. 천재지변(낙뢰, 화재, 풍수해, 가스, 염해, 지진 등)에 의해 고장이 발생하였을 경우
9. LG 전자 제품의 사용설명서내에 있는 "안전을 위한 경고 및 주의사항"을 지키지 않아 고장이 발생하였을 경우
(“안전을 위한 경고 및 주의사항”을 잘 지키면 제품을 오래 사용할 수 있습니다.)
10. 고객의 기타 과실에 의하여 고장이 발생하였을 경우

LG전자 서비스 안내

서비스 접수, 상담 및 서비스센터 문의는 전국 어디서나 지역번호없이 1544-7777, 1588-7777을 이용해 주시기 바랍니다.

폐가전제품 처리절차

신규제품 구입시



LG전자 대리점에서 신제품을 구입한 후, 기존 제품을 버리고자 할 경우에는 신규제품 배달시 무상으로 처리해 드립니다.

단순 폐기시



가전제품, 가구 등 대형 생활 폐기물을 버리고자 할 경우에는 지역 동사무소로 연락하시면 됩니다.

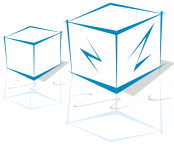

설치 후 확인 Check List

설치시 반드시 확인란에 배달기사의 확인을 받아 주세요.

설치시 확인사항	확인란 (O/X)
1. 전원 및 내부의 실내등은 들어옵니까? (전원 플러그 및 실내등 조립상태를 확인해 주세요.)	
2. 냉장고 문을 약 45도 정도 열어 놓았을 때 자연스럽게 닫힙니까? (냉장고 앞쪽의 높이 조절 나사를 이용하여 냉장고 앞쪽을 조금 높여 주세요.)	
3. 앞에서 보았을 때 제품이 좌,우로 기울어지거나 흔들거림은 없습니까? (이상이 있을 경우 앞쪽의 높이 조절나사를 조절해 주세요.)	
4. 냉장고 내부의 선반 및 바구니의 조립상태는 양호합니까? (내부의 부품들을 원위치에 조립해 주세요.)	
5. 외관 및 부품들의 파손,스크래치 및 이물질은 없습니까? (부품에 이상이 있을 경우 신규 부품으로 교환해 주시고 이물질을 닦아주세요.)	

제품 설치 후 고객님에게 설명해 주세요.

■ 온도조절 방법

- 음식물이 시원하게 느껴지지 않으시면 냉장실 온도를 “강” 방향으로 조절해 주세요.
- 음식물이 어는 경우 냉장실 온도를 “약” 방향으로 조절해 주세요.

■ 사용시 주의사항

- 사용 중 문이 닫히지 않을 경우, 선반과 바구니에 보관된 식품이 서로 닿는지 확인해 주세요.
- 사용 중 냉장고의 전원이 들어오지 않을 경우 전원플러그와 콘센트의 연결상태를 확인해 주세요.

설치기사 명함 부착란

※ 사용 중 불편을 느끼실 경우 사용 설명서를 확인해 주시고, 추가 문의 사항이 있으시면 냉장고 문의 전화 **080-023-7777**번으로 연락주세요.

참
고



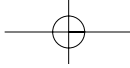

서비스센터전국대표전화

전국어디서나 (지역번호 없이)
1544/1588-7777

글로벌 사이버 서비스 : www.lgservice.co.kr
제품 사용중 고장으로 인한 서비스가 필요하시면 연락하세요.
언제나 친절하고 빠르고 정확한 서비스를 제공합니다.
단, 휴대폰이나 공중전화를 이용하실 경우에는 지역별 서비스센터 전화번호를 이용하세요.



고객무료 상담전화 (클로버전화)

080-023-7777 (대표)
FAX 02-2630-3564-5
인터넷 www.lge.co.kr

LG전자의 제품, 판매, 사후 서비스 등 회사 전반에 걸친 고객의 고충사항, 제안 및
건의 내용을 적극 수렴하고 있습니다.
전화요금은 LG전자가 부담합니다.



AS마크란?
사후 봉사가 우수한 기업에 대한 품질을 국가 기관인
산업자원부 기술표준원이 보증하는 인증마크입니다.