

M2262D M2362D M2762D

사/용/설/명/서

본 제품의 다양한 첨단 기능

- 동급의 일반 제품과 비교해서 무게가 가볍고 부피가 작아 원하는 장소, 원하는 위치대로 설치가 가능
- VCR, DVD, PC 등 다양한 제품과도 손쉽게 연결

본 제품은 국내에서만 사용할 수 있습니다. 외국에서는 방송방식, 전원전압이 다르므로 사용할 수 없습니다.
(This unit, which is designed for Korea only, can not be used in foreign countries.)

- 화면에서 생길 수도 있는 유색의 점(휘점, 명점, 암점, 점멸)에 대하여

LCD 패널은 약 2백만~6백만 화소로 구성된 TFT의 첨단 기술 제품입니다. 본 제품은 1 PPM(백만분의 1) 정도의 비활성 픽셀이 미세한 점으로 화면에 나타날 수 있으나, 이는 제품의 성능 및 신뢰성에는 영향을 미치지 않습니다.

상기 내용은 티회사 제품도 유사하며 교환 및 환불의 대상이 되지 않으니 양해하여 주시기 바랍니다.

이 기기는 가정용(B급)으로 전자파적합등록을 한 기기로서
주로 가정에서 사용하는 것을 목적으로 하며, 모든 지역에서 사용할 수 있습니다.

화면잔상방지를 위한 주의사항

- 장시간 정지된 화면으로 시청시 화면에 손상을 줄 수 있습니다. 아래 내용으로 인한 발생은 보증서에 의해 보호받지 못합니다.

일반(4:3) 디지털 분리형 제품과 일반 제품

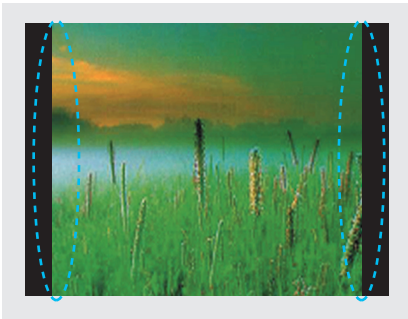

◀ 디지털 분리형 제품으로 일반 (4:3) 화면으로 선택하여 SD급 디지털 방송 수신시 (Settop Box 480p 사용시)

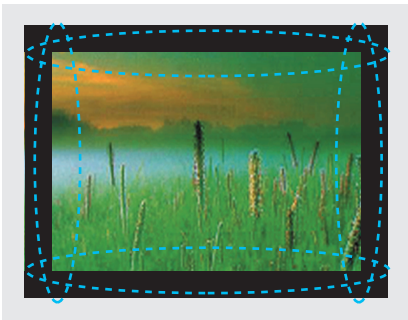

◀ 디지털 분리형 제품으로 와이드 (16:9) 화면으로 선택하여 SD급 디지털 방송 수신시 (Settop Box 1080i 사용시)

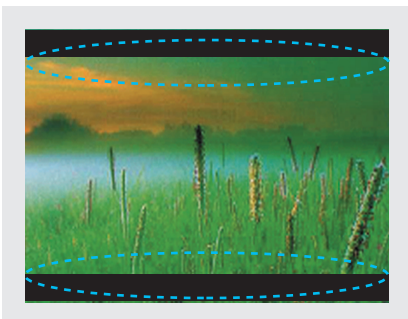

▲ 디지털 분리형 제품으로 HD급 방송 수신시 (Settop Box 가 1080i로 선택되었을 때)

▲ 디지털 분리형 제품으로 와이드(16:9) DVD Title 시청시

주의하세요

- ⇒ 디지털 방송은 와이드 화면(16:9) HD로 방송되어야 하나, 방송국에서 일반(4:3) 화면으로 제작된 기존의 프로그램을 디지털 신호로 바꾸어 보내 줄 경우 화면의 좌, 우측이 잘려서 나옵니다.
- ⇒ 화면 좌, 우측과 중앙 부위의 경계선 화면이 고정되어 있을 때, 경계선 부분의 밝기가 서로 상이하여 장시간 시청시 스크린 경계선에 자국이 발생합니다.
- ⇒ 이러한 현상은 타 회사 제품에서도 동일하게 발생하는 증상입니다.

주의하세요

- ⇒ 일반 제품으로 디지털 HD급 방송의 화면크기를 16:9로 선택하여 시청시 화면은 정상적으로 볼 수 있지만 화면의 상, 하가 잘려서 나옵니다.
- ⇒ 화면의 상, 하와 중앙 부위의 경계선 화면이 고정되어 있을 때, 경계선 부분의 밝기가 서로 상이하여 장시간 시청시 스크린 경계선에 자국이 발생합니다.
- ⇒ 이러한 현상은 타 회사 제품에서도 동일하게 발생하는 증상이므로 장시간 사용하지 마십시오.

화면진상방지를 위한 주의사항

- 장시간 정지된 화면으로 시청시 화면에 손상을 줄수 있습니다. 아래 내용으로 인한 발생은 보증서에 의해 보호받지 못합니다.

Wide(16:9) 디지털 일체형 제품과 분리형 제품

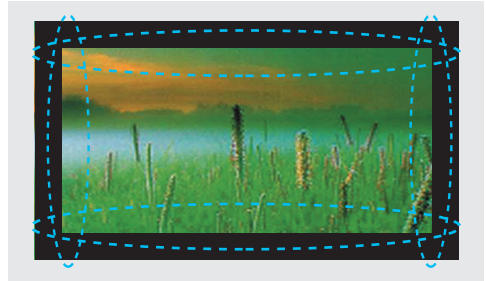

- ▲ 디지털 일체형(와이드) 제품으로 SD급 (일반) 방송 수신시 (480p 일반 방송 수신시)
- ▲ 디지털 분리형(와이드) 제품으로 SD급 (일반) 방송 수신시 (Settop Box 사용시)
- ▲ 와이드 제품으로 아날로그(일반) 방송 수신시 (화면크기를 와이드 화면에서 4:3 화면으로 변경하여 시청시)
- ▲ 와이드 제품으로 DVD를 4:3 화면으로 시청시

- ▲ 와이드(16:9) 제품으로 DVD의 CD 또는 비디오 테이프를 와이드(21:9) 화면으로 시청시
- ▲ 컴퓨터 또는 게임기를 연결하여 화면크기를 4:3으로 선택하여 시청시

주의하세요

- ⇒ 디지털 방송은 와이드 화면(16:9) HD로 방송되어야 하나, 방송국에서 일반(4:3) 화면으로 제작된 기존의 프로그램을 디지털 신호로 바꾸어 보내 줄 경우 화면의 좌, 우측이 잘려서 나옵니다.
- ⇒ 화면좌, 우측과 중앙부위의 경계선 화면이 고정되어 있을 때, 경계선 부분의 밝기가 서로 상이하여 장시간 시청 시 스크린 경계선에 자국이 발생합니다.
- ⇒ 이러한 현상은 타 회사 제품에서도 동일하게 발생하는 증상입니다.

주의하세요

- ⇒ 와이드 제품으로 DVD, 비디오, 컴퓨터, 게임기 등을 연결하여, 영화나 게임 화면을 일반(4:3) 또는 와이드(21:9)의 크기로 시청하면 화면의 좌, 우 또는 상, 하가 잘려서 나옵니다.
- ⇒ 화면의 상, 하와 중앙 부위의 경계선 화면이 고정되어 있을 때, 경계선 부분의 밝기가 서로 상이하여 장시간 시청 시 스크린 경계선에 자국이 발생합니다.
- ⇒ 이러한 현상은 타 회사 제품에서도 동일하게 발생하는 증상이므로 장시간 사용하지 마십시오.

앞면

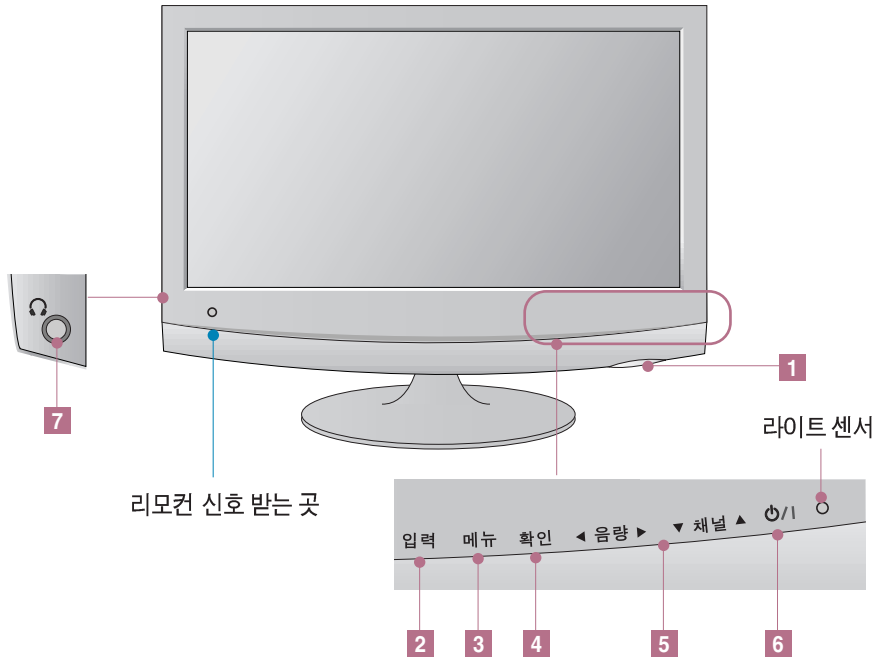

- 1 전원 표시등**
정상 동작 상태(온모드)에서는 파란색으로 표시되고, 절전모드일 경우에는 주황색으로 표시 됩니다.
- 2 입력 버튼**
◀, ▶버튼으로 사용하고자 하는 기기의 입력신호를 선택하세요.
- 3 메뉴 버튼**
OSD(On Screen Display)메뉴화면을 나타나게 하거나 사라지게 합니다.
- 4 확인 버튼**
신호가 PC일때 : 현재 해상도 정보를 나타냅니다.
신호가 TV일때 : 채널 정보가 나타납니다.
- 5 OSD 선택 조정 버튼**
◀, ▶ 버튼 : 음량을 조절하세요.
▼, ▲ 버튼 : TV신호일 때는 채널 조정 버튼으로 사용하세요.
- 6 전원 버튼**
- 7 이어폰 연결 단자**

각 부분의 이름

뒷면

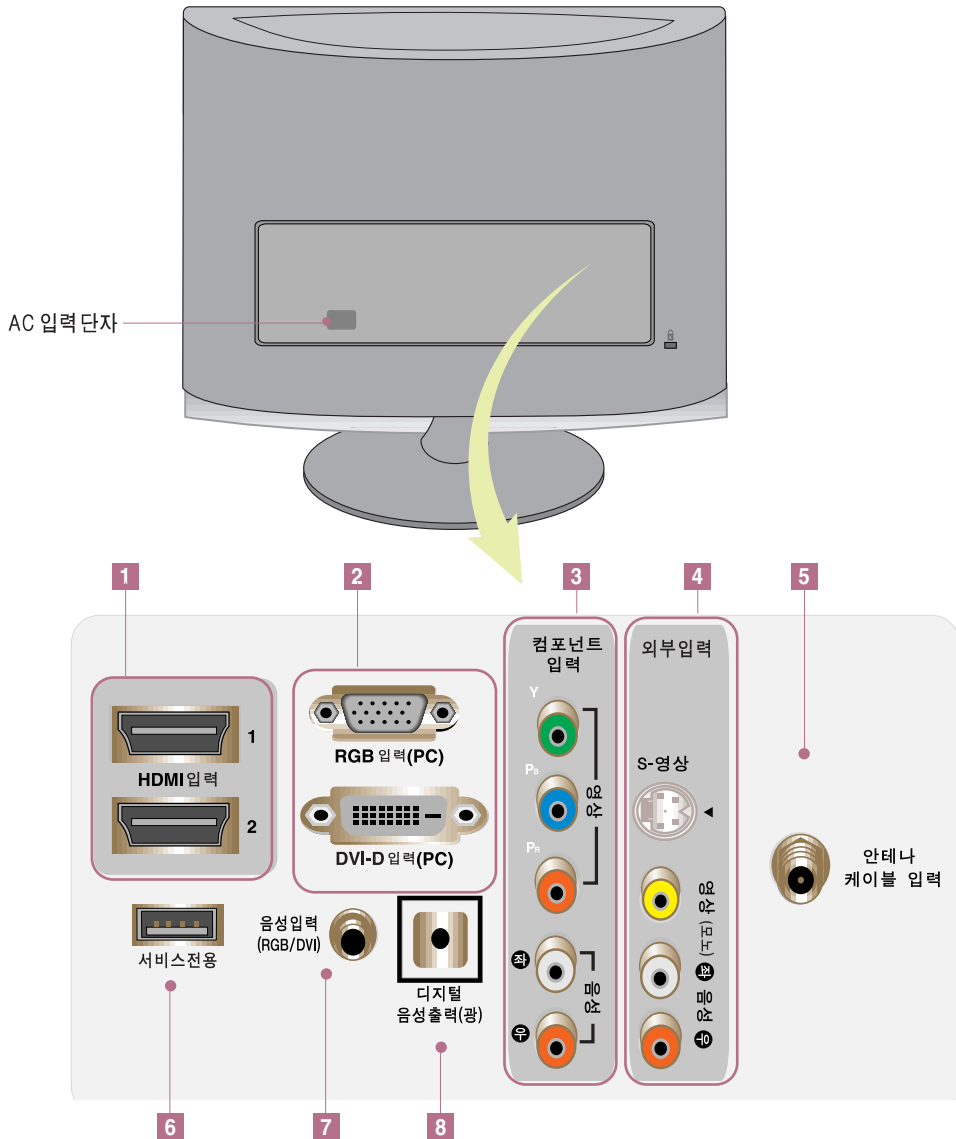

- 1** HDMI 입력 단자 (HDMI-PC신호는 지원하지 않습니다.)
- 2** DVI-D/RGB(PC) 입력 단자
- 3** 컴포넌트 입력 단자
- 4** 외부입력(영상 음성) S-영상 단자 (외부기기를 연결합니다.)
- 5** 안테나/케이블 입력 단자
- 6** 서비스전용 단자
향후 디지털 TV의 규격 변경 등, 환경 변화로 인해 업그레이드가 필요할 경우 이 단자를 통해서 소프트웨어(Software)의 버전(Version)을 향상시킬 수 있습니다.
- 7** 음성입력(RGB/DVI) 단자
- 8** 디지털 음성출력 단자(광)

리모컨 버튼의 이름

- 리모컨을 사용할 때는 제품 앞면에 있는 리모컨의 신호를 받는 곳을 향해 누르세요.

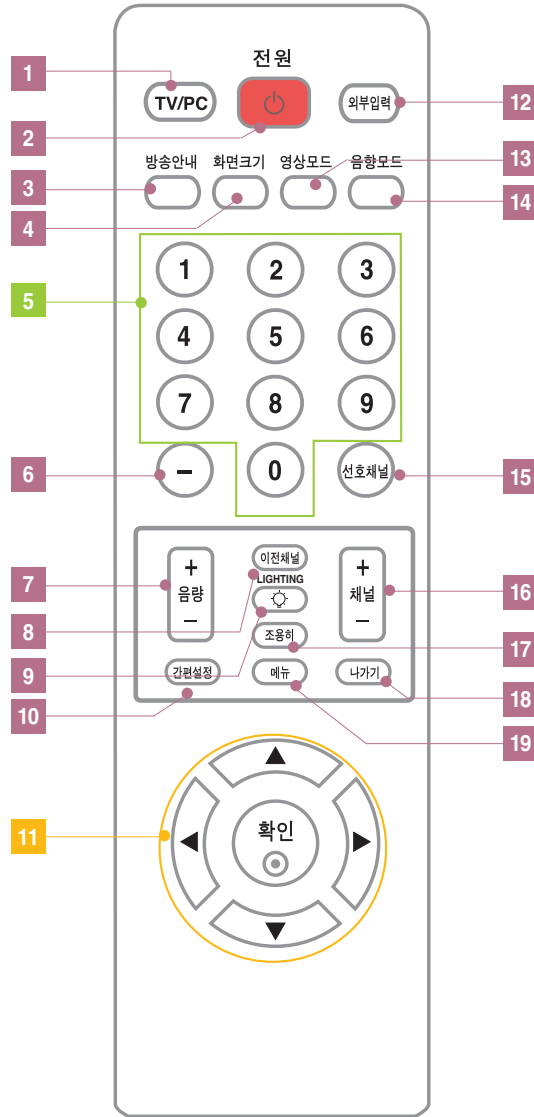

제품사용중 리모컨 동작이 안될 경우

전자식 안정기를 적용한 전등 및 삼파장 램프가 설치된 장소에서는 리모컨 동작이 안되는 경우가 있습니다. 이때는 전등 및 삼파장 램프를 국제 규격 품으로 교체 하시 면 리모컨이 정상적으로 동작될 수 있습니다.

리모컨 버튼의 이름

- 1** TV/PC 버튼
- RGB,DVI 둘 다 연결되어 있거나 둘 다 연결되어 있지 않을 경우
ex) TV → RGB → DVI → TV → RGB → DVI 로 변환
- RGB 또는 DVI 둘 중 하나만 연결되어 있을 경우
ex) TV → RGB → TV → RGB or
TV → DVI → TV → DVI 로 변환
- 현재 입력이 TV/RGB/DVI 이외의 입력일 경우
ex) AV1, AV2, Component..etc → TV 로 변환
- 2** 전원 버튼
- 3** 방송안내 버튼
- 4** 화면크기 버튼
버튼을 한번씩 누를 때 마다 화면이 16:9 → 줌1 → 줌2 → 원본화면 → 자동화면비 → 4:3 으로 나타납니다.
- 5** 채널 직접선택 버튼
- 6** - (대시) 버튼
채널을 선택할 때 (주번호 → - (대시) → 부번호) 사용하세요.
- 7** 음량(+, -) 버튼
- 8** 이전채널 버튼
바로 이전에 시청했던 채널을 선택할 때 사용하세요.
- 9** LIGHTING 버튼
DECOLIGHTING ON/OFF
- 10** 간편설정 버튼
- 11** 상, 하, 좌, 우(▲, ▼, ◀, ▶), 메뉴 선택 후 상, 하, 좌, 우 버튼으로 기능 선택 및 기능을 조절 합니다.
확인(●) 버튼
- 12** 외부입력 버튼
- 13** 영상모드 버튼
- 14** 음향모드 버튼
- 15** 선호채널 버튼
기억된 채널중 선호하는채널을 선택할 때 사용하세요.
- 16** 채널(+, -) 버튼
- 17** 조용히 버튼
소리가 나지않게 할 때 선택하세요.
- 18** 나가기 버튼
- 19** 메뉴 버튼
기능을 확인할 때 사용하세요.

리모컨 건전지! 이렇게 교환하세요

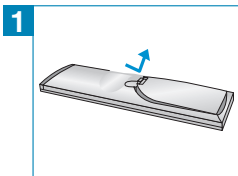

건전지 뚜껑을 위로 들어 열어주세요.

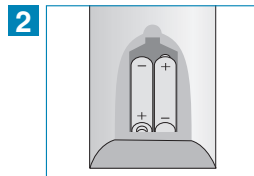

리모컨 내부의 ⊕, ⊖ 방향 표시대로 건전지(AAA 1.5V) 2개를 모두 똑같은 세것으로 사용하세요.

리모컨을 사용할 때 주의하세요

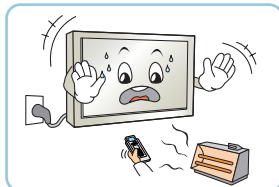

난로 근처나 습기 많은 곳을 피해주세요

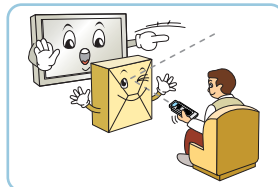

장애물을 치워주세요

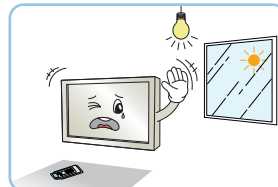

햇빛이나 강한전등 아래에서는 리모컨 조절이 잘 안 되는 경우가 있으니, 이 때에는 제품의 위치를 바꿔주세요.

스탠드 베이스 부착 (M2262D/M2362D 모델만 해당)

1 먼저, 아래 그림과 같이 모니터의 화면이 바닥을 향하도록 합니다. 화면 보호를 위해 방석이나 부드러운 천을 바닥에 깔아주세요.

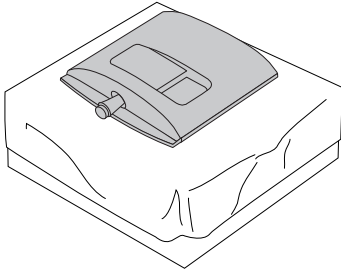

2 스탠드 베이스를 스탠드 보드에 방향을 맞추어 끼워 넣으세요.

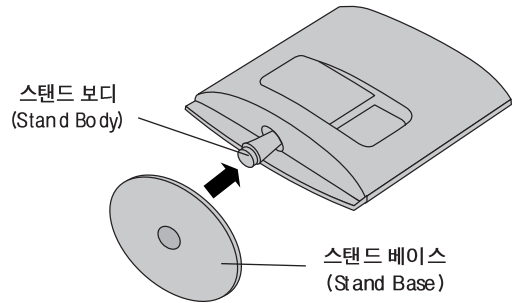

3 스탠드 베이스의 베이스 잠금 장치를 수직 방향으로 돌려 스탠드 보디와 스탠드 베이스를 고정 시키세요.

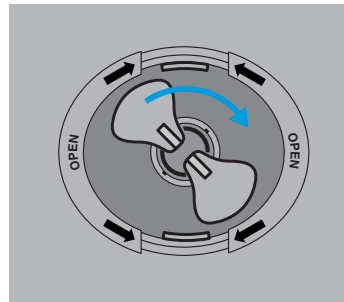
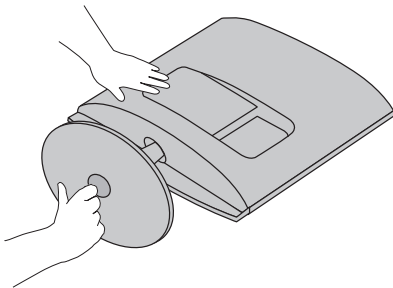

4

베이스 잠금 장치

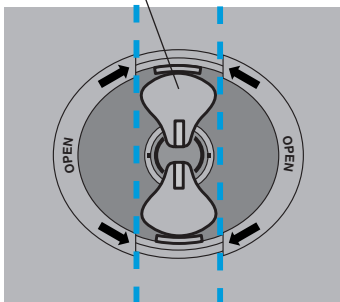

<잠금 상태>

5

연결이 끝나면 모니터를 조심스럽게 들어 앞면을 향하도록 합니다.

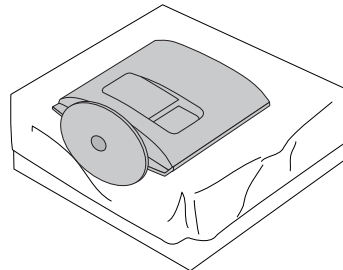

모니터 운반시, 제품을 거꾸로 한 채 스탠드 베이스만 잡으면 헤드부분이 분리되어 떨어지면 상해의 위험이 있으니 주의하세요.

스탠드 베이스 분리 (M2262D/M2362D 모델만 해당)

1 스탠드베이스의 잠금 장치를 수평방향으로 돌리세요..

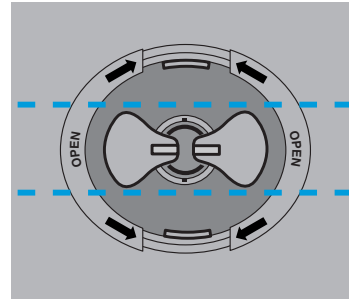
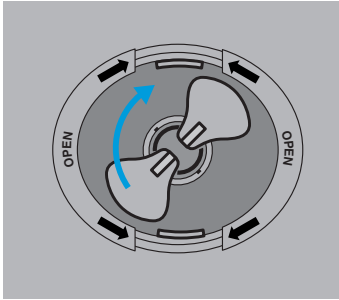

2 래치(Latch)를 안쪽으로 누른 상태에서 스탠드 베이스를 화살표방향으로 밀어서 분리합니다.

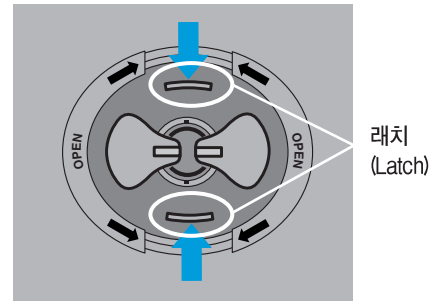
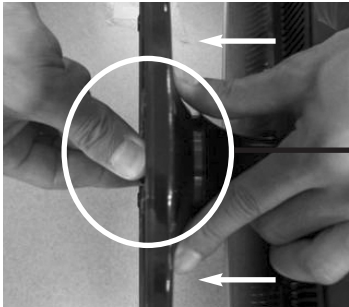

Composition

제품의 설치방법

스탠드 베이스 부착 및 분리 (M2762D 모델만 해당)

- 1 먼저, 아래 그림과 같이 모니터의 화면이 바닥을 향하도록 합니다. 화면 보호를 위해 방석이나 부드러운 천을 바닥에 깔아주세요.

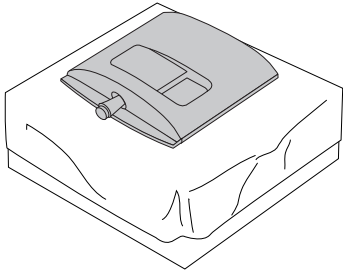

- 2 스탠드 베이스를 스탠드 본체에 방향을 맞추어 끼워 넣으세요.

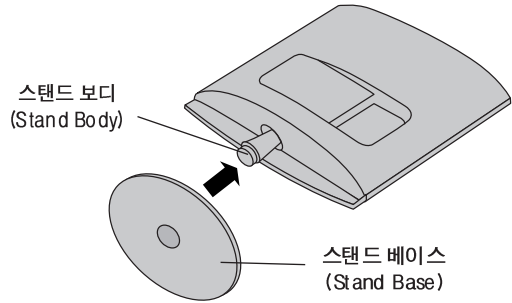

- 3 나사(Screw)를 오른쪽으로 돌려 스탠드 본체와 스탠드 베이스를 고정시킨 후 나사(Screw)의 손잡이를 접어 주세요.

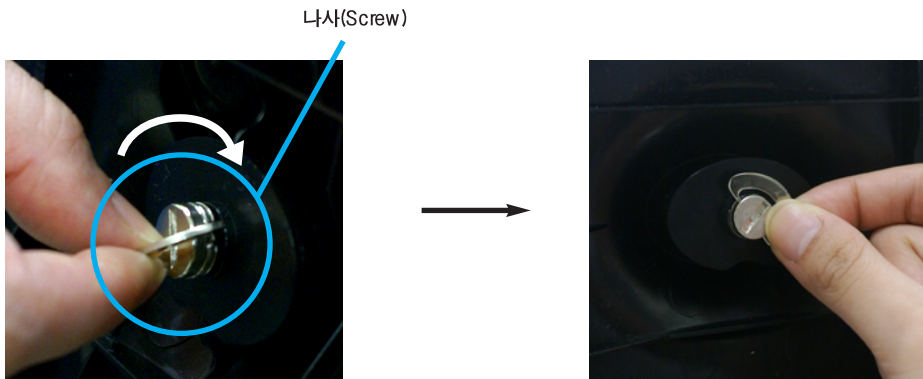

- 4 연결이 끝나면 모니터를 조심스럽게 들어 앞면을 향하도록 합니다.

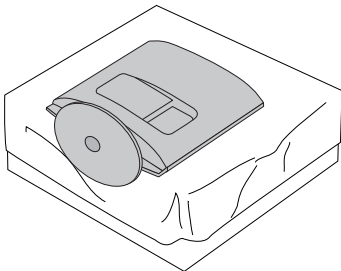

- 5 스탠드 본체와 스탠드 베이스를 분리 할 때에는 나사(Screw)를 왼쪽으로 돌려 풀어서 분리하면 됩니다.



모니터 운반시, 제품을 거꾸로 한 채 스탠드 베이스만 잡으면 헤드부분이 분리되어 떨어지면 상해의 위험이 있으니 주의하세요.

스탠드 분리

* 벽걸이를 사용 할 때는 하기와 같은 방법으로 스탠드 보드를 분리해 주세요.

<M2262D/M2362D>

두개의 나사(Screw)를 제거 후 스탠드 보드를 분리해 주세요.



<M2762D>

네개의 나사(Screw)를 제거 후 스탠드 보드를 분리해 주세요.



벽걸이 설치

WALL MOUNT 표준상대물

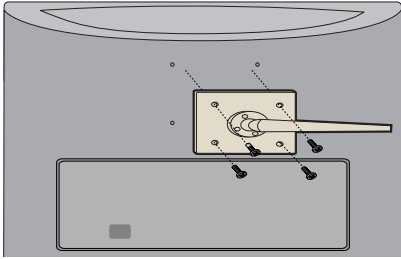

WALL MOUNT 표준 상대물
스탠드 및 벽면 고정형태 (포함안됨)

1. VESA 표준 규격에 맞는 나사와 벽걸이(Wall mount)를 사용하여 주십시오.
2. 표준 규격보다 긴 나사를 사용 시, 제품 내부에 손상을 입힐 수 있습니다.
3. VESA 표준 규격에 맞지 않는 나사를 사용하면 제품 파손 및 제품이 떨어질 위험이 있습니다. 이에 대하여는 당사가 책임지지 않습니다.

<나사설치 공용 치수>

홀 간격

* M2262D/M2362D: 100 mm x 100 mm

* M2762D: 200 mm x 100 mm

도난 방지 잠금 장치

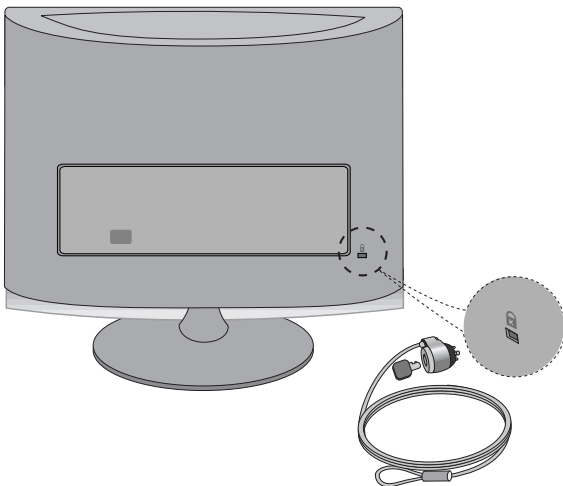

잠금 케이블(별매)을 연결하여 도난을 방지하는데 사용됩니다.

케이블 정리

그림과 같이 케이블 홀더를 이용하여 케이블을 정리합니다.

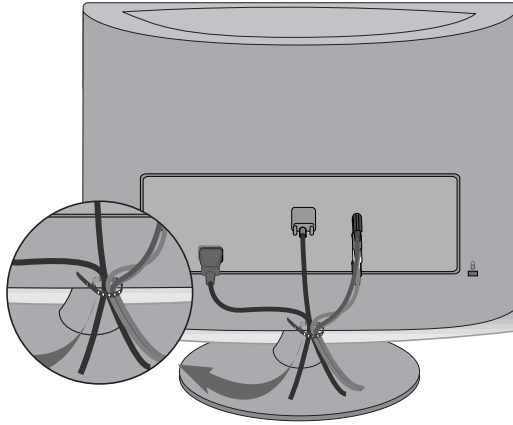

각도 조절

1. 패널의 위치를 사용하기 편하게 조정하세요.

● 경사각도 :

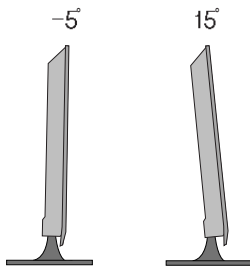

1. 편안한 시야각을 유지하기 위해 경사 각도가 5도를 넘지 않도록 하세요.
2. 화면의 각도를 조정할 때에는 헤드부와 스탠드 보디 사이에 손(손가락을 깊숙히 집어 넣지 마세요. 손가락이 끼이거나 다칠 수 있습니다).

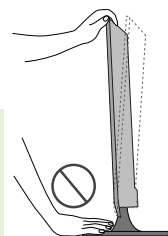

TV를 켜려면

먼저 안테나와 전원 코드(220V) 등 제품들 간에 연결이 바르게 되었는지 확인해 주세요.

초기 설치시 TV를 켜려면

- 1 안테나와 전원코드를 바르게 연결하세요. (전원코드 연결방법은 별도로 제공되는 '간편한 설치 안내'를 참고하세요.)
- 2 이 때 TV는 전원 대기 상태가 됩니다. 제품 본체의 \odot /I 전원 (부전원), \blacktriangledown 채널 \blacktriangle , TV/PC, 외부입력 버튼 및 리모컨의 전원, 채널(+, -), 외부입력, 숫자(0~9) 버튼을 누르면 전원이 켜집니다.
- 3 처음 TV를 켜면 아래와 같이 자동채널 화면이 나타납니다. 자동채널은 방송 중인 채널만 기억됩니다.

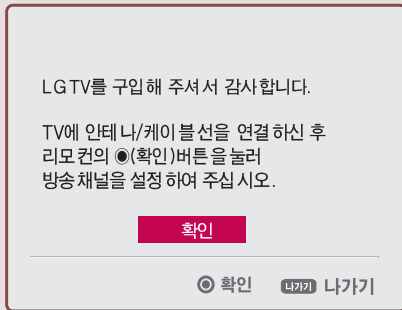

- 「자동채널」 중 나가기 버튼을 누르거나 종료를 선택하면 설정이 중지되고, 그때까지 기억된 방송채널만 설정됩니다.
- 「자동채널」 설정이 끝나면 채널 (\blacktriangledown / \blacktriangle) 버튼을 눌러 기억된 채널을 확인하세요.



• TV사용중 「자동채널」 설정을 하려면 47~48쪽을 참고하세요.

- 「시작」을 선택한 후 확인 버튼을 누르면 자동채널 설정이 시작됩니다.

TV를 보려면

TV 방송, 외부기기(비디오, DVD, PC 등)를 시청할 수 있습니다

방법 1 : 「채널(▼, ▲)」 버튼으로 채널을 선택하세요.



버튼을 계속 누르면 다음과 같은 순서로 채널이 바뀝니다.

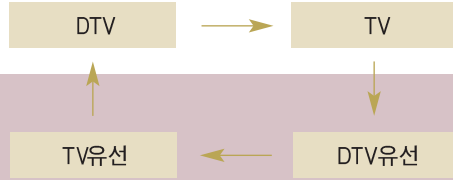

- 「채널(▼, ▲)」 버튼으로 선택시 TV가 나오지 않으면 인테나 연결을 확인하고 자동채널설정(47~48쪽)을 실행하세요.
- 아날로그 방송 채널과 디지털 방송 채널의 구분은 채널 선택시 우측상단의 화면표시로 알 수 있습니다.
- ※ 아날로그 방송은 부번호가 항상 '0'입니다.

방법 2 : 「숫자(0~9)」 버튼으로 채널을 직접 선택하세요.

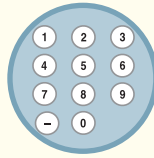

채널번호는 '주번호 - 부번호'로 구성되어집니다.

1. 시청을 원하는 방송번호를 누르세요.
2. '-'를 누르세요.
3. '0'을 제외한 숫자버튼을 누르세요.
('0'은 아날로그 방송의 부번호입니다)

예) 11번을 디지털 방송으로 보고 싶으시면 ① ① - ① 을 차례로 누르세요.

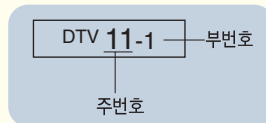

디지털 방송 채널번호 표시 상태



아날로그 방송 채널번호 표시 상태

TV를 보려면

방법 3 : 「외부입력」 버튼을 눌러 입력신호에 따른 화면표시를 선택하세요.



버튼을 누르면 다음과 같이 화면표시가 바뀝니다.



- 「외부입력」 버튼으로 입력신호를 선택하면 연결된 입력으로만 전환됩니다.
◀, ▶ (좌, 우) 버튼을 이용하면 모든 입력으로 전환할 수 있습니다.



「TV」를 제외한 입력을 선택한 후 「간편설정」 버튼을 누르면 「연결기기명 편집」을 할 수 있습니다.



- 「연결기기명 편집」에 관한 설명은 16쪽을 참조하세요.
- 「연결기기명 편집」에서 기기명을 설정하면 외부입력 선택시 연결된 기기명을 확인할 수 있습니다.

외부입력에 연결된 기기명을 설정하려면 (M2262D/M2362D 모델만 해당)

많은 외부 입력 단자에 대해 어느 입력단자에 어떤 기기를 연결했는지를 표시하기 위한 기능입니다.

1

메뉴 → [일반]으로 이동하세요. → [일반]을 선택하세요.

2

[연결기기명 편집]으로 이동하세요. → [연결기기명 편집]을 선택하세요.

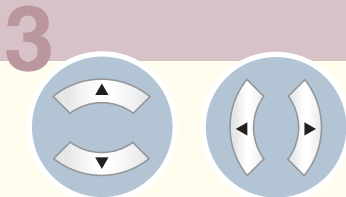
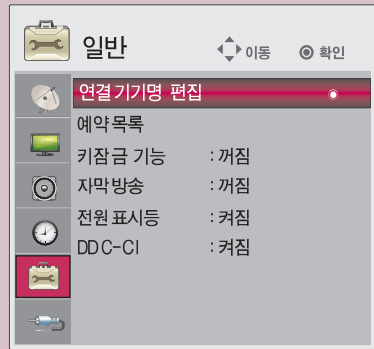

「상,하(▲,▼)」버튼으로 입력단자를 바꾸고
「좌,우(◀,▶)」버튼으로 기기명 이동을 하세요.

• 좌, 우(◀, ▶) 버튼을 누를 때마다 다음과 같이 나타납니다.

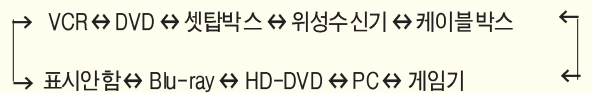

메뉴 버튼을 누르면 화면표시가 사라집니다.

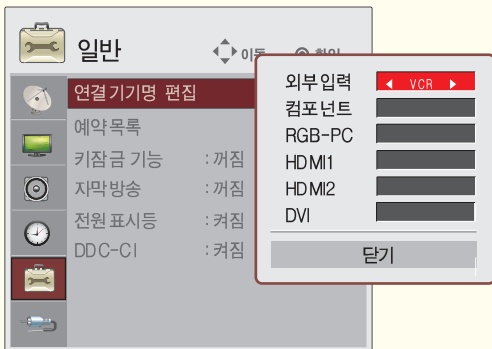

외부입력에 연결된 기기명을 설정하려면 (M2762D 모델만 해당)

많은 외부 입력 단자에 대해 어느 입력단자에 어떤 기기를 연결했는지를 표시하기 위한 기능입니다.

1

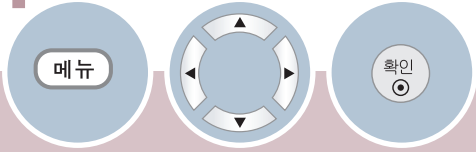

「일반」으로 이동하세요. 「일반」을 선택하세요.

2

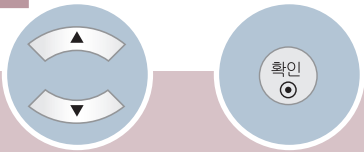

「연결기기명 편집」으로 이동하세요. 「연결기기명 편집」을 선택하세요.



3

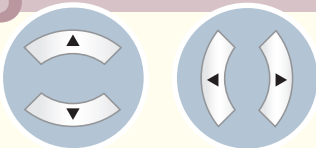

「상,하 (▲,▼)」 버튼으로 입력단자를 바꾸고 「좌, 우 (◀,▶)」 버튼으로 기기명 이동을 하세요.

• 좌, 우 (◀,▶) 버튼을 누를 때마다 다음과 같이 나타납니다

- VCR ↔ DVD ↔ 셋탑박스 ↔ 위성수신기 ↔ 케이블박스 ←
- 표시안함 ↔ Blu-ray ↔ HD-DVD ↔ PC ↔ 게임기 ←

버튼을 누르면 화면표시가 사라집니다.

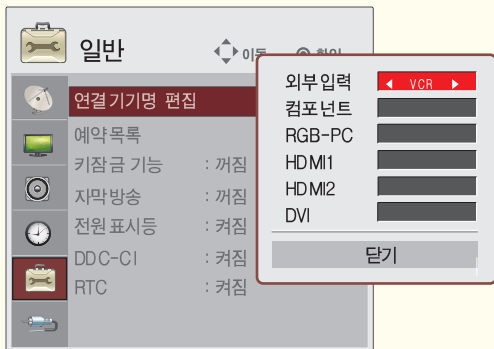

기능을 확인하려면

본 제품은 사용자가 주로 사용하는 「간편설정」기능을 구분하여 보다 손쉽게 제품을 동작시킬 수 있습니다. 리모컨의 메뉴 버튼으로는 상세한 조정으로 진입이 가능합니다.

- 본 설명서에 사용되는 메뉴 화면 표시는 소비자의 제품 동작을 돕기 위한 예시이므로 실제 화면과 다를 수 있습니다

간편설정



「간편설정」 버튼을 원하는 기능으로 누르세요. 이동하세요.

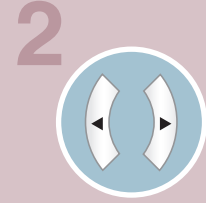
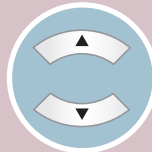

기능을 설정하세요.

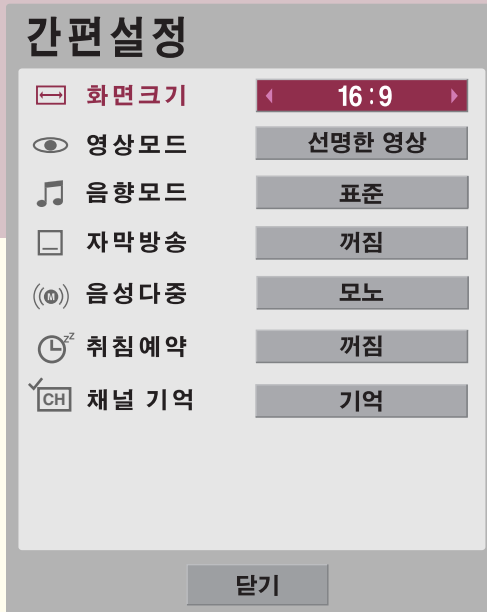

화면크기 설정



간편설정

화면크기	16:9
영상모드	선명한 영상
음향모드	표준
자막방송	켜짐
음성다중	모노
취침예약	꺼짐
채널 기억	기억

닫기

영상모드 설정

간편설정

화면크기	16:9
영상모드	선명한 영상
음향모드	표준
자막방송	켜짐
음성다중	모노
취침예약	꺼짐
채널 기억	기억

닫기

음향모드 설정

간편설정

화면크기	16:9
영상모드	선명한 영상
음향모드	표준
자막방송	켜짐
음성다중	모노
취침예약	꺼짐
채널 기억	기억

닫기

채널 기억 설정

간편설정

화면크기	16:9
영상모드	선명한 영상
음향모드	표준
자막방송	켜짐
음성다중	모노
취침예약	꺼짐
채널 기억	기억

닫기

자막방송 설정

간편설정

화면크기	16:9
영상모드	선명한 영상
음향모드	표준
자막방송	켜짐
음성다중	모노
취침예약	꺼짐
채널 기억	기억

닫기

취침예약 설정

간편설정

화면크기	16:9
영상모드	선명한 영상
음향모드	표준
자막방송	켜짐
음성다중	모노
취침예약	꺼짐
채널 기억	기억

닫기

음성다중 설정

기능을 확인하려면

리모컨의 메뉴 버튼을로는 상세한 조정으로 진입이 가능합니다.

• 본 설명서에 사용되는 메뉴 화면 표시는 소비자의 제품 동작을 돕기 위한 예시이므로 실제 화면과 다를 수 있습니다

상세설정

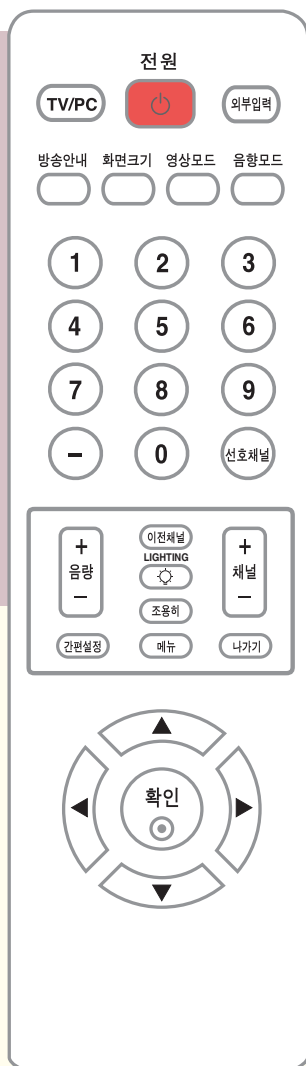

Connect

안테나를 연결하려면

공중파(아날로그, 디지털) 방송을 시청할 경우

- 공중파 방송이란 옥내/옥외 안테나를 통해 시청할 수 있는 방송입니다.

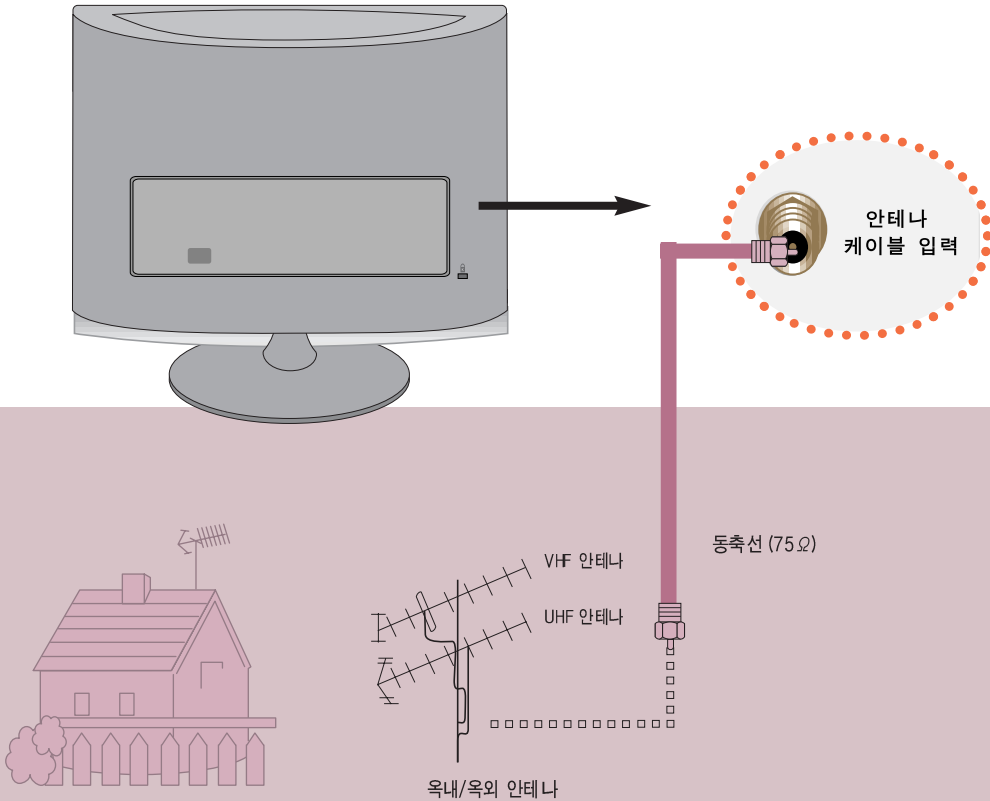

옥내/옥외 안테나를 통해 방송을 시청하려면 안테나선은 「안테나/케이블 입력」 단자에 연결하세요.
공중파(아날로그, 디지털) 방송을 시청할 수 있습니다.

※ 별매품 구입은 전자상가 또는 인터넷 쇼핑몰에서 구입하거나 판매점(제품 구입처)에 문의하세요.

- 전파가 약한 지역에서는 전파증폭기(부스터)를 구입해서 설치하면 더 좋은 화면을 볼 수 있습니다.
- 1개의 안테나를 가지고 2대 이상의 TV를 시청하고자 할 경우에는 「신호분배기」를 별도 구입하여 연결하세요.
- 안테나 설치가 잘 안 될 경우에는 안테나 전문 취급점이나 구입하신 판매점에 문의하세요.

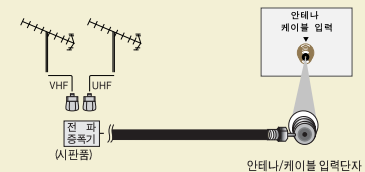

유선/케이블 (아날로그, 디지털) 방송을 시청할 경우

- 유선/케이블 방송이란 일반 유선 또는 케이블 방송으로부터 수신되는 방송입니다.

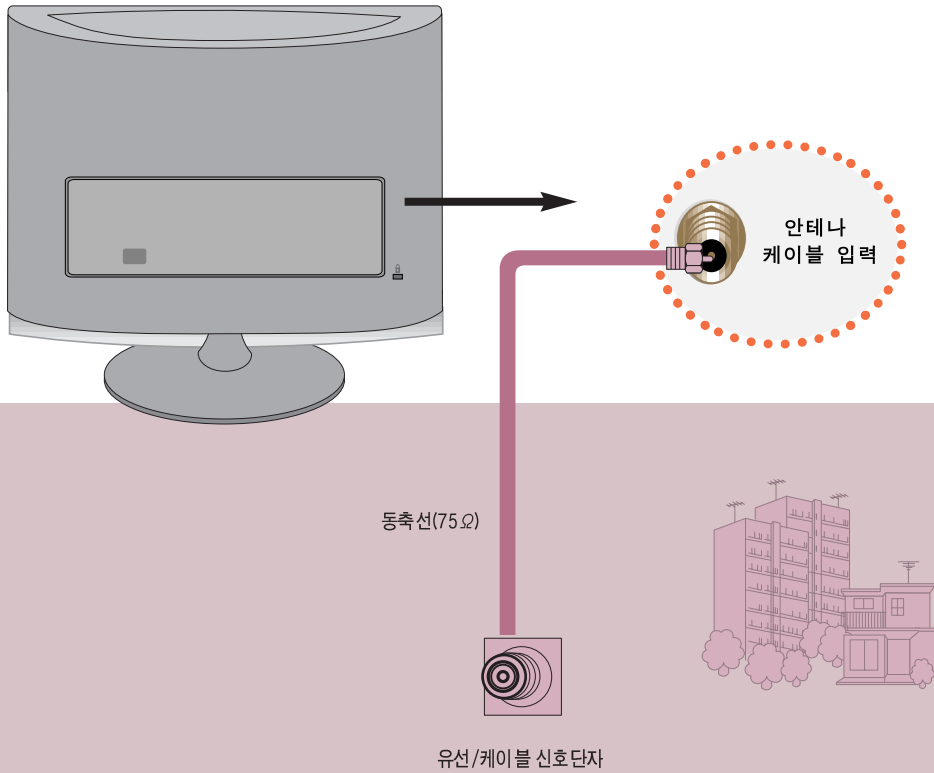

유선/케이블 (아날로그, 디지털) 방송을 시청하려면 안테나선은 「안테나/케이블 입력」 단자에 연결하세요.

유선/케이블(아날로그, 디지털) 방송을 시청할 수 있습니다.

- 단, QAM 방식의 디지털 유선 방송은 시청할 수 없습니다.

※ 별매품 구입은 전자상가 또는 인터넷 쇼핑몰에서 구입하거나 판매점(제품 구입처)에 문의하세요.



- 동축선(75Ω) 연결시 구리선이 구부러 지지 않게 주의하세요.
- 연결 단자는 오른쪽으로 돌리면 고정됩니다.

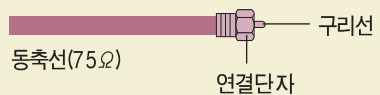

Connect

비디오를 연결하려면

동축선으로 연결할 경우

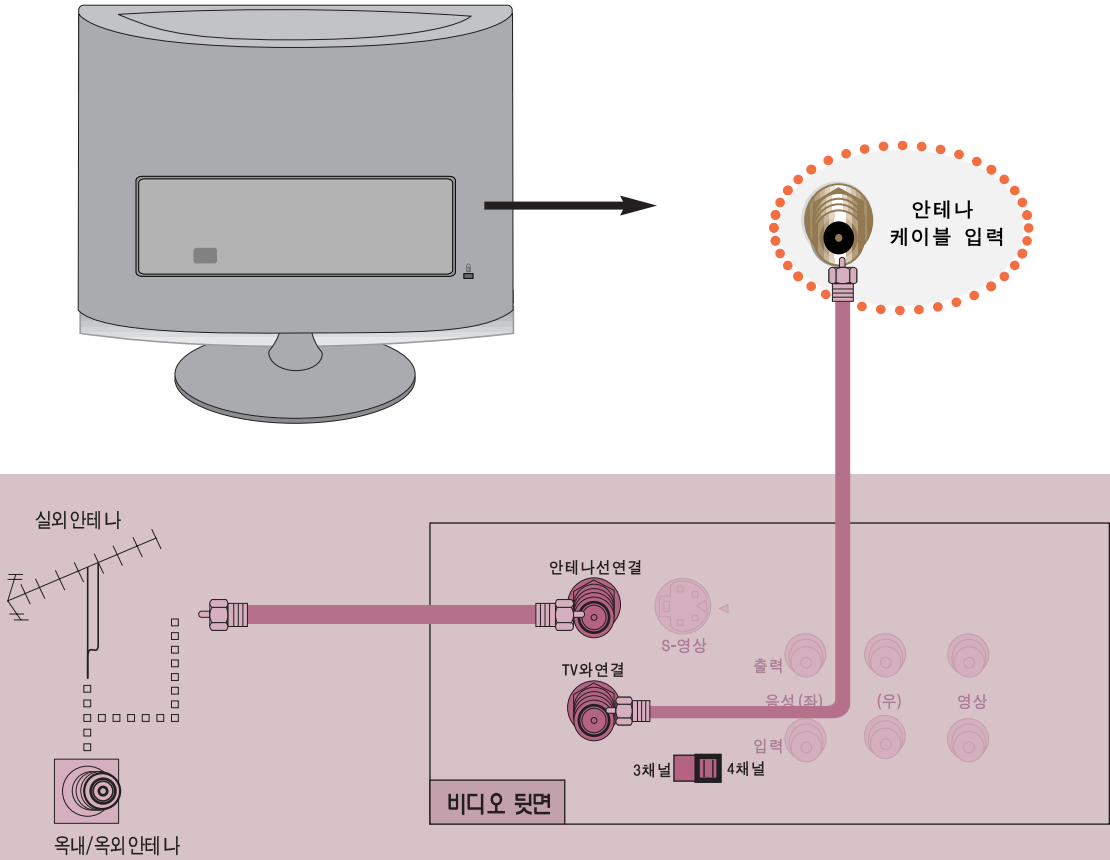

동축선으로 옥내/옥외 안테나 단자와 비디오 뒷면의 「안테나선 연결」 단자에 연결한 후 TV 뒷면의 「안테나/케이블 입력」 단자와 비디오의 「TV와 연결」 단자를 연결하세요.

사용하기

1



TV를 켜고 리모컨의 「채널(+, -)」 버튼으로 채널 3 또는 채널 4를 선택하세요.
단, 비디오 뒷면의 채널 3 또는 4 스위치와 일치하여야 합니다.

2



비디오 테이프를 넣고 비디오 「재생」 버튼을 누르세요.

※ 별매품 구입은 전자상가 또는 인터넷 쇼핑몰에서 구입하거나 판매점(제품 구입처)에 문의하세요.

Connect

비디오를 연결하려면

외부입력으로 연결하여 시청할 경우에는 2가지 방법이 있습니다 방법 A, B 중 한가지 방법으로 연결하세요.

외부입력으로 연결하여 볼 경우 (방법 A)

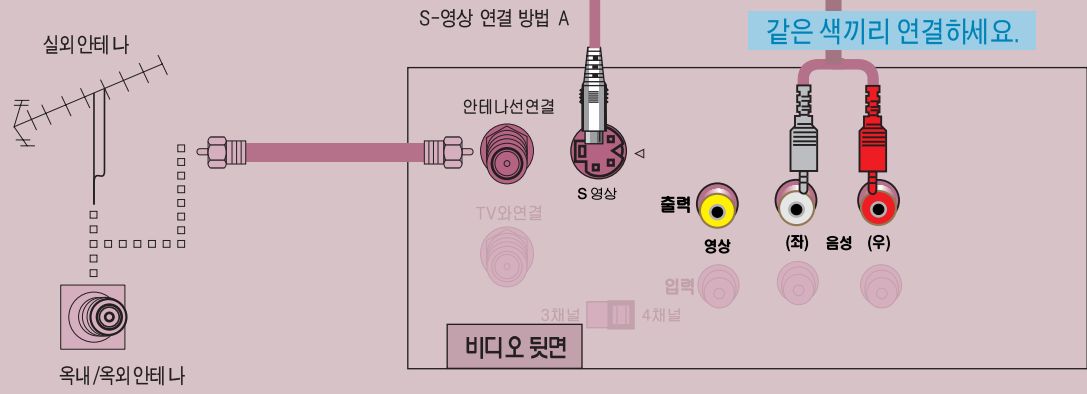
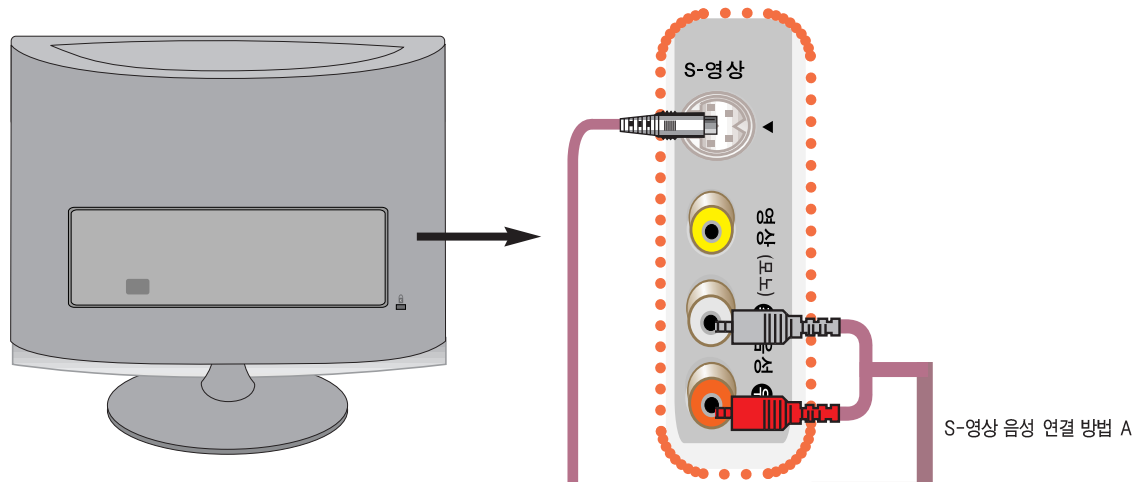

방법 A. 동축선으로 옥내/옥외 안테나 단자와 비디오 뒷면의 「안테나선연결」 단자에 연결한 후, 제품 뒷면의 「S-영상」 단자와 비디오의 「S영상」 단자를 S-영상 연결선으로 연결하세요 S- 영상으로 연결할 경우 음성은 「음성 좌, 우」 연결 단자에 연결하세요.

「S-영상」 단자를 연결하면 고화질 영상을 즐길 수 있습니다.
영상과 S-영상이 동시에 연결되어 있을 경우 S-영상이 우선적으로 동작합니다.

사용하기

1

제품을 켜고 리모컨의 「외부입력」 버튼을 눌러 「외부입력」을 선택하세요.

2

비디오 테이프를 넣고 비디오 「재생」 버튼을 누르세요.

※ 별매품 구입은 전자상가 또는 인터넷 쇼핑몰에서 구입하거나 판매점(제품 구입처)에 문의하세요.

Connect

비디오를 연결하려면

외부입력으로 연결하여 시청할 경우에는 2가지 방법이 있습니다. 방법 A, B 중 한가지 방법으로 연결하세요.

외부입력으로 연결하여 볼 경우 (방법 B)

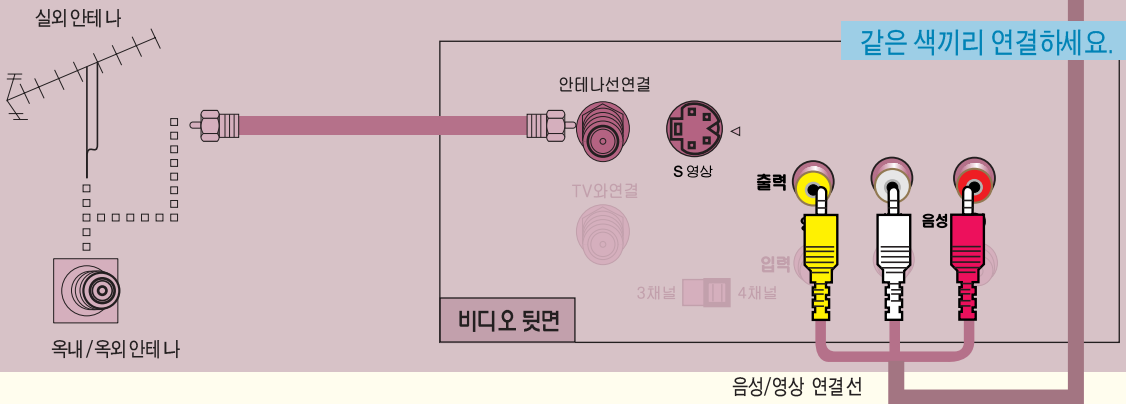
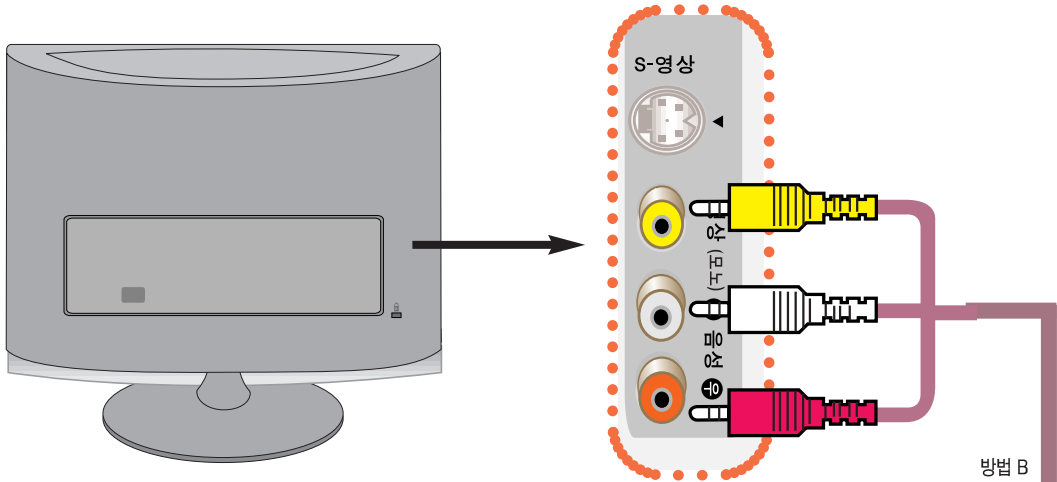

방법 B. 안테나선을 비디오 뒷면의 「안테나선연결」 단자에 연결한후, 제품의 「음성/영상」 단자와 비디오의 「음성/영상」 단자를 음성/영상 연결선으로 연결하세요.

비디오가 모노제품인 경우에는 제품의 「음성(좌) · 영상」 입력 단자와 비디오의 「음성 · 영상」 출력 단자를 연결하세요.

사용하기

1 **외부입력** 제품을 켜고 리모컨의 「외부입력」 버튼을 눌러 「외부입력」을 선택하세요.

2 **재생** 비디오 테이프를 넣고 비디오 「재생」 버튼을 누르세요.

* 별매품 구입은 전자상가 또는 인터넷 쇼핑몰에서 구입하거나 판매점(제품 구입처)에 문의하세요.

케이블 수신기를 연결하려면

지역별 케이블 TV 방송국에 가입한 후 별도의 컨버터를 설치해야 시청 가능합니다.

동축선으로 연결할 경우

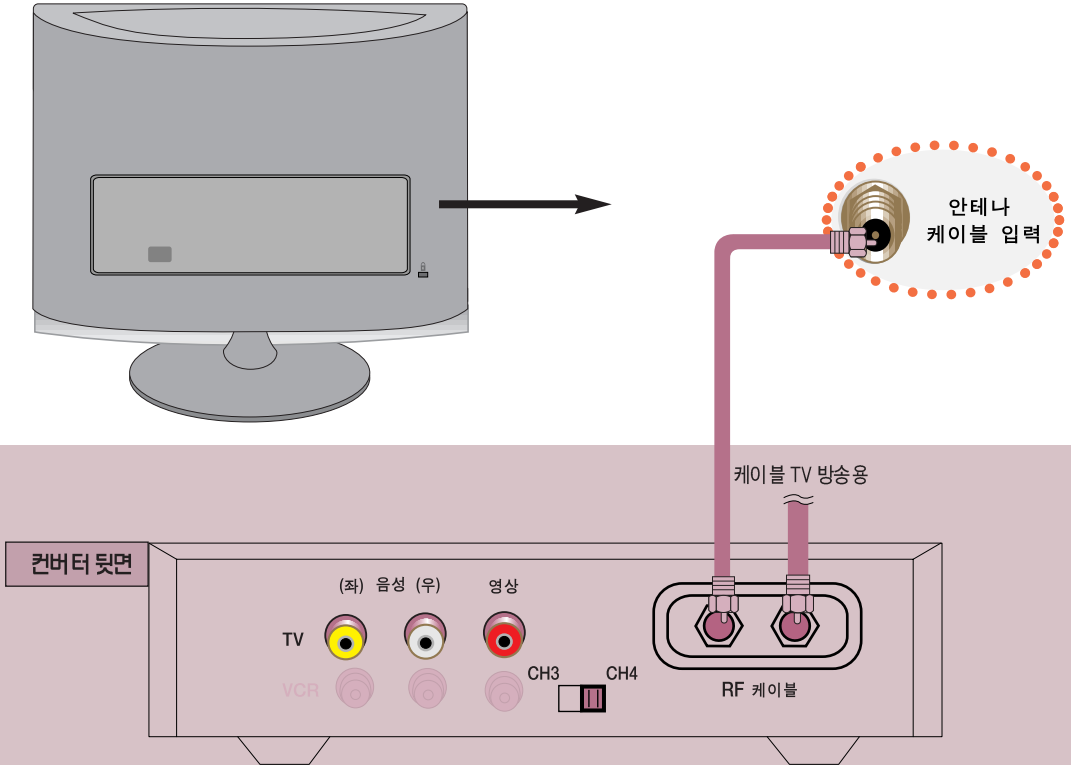

제품 뒷면의 「안테나/케이블 입력」 단자와 컨버터 뒷면의 「RF」 단자를 연결하세요.

사용하기

- 1 컨버터의 전용 채널 선택 스위치를 3 또는 4로 맞추세요.
- 2 제품을 켜고 리모컨의 「채널(+, -)」 버튼으로 1번에서 선택한 컨버터의 전용 채널과 같은 채널 3 또는 4로 맞추세요.
- 3 컨버터의 리모컨으로 원하는 채널을 선택하세요.



• 케이블 TV의 상세한 내용은 지역 케이블 TV 방송국의 안내에 따르십시오.

※ 별매품 구입은 전자상가 또는 인터넷 쇼핑몰에서 구입하거나 판매점(제품 구입처)에 문의하세요.

Connect

케이블 수신기를 연결하려면

외부입력으로 연결하여 볼 경우

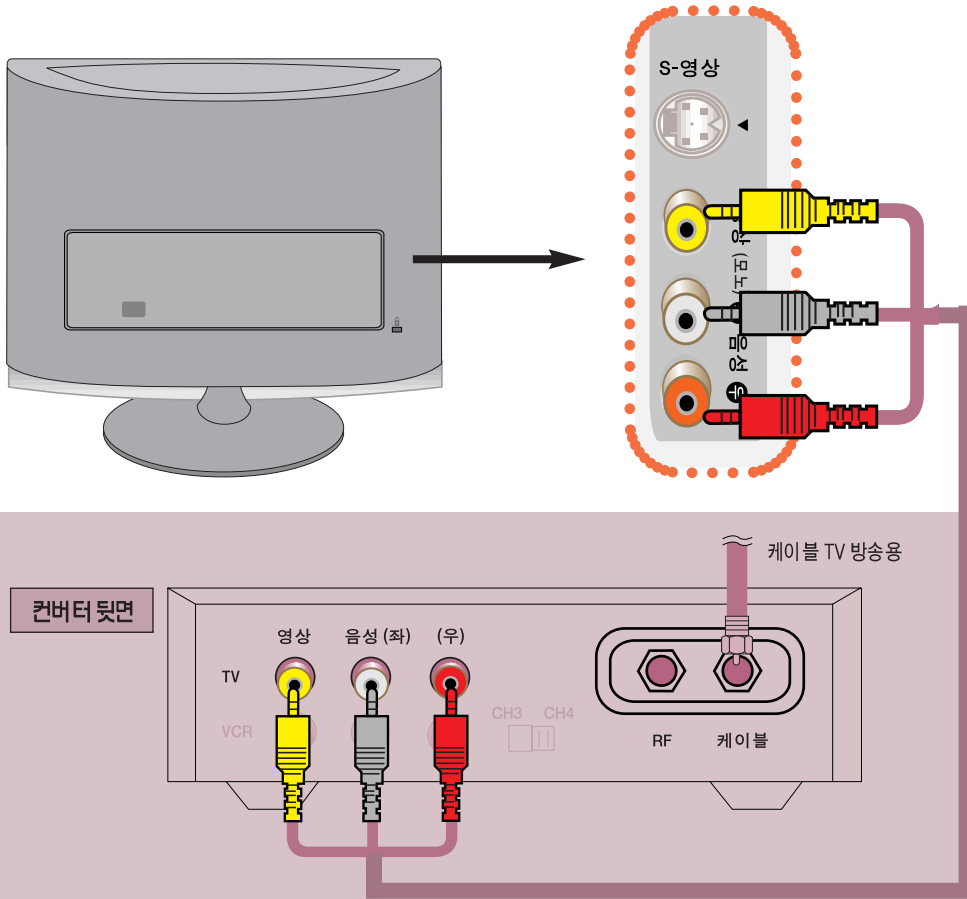

제품의 「음성/영상」 단자와 컨버터의 「음성/영상」 단자를 음성/영상 연결선으로 연결하세요.

사용하기

1



제품을 켜고 리모컨의 「외부입력」 버튼을 눌러 「외부입력」을 선택하세요.

2

컨버터의 리모컨으로 원하는 채널을 선택하세요.

※ 별매품 구입은 전자상가 또는 인터넷 쇼핑몰에서 구입하거나 판매점(제품 구입처)에 문의하세요.

Connect

DVD를 연결하려면

방법 A, B, C 중 한가지 방법으로 연결하세요.

영상, 음성 연결하기 (방법 A)

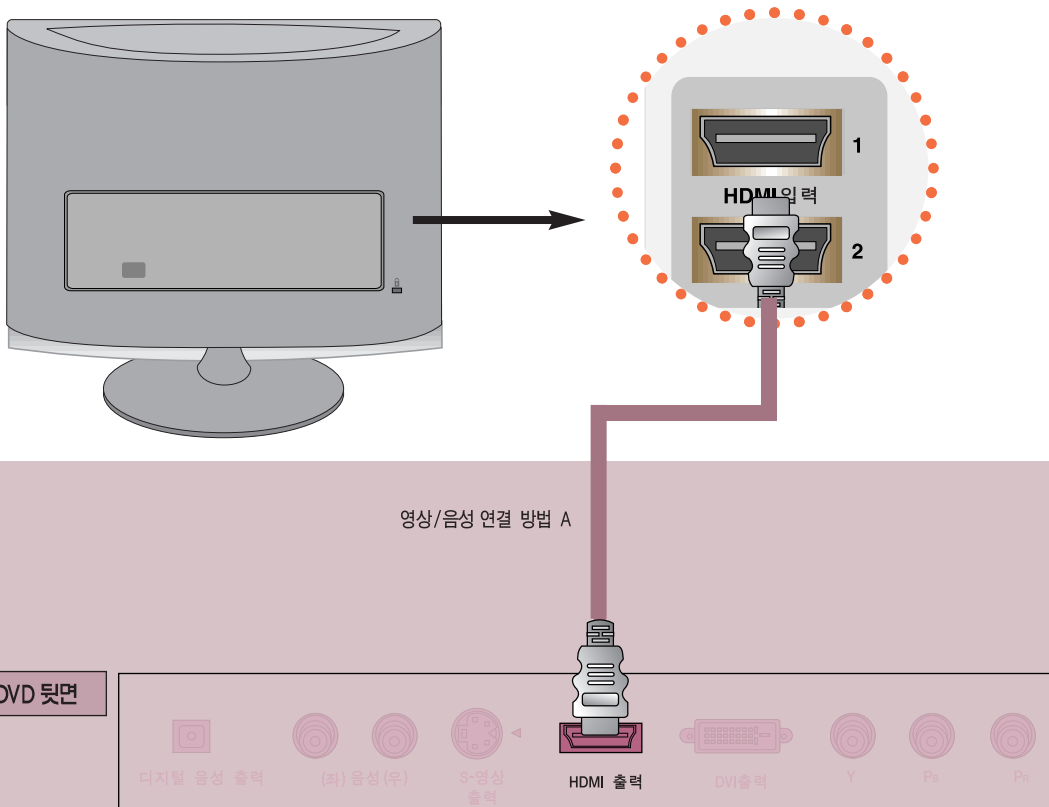

영상/음성 연결 방법 A. HDMI 케이블로 제품 뒷면 「HDMI 1」 단자와 DVD 뒷면의 「HDMI 출력」 단자를 연결하세요. 영상, 음성이 함께 출력됩니다. 「HDMI 2」에 연결할 수도 있습니다.

사용하기

1



제품을 켜고 리모컨의 「외부입력」 버튼을 눌러 「HDMI 1」을 선택하세요. (「HDMI 2」에 연결하였을 경우 「HDMI 2」를 각각 선택하세요.)

2

DVD 플레이어를 켜 후 사용하세요.

* 별매품 구입은 전자상가 또는 인터넷 쇼핑몰에서 구입하거나 판매점(제품 구입처)에 문의하세요.

Connect DVD를 연결하려면

방법 A, B, C 중 한가지 방법으로 연결하세요.

영상, 음성 연결하기 (방법 B)

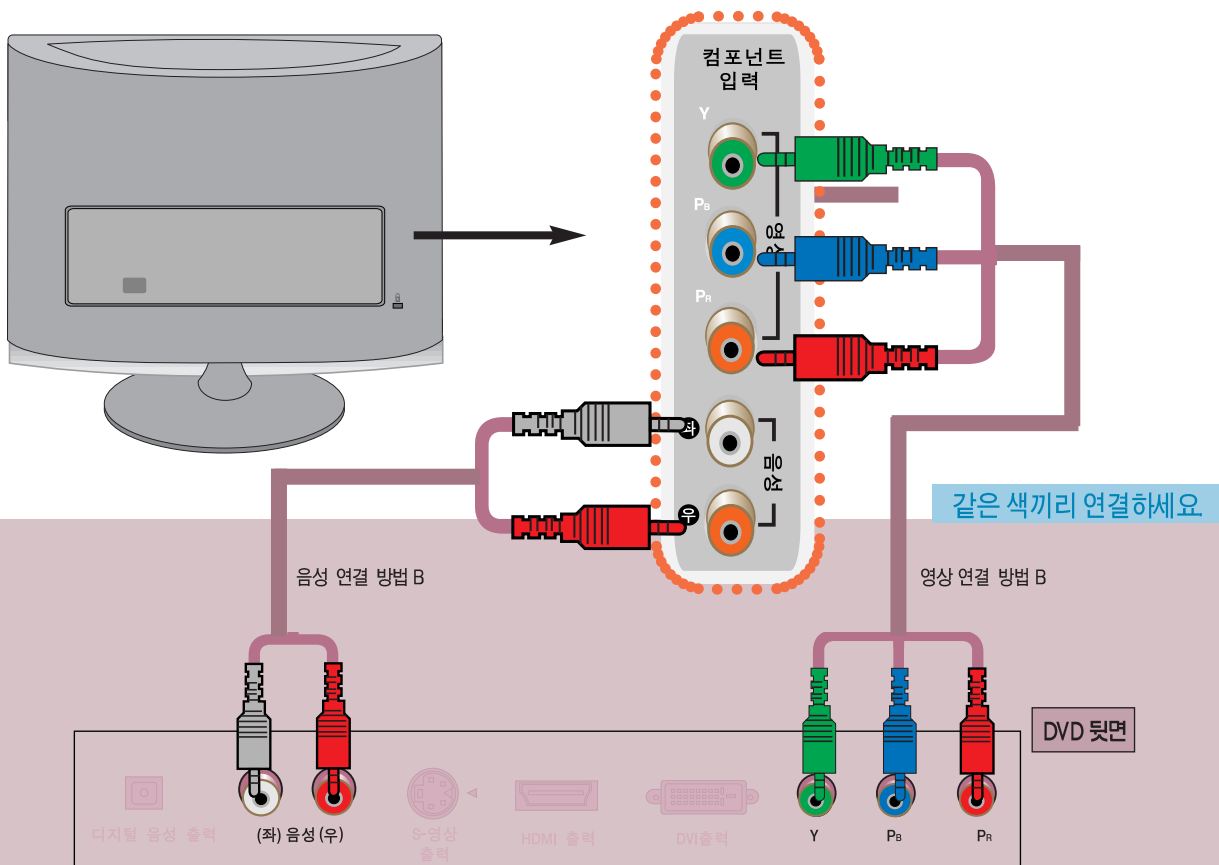

- 영상 연결 방법 B. 제품 뒷면 「컴포넌트 입력1」의 「Y, P_B, P_R」단자와 DVD 뒷면의 「Y, P_B, P_R」 단자를 연결하세요.
- 음성 연결 방법 B. 제품 뒷면 「컴포넌트 입력1」의 「음성 좌, 우」와 DVD 뒷면의 「음성 (좌), (우)」 단자를 연결하세요.



컴포넌트 입력의 DVD 단자 연결 방법

• DVD별 출력 단자 표기 방법에 따른 입·출력 연결 방법은 아래와 같습니다

컴포넌트 출력이 있는 DVD는 이 단자로 연결하면 보다 선명한 화질을 즐길 수가 있습니다

TV DVD 입력 단자	외부 DVD 기기 출력 단자
Y	Y Y Y Y
P _B	P _B B-Y Cb Pb
P _R	P _R R-Y Cr Pr

- DVD의 출력 단자 표기인 Y, P_B, P_R은 기기의 종류에 따라 Y, B-Y, R-Y / Y, Cb, Cr / Y, Pb, Pr로 표기되어 있을 수도 있습니다.
- 컴포넌트 입력은 480i, 480p, 720p, 1080i, 1080p 모드에 적합하게 설정되어 있습니다.

※ 별매품 구입은 전자상가 또는 인터넷 쇼핑몰에서 구입하거나 판매점(제품 구입처)에 문의하세요.

방법 A, B, C 중 한가지 방법으로 연결하세요.

영상, 음성 연결하기 (방법 C)

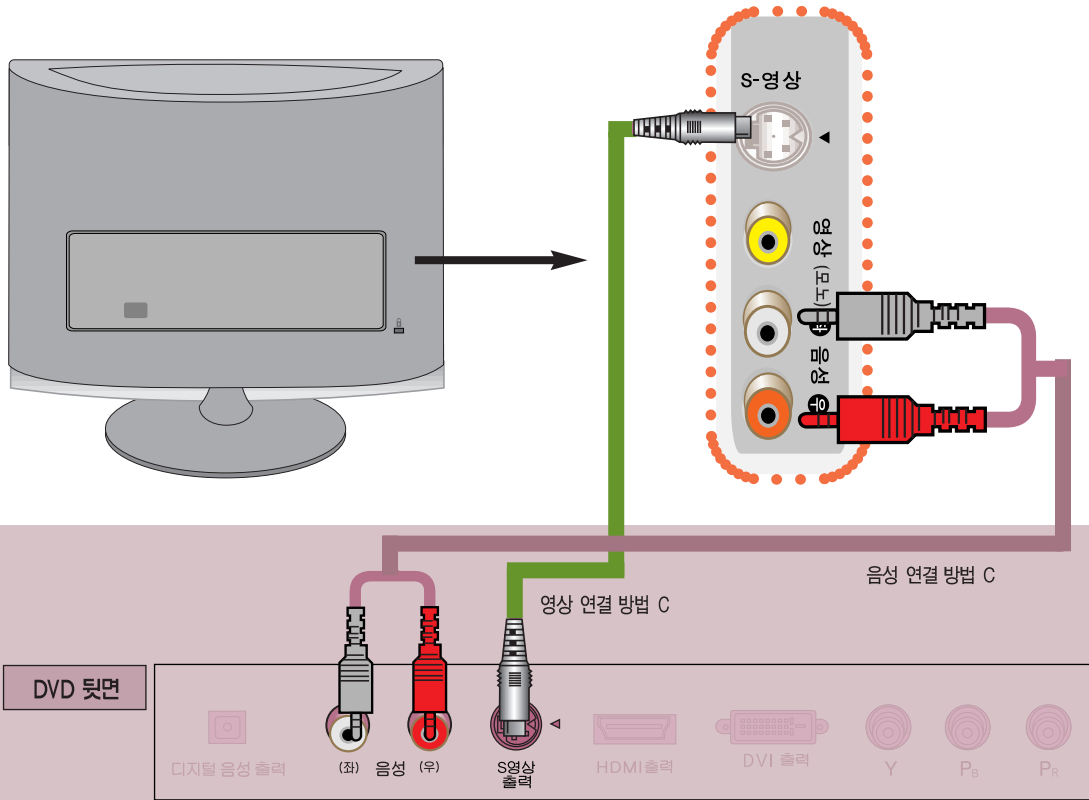

영상 연결 방법 D. 제품 뒷면 「S-영상」 입력 단자와 DVD 뒷면의 「S영상출력」 단자에 연결하세요.

음성 연결 방법 D. 제품 뒷면 「음성 좌, 우」 단자와 DVD 뒷면의 「음성 (좌), (우)」 단자를 연결하세요.

사용하기



1 제품을 켜고 리모컨의 「외부입력」 버튼을 눌러 「외부입력」을 선택하세요.



2 DVD 플레이어를 켜 후 사용하세요.

* 별매품 구입은 전자상가 또는 인터넷 쇼핑몰에서 구입하거나 판매점(제품 구입처)에 문의하세요.

Connect

DTV 신호를 수신하려면

- 이 제품은 공중파/유선채널 상의 디지털 방송 신호는 별도의 수신기 없이 바로 수신됩니다.
 디지털 방송 수신기나 외부 기기로부터 DTV 신호를 수신할 경우에는 아래 연결 방법을 참고하세요.

방법 A, B 중 한가지 방법으로 연결하세요.

영상, 음성 연결하기 (방법 A)

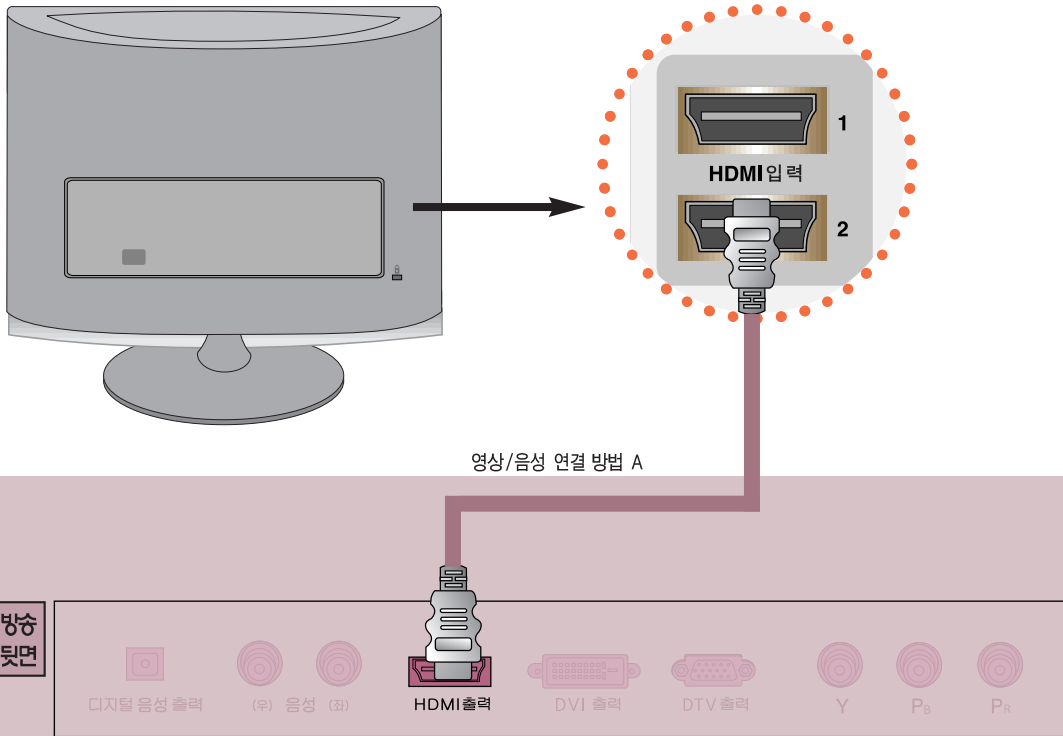

영상/음성 연결 방법 A. HDMI 케이블로 제품 뒷면의 「HDMI 1」 단자와 디지털 방송 수신기 뒷면의 「HDMI 출력」 단자를 연결하세요. 영상, 음성이 함께 출력됩니다.
 「HDMI 2」에 연결할 수도 있습니다.

사용하기

1 제품을 켜고 리모컨의 「외부입력」 버튼을 눌러 「HDMI 1」을 선택하세요.
 (「HDMI 2」에 연결하였을 경우 「HDMI 2」를 각각 선택하세요.)

2 디지털 방송 수신기를 켜 후 사용하세요.
 (디지털 TV 방송 수신기의 사용설명서를 참조하세요.)

컴포넌트/HDMI 입력의 수신 포맷 Table

신호구분	컴포넌트	HDM (1)	HDM (2)
480i	○	X	X
480p	○	○	○
720p	○	○	○
1080i	○	○	○
1080p	○	○	○

※ 1080p에서 V-freq(Hz) 24p, 30p, 60p 지원
 ※ 별매품 구입은 전자상가 또는 인터넷 쇼핑몰에서 구입하거나 판매점(제품 구입처)에 문의하세요.

Connect

DTV 신호를 수신하려면

방법 A, B 중 한가지 방법으로 연결하세요.

영상, 음성 연결하기 (방법 B)

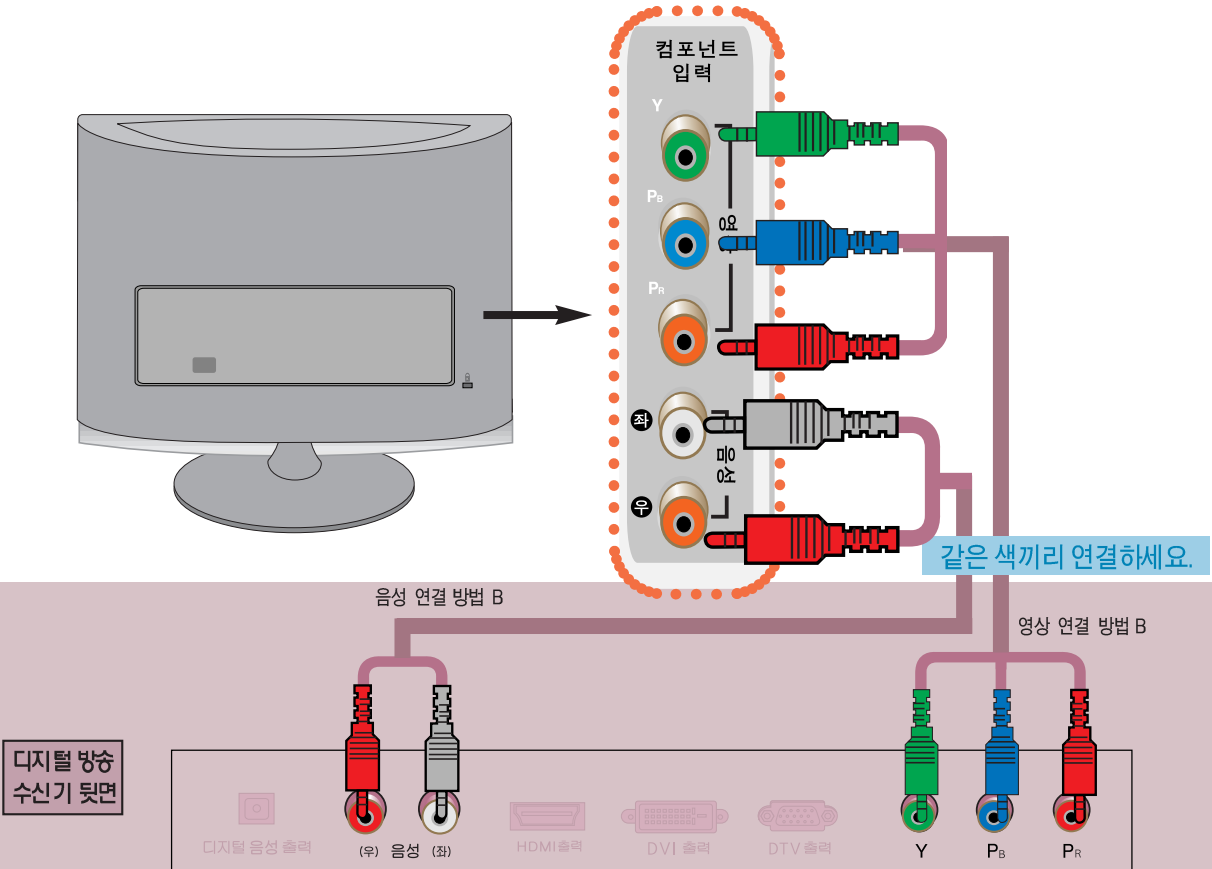

- 영상 연결 방법 B.** 제품 뒷면 「컴포넌트 입력」의 「Y, P_B, P_R」 단자와 디지털 방송 수신기 뒷면의 「Y, P_B, P_R」 단자를 연결하세요.
- 음성 연결 방법 B.** 제품 뒷면의 「컴포넌트 입력」의 「음성 좌, 우」 단자와 디지털 방송 수신기 뒷면의 「음성 (좌), (우)」 단자를 연결하세요.

사용하기

1



제품을 켜고 리모컨의 「외부입력」 버튼을 눌러 「컴포넌트」를 선택하세요.

2

디지털 방송 수신기를 켜 후 사용하세요.
(디지털 TV 방송 수신기의 사용설명서를 참조하세요.)

* 별매품 구입은 전자상가 또는 인터넷 쇼핑몰에서 구입하거나 판매점(제품 구입처)에 문의하세요.

Connect

PC를 연결하려면

방법 A, B 중 한가지 방법으로 연결하세요.

영상, 음성 연결하기 (방법 A)

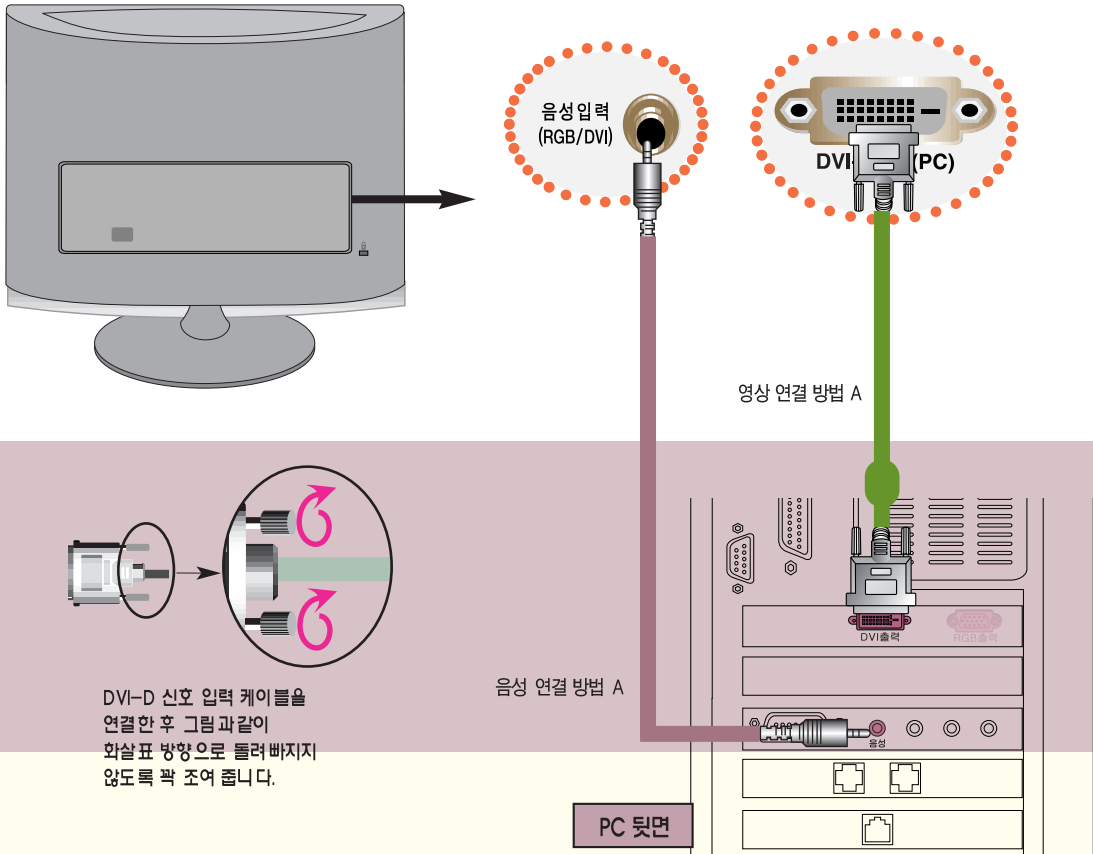

영상 연결 방법 A. DVI 케이블로 제품 뒷면의 「DVI-D 입력(PC)」 단자와 PC 뒷면의 「DVI 출력」 단자를 연결하세요.

음성 연결 방법 A. DVI 케이블로 연결할 경우 음성은 제품 뒷면의 「음성 입력 (RGB/DVI)」 단자와 PC 뒷면의 「음성」 단자를 연결하세요.

사용하기

1 제품을 켜고 리모컨의 「외부입력」 버튼을 눌러 「DVI」를 선택하세요.

2 PC를 켜 후 사용하세요.

※ 별매품 구입은 전자상가 또는 인터넷 쇼핑몰에서 구입하거나 판매점(제품 구입처)에 문의하세요.

Connect

PC를 연결하려면

방법 A, B 중 한가지 방법으로 연결하세요.

영상, 음성 연결하기 (방법 B)

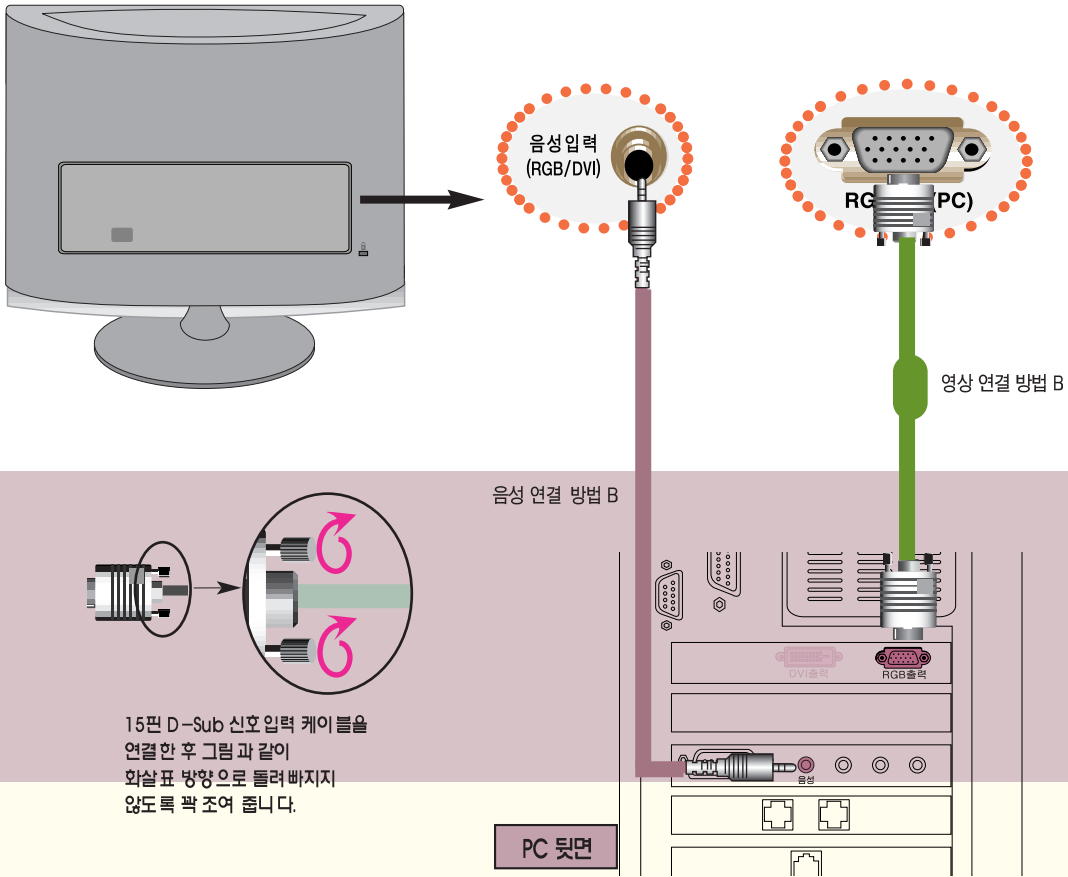

영상 연결 방법 B. PC 신호 케이블로 제품 뒷면 「RGB 입력 (PC)」 단자와 PC 뒷면의 「RGB 출력」 단자를 연결하세요.

음성 연결 방법 B. 제품 뒷면의 「음성 입력 (RGB/DVI)」 단자와 PC 뒷면의 「음성」 단자를 연결하세요.

사용하기

1



제품을 켜고 리모컨의 「외부입력」 버튼을 눌러 「RGB-PC」를 선택하세요.

2

PC를 켜 후 사용하세요.

※ 별매품 구입은 전자상가 또는 인터넷 쇼핑몰에서 구입하거나 판매점(제품 구입처)에 문의하세요.

PC의 해상도를 설정하려면

사용자의 PC 환경에 따라 디스플레이되는 화면이 다를 수 있습니다.

1. PC의 바탕화면에서 마우스의 오른쪽을 클릭한 후 「등록정보」를 선택하세요.
2. 「설정」을 클릭한 후 「입력 지원 해상도」를 참조하여 해상도를 설정하세요.
3. 설정창에서 「고급」을 선택하세요.
4. 「모니터」를 클릭한 후 모니터 설정에서 우측의 「RGB, DVI-PC 모드 입력 지원 해상도」를 참조하여 최적의 수직주파수(60Hz)를 선택하세요.

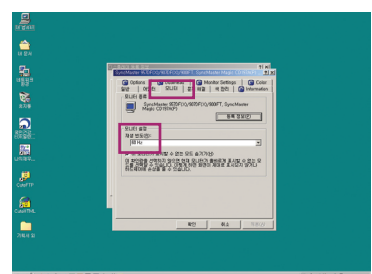
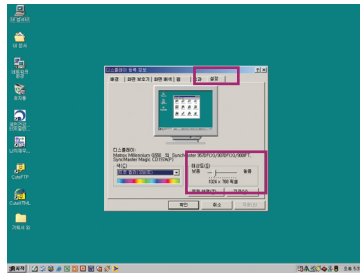
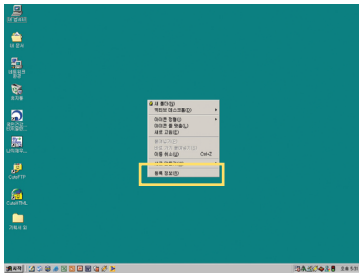

RGB, DVI-PC 모드 입력 지원 해상도

해상도	수평주파수(KHz)	수직주파수(Hz)	해상도	수평주파수(KHz)	수직주파수(Hz)
640X480	31.469	59.94	1280X1024	63.981	60.02
640X480	37.5	75	1280X1024	79.976	75.035
720X400	31.468	70.08	1600X1200	75	60
800X600	37.879	60.317	1680x1050	64.674	59.883
800X600	46.875	75	1680x1050	65.29	59.954
1024X768	48.363	60	1920x1080	66.587	59.934
1024X768	60.123	75.029			
1152X864	67.5	75			

- 본 제품에서는 “입력 지원 해상도”에 있는 해상도만 지원됩니다.
- 지원하는 PC 동기 신호 종류 : 분리형 동기(Separate)
- 지원되지 않는 해상도의 신호가 입력될 경우에는 화면에 「이 모드는 지원하지 않습니다.」라는 문구가 나타납니다.
- DDC 프로토콜은 RGB 입력, DVI 입력 모드에 설정되어 있습니다
- 그래픽 카드에 따라서 RGB와 DVI가 동시에 출력되지 않는 카드가 있는데, 이 경우에는 디스플레이하고자 하는 입력 단자에만 케이블을 연결하여 컴퓨터의 모니터를 설정해 주시기 바랍니다. 단, RGB와 DVI가 동시에 출력되는 카드는 RGB/DVI 두 모드 중에서 어느 한 모드에서만 컴퓨터의 모니터를 설정하면 나머지 한 모드에서는 자동으로 Plug & Play 모니터로 설정됩니다.
- PC모드에서 특정 해상도나 수직형 줄무늬 패턴, 또는 특정 밝기에서 노이즈가 발생할 수 있으므로 이 경우에는 PC모드의 해상도나 수직 주파수를 변경하거나 화면이 깨끗해질 때까지 메뉴상의 명암, 밝기를 조정하세요.
- 만약 PC 그래픽 카드의 수직 주파수 변경이 되지 않으면 PC 그래픽 카드를 변경하거나 PC 그래픽 카드의 제조업체에 문의하세요.
- 최상의 화질을 제공하는 PC모드로 본 모델은 1920X1080을 권장합니다.
- HDMI-PC 신호, DVI-DTV 신호는 지원하지 않습니다

PC 입력 모드에서의 화면조정

RGB-PC 모드 신호가 있을 경우에만 동작합니다.
 RGB-PC, DVI 입력에서 「선명도, 색농도, 색상」은 조정되지 않습니다.

1

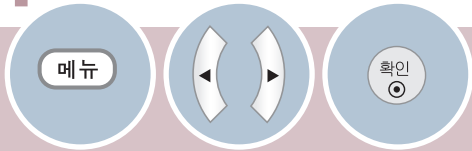

「영상」으로
이동하세요.

「영상」을
선택하세요.



2

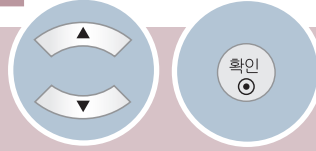

「화면조정
(RGB-PC)」로
이동하세요.

「화면조정
(RGB-PC)」를
선택하세요.

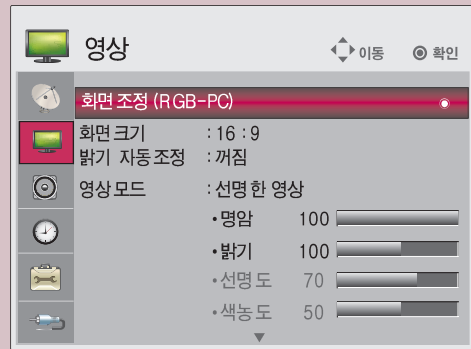

PC 입력 모드에서의 화면조정

RGB-PC 모드 신호가 있을 경우에만 동작합니다.

위치 및 위상 보정하기

PC신호를 입력할 때 화면상태 및 위치가 틀어지는 경우에는 소비자가 직접 화면상태 및 위치를 조정할 수 있는 기능입니다.

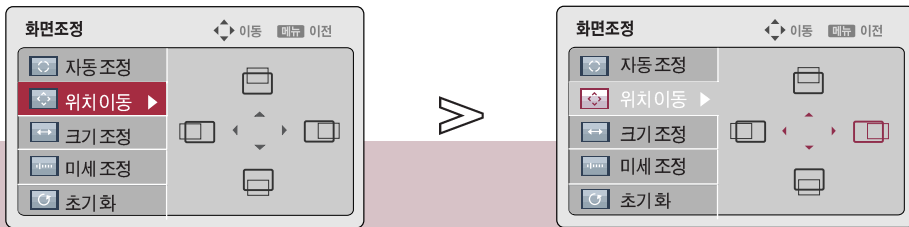

상, 하(▲, ▼) 버튼으로 「위치이동/크기조정/미세조정」을 선택한 후, 우(▶) 버튼을 누르세요.
 상,하,좌,우(▲, ▼, ◀, ▶) 버튼으로 원하는 상태로 조정하세요.

- 「미세조정」은 PC 화면의 수직 성분을 안정화 시키는 기능입니다.
- 「크기조정」은 ±30까지 조정되며, 「미세조정」은 -32 ~ +31 까지 조정됩니다.

자동조정 기능이란?

「자동조정」은 「RGB-PC」 모드에서 화면을 최적화하기 위한 기능입니다.

상, 하(▲, ▼) 버튼으로 「자동조정」을 선택한 후, 우(▶) 버튼을 누르세요.
 좌,우(◀, ▶) 버튼으로 「예」를 선택한 후, 확인(●) 버튼을 누르세요.
 화면표시창이 보이는 상태에서 확인(●) 버튼을 한번 더 누르면 자동조정이 실행됩니다.

초기설정을 하려면

「초기화」는 화면상태를 조정한 후, 공장 출하값으로 복귀하는 기능입니다.

상, 하(▲, ▼) 버튼으로 「초기화」를 선택한 후, 우(▶) 버튼을 누르세요.
 좌,우(◀, ▶) 버튼으로 「예」를 선택한 후, 확인(●) 버튼을 누르세요.

캠코더, 게임기 등을 연결하려면

제품과 외부기기 연결시 연결 단자는 같은 색끼리 연결하세요.

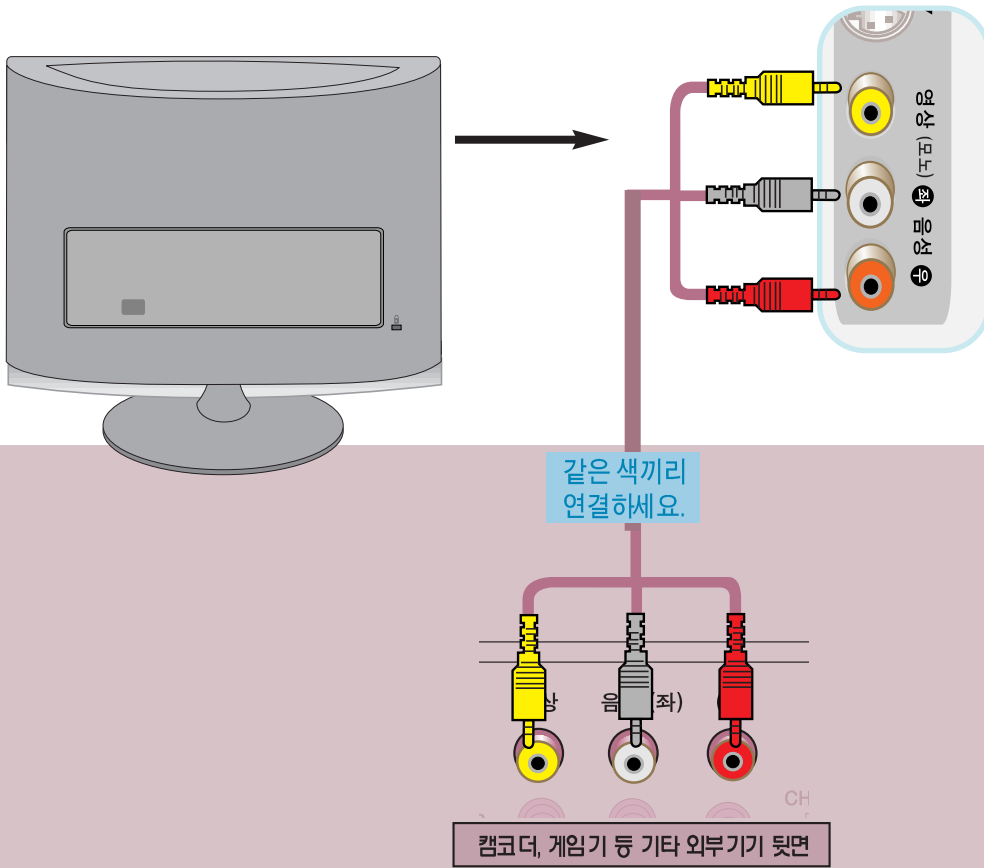

사용하기



제품을 켜고 리모컨의 「외부입력」 버튼을 눌러 「외부입력」을 선택하세요.

2

해당 외부기기를 동작시키세요.

간편설정 기능을 이용하려면

본 제품은 사용자가 주로 사용하는 「간편설정」 기능을 구분하여 보다 손쉽게 제품을 동작시킬 수 있습니다. 리모컨의 메뉴 버튼으로는 상세한 조정으로 진입이 가능합니다.

- 본 설명서에 사용되는 메뉴 화면 표시는 소비자의 제품 동작을 돕기 위한 예시이므로 실제 화면과 다를 수 있습니다

간편설정

「간편설정」에는 「화면크기」, 「영상모드」, 「음향모드」, 「자막방송」, 「음성다중」, 「취침예약」, 「채널 기억」 기능이 포함되어 있습니다.



1



「간편설정」 버튼을 원하는 기능으로 이동하세요.
누르세요.



2



기능을 설정하세요.

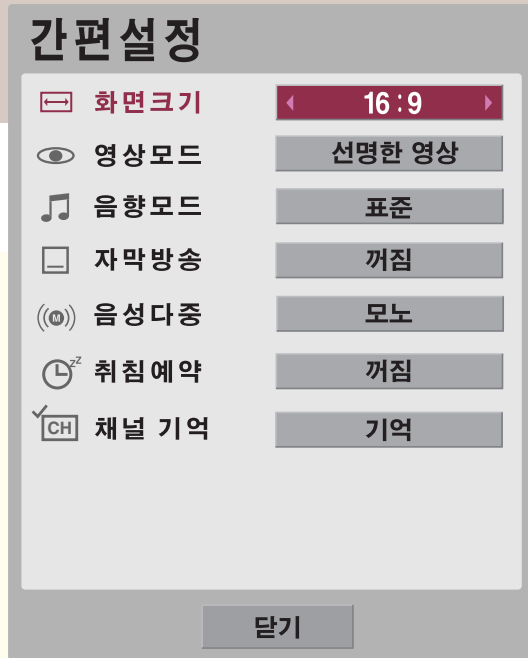

화면크기 기능을 이용하려면

특정입력에서는 이 기능이 일부 동작되지 않습니다

1



「간편설정」 버튼을 누르세요.

원하는 「화면크기」를 선택하세요.

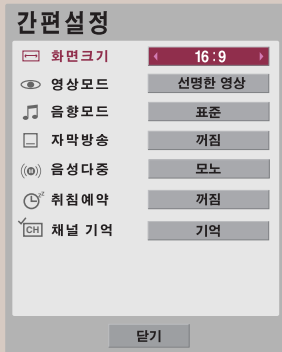

• 좌,우(◀, ▶)버튼을 한번씩 누를 때마다 다음과 같이 나타납니다.

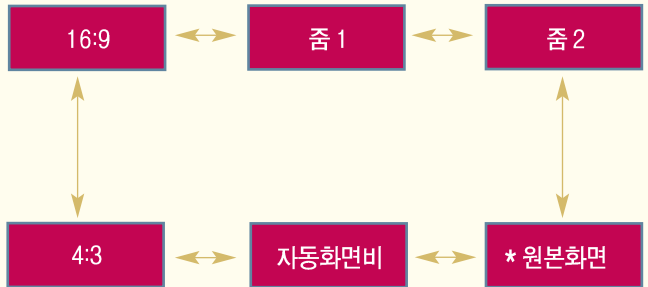
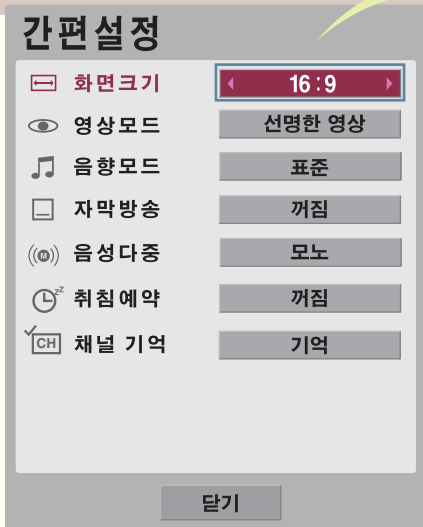

• 자동화면비란 입력영상 신호에 따라 자동으로 최적 화면비가 4:3 또는 16:9로 바뀌는 기능입니다.

* 원본화면이란 고화질 영상을 손실없이 가장 좋은 화질로 볼 수 있는 기능입니다. DTV/HDMI/컴포넌트(720p/1080i/1080p) 입력에서 선택할 수 있습니다. (단, 수신되는 신호에 따라 화면 주변부에 노이즈가 발생할 수 있습니다.)

닫기 닫기 버튼을 선택하거나 나가기 버튼을 누르면 화면표시가 사라집니다.

- 외부기기 시청시나 방송이름 같이 정지된 문자가 장시간 나타나거나, 화면크기 조정에서 4:3으로 장시간 사용할 경우 화면에 잔상이 남을 수 있으므로 주의해서 사용하세요.
- DVI, RGB-PC 입력에서 화면 크기 기능을 이용하면 4:3, 16:9 화면으로만 전환됩니다.
- 「화면크기」 기능은 메뉴 버튼을 눌러 「영상」 화면에서 설정할 수도 있습니다.
- 아날로그 방송, 디지털 방송, 외부입력 등 각각의 입력마다 화면크기를 다르게 설정할 수 있습니다.



영상모드 기능을 이용하려면

1



「간편설정」 버튼을 누르세요.

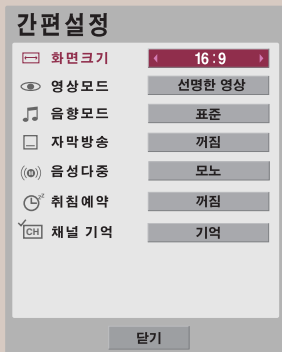

2



「영상모드」로 이동하세요.



원하는 「영상모드」를 선택하세요.

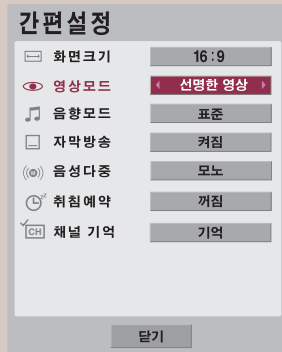

• 좌,우(◀, ▶)버튼을 한번씩 누를 때마다 다음과 같이 나타납니다.
원하는 영상상태를 선택하세요.

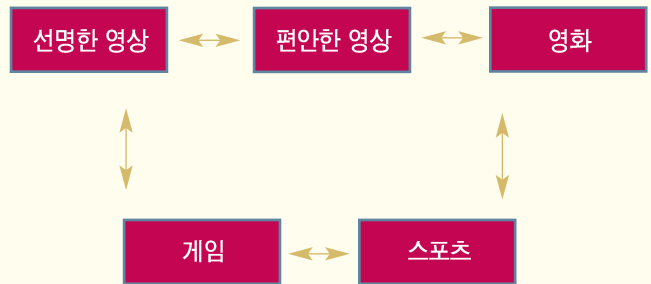
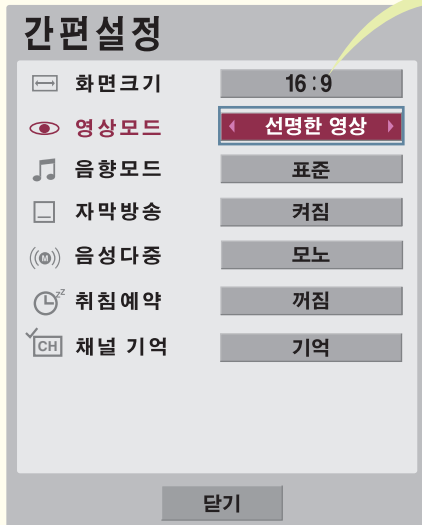

닫기 닫기 버튼을 선택하거나 나가기 버튼을 누르면 화면표시가 사라집니다.



- 입력마다 다른 영상값을 저장할 수 있습니다.
- 각 영상상태의 상세설정은 54-59쪽을 참조하세요.

음향모드를 선택하려면

시청중인 영상의 종류에 따라 최상의 음향을 즐길 수 있도록 자동 조정되는 기능입니다.

1



「간편설정」 버튼을 누르세요.

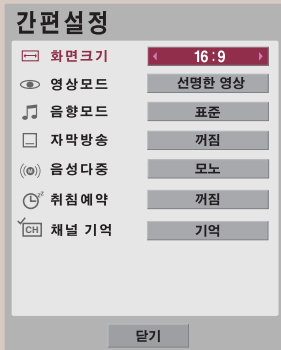

2



「음향모드」로 이동하세요.



원하는 「음향모드」를 선택하세요.

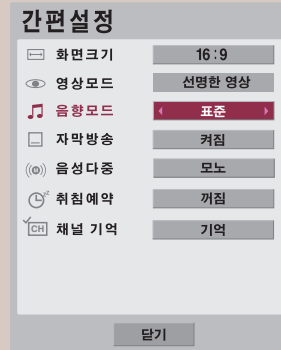

- 좌,우(◀, ▶)버튼을 한번씩 누를 때마다 다음과 같이 나타납니다. 원하는 음향모드를 선택하세요.

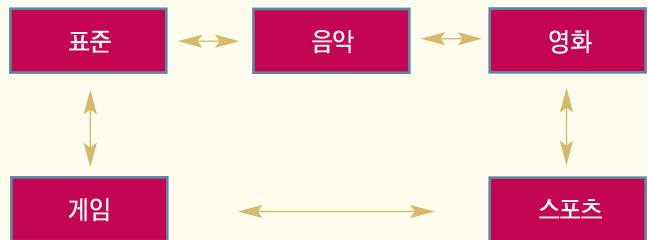
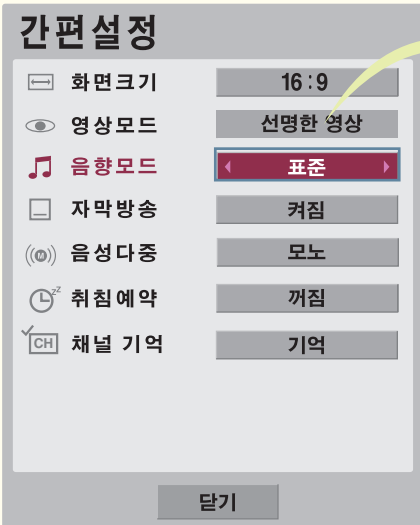

닫기 닫기 버튼을 선택하거나 나가기 버튼을 누르면 화면표시가 사라집니다.



- 「음향모드」기능은 메뉴 버튼을 눌러 「음성」 화면에서 설정할 수도 있습니다.

자막방송을 이용하려면

1



「간편설정」 버튼을 누르세요.

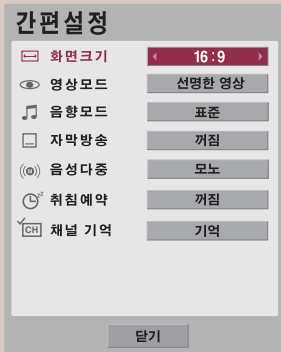

2



「자막방송」으로 이동하세요.



원하는 자막을 선택하세요.

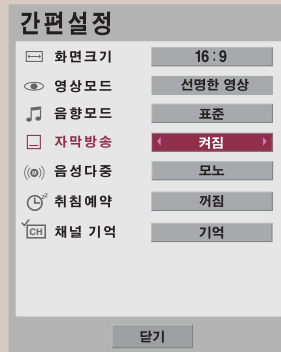

• 좌,우(◀, ▶)버튼을 한번씩 누를 때마다 다음과 같이 나타납니다.

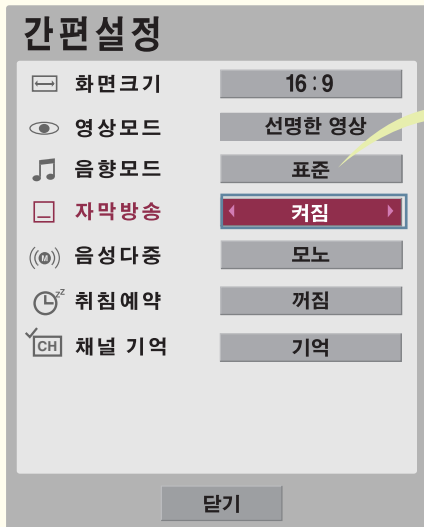

닫기 닫기 버튼을 선택하거나 나가기 버튼을 누르면 화면표시가 사라집니다.



• 「메뉴」-「일반」-「자막방송」에서 상세한 자막설정을 할 수 있습니다.

음성다중 기능을 이용하려면

음성다중 방송은 방송국에서 스테레오 및 한국어/외국어 방송을 하는 것을 말합니다.

1



「간편설정」 버튼을 누르세요.

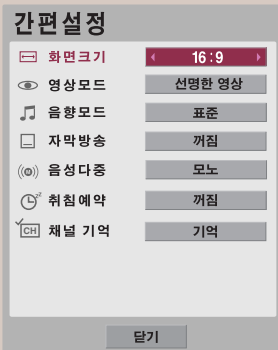

2



「음성다중」으로 이동하세요.



원하는 자막을 선택하세요.

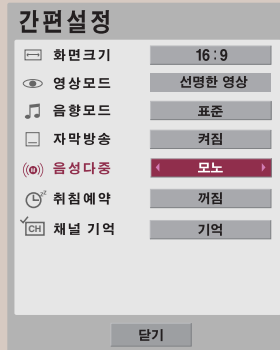

• 좌,우(◀, ▶)버튼을 한번씩 누를 때마다 다음과 같이 나타납니다.

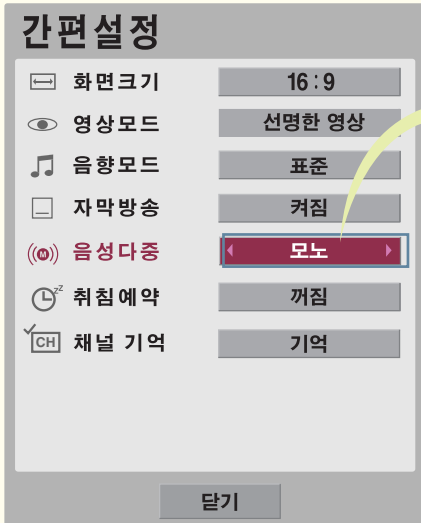

• 스테레오 방송을 할 경우



• 2개국어 방송을 할 경우



- TV/유선방송

• 모노 방송상태 : 좌, 우 스피커에서 소리가 나오고 방송상태는 모노입니다.
방송상태에 상관없이 모노로 들으려면 좌, 우(◀, ▶) 버튼을 눌러 모노를 선택하세요. 스테레오 방송상태에서도 설정 가능합니다.

• 스테레오 방송상태 : 좌, 우 스피커에서 소리가 나오고 방송상태는 스테레오입니다.

• 2개국어 방송상태 : 주음성/부음성 선택시 각각 다른 언어의 방송을 들을 수 있습니다.
우리말을 들으려면 주음성을 선택하세요.

- DTV모드

• 방송국에서 보내주는 음성다중 신호에 따라 여러 언어를 선택하여 들을 수 있습니다.
기본언어를 설정하려면 메뉴 버튼을 눌러 「음성」에서 「음성언어」를 선택하세요. (64쪽)

닫기 닫기 버튼을 선택하거나 나가기 버튼을 누르면 화면표시가 사라집니다.



• 수신상태가 불량한 난청지역(신호가 불안정한 지역)이나 음성다중 방송이 불안할 때는 「모노」를 선택해서 사용하세요.

취침예약을 하려면

설정된 시간이 지난후에 TV가 자동으로 꺼지는 기능입니다

1



「간편설정」 버튼을 누르세요.

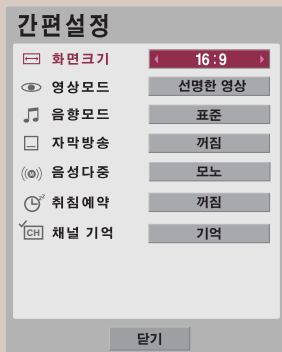

2



「취침예약」으로 이동하세요.



원하는 취침시간을 설정하세요.

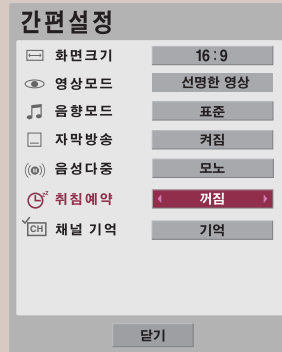

• 좌,우(◀, ▶)버튼을 한번씩 누를 때마다 다음과 같이 나타납니다.

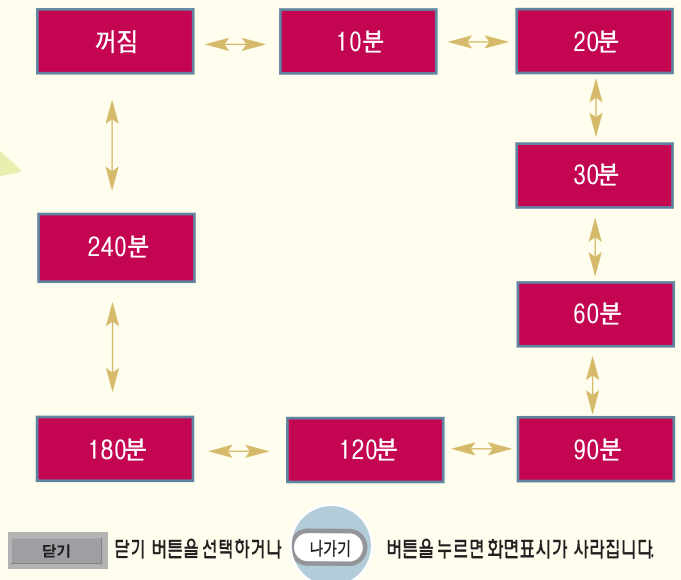
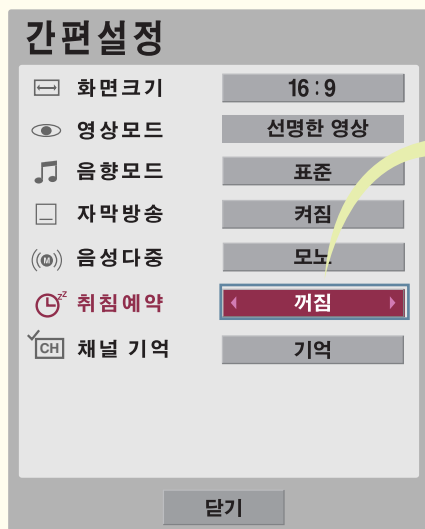

- 취침예약 설정 시간을 해제하려면 「취침예약」을 「꺼짐」으로 선택하세요.
- 취침예약 설정 후 남은 시간을 확인하려면 「간편설정」 - 「취침예약」 또는 「메뉴」 - 「시간」 - 「취침예약」에서 확인하세요.
- 전원 버튼을 껐다가 켜면 취침예약은 지워집니다.
- 「취침예약」 기능은 메뉴 버튼을 눌러 「시간」 화면에서 설정할 수도 있습니다.

채널 기억 기능을 이용하려면

TV 시청 중 원하는 채널을 기억시키거나 지우고 선호채널로 설정할 수 있습니다.

1



「간편설정」 버튼을 누르세요.

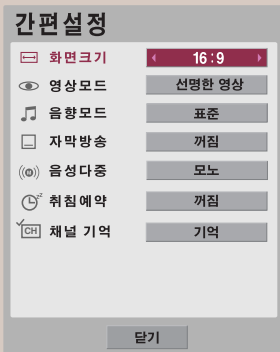

2



「채널 기억」으로 이동하세요.



시청하는 채널을 기억 또는 지우거나 선호채널로 설정하세요.

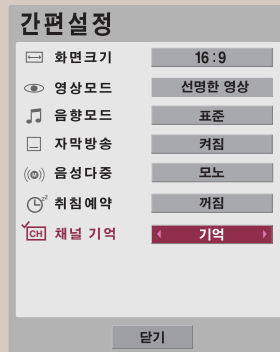

• 좌,우(◀, ▶)버튼을 한번씩 누를 때마다 다음과 같이 나타납니다.

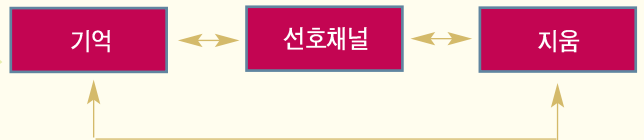
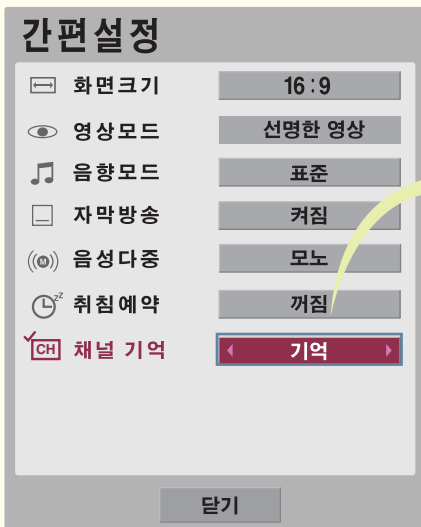

닫기 닫기 버튼을 선택하거나 나가기 버튼을 누르면 화면표시가 사라집니다.



• 메뉴 버튼을 눌러 「채널」 - 「수동채널」 또는 「채널」 - 「채널편집」 화면에서 원하는 채널을 기억시키거나 지울 수도 있습니다.

Channel

채널을 기억시키거나 지우려면

방송중인 채널을 자동으로 모두 기억시키려면

이사를 가거나, TV를 옮기면 반드시 실행하고 안테나를 연결한 상태에서 TV 방송 시간에 사용해야 합니다.

1



메뉴

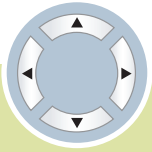

「채널」로 이동하세요.



「채널」을 선택하세요.



2



「자동채널」로 이동하세요.



「자동채널」을 선택하세요.

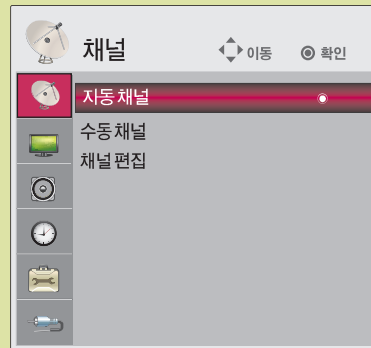

Channel

채널을 기억시키거나 지우려면

3

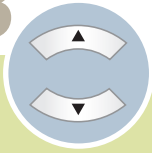

「시작」으로 이동하세요.



「시작」을 선택하세요.

자동채널설정이 시작됩니다.



DTV, TV, DTV유선, TV유선 순으로 방송중인 채널을 모두 기억시킵니다.

- 자동채널 설정 중 리모컨의 「확인(●)」 버튼으로 다음을 선택하면 다음 입력 채널 정보를 찾습니다.

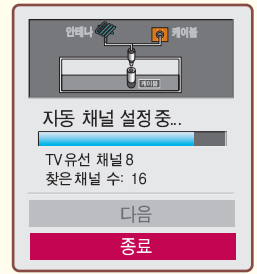
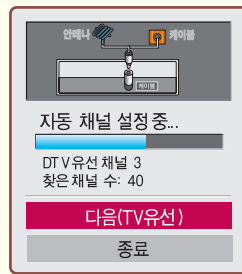
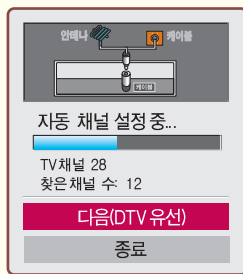
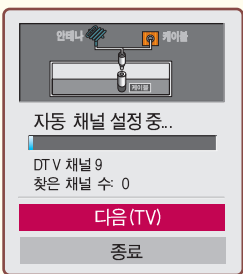

- 자동채널 설정 중 설정을 중지하려면, 종료를 선택하거나 리모컨의 나가기 버튼을 누르세요.



• 「자동채널」은 방송 중인 채널만 기억됩니다

Channel

채널을 기억시키거나 지우려면

채널을 수동으로 기억시키거나 지우려면

TV 시청 중 원하는 채널을 수동으로 기억시키거나 지울 수 있습니다.

1

메뉴

「채널」로 이동하세요.

확인



「채널」을 선택하세요.

2

「수동채널」로 이동하세요.

확인

「수동채널」을 선택하세요.

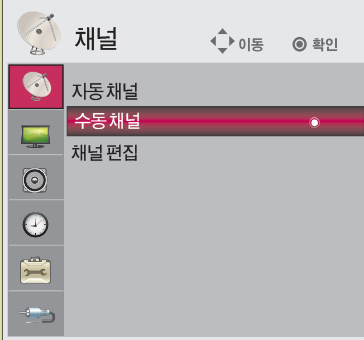
3

원하는 채널을 선택하세요.

채널을 기억시키거나 지우세요.



채널

이동

확인

자동채널

수동채널

채널 편집

DTV

채널 정보와 번호를 입력하세요

채널 45

DTV 14-1 BART-14

기억

나쁨 보통 좋음

채널 삭제

닫기



⚠ 안테나/케이블로부터 수신되는 방송신호가 불안정하여 화면상태가 고르지 못합니다.

- 신호세기가 나쁨으로 나오거나 이와 같은 메시지가 나타날 경우 안테나 방향 또는 RF 케이블을 확인하시기 바랍니다.
- 아날로그 방송을 시청중일 때는 적용이 되지 않습니다.

나가기 버튼을 누르면 화면표시가 사라집니다.

- 채널을 기억시키거나 지운 후, 채널(▼,▲)버튼을 눌러 확인하세요.
- 디지털 채널일 때 신호세기를 확인할 수 있습니다.
- 지운 채널을 다시 기억시킬 경우 메뉴 버튼을 눌러 「채널」→「수동채널」화면에서 설정하세요. ('채널 추가' 선택 시 채널이 기억 되고, '채널 삭제' 선택 시 채널이 삭제 됩니다.)
- 자동채널 설정은 47-48쪽을 참고하세요.



Channel

채널을 기억시키거나 지우려면

원하는 채널을 기억시키거나 지우려면

TV 시청 중 원하는 채널을 기억시키거나 지울 수 있습니다.

1



「채널」로
이동하세요.

「채널」을
선택하세요.



2



「채널편집」으로
이동하세요.

「채널편집」을
선택하세요.

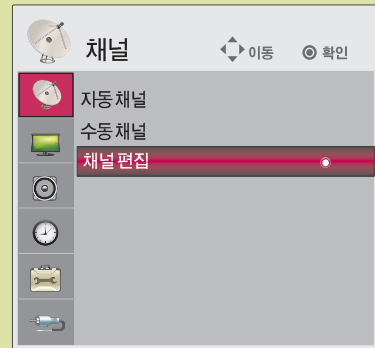

Channel

채널을 기억시키거나 지우려면

3

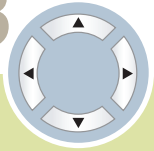

원하는 채널을
선택하세요.



또는



채널을 기억시키거나 지우세요.



- [좌우(◀, ▶)] 버튼으로 **DTV ↔ TV ↔ DTV유선 ↔ TV유선** 간 이동이 가능하고 「하(▼)」 버튼으로 선택 메뉴로 이동합니다.
- 채널 목록이 많을 경우 채널 +/- 버튼을 눌러 사용하세요.
이 때 채널 목록은 페이지 단위로 이동됩니다.



기억된 채널 중 좋아하는 채널을 선택해서 보려면



선호채널 버튼을 누르세요.



- 「선호채널」로 선택되면 체크표시(♥)가 채널번호 앞에 표시됩니다.



버튼을 누르면 화면
표시가 사라집니다.

Channel 시청 중인 방송상태를 확인하려면

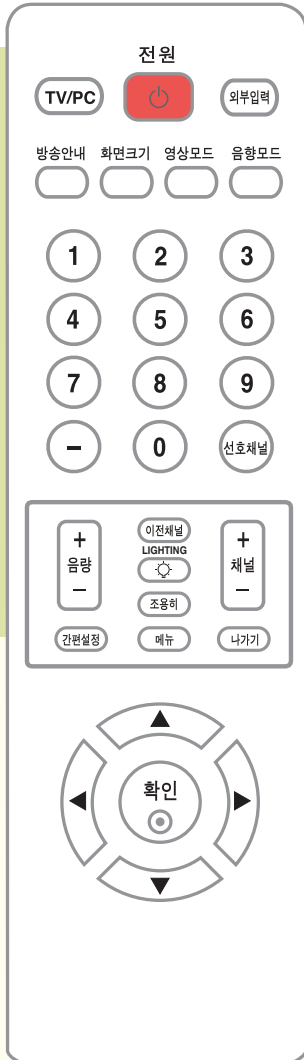

「확인」 버튼을 누르세요.
화면에 다음과 같이 나타납니다.



- 1 현재 시각 표시
- 2 시청중인 채널번호 표시
- 3 영상, 음성 상태 표시
- 4 방송 이름, 외부입력 연결기기 표시
- 5 현재 시청중인 프로그램의 정보 표시
* 디지털 방송이 아닌 경우 "프로그램에 대한 정보가 없습니다." 라는 메시지가 나타납니다



- 방송이름과 프로그램 정보는 방송국에서 신호를 보내줄 때만 표시됩니다.
- 현재 시각과 외부입력 연결기기 표시는 설정된 상태에서에서만 나타납니다
- 화면 표시는 잠시 후에 사라집니다.

Picture

화면상태를 조정하려면

사용자가 밝기 자동 조정하려면
이 기능이 꺼짐으로 선택되면, 주위 환경에 따라 화면 밝기가 자동으로 조정됩니다.

1

메뉴

「영상」으로 이동하세요.

「영상」을 선택하세요.



2

「밝기 자동조정」으로 이동하세요.

「밝기 자동조정」을 선택하세요.



3

「꺼짐」을 선택하세요.

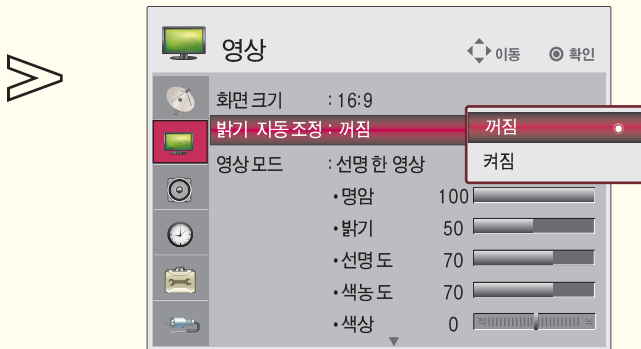

Picture

화면상태를 조정하려면

사용자가 직접 화면상태를 조정하려면 자신이 원하는 화면상태로 조정하는 기능입니다.

1

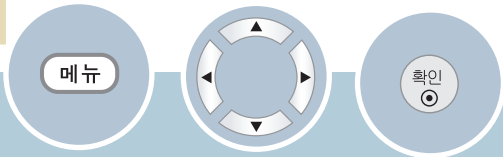

「영상」으로 이동하세요.

「영상」을 선택하세요.



2

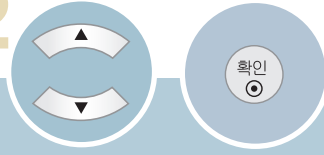

「영상모드」로 이동하세요.

「영상모드」를 선택하세요.



3

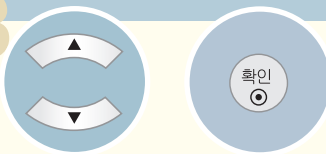

「선명한 영상」으로 이동하세요.

「선명한 영상」을 선택하세요.

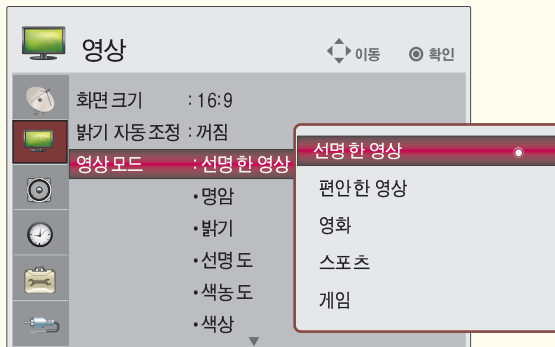

- 입력마다 다른 영상값을 저장할 수 있습니다.
- RGB/DVI모드에서 「선명도」, 「색농도」, 「색상」 기능은 비활성화 됩니다.
- * sRGB일 경우에는 「명암」, 「선명도」, 「색농도」, 「색상」 기능은 비활성화 됩니다.

4



「명암」으로
이동하세요.



「명암」을
선택하세요.



5



원하는 화면상태로
조정하세요.



▶ 밝기를 조정할 때

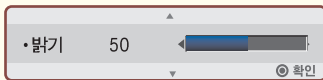

▶ 선명도를 조정할 때

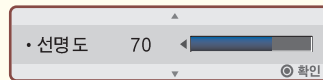

▶ 색농도를 조정할 때

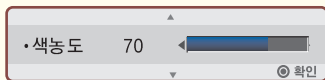

▶ 색상을 조정할 때

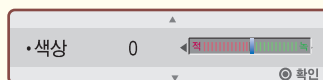

• 「편안한 영상」, 「영화」, 「스포츠」, 「게임」에서의 「명암」, 「밝기」, 「선명도」, 「색농도」, 「색상」도 위와 같은 방법으로 각각 조정하세요.

Picture

화면상태를 조정하려면

고급설정을 하려면

각각의 영상모드에 대해 화면을 보정하거나 특별한 영상화면에 맞춰 영상값을 조정할 수 있습니다.

1

메뉴

「영상」으로 이동하세요.

「영상」을 선택하세요.

2

「영상모드」로 이동하세요.

「영상모드」를 선택하세요.



3

원하는 영상모드로 이동하세요.

원하는 영상모드를 선택하세요.

4

「고급설정」으로 이동하세요.

「고급설정」을 선택하세요.



5

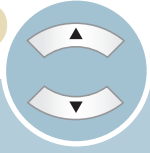

「색온도」를
선택하세요.



6



원하는 색온도를
선택하세요.



▶ 색온도 설정 : 화면의 색상 느낌을 선택할 수 있습니다.

RGB, DM 입력에서는 아래와 같이 나타납니다.
* sRGB는 선명한 영상에서만 선택이 가능합니다.

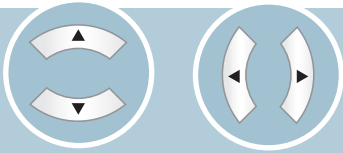

원하는 다른 기능으로 이동하세요. 원하는 화면상태로 조정하세요.

▶ **명암보정** : 영상의 밝기에 따라 명암을 최적의 상태로 보정하는 기능입니다.

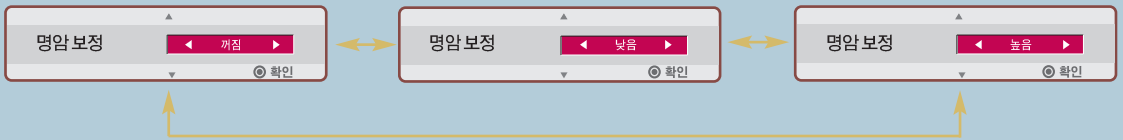

▶ **색보정** : 영상의 색상을 자연색에 가깝도록 색상을 보정하는 기능입니다.

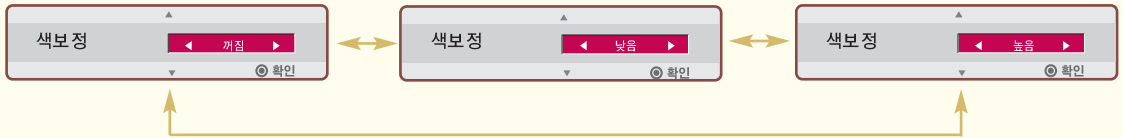

▶ **노이즈제거** : 영상에 포함된 노이즈를 영상의 손실이 없는 범위에서 제거하는 기능입니다.

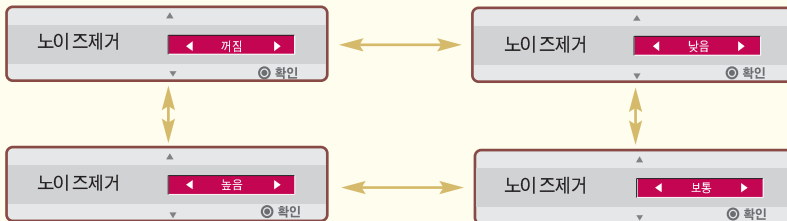

▶ **감마 설정** : 영상 신호의 인코딩(Encoding) 방법에 따른 계조 곡선을 설정할 수 있는 기능입니다.

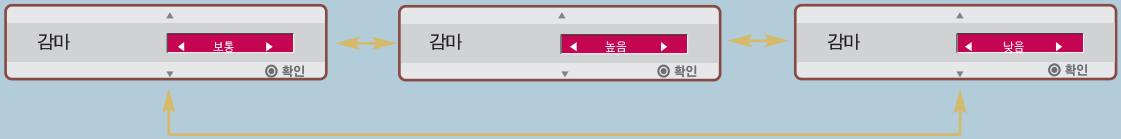

▶ **블랙레벨 설정** : 화면의 어두운 정도(블랙레벨)를 이용하여 화면의 밝기 및 명암을 보장해주는 기능입니다.



▶ **리얼시네마 설정** : 영화를 볼 때 최상의 화면 상태를 유지하는 기능입니다.



- 「편안한 영상」 「영화」 「게임」 「스포츠」에서의 고급설정도 위와 같은 방법으로 각각 조정하세요.
- 「블랙레벨」 기능은 RGB-PC와 DVI 모드에서는 선택되지 않습니다.
- 설정을 변경하여 저장하면 해당 영상모드에 「(사용자)」라는 표시가 나타납니다.



• RGB/DVI 모드에서 「명암보정」, 「색보정」, 「노이즈제거」, 「블랙레벨」, 「리얼시네마」 기능은 동작하지 않습니다.

영상초기화기능을 이용하려면

각 영상모드마다 설정한 영상을 초기화 시키는 기능입니다.

초기화를 하려면

사용자가 설정한 영상값을 공장 출하상태로 초기화 시키는 기능입니다.

1

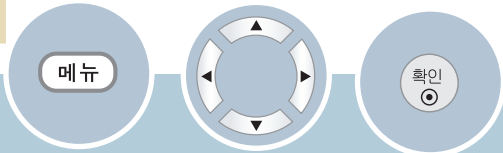

「영상」으로 이동하세요.

「영상」을 선택하세요.



2

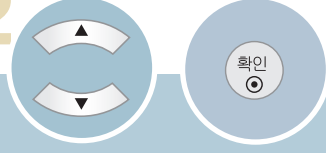

「영상모드」로 이동하세요.

「영상모드」를 선택하세요.

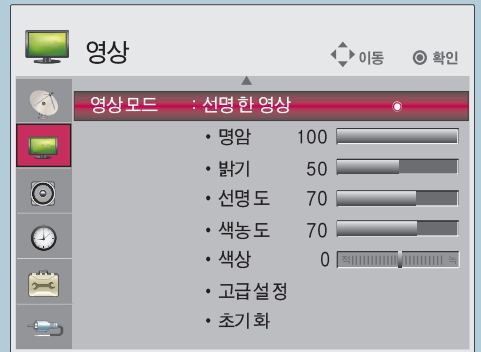

3

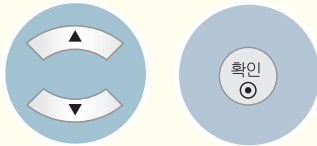

원하는 영상모드로 원하는 영상모드를 이동하세요.

선택하세요.

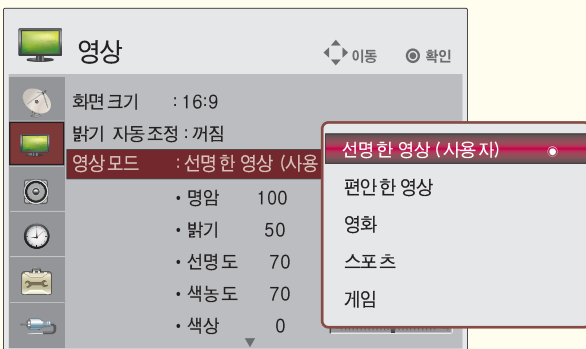

4

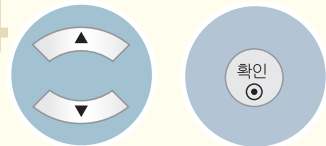

「초기화」로 이동하세요.

「초기화」를 시작하세요.

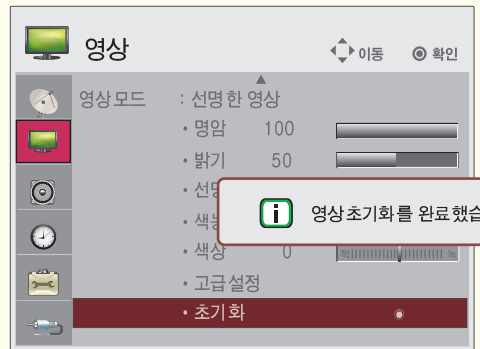

나가기 버튼을 누르면 화면표시가 사라집니다.

음균형을 조정하려면

좌, 우 스피커에서 출력되는 음량을 조정할 수 있습니다.

1



「음성」으로 이동하세요.

「음성」을 선택하세요.



2

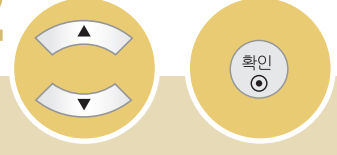

「음균형」으로 이동하세요.

「음균형」을 선택하세요.

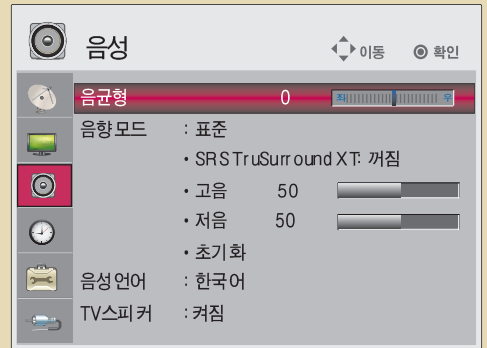

3



원하는 음성상태로 조정하세요.

「닫기」로 이동하세요.

「닫기」를 선택하세요.

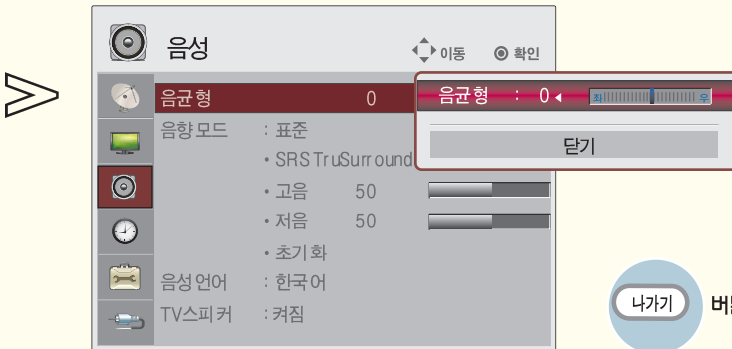

나가기

버튼을 누르면 화면표시가 사라집니다.

음향모드를 선택하려면

선택한 음향모드에 맞춰 TV가 최적의 음향으로 조정됩니다.

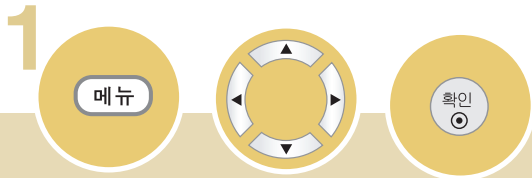

「음성」으로 이동하세요.

「음성」을 선택하세요.

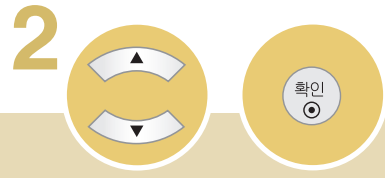

「음향모드」로 이동하세요.

「음향모드」를 선택하세요.

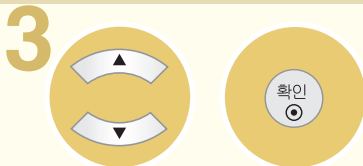
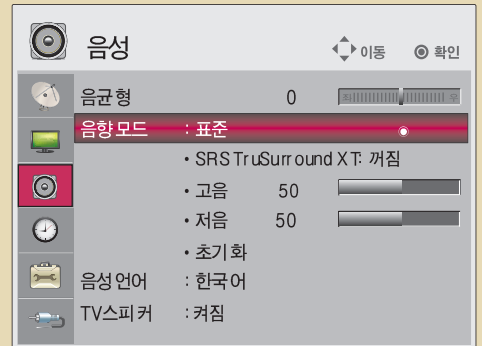

원하는 음향모드로 이동하세요. 원하는 음향모드를 선택하세요.

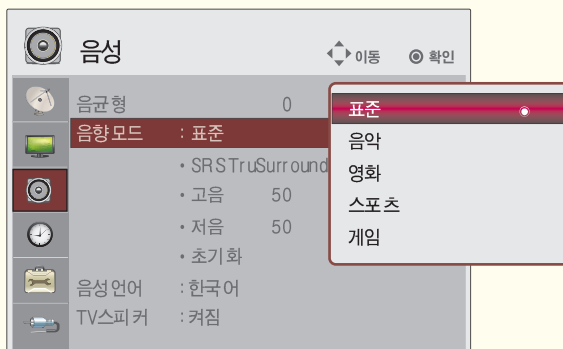

나가기 버튼을 누르면 화면표시가 사라집니다.

사용자가 직접 음향상태를 조정하려면

각각의 음향모드에 대해 자신이 원하는 음향상태로 조정하는 기능입니다.

입체음향(SRS TruSurround XT) 기능을 이용하려면

별도의 서라운드 스피커 없이 좌, 우 스피커만으로 3차원 입체 음향을 느끼게 해주는 기능입니다.

1



「음성」으로 이동하세요.

「음성」을 선택하세요.



채널



영상



음성

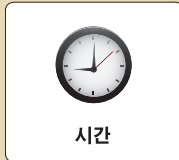

시간



일반



입력



2



「음향모드」로 이동하세요.

「음향모드」를 선택하세요.

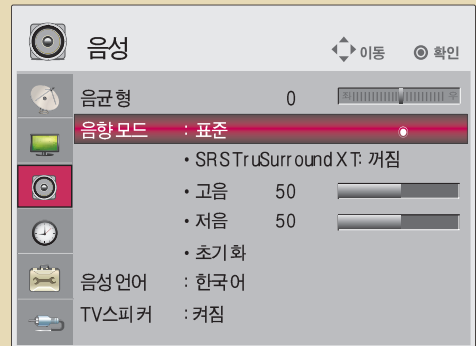

3



「SRS TruSurround XT」로 이동하세요.

「SRS TruSurround XT」를 선택하세요.

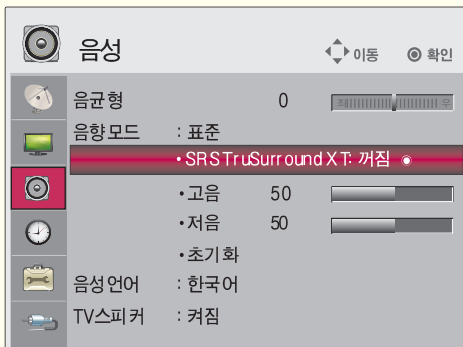

사용자가 직접 음향상태를 조정하려면

4



「켜짐」을
선택하세요.



「달기로
이동하세요.



「달기」를
선택하세요.

• 설정을 변경한 후 저장하면 조정한 음향모드에 「(사용자)」라는 표시가 나타납니다.

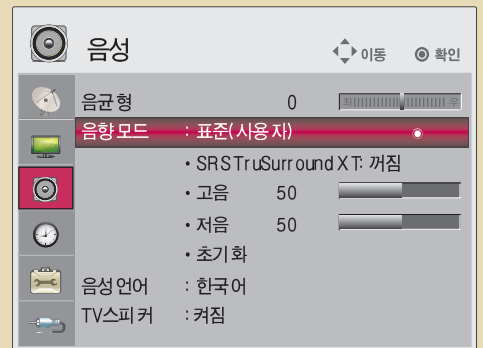
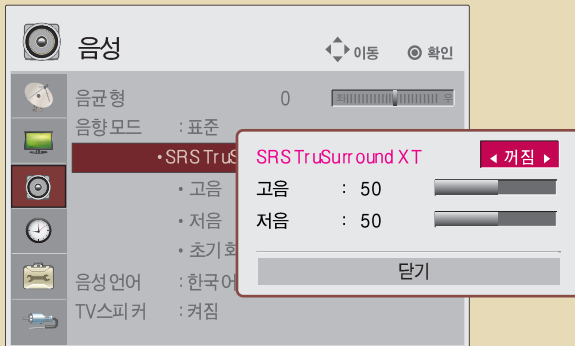

나가기

버튼을 누르면 화면표시가 사라집니다.

• 「음악」, 「영화」, 「스포츠」, 「게임」에서도 위와 같이 각각 사용자 설정을 할 수 있습니다.

- 「SRS TruSurround XT」 : 미국 SRS사에서 개발한 3차원 입체음향 기술로서 두 개의 스피커에서 여러 개의 스피커를 사용한 것과 같은 효과를 느끼게 해주는 기능입니다.
- TruSurround XT, SRS와  표시는 SRS Labs, Inc.의 등록 상표입니다. TruSurround XT 기술은 SRS Labs, Inc.의 라이선스 하에 있습니다



사용자가 직접 음향상태를 조정하려면

각각의 음향모드에 대해 자신이 원하는 음향상태로 조정하는 기능입니다.

고음/저음 조정을 하려면

- 

「메뉴」 버튼을 누릅니다.
- 

「음성」으로 이동합니다.
- 

「음성」을 선택합니다.
- 

「음향모드」로 이동합니다.
- 

「음향모드」를 선택합니다.
- 

원하는 음향모드로 이동합니다.
- 

원하는 음향모드를 선택합니다.

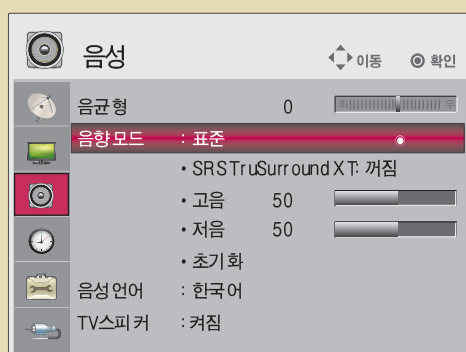

「고음」 또는 「저음」으로 이동합니다.

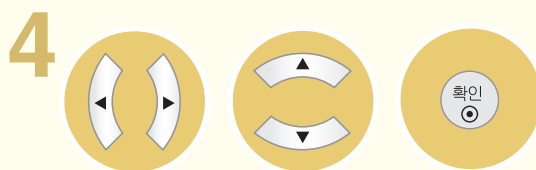

원하는 상태로 조정합니다. 「닫기」로 이동합니다. 「닫기」를 선택합니다.

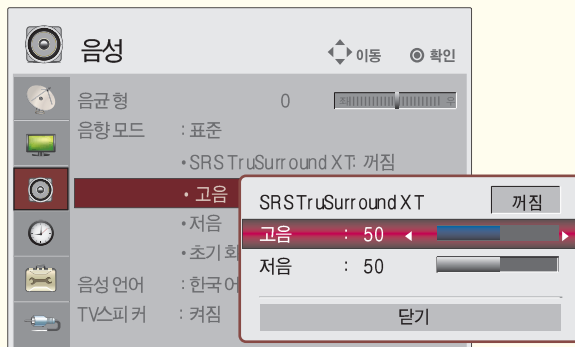
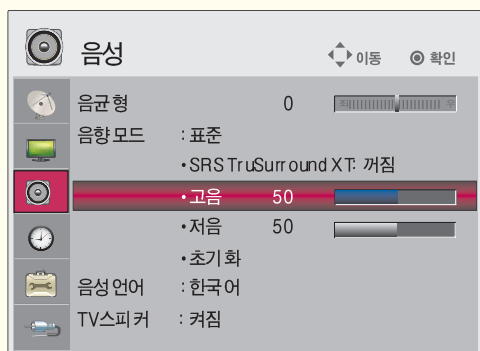

• 설정을 변경한 후 저장하면 조정한 음향모드에 「(사용자)」라는 표시가 나타납니다.

• 「음악」, 「영화」, 「스포츠」, 「게임」에서도 위와 같이 각각 사용자 설정을 할 수 있습니다.

「나가기」 버튼을 누르면 화면표시가 사라집니다.

음성초기화 기능을 이용하려면

각 음성모드마다 사용자가 설정한 음성을 초기화 시키는 기능입니다

1

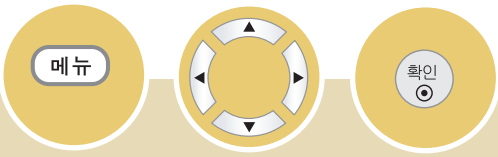

「음성」으로 이동하세요.

「음성」을 선택하세요.



2

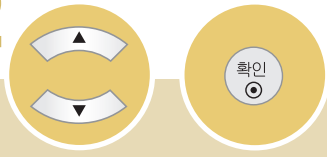

「음향모드」로 이동하세요.

「음향모드」를 선택하세요.

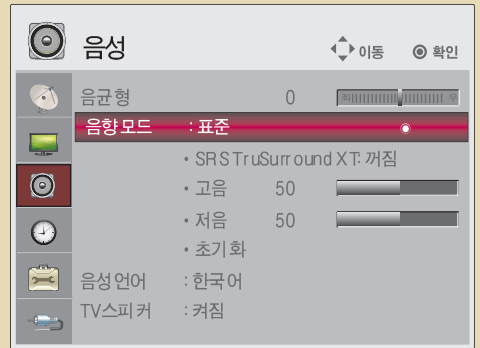

3

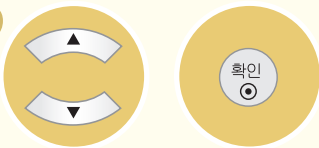

원하는 음향모드로 이동하세요.

원하는 음향모드를 선택하세요.

4

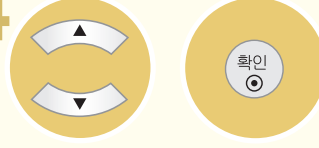

「초기화」로 이동하세요.

「초기화」를 선택하세요.

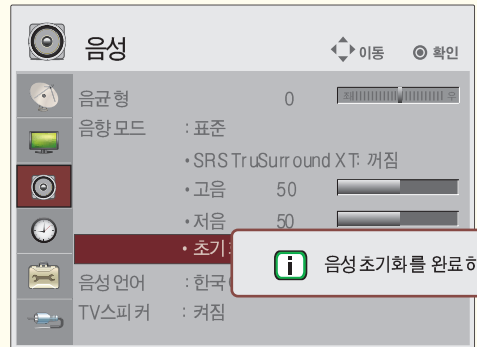
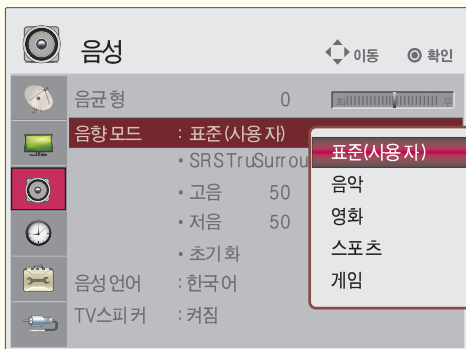

나가기

버튼을 누르면 화면표시가 사라집니다.

Sound

음성언어를 선택하려면

방송국에서 디지털 음성다중 신호를 보내줄 경우에 원하는 언어를 선택하여 들을 수 있으며, 전원을 켰을 때 또는 채널을 전환할 때 기본 출력되는 언어입니다. 이때 선택한 외국어의 정보가 없을 경우 한국어로 출력됩니다.

1



「음성」으로 이동하세요.

「음성」을 선택하세요.



2



「음성언어」로 이동하세요.

「음성언어」를 선택하세요.

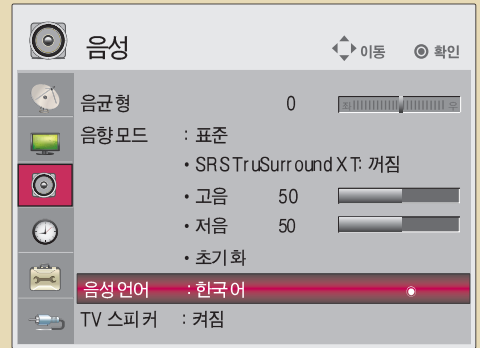

3

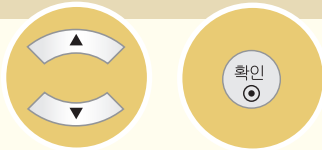

원하는 음성언어를 선택하세요.

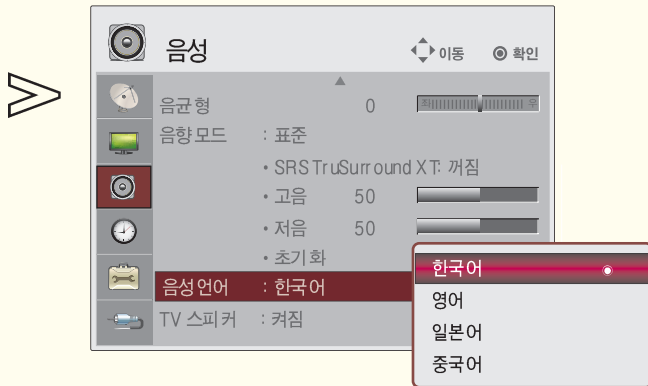

나가기

버튼을 누르면 화면표시가 사라집니다.

• 디지털 방송 중에만 선택할 수 있습니다.

TV 스피커 기능을 이용하려면

1



「음성」으로 이동하세요.

「음성」을 선택하세요.



2

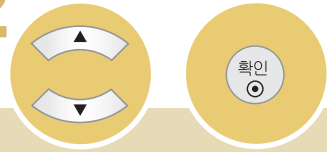

「TV 스피커」로 이동하세요.

「TV 스피커」를 선택하세요.

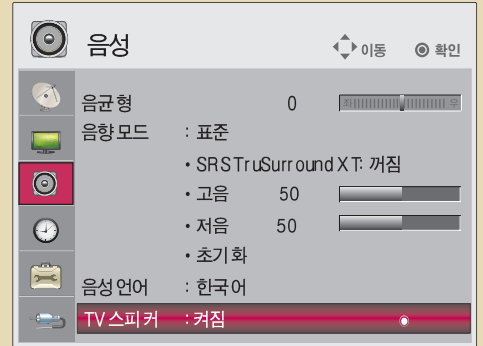

3

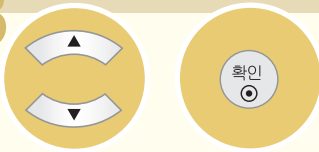

「켜짐」으로 이동하세요.

「켜짐」을 선택하세요.

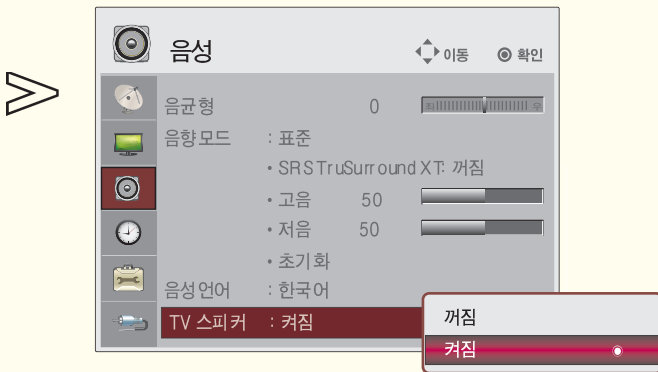

버튼을 누르면 화면표시가 사라집니다

- 「켜짐」: TV 소리를 TV 스피커를 통해서 들을 수 있습니다.
- 「꺼짐」: TV 스피커를 「꺼짐」으로 하면 TV 스피커에서는 소리가 나지 않으며, TV 소리를 외부 음향기와 연결해서 들을 수 있습니다.

Time

현재시각을 설정하려면

TV를 보는 동안 시간을 확인하거나 변경할 수 있습니다

1



「시간」으로
이동하세요.

「시간」을
선택하세요.

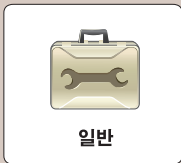
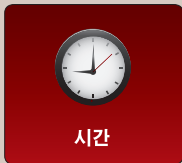

2



「현재시각」으로
이동하세요.

「현재시각」을
선택하세요.

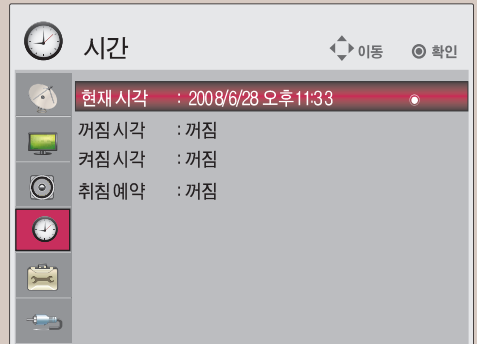

3



「사용자설정」을
선택하세요.

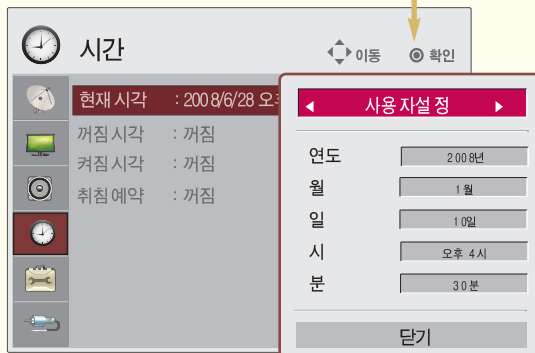
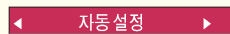

Time

현재시각을 설정하려면

4



「연도」의 항목으로 이동하세요.



원하는 상태로 설정하세요.

5



「월/일/시/분」의 각 항목을 선택하세요.



원하는 상태로 설정하세요.



현재시각 설정이 완료됩니다.

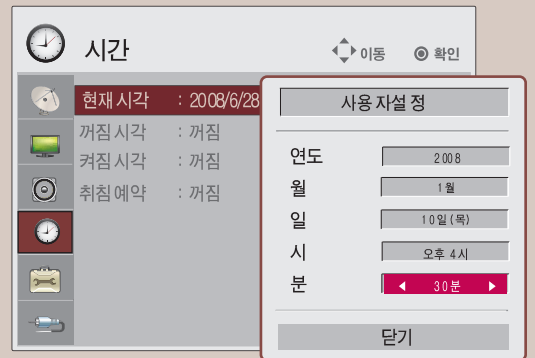
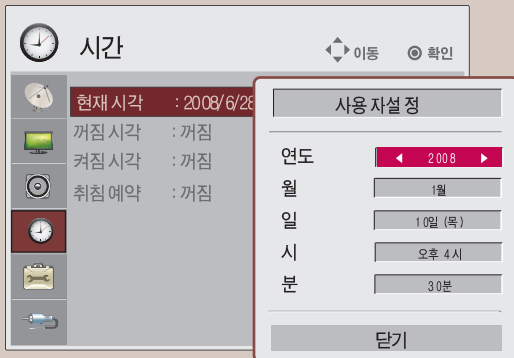

나가기

버튼을 누르면 화면표시가 사라집니다.



- 현재시각 「자동설정」은 디지털 방송일 때, 방송국에서 시각정보를 보내 줄 경우에 자동으로 설정됩니다.
- 방송국 신호에 따라 현재시각이 자동으로 설정되지 않거나 설정된 시각이 맞지 않을 경우가 있습니다.
- 자동으로 설정된 현재시각이 맞지 않으면 현재시각을 사용자 설정에서 하세요.
- 현재시각 설정 후, 정전이나 전원코드가 빠졌을 때는 현재시각이 지워지므로 다시 설정해야 합니다.

Time

꺼짐시각을 예약하려면

TV의 꺼지는 시각을 설정할 수 있습니다.

1



「시간」으로
이동하세요.

「시간」을
선택하세요.



2

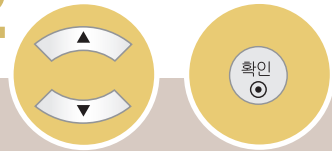

「꺼짐시각」으로
이동하세요.

「꺼짐시각」을
선택하세요.

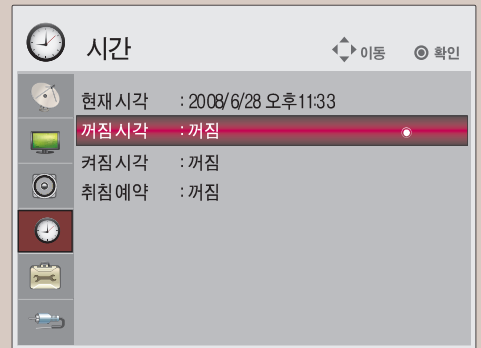

3

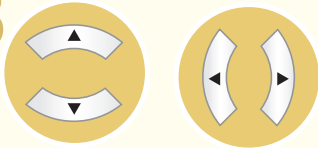

「반복」으로
이동하세요.

반복주기를
선택하세요.

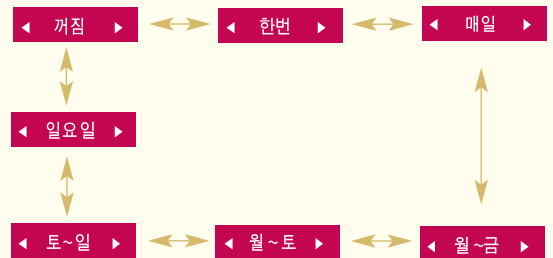
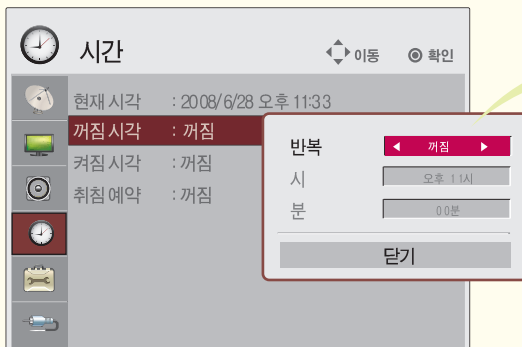

Time

꺼짐시각을 예약하려면

4

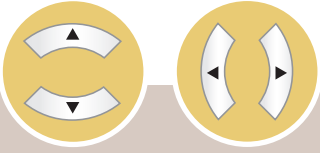

「시/분」의 각 항목으로 이동 하세요.

「시/분」의 숫자를 조절하세요.

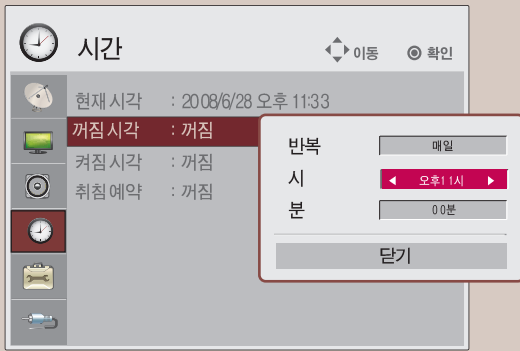

5

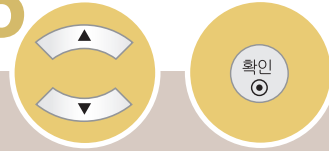

「닫기」로 이동하세요.

「확인」를 선택하세요.

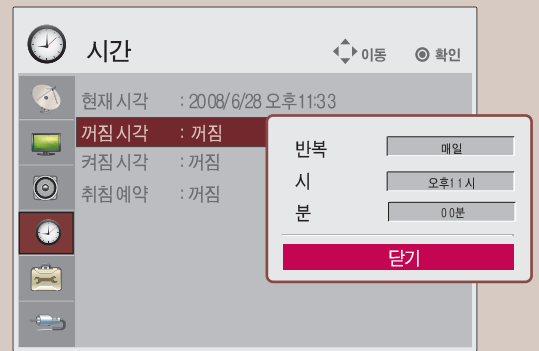

※ 꺼짐시각을 취소할 경우에는 「반복」에서 좌, 우(◀, ▶)버튼으로 꺼짐을 선택하세요.

나가기 버튼을 누르면 화면표시가 사라집니다.



• 15분 동안 입력신호가 없을 경우 절전을 위해 전원이 자동으로 꺼집니다. (RGB-PC, DMV 입력의 절전모드상태에서는 예외)

Time

켜짐시각을 예약하려면

TV의 켜지는 시각을 설정할 수 있습니다.

1



「시간」으로 이동하세요.

「시간」을 선택하세요.



2

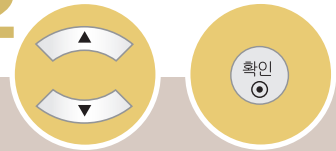

「켜짐시각」으로 이동하세요.

「켜짐시각」을 선택하세요.

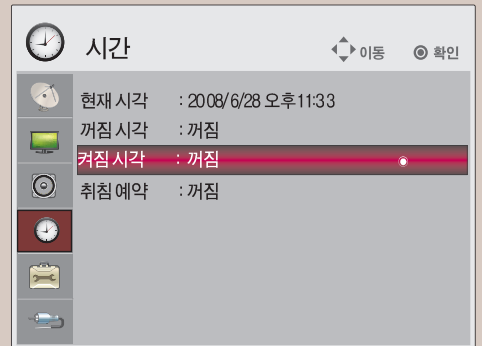

3



「반복」으로 이동하세요.

반복주기를 선택하세요.

>

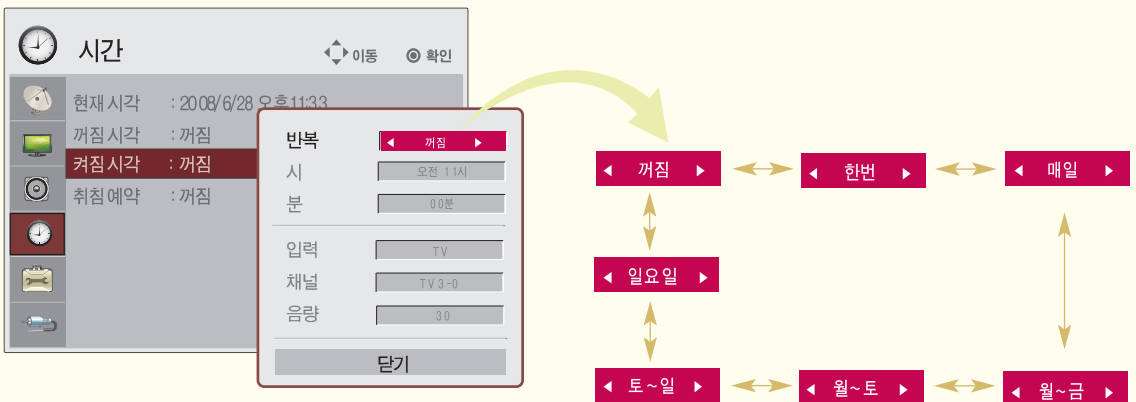

Time

켜짐시각을 예약하려면

4



「시/분」의 각 항목으로 이동하세요.

「시/분」의 숫자를 조절하세요.

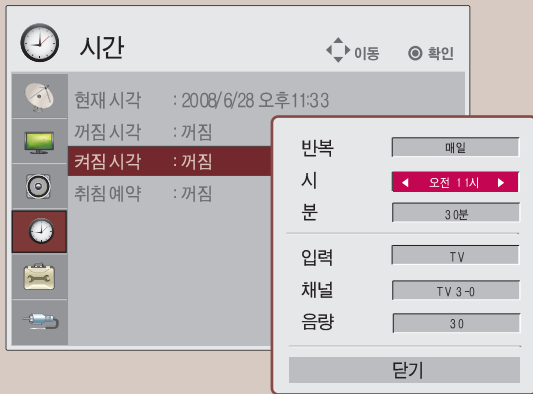

5

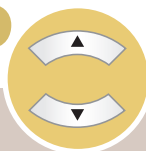

「입력/채널」의 각 항목으로 이동하세요.

「입력/채널」의 설정을 조절하세요.

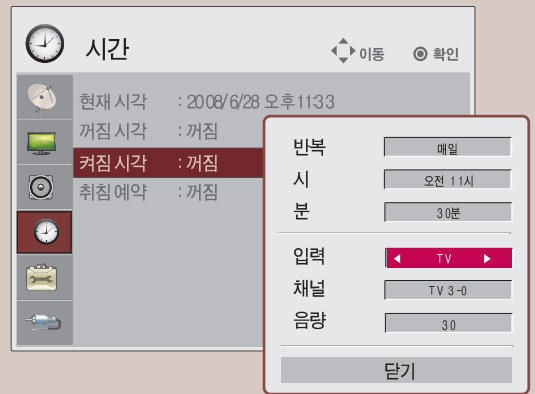

6



「음량」으로 이동하세요.

「음량」을 조절하세요.

「닫기」로 이동하세요.

「닫기」를 선택하세요.

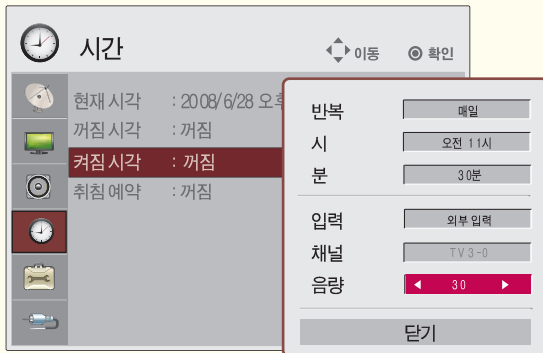

- 입력을 TV로 설정하면 채널은 DTV/TV/DTV유선/TV유선 채널 중 설정 가능합니다.
- 입력을 외부입력으로 설정하면 채널은 설정할 수 없습니다.

※ 켜짐시각을 취소할 경우에는 「반복」에서 좌, 우(◀, ▶)버튼으로 꺼짐을 선택하세요.

「나가기」 버튼을 누르면 화면표시가 사라집니다.

- 현재시각이 설정된 상태에서 서만 정상적으로 동작되며, 꺼짐과 켜짐을 동일시각으로 설정하면 켜져있을 때는 꺼짐기능이 우선 동작되고 꺼져있을 때는 켜짐 기능이 우선 동작합니다.
- 「켜짐시각」기능에 의해 TV가 켜졌을 때 120분 이내에 어떠한 버튼도 누르지 않으면 자동으로 꺼지므로 장시간 집을 비울 때도 안심하고사용하실 수 있습니다.

Remind

방송안내 기능을 이용하려면

방송안내를 이용하여 시청예약을 하려면



방송안내 화면이 나타납니다.

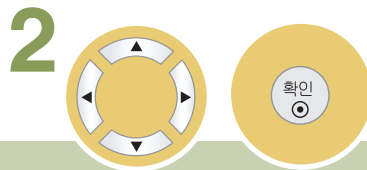

시청예약 할 프로그램을 선택하세요.

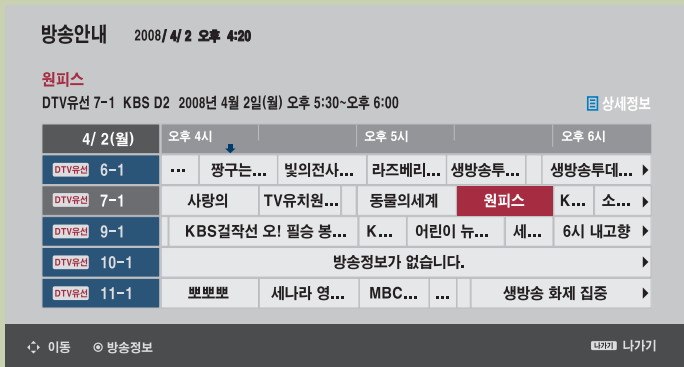

「시청예약」을 선택하세요.

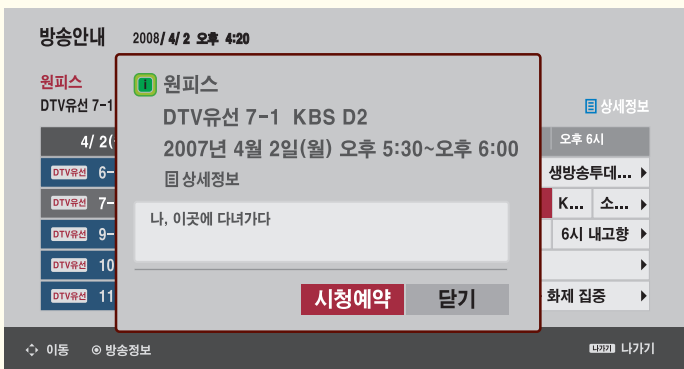

버튼을 누르면 화면표시가 사라집니다.

- 예약 등록된 프로그램에는 “㉠” 표시가 나타납니다. (예약 등록 후 방송안내가 변경되었을 경우 “㉠” 표시가 나타나지 않을 수도 있습니다)
- TV가 꺼져 있다가 설정된 「시청예약」 기능에 의해 켜졌을 때 120분 이내에 어떠한 버튼도 누르지 않으면 TV가 자동으로 꺼지므로 장시간 집을 비울 때도 안심하고 이용하실 수 있습니다.

Remind

예약목록을 확인하려면 (M2262D/M2362D 모델만 해당)

1



「일반」으로
이동하세요.

「일반」을
선택하세요.

2

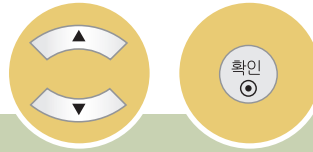

「예약목록」으로
이동하세요.

「예약목록」을
선택하세요.

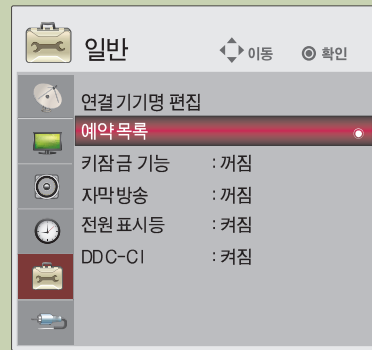

3

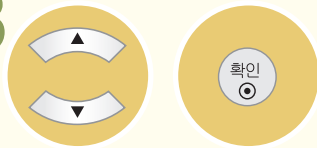

원하는 예약목록을 선택하세요

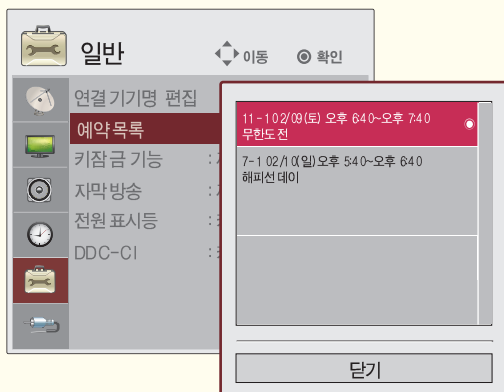

4

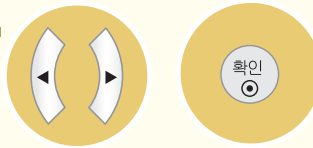

「예」 또는 「아니오」를 선택하세요

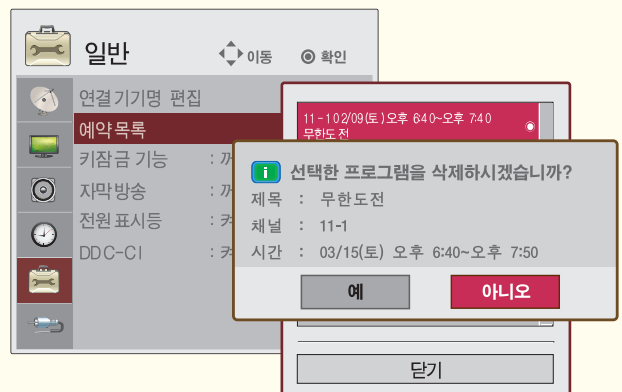

나가기버튼을 누르면
화면표시가 사라집니다.



버튼을 누르면
화면표시가 모두 사라집니다.

Remind

예약목록을 확인하려면 (M2762D 모델만 해당)

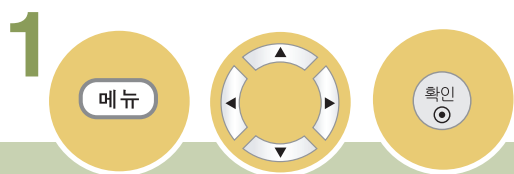

「일반」으로
이동하세요.

「일반」을
선택하세요.

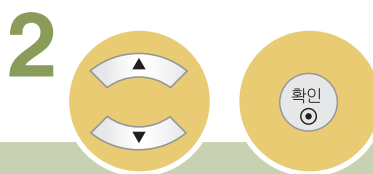

「예약목록」으로
이동하세요.

「예약목록」을
선택하세요.

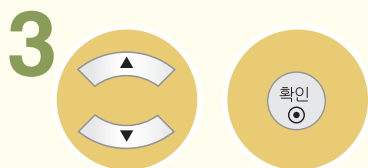
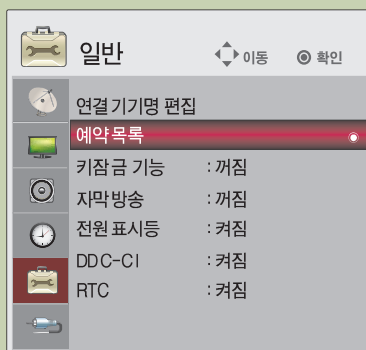

원하는 예약목록을 선택하세요

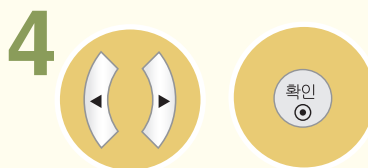
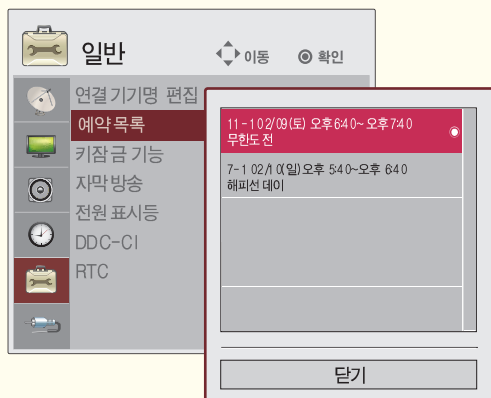

「예」 또는 「아니오」를 선택하세요

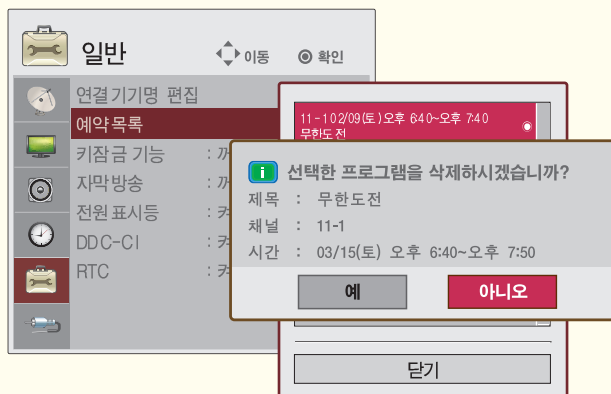

나가기버튼을 누르면
화면표시가 사라집니다.



버튼을 누르면
화면표시가 모두 사라집니다.

Remind

키잠금 기능을 이용하려면 (M2262D/M2362D 모델만 해당)

제품의 조작버튼을 잠그는 기능입니다.

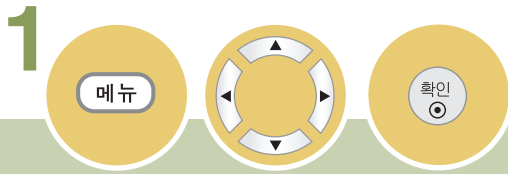

「일반」으로 이동하세요.
「일반」을 선택하세요.

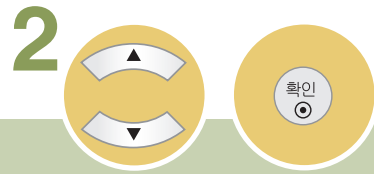

「키잠금기능」으로 이동하세요.
「키잠금기능」을 선택하세요.

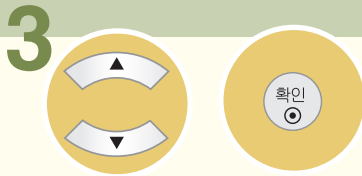
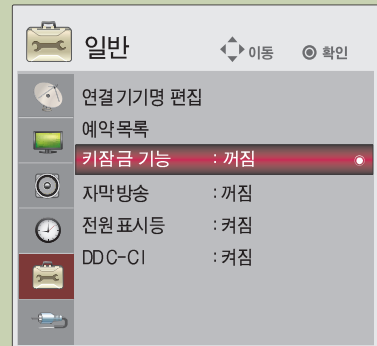

「꺼짐」을 선택하세요.

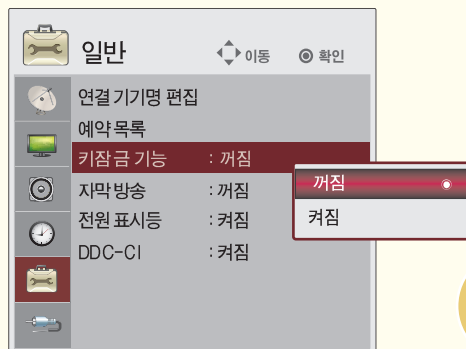

버튼을 누르면 화면표시가 사라집니다.

- 정전이나 전원코드가 빠졌을 경우에도 키잠금 기능은 유지됩니다.
- 키잠금기능은 리모컨 으로만 설정되며제품의 버튼으로는 설정할 수 없습니다
- 키잠금 「꺼짐」을 선택하면 리모컨으로 전원을 끈 경우 제품 본체의 「스/1 전원」, 「▼채널▲」, 「TV/PC」, 「외부입력」 버튼과 리모컨의 「전원」, 「채널(+, -)」, 「외부입력」, 「숫자(0~9)」 버튼을로만 꺼짐이 동작되고 TV 시청중 제품 본체의 각 버튼을 누르면 「스키잠금 기능이 동작중입니다. 해제하고 사용하세요。」라는 화면표시가 나타납니다



Remind

키잠금 기능을 이용하려면 (M2762D 모델만 해당)

제품의 조작버튼을 잠그는 기능입니다.

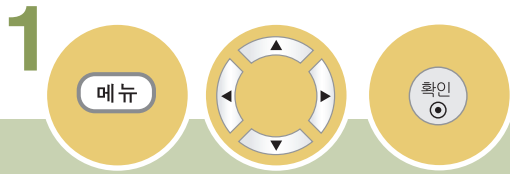

「일반」으로 이동하세요. 「일반」을 선택하세요.

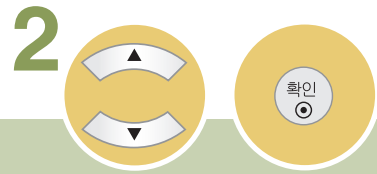

「키잠금기능」으로 이동하세요. 「키잠금기능」을 선택하세요.

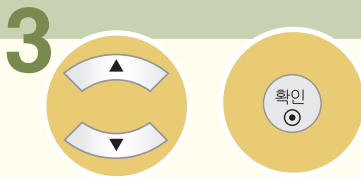
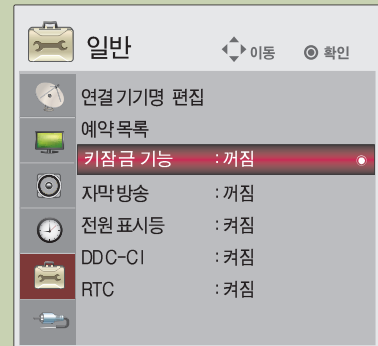

「꺼짐」을 선택하세요.

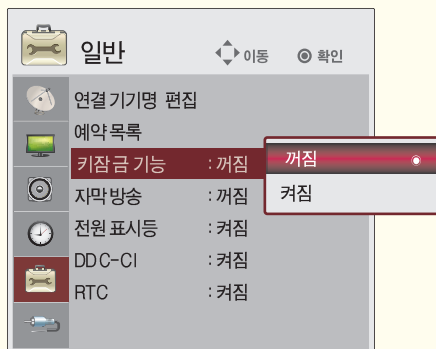

버튼을 누르면 화면표시가 사라집니다.

- 정전이나 전원코드가 빠졌을 경우에도 키잠금 기능은 유지됩니다.
- 키잠금기능은 리모컨으로만 설정되며제품의 버튼으로는 설정할 수 없습니다.
- 키잠금 「꺼짐」을 선택하면 리모컨으로 전원을 끈 경우 제품 본체의 「스/기 전원」, 「▼채널▲」, 「TV/PC」, 「외부입력」 버튼과 리모컨의 「전원」, 「채널(+, -)」, 「외부입력」, 「숫자(0~9)」 버튼으로만 켜짐이 동작되고 TV 시청중 제품 본체의 각 버튼을 누르면 「스키잠금 기능이 동작중입니다. 해제하고사용하세요.」라는 화면표시가 나타납니다.



Remind

자막방송을 시청하려면 (M2262D/M2362D 모델만 해당)

아날로그 방송, 디지털 방송, 외부입력에 대해서만 동작하며, 방송국에서 한글 또는 영어 자막방송을 할 경우에 화면에 한글 또는 영어를 자막으로 나타내는 기능입니다.

아날로그 방송 또는 외부입력일 때 자막을 선택하려면 한글 또는 영어 자막을 선택할 수 있습니다.

1

「일반」으로 이동하세요. 「일반」을 선택하세요.

2

「자막방송」으로 이동하세요. 「자막방송」을 선택하세요.

채널 영상 음성

시간 일반 입력

일반 이동 확인

연결 기기명 편집
예약 목록
키잠금 기능 : 꺼짐
자막방송 : 꺼짐
전원 표시등 : 켜짐
DDC-CI : 켜짐

3

「꺼짐」을 선택하세요. 「자막선택」을 선택하세요. 원하는 자막을 선택하세요. 「닫기」를 선택하세요.

자막 선택 한글

디지털 자막 설정

닫기

나가기 버튼을 누르면 화면표시가 사라집니다.

- 자막방송 기능은 어학 공부에 활용하시면 편리합니다
- 자막방송 신호가 있는 CD, 비디오 테이프 등은 한글 또는 영어 자막방송을 시청할 수 있습니다.

Remind

자막방송을 시청하려면 (M2762D 모델만 해당)

아날로그 방송, 디지털 방송, 외부입력에 대해서만 동작하며, 방송국에서 한글 또는 영어 자막방송을 할 경우에 화면에 한글 또는 영어를 자막으로 나타내는 기능입니다.

아날로그 방송 또는 외부입력일 때 자막을 선택하려면 한글 또는 영어 자막을 선택할 수 있습니다.

1

「일반」으로 이동하세요. 「일반」을 선택하세요.

「자막방송」으로 이동하세요. 「자막방송」을 선택하세요.

채널, 영상, 음성, 시간, 일반, 입력

일반 이동 확인

- 연결 기기명 편집
- 예약목록
- 키잠금 기능 : 꺼짐
- 자막방송 : 꺼짐
- 전원 표시등 : 켜짐
- DDC-CI : 켜짐
- RTC : 켜짐

3

「켜짐」을 선택하세요. 「자막선택」을 선택하세요. 원하는 자막을 선택하세요. 「닫기」를 선택하세요.

켜짐

꺼짐

자막 선택 한글

디지털 자막 설정

닫기

나가기 버튼을 누르면 화면표시가 사라집니다.



- 자막방송 기능은 어학 공부에 활용하시면 편리합니다.
- 자막방송 신호가 있는 CD, 비디오 테이프 등은 한글 또는 영어 자막방송을 시청할 수 있습니다.

자막방송을 시청하려면 (M2262D/M2362D 모델만 해당)

디지털 방송일 때 자막을 선택하려면

디지털 자막1~6에 대해 사용자가 원하는 대로 자막의 크기나 색상 등을 설정할 수 있습니다.

1



「켜짐」을
선택하세요.

「자막 선택」을
선택하세요.

원하는 자막의
종류를 선택하세요.

2

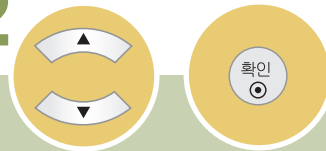

「디지털 자막 설정」
으로 이동하세요.

「디지털 자막 설정」을
선택하세요.

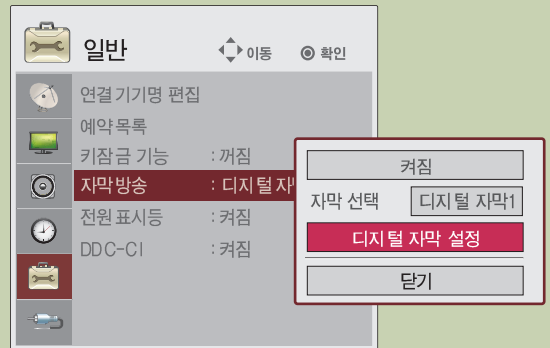
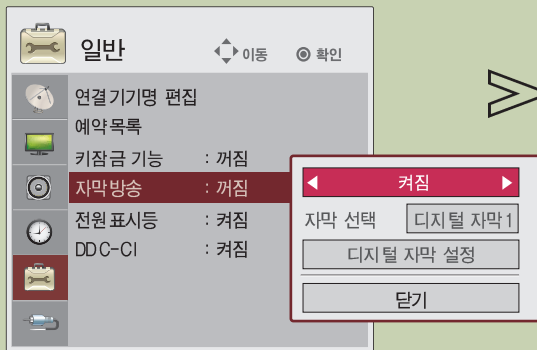

3



「사용자설정」을
선택하세요.

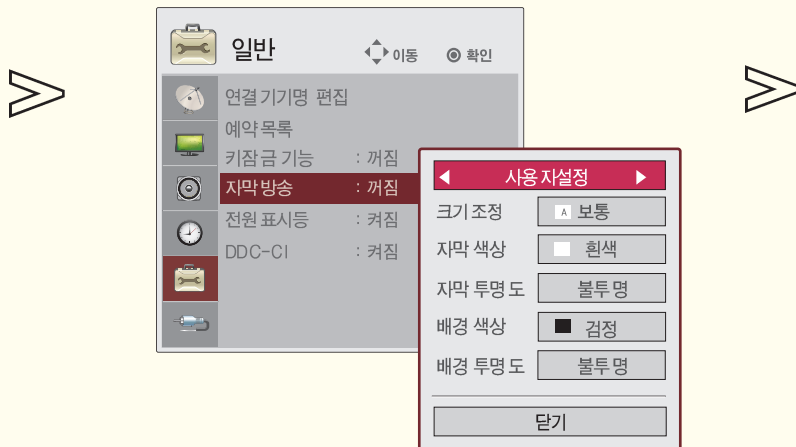

- 디지털 자막 설정은 디지털 방송 중에만 사용할 수 있습니다.
- 디지털 자막은 1에서 6까지 설정할 수 있으며, 현재 국내에서는 「디지털 자막 1」에서 한글을 송출하고 있습니다 방송 국에서 외국어를 송출할 경우에는 「디지털 자막 2~6」에서 확인할 수 있습니다.

지막방송을 시청하려면 (M2762D 모델만 해당)

디지털 방송일 때 자막을 선택하려면

디지털 자막1~6에 대해 사용자가 원하는 대로 자막의 크기나 색상 등을 설정할 수 있습니다

- 



「켜짐」을 선택하세요. 「자막 선택」을 선택하세요. 원하는 자막의 종류를 선택하세요.
- 

「디지털 자막 설정」으로 이동하세요. 「디지털 자막 설정」을 선택하세요.

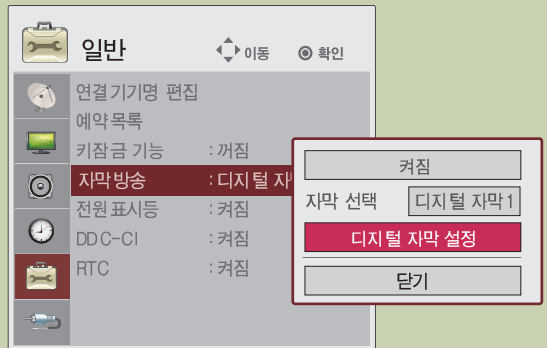
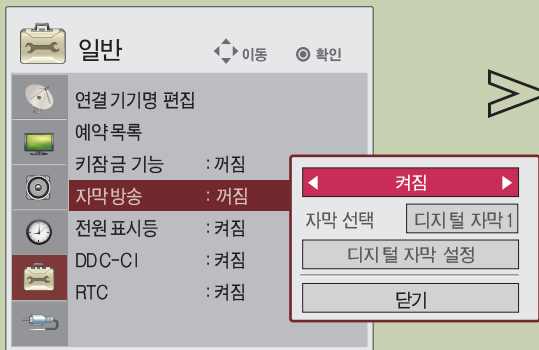

- 

「사용자설정」을 선택하세요.

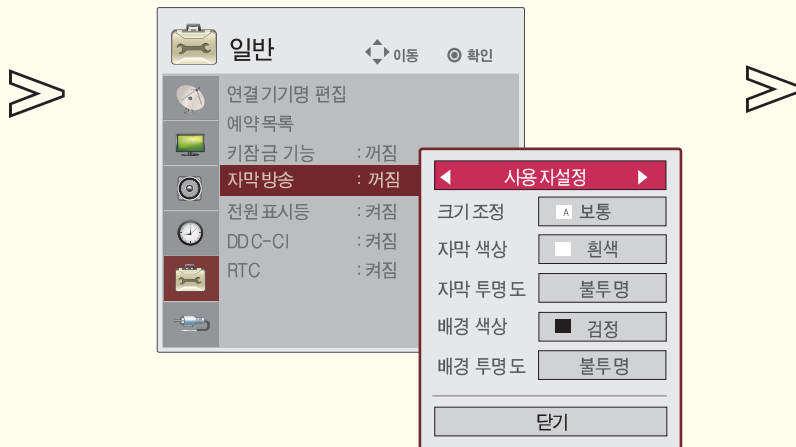

- 디지털자막 설정은 디지털 방송 중에만 사용할 수 있습니다
- 디지털 자막은 1에서 6까지 설정할 수 있으며, 현재 국내에서는 「디지털 자막 1」에서 한글을 송출하고 있습니다. 방송 국에서 외국어를 송출할 경우에는 「디지털 자막 2~6」에서 확인할 수 있습니다.

Remind

자막방송을 시청하려면

4

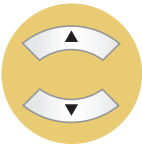

항목간
이동하세요.



원하는 세부
조정을 하세요.

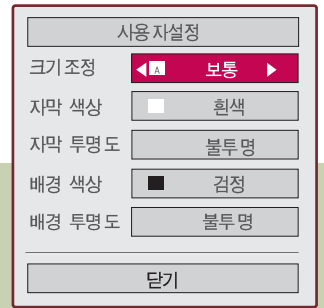

▶ 크기 조정 : 자막의 크기를 선택할 수 있습니다.

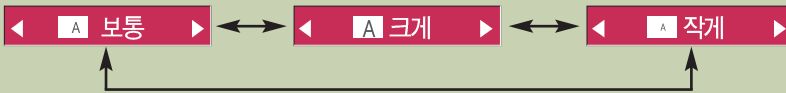

▶ 자막 색상 설정 : 자막의 색상을 선택할 수 있습니다.

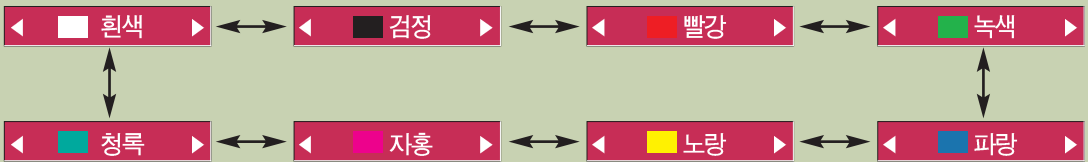

▶ 자막 투명도 설정 : 자막의 투명도를 선택할 수 있습니다.

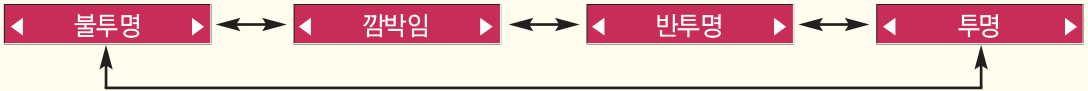

▶ 배경 색상 설정 : 자막 배경의 색상을 선택할 수 있습니다.

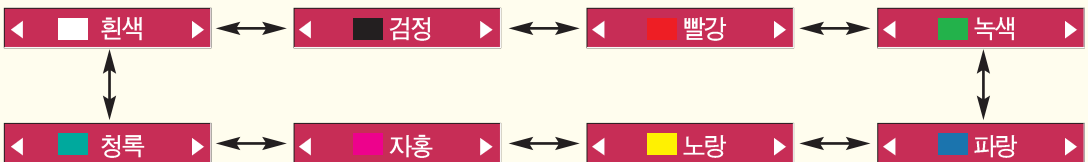

▶ 배경 투명도 설정 : 자막 배경의 투명도를 선택할 수 있습니다.



• 자막의 세부 설정을 할 때 화면 하단에 「디지털 자막 미리보기입니다」라는 예시 문구가 뜹니다. 세부 설정시 이 문구 상태 변화에 따라 자막을 원하는 상태로 설정하세요.

전원표시등 기능을 이용하려면 (M2262D/M2362D 모델만 해당)

모니터 전면의 전원표시등을 ON/OFF로 직접 선택할 수 있는 기능입니다.

전원표시등 OFF를 선택 시 전원표시등이 OFF 되며, 이후 전원표시등을 ON으로 선택하면 전원표시등이 자동으로 ON이 됩니다.

1

「**메뉴**」 버튼을 누릅니다.

「**일반**」으로 이동하세요.

「**일반**」을 선택하세요.



2

「**전원표시등**」으로 이동하세요.

「**전원표시등**」을 선택하세요.

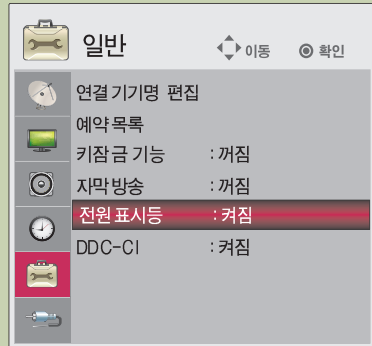

3

「**꺼짐**」을 선택하세요.

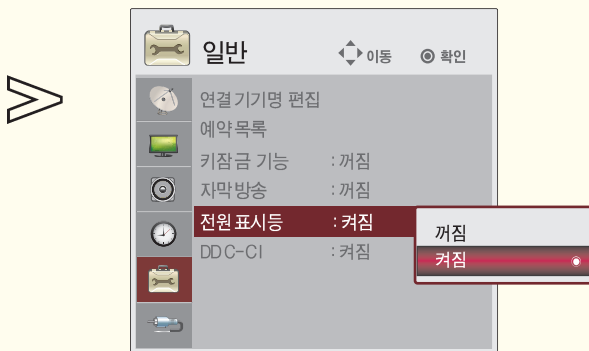

「**나가기**」 버튼을 누르면 화면표시가 사라집니다.

전원표시등 기능을 이용하려면 (M2762D 모델만 해당)

모니터 전면의 전원표시등을 ON/OFF로 직접 선택할 수 있는 기능입니다.

전원표시등 OFF를 선택 시 전원표시등이 OFF되며, 이후 전원표시등을 ON으로 선택하면 전원표시등이 자동으로 ON이 됩니다.

1



메뉴



「일반」으로 이동하세요.



「일반」을 선택하세요.

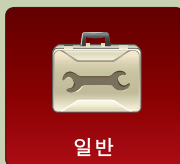
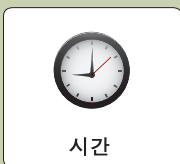
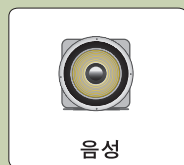

2



「전원표시등」으로 이동하세요.



「전원표시등」을 선택하세요.

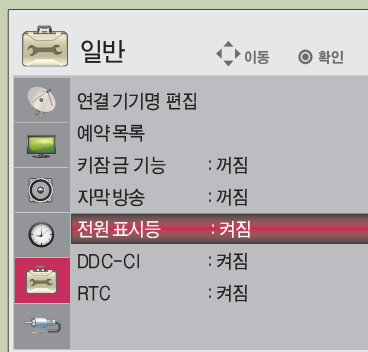

3



「켜짐」을 선택하세요.

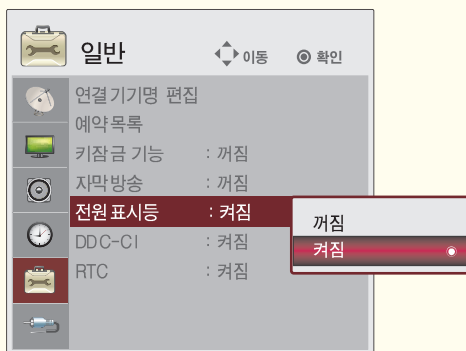

나가기

버튼을 누르면 화면표시가 사라집니다.

DDC-CI 기능을 이용하려면 (M2262D/M2362D 모델만 해당)

DDC/C(Display Data Channel Command Interface) 란?

PC와 모니터간의 통신을 위한 통신규약(protocol)으로 모니터의 OSD로 조정하던 세부기능 조작 및 설정을 PC상에서 할 수 있게 합니다.

DDC/CI ON이 되면 PC와 모니터간의 통신을 연결하여 PC가 모니터를 조정할 수 있게 합니다.

DDC/CI OFF가 되면 PC와 모니터간의 통신연결을 끊어, PC는 모니터의 조정이 불가능해 집니다.

1

메뉴 이동하세요. 확인 선택하세요.

2

「DDC-CI」로 이동하세요. 「DDC-CI」를 선택하세요.

채널 영상 음성

시간 일반 입력

일반 이동 확인

- 연결기기명 편집
- 예약목록
- 키잠금 기능 : 꺼짐
- 자막방송 : 꺼짐
- 전원 표시등 : 켜짐
- DDC-CI : 켜짐**

3

「켜짐」을 선택하세요.

⇨

일반 이동 확인

- 연결기기명 편집
- 예약목록
- 키잠금 기능 : 꺼짐
- 자막방송 : 꺼짐
- 전원 표시등 : 켜짐
- DDC-CI : 켜짐

꺼짐
켜짐

나가기 버튼을 누르면 화면표시가 사라집니다.

DDC-CI 기능을 이용하려면 (M2762D 모델만 해당)

DDC/CI(Display Data Channel Com mand Interface) 란?

PC와 모니터간의 통신을 위한 통신규약(protocol)으로모니터의 OSD로 조정하던 세부기능 조작 및 설정을 PC상에서 할 수 있게 합니다.

DDC/CI ON이 되면 PC와 모니터간의 통신을 연결하여 PC가 모니터를 조정할 수 있게 합니다.

DDC/CI OFF 가 되면 PC와 모니터간의 통신연결을 끊어, PC는 모니터의 조정이 불가능해 집니다.

1



「일반」으로 이동하세요.

「일반」을 선택하세요.



2

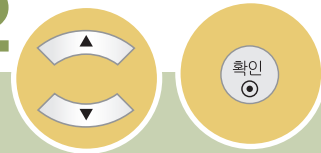

「DDC-CI」로 이동하세요.

「DDC-CI」를 선택하세요.

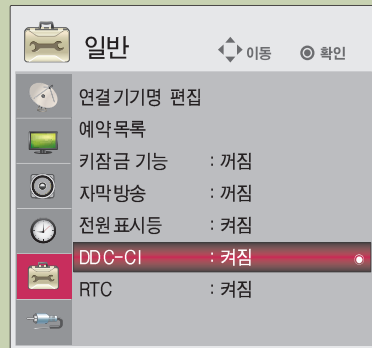

3

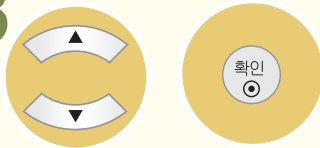

「켜짐」을 선택하세요.

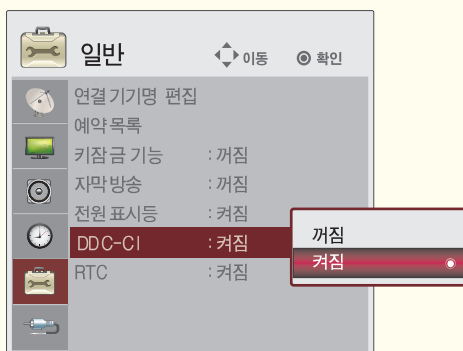

버튼을 누르면 화면표시가 사라집니다.

RTC 기능을 이용하려면 (M2762D 모델만 해당)

켜짐으로 설정을 하면 응답 시간 제어 기능이 활성화 되어 화면의 잔상을 줄여줍니다.
 꺼짐으로 설정을 하면 응답 시간 제어 기능이 비활성화 되어 패널 응답 속도로 동작합니다.

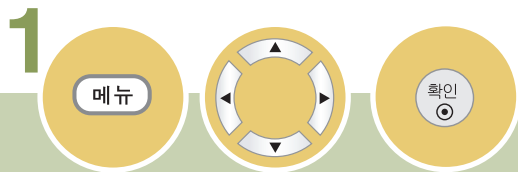

「일반」으로 이동하세요.
 「일반」을 선택하세요.

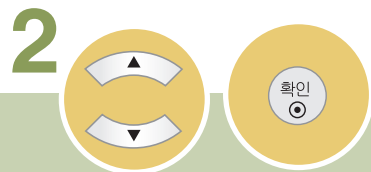

「RTC」로 이동하세요.
 「RTC」를 선택하세요.

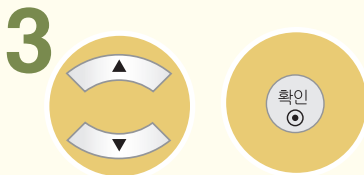
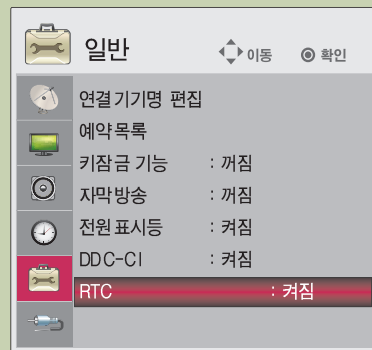

「켜짐」을 선택하세요.

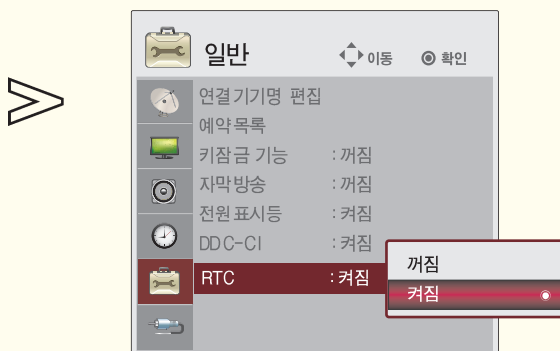

버튼을 누르면 화면표시가 사라집니다.

용어	해설
4:3, 16:9	화면의 가로와 세로 비율로, 4:3은 기존의 아날로그 방송과 아날로그 TV에 적용되었던 비율이고, 16:9는 영화 화면처럼 화면의 가로가 더 길어진 형태로 와이드 화면이라고도 말합니다.
자동화면비	입력되는 영상 신호에 따라 시청 화면이 4:3 또는 16:9로 자동으로 바뀌는 기능입니다.
분리형/일체형	분리형 TV는 디지털 방송 수신기(셋톱박스)가 내장되어 있지 않은 디지털 TV로 디지털 방송을 보기 위해서는 셋톱박스를 따로 구매해서 연결하여야 하고, 일체형은 셋톱박스가 내장되어 있어 안테나만 연결하면 바로 HD급 고화질 디지털 방송을 수신할 수 있는 TV입니다.
HDMI	High-Definition Multimedia Interface의 준말로서 HD급 디지털 영상과 멀티채널의 디지털 오디오 데이터 전송 세계 표준 규격으로 비압축 디지털 인터페이스입니다. 영상과 음성을 하나의 단자를 통해 디지털로 전송하므로 설치가 편리하고 고화질을 제공합니다.
DVI	컴퓨터와 모니터 사이에서 압축되지 않은 디지털 비디오 신호를 전송하는 인터페이스.
RGB-PC	컴퓨터에서 사용되는 해상도 포맷을 지원하는 단자입니다. TV에 RGB-PC 입력 단자가 있으면, TV를 컴퓨터와 연결해서 PC의 모니터처럼 사용 할 수 있습니다.
Settop Box(셋톱박스)	디지털 방송을 수신하기 위한 방송 수신기.
Component(컴포넌트) (Y, Pb, Pr)	영상신호 RGB 3원색을 2가지 (Pb/Cb, Pr/Cr)로 줄여 독립적으로 전송하는 방식. Y는 흑백영상과 같은 밝기 신호이고, Pb/Pr은 청색/적색에 해당하는 색 차신호입니다.
Composite(외부입력) (=CVBS)	영상신호(색차, 휘도, 싱크)가 한개의 신호선에 모두 섞여 있고 오디오 신호는 포함되지 않는 것을 말합니다. 이 신호를 TV에서 분리해서 표시합니다.
S-영상(S-VIDEO)	Y/C 두개의 신호로 구성되어 휘도신호(Y, 밝기)와 칼라신호(C, Chroma)를 분리해서 보내는 형태입니다. (해상도는 480로 고정)
SDTV	아날로그 TV와 품질이 동일하거나 개선된 디지털 TV를 지칭하고, 통상 720p 미만의 해상도를 가집니다. (해상도: 480i, 480p)
HDTV	디지털 TV로서 아날로그에 비해 해상도와 화질을 높인 화면종횡비 16:9를 가지고, CD 수준의 오디오 성능을 가진 고선명/고화질 TV입니다. (해상도: 720p, 1080i)
VGA	Video Graphics Array의 준말로서 640X480의 해상도와 16가지 색상 또는 256가지 색상을 지원합니다.
SVGA	Super VGA의 준말로서 800X600 해상도에 16가지 색상을 지원하거나 256가지 색상을 지원합니다.

해상도	화면비	초당 화면 주사방식	신호 Type	용어 설명
1080p	16:9 * ⁽¹⁾	60p * ⁽³⁾ /50p/ 30p/ 24p	HD * ⁽⁵⁾	* ⁽¹⁾ 16:9 화면비 : 화면의 가로 세로비로 와이드 화면비 * ⁽²⁾ 4:3 화면비 : 화면의 가로 세로비로 아날로그 화면비
1080i	16:9	60i * ⁽⁴⁾ / 50i	HD	* ⁽³⁾ p : progressive scanning (순차주사)
720p	16:9	60p	HD	* ⁽⁴⁾ i : interfaced scanning (비월주사)
480p	4:3 * ⁽²⁾	60p	SD * ⁽⁶⁾	* ⁽⁵⁾ HD : High Definition (고 선명도)
480i	4:3	60i	SD	* ⁽⁶⁾ SD : Standard Definition (표준 선명도)

Check

고장신고전에 확인하세요

제품 사용 중 아래의 증상이 나타나면 다시한번 확인해 주세요. 고장이 아닐 수 있습니다.

확인하세요	조치하세요
<p>Q 화면이 켜지지 않아요</p>	<p>A 정전은 아닌지, 전원코드가 콘센트에 바르게 연결되어 있는지 확인하세요.</p> <p>A 전원 표시등이 파란색으로 표시되어 있는지 확인하세요. 전원 표시등이 주황색인 경우는 제품이 절전상태에 있는 경우입니다. 마우스를 움직여 보거나 키보드의 아무키를 누르면 화면이 나타납니다.</p>
<p>Q PC 사용시 「입력 신호 확인」 메시지가 떠요</p>	<p>A PC와 제품을 연결하는 신호 케이블이 연결되어 있지 않거나 빠져있을 때 생기는 현상이므로 신호 입력 케이블을 확인 후 재 연결하세요.</p>
<p>Q 「절전모드」 메시지가 떠요 전원표시등이 주황색으로 떠요</p>	<p>A PC의 절전상태에 있는 경우에는 마우스를 움직이거나 키보드의 아무키를 누르세요. 컴퓨터 전원이 켜져 있는지 확인하세요.</p>
<p>Q PC 사용시 「이 모드는 지원하지 않습니다」 메시지가 떠요</p>	<p>A PC(비디오 카드)에서 전송되는 신호가 제품의 수평 또는 수직 주파수 범위를 벗어나서 생기는 현상입니다. 공장지원 주파수의 권장해상도로 주파수 범위를 재설정 하세요.</p>
<p>Q 제품을 연결한 후 「알수없는 장치」 라는 메시지가떠요</p>	<p>A 함께 제공된 드라이버를 설치하거나 LG전자 인터넷 홈페이지 www.lge.co.kr를 이용하여 드라이버를 설치하세요.</p> <p>A 비디오 카드 사용설명서를 참조하여 PLUG&PLAY 기능을 모두 지원하는지 확인하세요.</p>
<p>Q PC 사용시 화면 위치가 이상해요</p>	<p>A RGB 아날로그 신호일 경우 제품옆면의 확인 버튼이나 리모컨의 확인 버튼을 두 번 누르면 자동으로 현 모드에 맞는 최상의 화면 상태로 조정됩니다. 만약, 조정상태가 만족스럽지 않으면 메뉴상의 주파수와 선명도를 조정하세요.</p> <p>A 비디오 카드의 해상도나 주파수가 제품에서 사용 가능한 범위내에 설정되어 있는지 확인해 보고, 「제어판」 → 「디스플레이」 → 「설정」에서 권장해상도로 다시 설정하세요</p>
<p>Q 리모컨이 동작되지 않아요.</p>	<p>A 리모컨과 제품 사이에 장애물이 있는지 확인하세요.</p> <p>A 건전지가 극성에 맞게 올바르게 되어 있는지 확인하세요.</p> <p>A 건전지의 수명이 다 된 경우 건전지 2개 모두를 새것으로 교환하세요.</p> <p>A 전자식 안정기를 적용한 전등(3파장 램프)이 설치된 장소에서는 오동작 우려가 있으니 주의하시기 바랍니다.</p>

조정의상

고장신고전에 확인하세요

제품 사용 중 아래의 증상이 나타나면 다시한번 확인해 주세요. 고장이 아닐 수 있습니다

	확인하세요	조치하세요
화면이상	Q 전원이 켜져있고 전원표시등이 파란색인 상태에서 화면이 매우 어둡게 보여요	A 밝기와명암을 조정하세요.
	Q 15핀 D-Sub(RGB PC)아날로그 신호일 경우 화면에 수직의 가는 선, 수평 노이즈(NOISE)가 보이거나, 문자가 흐려보여요	A 제품옆면의 확인 버튼이나 리모컨의 확인 버튼을 두번 누르거나 '영상,메뉴상의 '화면조정(RGB-PC)'를 이용하세요.
	Q 화면색상이 변색(16컬러)되어 나와요	A 「제어판」→「디스플레이」→「설정」→「색상표」에서 색상수를 24비트(트루 컬러) 이상으로 설정하세요
	Q 화면색상이 불안정하거나 단색으로 보여요	A 신호입력케이블의 연결상태를 확인하여 바르게 연결하세요. 또는 PC의 비디오카드를 다시 끼워주세요
	Q 화면에 반점이 보여요	A 사용중 화면에 몇 개의 화소반점(빨강, 녹색, 흰색, 검정색)이 보일수 있습니다. 이는LCD의 특성상 보일수 있는 현상입니다. 제품의 성능과는 무관하며 고장이 아닙니다.
	Q 전원을 꺼도 화면에 잔상이 남아요	A 고정된 특정 화면만을 장시간 사용하면 LCD의 화소가 빨리 손상되기 쉬우므로 제품을 오래 사용하기 위해서는 화면보호기(Screen saver)를 사용하세요
	Q 전원을 켜 후, 화면이 늦게 나와요.	A 본 증상은 전원을 켤 때 발생할 수 있는 화면의 노이즈(Noise)가 나타나지 않게 하기 위하여 잠시동안 영상소거 처리를 하기 때문에 발생하는 것으로 불량이 아닙니다.
	Q 순간적으로 화면상에 수직, 수평선과 그물무늬가 나타나며 흔들려요.	A 고주파의 전기기구나 다른 제품의 전파 등 강력한 전파방해를 받아서 생기는 경우가 있으므로 무선전화기, 헤어드라이, 전기드릴 등의 사용을 중단해 주세요
Q 입력신호가 없을 때 전원이 자동으로 꺼져요.	A 본 증상은 절전을 위한 기능으로 입력신호가 15분동안 없을 경우자동으로 전원을 끕니다. 고장이 아닙니다.	

소리이상	Q 소리가 나오지 않아요	<p>A 오디오케이블이 바르게 연결되어 있는지 확인하세요.</p> <p>A 음량을 조정하세요.</p> <p>A 사운드 설정이 바르게 선택되어 있는지 확인하세요.</p> <p>A 리모컨의 '조용히' 메뉴가 선택되어 있는지 확인하세요. (리모컨의 '조용히' 버튼을 다시 누르면 해제 됩니다)</p> <p>A 「음성, 메뉴의 「TV 스피커」가 켜짐인지 확인하세요</p>
	Q 소리가 너무 작아요	A 음량을 조정하세요.
	Q 한쪽 스피커에서 소리가 나지 않아요	A 「음성, 메뉴의 음균형을 선택 후 바르게 조정해 주세요

<M2262D>

제품의 개선을 위해 예고없이 변경될 수 있습니다.

LCD	형태	54.68cm (21.5 inch) TFT (Thin Film Transistor) LCD (Liquid Crystal Display) 가시 화면 대각선 크기 : 54.68cm
	픽셀 피치(Pixel Pitch)	0.282 x 0.282 mm
전원 (Power)	정격전압	AC 100~240V~ 50/60Hz 0.9A
	소비전력	온 모드 : 50 W (Typ.) 절전 모드 ≤ 1W (RGB) 오프 모드 ≤ 1W

치수/무게	폭(W) x 높이(H) x 깊이(D)	51.72cm (20.36 inches) x 39.98cm (15.74 inches) x 22.16cm (8.72 inches)
	무게(포장제외)	4.7 kg

영상신호 (Video Signal)	최대 해상도	1920 X 1080 @ 60Hz - 운영 체제와 비디오카드 유형에 따라 해당모드가 지원되지 않을수도 있습니다.
	권장 해상도	1920 X 1080 @ 60Hz - 운영 체제와 비디오카드 유형에 따라 해당모드가 지원되지 않을수도 있습니다.
	수평 주파수	30 - 83 kHz
	수직 주파수	56 - 75 Hz
	동기 형태	분리형(Separate)/디지털
입력 단자		15핀 D-Sub (아날로그), HDMI (디지털), DVI (디지털), S-Video(S 영상), AV(CVBS), 컴포넌트, Antenna (안테나/케이블)
환경 조건	동작 조건	온도: 10°C ~ 35°C, 습도: 10% ~ 80%
	보관 조건	온도: -10°C ~ 60°C, 습도: 5% ~ 90%

음성신호 (Audio Signal)	음성 출력 스피커 임피던스	5W+5W(좌+우) 8Ω
------------------------	-------------------	------------------

<M2362D>

제품의 개선을 위해 예고없이 변경될 수 있습니다.

LCD	형태	58.42cm (23 inch) TFT (Thin Film Transistor) LCD (Liquid Crystal Display) 가시 화면 대각선 크기 : 58.42cm
	픽셀 피치(Pixel Pitch)	0.266 x 0.266 mm
전원 (Power)	정격전압 소비전력	AC 100~240V~ 50/60Hz 1.0A 온 모드 : 55 W (Typ.) 절전 모드 ≤ 1W (RGB) 오프 모드 ≤ 1W
치수/무게	폭(W) x 높이(H) x 깊이(D) 무게(포장제외)	55.18cm (21.72 inches) x 41.95cm (16.52 inches) x 22.16cm (8.72 inches) 5.2 kg
영상신호 (Video Signal)	최대 해상도	1920 X 1080 @60Hz - 운영체제와 비디오카드 유형에 따라 해당모드가 지원되지 않을수도 있습니다.
	권장 해상도	1920 X 1080 @60Hz - 운영체제와 비디오카드 유형에 따라 해당모드가 지원되지 않을수도 있습니다.
	수평 주파수	30 - 83 kHz
	수직 주파수	56 - 75 Hz
	동기 형태	분리형(Separate)/디지털
입력 단자		15핀 D-Sub (아날로그), HDMI (디지털), DVI-D (디지털), S-Video(S 영상), AV(CVBS), 컴포넌트, Antenna (안테나/케이블)
환경 조건	동작 조건	온도: 10°C ~ 35°C, 습도: 10% ~ 80%
	보관 조건	온도: -10°C ~ 60°C, 습도: 5% ~ 90%
음성신호 (Audio Signal)	음성 출력 스피커 임피던스	5W + 5W (좌+우) 8Ω

<M2762D>

제품의 개선을 위해 예고없이 변경될 수 있습니다.

LCD	형태	68.6cm (27 inch) TFT (Thin Film Transistor) LCD (Liquid Crystal Display) 가시 화면 대각선 크기 : 68.6cm
	픽셀 피치(Pixel Pitch)	0.3114 x 0.3114 mm
전원 (Power)	정격전압 소비전력	AC 100-240V~ 50/60Hz 1.2A 온 모드 : 65 W (Typ.) 절전 모드 ≤ 1W (RGB) 오프 모드 ≤ 1W

치수/무게	폭(W) x 높이(H) x 깊이(D)	64.91cm (25.56 inches) x 48.5cm (19.09 inches) x 21cm (8.27 inches)
	무게(포장제외)	7.2 kg

영상신호 (Video Signal)	최대 해상도	1920 X 1080 @60Hz - 운영체제와 비디오카드 유형에 따라 해당 모드가 지원되지 않을 수도 있습니다.
	권장 해상도	1920 X 1080 @60Hz - 운영체제와 비디오카드 유형에 따라 해당 모드가 지원되지 않을 수도 있습니다.
	수평 주파수	30 - 83 kHz
	수직 주파수	56 - 75 Hz
	동기 형태	분리형(Separate)/디지털
입력 단자		15핀 D-Sub (아날로그), HDMI (디지털), DVI-D (디지털), S-Video(S영상), AV(CVBS), 컴포넌트, Antenna (안테나케이블)
환경 조건	동작 조건	온도: 10°C ~ 35°C, 습도: 10% ~ 80%
	보관 조건	온도: -10°C ~ 60°C, 습도: 5% ~ 90%

음성신호 (Audio Signal)	음성 출력 스피커 임피던스	5W + 5W (좌+우) 8Ω
------------------------	-------------------	---------------------