



사용설명서

# 텔레비전 수상기

사용전에 안전을 위한 주의사항을 반드시 읽고 정확하게 사용하세요.

PLASMA TV

42PJ350	50PJ650
42PJ550	50PK350
42PJ650	50PK550
50PJ350	60PK550
50PJ550	

# 더욱 선명한 화질, 더욱 생생한 감동 – 디지털 TV의 새로운 미래를 연다 LG 디지털 TV

와이드 화면 가득히 펼쳐지는 선명한 영상,  
생생한 현장감이 살아있는 돌비 디지털 사운드,  
미래형 디지털 TV의 새로운 기준을 제시한다 – LG 디지털 TV  
돌비 고출력 스피커 시스템으로 음질은 더욱 생생하게  
이것이 디지털 TV의 미래기술 – LG 디지털 TV

## LG 디지털 TV의 다양한 첨단 기능

- PLASMA TV란? 유리기판사이에 가스를 넣고 전압을 가하면, 방전하여 나오는 자외선이 형광체와 융합하여 빛을 발광하는 현상을 이용한 차세대 평면 TV입니다.
- Twin XD Engine이란? 진보된 디지털 영상 신호 처리를 통해 보다 실감나는 고품질 영상을 보여주는 LG전자 고유의 화질 개선 기술입니다.
- 사진과 음악, 동영상 USB 저장장치를 이용해서 손쉽게 감상
- 상하좌우 160° 이상의 광시야각을 제공하여 어느 각도에서나 왜곡없는 화면을 시청
- 동급의 일반 TV와 비교해서 무게가 가볍고 부피가 작아 원하는 장소, 원하는 위치대로 설치가 가능
- 대형화면으로 극장에서 영화를 시청하듯, 생생한 감동을 그대로 전달
- 360도 생생한 현장감이 넘치는 돌비 디지털 사운드
- VCR, DVD, PC 등 다양한 제품과도 손쉽게 연결
- 생생한 감동을 전하는 고출력 스피커 시스템
- 실감영상의 16:9 와이드 화면
- 심플링크 기능을 통해 보다 편리한 외부 멀티미디어 기기 제어

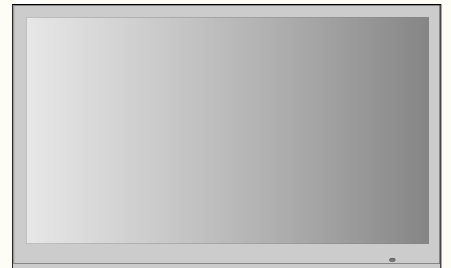

## · 화면 잔상 방지를 위한 주의사항

잔상이란, 장시간 정지된 화면으로 TV를 시청하였을 때 화면이 손상되어 영상의 잔상이 오랜 시간 동안 남아 있거나 사라지지 않는 현상을 말합니다. 아래 내용으로 인한 화면의 잔상 발생은 보증서에 의해 보호받지 못합니다.  
장시간 정지된 화면(2시간)으로 시청하는 것을 피해주시길 바랍니다. 정지 이미지가 화면에 영구적으로 남을 수 있습니다.

\* 정지 화면이란 : 방송국 로고, 자막, 화면 메뉴, 비디오 게임, 컴퓨터 화면 등

4:3 화면을 장시간 사용하게 될 경우 화면 경계 부위에 잔상이 생길 수 있습니다.  
(이러한 현상은 타회사 제품도 유사하며 교환 및 환불의 대상이 되지 않으니 양해하여 주시기 바랍니다.)

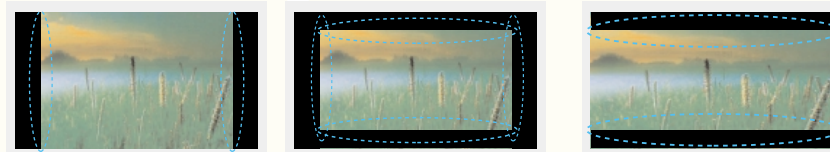

이 기기는 가정용(B급)으로 전자파 적합등록을 한 기기로서 주로 가정에서 사용하는 것을 목적으로 하며, 모든 지역에서 사용할 수 있습니다.

· 화면에서 생길 수도 있는 유색의 점(휘점, 명점, 암점, 점멸)에 대하여

플라즈마 패널은 약 2백만~6백만 화소로 구성된 첨단 기술 제품입니다.

본 제품은 1 PPM(백만분의 1) 정도의 비활성 픽셀이 미세한 점으로 나타날 수 있으나, 이는 제품의 성능 및 신뢰성에는 영향을 미치지 않습니다.

상기 내용은 타회사 제품에도 유사하며 교환 및 환불의 대상이 되지 않으니 양해하여 주시기 바랍니다.

· 소음관련에 대하여

"똑똑" 소음 : 시청중이나 전원을 끈 후 "똑똑"하는 소음은 온도, 습도에 의한 플라스틱 재질의 열변형 소음으로 가구나 자동차 등 열변형 제품에서 흔히 나타나는 소리입니다.

전기적 소음 : 제품 동작을 위해 많은 전류를 공급하는 고속 스위칭 회로에서 발생하는 미세한 소리로 제품에 따라 차이는 있습니다.

※ 이러한 소음은 제품의 성능 및 신뢰성과는 무관하며, 당사에서는 제품 생산시 엄격한 기준으로 관리하고 있으므로 일정 수준의 소음은 정상 제품으로 교환 또는 환불 대상이 아닙니다.

본 제품은 국내에서만 사용할 수 있습니다. 외국에서는 방송방식, 전원전압이 다르므로 사용할 수 없습니다.  
(This unit, which is designed for korea only, can not be used in foreign countries.)

LG Digital TV를 구입해 주셔서 감사합니다. 아래의 부속품들을 확인해 주세요.

**부속품**

\* 부속품은 실물과 다르게 보일 수 있습니다.



리모컨



건전지 AAA형 2개



간편한 사용 안내

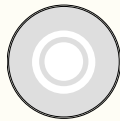

CD 사용설명서



제품 외관 청소용 형검 (9쪽 사용방법 참조)



동축선 (75Ω)



전원코드

50PK350, 50PK550, 60PK550 모델에 해당합니다.



간편 리모컨 건전지 AAA형 2개

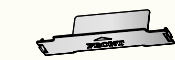

데스크형 스탠드 장착부 보호용 커버



케이블 정리용 밴드 2개

42PJ350, 42PJ550, 50PK350, 50PK550 모델에 해당합니다.



\* PC음성 단자 연결 케이블용(회색) 전원코드용(검정색)

페라이트 코어 2개

**별매품**

\* 별매품은 실물과 다르게 보일 수 있습니다.

\* 각종 별매품은 제품의 품질향상을 위해 예고 없이 변경되는 수가 있으며, 새로운 별매품이 추가 될 수도 있습니다.

\* 별매품 구입은 전자상가 또는 인터넷 쇼핑몰에서 구입하거나 판매점(제품 구입처)에 문의 하세요.

\* 별매품 구성은 모델에 따라 차이가 날 수도 있습니다.

TV 모델명	스탠드 모델명
42PJ350	AD-42PJ50S
42PJ650	
42PJ550	AD-42PJ50SR
50PJ350	AD-50PK50S
50PK350	
50PJ550	AD-50PK50SR
50PK550	
50PJ650	AD-50PK70S
60PK550	AD-60PK50SR

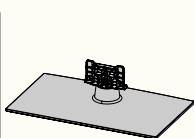

데스크형 스탠드

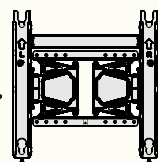

각도 조절형 벽걸이 지지대

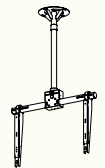

천정형 지지대



외부기용 연결 케이블

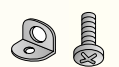

전도방지용 브라켓, 볼트, 끈

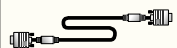

PC 신호 케이블



PC음성 단자 연결용 케이블



Optical 케이블



HDMI 케이블



HDMI to DVI 케이블

# 차례

사용하기 전에	안전을 위한 주의사항	6-9
	각 부분의 이름	10-11
	리모컨 버튼의 이름	12-13
설치 및 기본구성	TV의 설치방법	14-17
준비 및 연결	TV를 켜려면	18
	TV를 보려면	19-20
	외부입력에 연결된 기기명을 설정하려면	21
	TV 기능을 확인하려면	22-25
	안테나를 연결하려면	26
	비디오를 연결하려면	27-28
	케이블 수신기를 연결하려면	29-30
	DVD를 연결하려면	31-33
	DTV 신호를 수신하려면	34-36
	PC를 연결하려면	37-40
	디지털 앰프를 연결하려면	41-42
캠코더, 게임기 등을 연결하려면	43	
간편설정	화면크기 기능을 이용하려면	44
	영상모드 기능을 이용하려면	45
	음향모드를 선택하려면	46
	자막방송을 이용하려면	47
	음성다중 기능을 이용하려면	48
	취침예약을 하려면	49
	채널 기억/지움/선호채널 기능을 이용하려면	50
USB를 제거하려면	51	
채널 관련	채널을 기억시키거나 지우려면	52-55
	시청 중인 방송상태를 확인하려면	56
영상 관련	장르설정을 하려면	57
	절전 모드를 설정하려면	58
	화면상태를 조정하려면	59-73
	영상초기화 기능을 이용하려면	74
	화면멈춤 기능을 이용하려면	75



<b>음성 관련</b>	자동음량 기능을 이용하려면	76
	음성을 깨끗하게 들으려면	77-78
	음균형을 조정하려면	79
	사용자가 직접 음향상태를 조정하려면	80-83
	음성초기화 기능을 이용하려면	84
	TV 스피커 기능을 이용하려면	85
<b>시간 관련</b>	현재시각을 설정하려면	86-87
	꺼짐시각을 예약하려면	88-89
	켜짐시각을 예약하려면	90-91
<b>일반 기능</b>	방송안내 기능을 이용하려면	92
	예약목록을 확인하려면	93
	메뉴의 표시 언어를 변경하려면	94
	음성 언어를 선택하려면	95
	심플링크 기능을 이용하려면	96-98
	키잠금 기능을 이용하려면	99
	자막방송을 시청하려면	100-102
	데모 모드를 설정하려면	103
	화면잔상방지 기능을 이용하려면	104-105
모드를 변경하려면	106-107	
<b>잠금설정</b>	잠금설정 기능을 이용하려면	108
	시스템 잠금을 설정하려면	109
	비밀번호를 변경하려면	110
	채널 잠금을 설정하려면	111
	외부입력 잠금을 설정하려면	112-113
<b>USB</b>	USB 저장장치를 사용하려면	114-115
	사진을 감상하려면	116-123
	음악을 감상하려면	124-127
	영화를 감상하려면	128-135
	DivX 등록 코드를 확인하려면	136
	DRM 기능을 비활성화하려면	137
<b>알아두기</b>	용어해설	138
	고장신고전에 확인하세요	139-141
	서비스에 대하여	
	제품규격	143

# 안전을 위한 주의사항

안전을 위한 주의사항은 제품을 안전하고 정확하게 사용하여 예기치 못한 위험이나 손해를 사전에 방지하기 위함입니다.

→ 주의사항은 '경고'와 '주의' 두 가지로 구분되어 있으며, '경고'와 '주의' 의미는 다음과 같습니다.

⚠ 경고 : 지시사항을 위반할 때, 심각한 상해나 사망이 발생할 가능성이 있는 경우

⚠ 주의 : 지시사항을 위반할 때, 경미한 상해나 제품의 손상이 발생할 가능성이 있는 경우

→ 사용설명서를 읽고난 후에는 사용하는 사람이 언제나 볼 수 있는 장소에 반드시 보관하십시오.

## 설치할 때

## ⚠ 경고

직사광선에 노출된 곳, 화기 및 난로와 같은 뜨거운 물건 가까이 놓지 마세요.

화재의 위험이 있습니다.

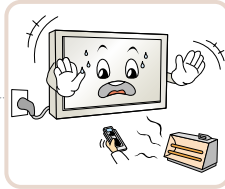

가연성 스프레이 등 인화성 유발 물질을 TV 옆에 놓지 마세요.

화재의 위험이 있습니다.

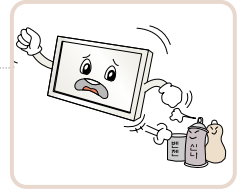

설치된 TV에 절대 어린이가 매달리거나 올라가지 않도록 하세요.

TV가 넘어져 사람이 다치거나 사망할 수도 있습니다.

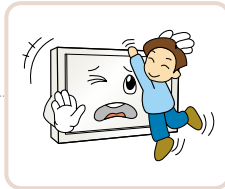

목욕탕이나 비바람에 노출된 장소 또는 물이 튀는 곳 등 습기가 많은 곳에 설치하지 마세요.

감전, 화재, 고장, 변형의 우려가 있습니다.

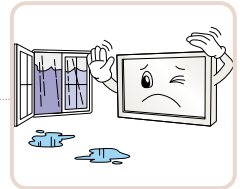

실외안테나 선이 실내로 들어가는 부분에 빗물이 흘러 들어가지 않도록 아래로 구부려 놓으세요.

TV에 빗물이 들어가면 화재, 감전의 원인이 됩니다.

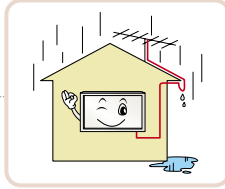

TV는 반드시 수평으로 설치하세요.

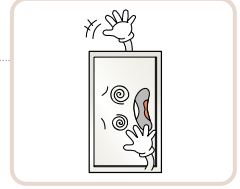

벽걸이 형으로 설치할 때 전원선 및 신호케이블 등을 절대 TV 뒷면으로 걸어서 설치하지 마세요.

코드가 손상되어 화재, 감전, 제품파손의 원인이 될 수 있습니다.

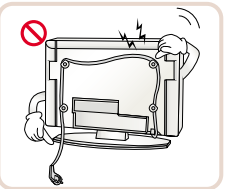

외부기기 연결시 본체가 넘어지거나, 떨어지지 않도록 주의하세요.

상해 또는 제품 파손의 원인이 될 수 있습니다.

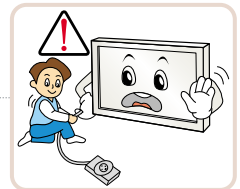

## 사용할 때

## ⚠ 경고

전원플러그가 흔들리지 않도록 확실하게 꽂아주세요.

접속이 불안정한 경우는 화재의 원인이 됩니다.

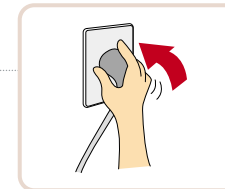

전원 코드 위에 무거운 것을 놓거나 코드가 기기 밑에 깔려 눌리지 않도록 하세요.

화재, 감전의 원인이 됩니다.

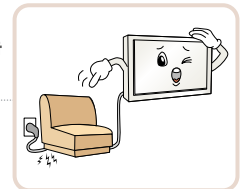

물건을 떨어뜨리거나 충격을 주거나 TV 화면에 장난감이나 물건을 던지지 마세요.

사람이 다치거나, TV 고장, 화면파손의 원인이 될 수 있습니다.



반드시 접지해 주세요.

- 접지가 잘 되어 있지 않으면 고장이나 누전시 감전될 수도 있습니다.
- 접지할 수 없는 장소에 설치할 때는 누전차단기를 구입 설치하여 콘센트에 연결하여 사용하세요.
- 가스관, 수도 파이프, 피뢰침, 전화선 등에는 절대로 접지하지 마세요.

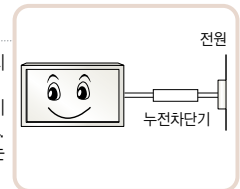

사용할 때

⚠ 경고

멀티 콘센트 사용시 여러가기를 동시에 사용하지 마세요.

콘센트의 이상 발열로 인한 화재의 원인이 됩니다.

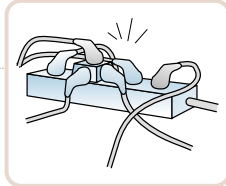

기기가 큰 충격을 받거나 캐비닛이 파손된 경우에는 기기 본체의 전원스위치를 끄고 전원플러그를 콘센트에서 뺀 후 서비스 센터에 연락해 주세요.

화재, 감전의 원인이 됩니다.

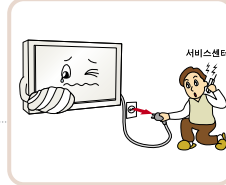

기기 내부에 물, 이물질 등이 들어간 경우 우선 기기 본체의 전원스위치를 끄고 전원플러그를 콘센트에서 뺀 후 서비스 센터에 연락해 주세요.

화재, 감전의 원인이 됩니다.

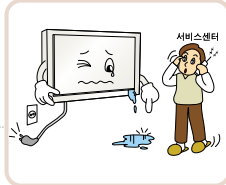

화면이 나오지 않거나 소리가 나오지 않는 등의 고장 상태에서 사용하지 마세요. 즉시 전원스위치를 끄고 전원플러그를 콘센트에서 뺀 후 서비스 센터에 연락해 주세요.

화재, 감전의 원인이 됩니다.



청소할 때 TV 본체 각 부분에 직접 물을 뿌리지 마세요. 제품에 물이 들어가거나 젖지 않도록 하세요.

화재, 감전의 원인이 됩니다.

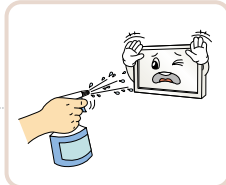

천둥, 번개가 칠 때는 전원코드나 안테나선은 위험하므로 절대 만지지 마세요.

감전의 원인이 됩니다.



주전원 차단장치는 전원 플러그이며, 이 차단장치는 쉽게 조작 할 수 있는 위치에 있어야 합니다.

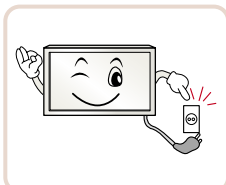

화면의 전면 및 측면에 금속물질 등으로 충격을 주거나 흠집을 내지 마세요.

화면파손의 원인이 될 수 있습니다.

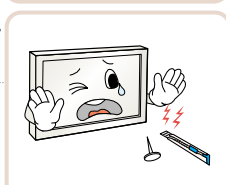

TV 위에 꽃병, 화분, 컵, 화장품, 약품 등 액체용기 및 장식용품, 촛불 등을 올려 놓지 마세요.

화재, 감전 및 낙하로 인한 부상의 원인이 됩니다.

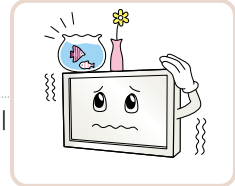

TV 속에 동전, 머리핀, 쇠붙이 등의 금속류나 종이, 성냥 등의 불에 타기 쉬운 물건을 집어 넣지 마세요.

화재, 감전의 원인이 됩니다.

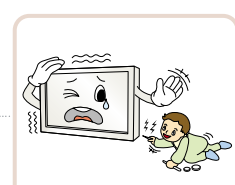

도시 가스 등의 가스 누설이 있을 때에는 콘센트에 절대 손대지 마시고, 창문을 열어 반드시 환기시키세요.

불꽃이 튀어 화재나 화상의 원인이 됩니다.

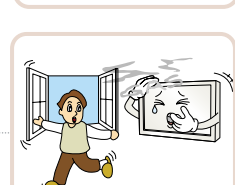

연기가 나거나 이상한 냄새가 날 때 또는 기기내에 이물질이 들어간 경우 사용을 중단하세요. 이때는 곧바로 전원스위치를 끄고 전원플러그를 콘센트에서 뺀 후 서비스 센터에 연락해 주세요.

그대로 계속 사용하면 화재, 감전의 원인이 됩니다.



수리 기술자 외에는 TV를 절대 분해하거나 개조하지 마세요. 점검, 조정, 수리는 판매점 또는 고객센터 상담 창구에서 상담하세요.

화재, 감전의 원인이 됩니다.

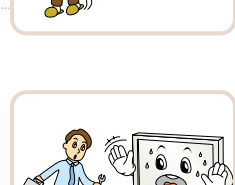

리모컨 등에 사용하는 건전지를 교체할 경우 어린이가 먹지 않도록 주의하고, 건전지는 어린이 손에 닿지 않는 곳에 두세요.

만일 어린이가 먹은 경우에는 즉시 의사와 상담하세요.

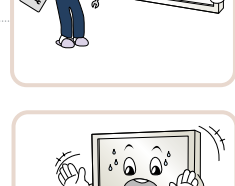

게임기 등을 연결하여 사용할 때에는 화면 대각선 길이의 약 4배 정도 떨어져서 사용하세요.

연결선의 길이를 충분히 유지하세요. 제품이 넘어져 상해 또는 제품 파손의 원인이 될 수 있습니다.

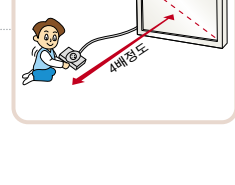
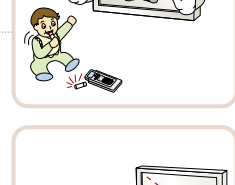

# 안전을 위한 주의사항

안전을 위한 주의사항은 제품을 안전하고 정확하게 사용하여 예기치 못한 위험이나 손해를 사전에 방지하기 위함입니다.

## 설치할 때

## 주의

TV를 옮기는 경우에는 꼭 전원스위치를 끄고 전원플러그, 안테나선, 기기간의 접속 코드 등을 빼세요.

코드가 손상되어 화재, 감전의 원인이 됩니다.

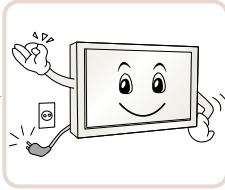

제품이 무거우므로 포장을 풀거나, 들어서 옮길 때에는 반드시 두사람 이상이 함께 하세요.

다칠 수 있습니다

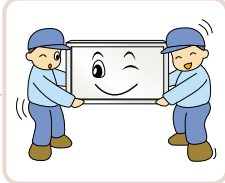

흔들리는 선반 위나 경사진 장소 등 불안정한 장소 및 진동이 심한 곳에는 설치하지 마세요.

떨어지거나 뒤집혀서 다칠 수 있습니다.

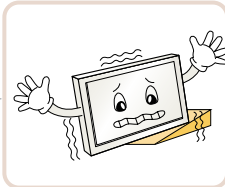

TV 설치시 벽으로부터 일정거리 (10cm 이상)를 두어 통풍이 잘되게 하세요.

내부온도 상승으로 인한 화재의 원인이 될 수 있습니다.

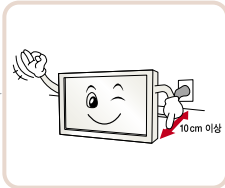

책장이나 벽장 등 통풍이 되지 않는 장소 및 카펫이나 방석 위에 설치하지 마세요.

내부온도 상승으로 인한 화재의 원인이 될 수 있습니다.



실외안테나를 사용하는 가정에서는 심한 바람이 불어서 안테나가 쓰러지더라도 근처 전기줄에 닿지 않도록 거리를 두고 설치하세요.

감전사고 및 상해의 원인이 될 수 있습니다.

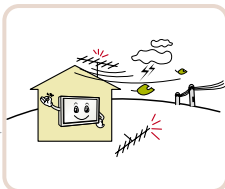

벽걸이 지지대를 사용하여 설치할 경우 반드시 고객 상담실로 문의하시고 사용시 주의사항은 벽걸이 지지대 사용설명서를 참조하세요.

상해의 원인이 될 수 있습니다.

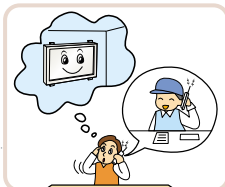

벽걸이 형으로 설치할 때 LG 제품에 맞게 안전하게 설계되어 있는 LG 벽걸이형 지지대를 사용하세요.

타사 벽걸이 지지대 사용으로 생기는 문제는 LG책임이 제한됩니다.

조리대와 가슴기 옆 등 기름이나 수증기가 닿을 수 있는 장소에 설치하지 마세요.

화재, 감전의 원인이 됩니다.

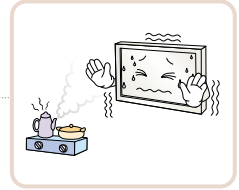

먼지가 많은 장소에 설치하지 마세요.

화재의 위험이 있습니다.

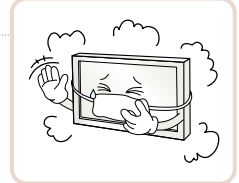

테이블보나 커튼 등으로 통풍구가 막히지 않도록 하세요.

내부온도 상승으로 인한 화재의 원인이 될 수 있습니다.

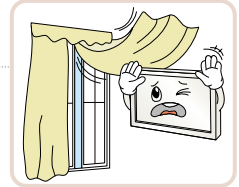

안테나 공사는 기술과 경험이 필요하므로 판매점 또는 서비스센터에 상담하여 주세요.

감전의 원인이 될 수 있습니다.



전원플러그는 젖은 손으로 절대 만지지 마세요.

감전의 원인이 될 수 있습니다.

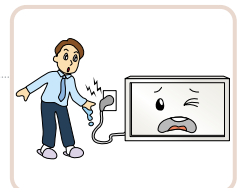

장식장 또는 선반 위에 설치할 때는 TV 밑면 앞쪽 끝부분이 밖으로 나오지 않게 하세요.

무게중심 불균형으로 떨어져 사람이 다치거나 TV 고장의 원인이 될 수 있습니다. 필히 장식장 또는 선반은 TV 크기에 알맞은 것을 사용하세요.

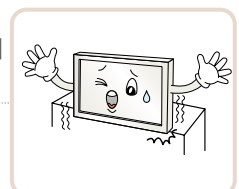

사용할 때

⚠ 주의

전원플러그를 콘센트에 꽂거나 뽑아서 TV를 켜거나 끄지 마세요.  
(전원플러그를 스위치 용도로 사용하지 마세요.)

감전이나 고장의 원인이 됩니다.

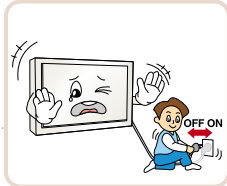

전원플러그를 뺄 때는 플러그를 잡고 빼주세요.

전선 안의 선이 끊어지면 화재의 원인이 됩니다.

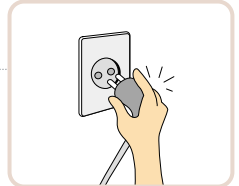

전원플러그 핀 부위 또는 콘센트에 먼지 등이 묻어 있을 때에는 깨끗이 닦아주세요.

화재의 원인이 될 수 있습니다.

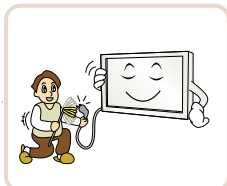

전원코드나 플러그를 손상시키거나 가공하거나 무리하게 구부리거나 비틀거나 잡아 당기거나 틈 사이에 끼우거나 가열하지 마세요. 콘센트 끼우는 부분이 헐거울 때는 사용하지 마세요.

화재, 감전의 원인이 됩니다.

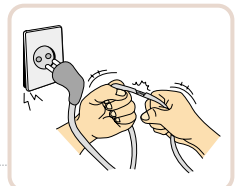

전원코드를 열기구에 가까이 닿지 않게 하세요.

코드의 피복이 녹아서 화재, 감전의 원인이 될 수 있습니다.

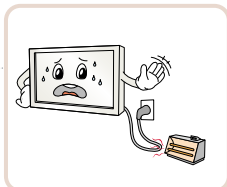

TV를 장시간 시청하지 않을 때나 부재시에는 전원플러그를 콘센트에서 빼주세요.

먼지가 쌓여 발열, 발화 및 절연열화에 의한 감전, 누전화재의 원인이 됩니다.

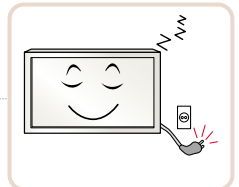

TV 화면과 눈의 거리는 화면 대각선 길이의 약 5~7배정도 떨어져서 시청하세요.

너무 가까운 곳에서 지속적으로 시청하면 시력이 나빠질 수 있습니다.

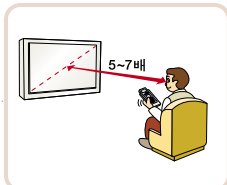

무거운 물건을 올려 놓지 마세요.

넘어지거나 떨어져서 상해의 원인이 됩니다.

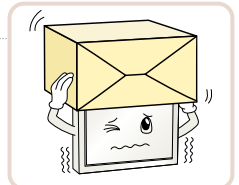

1년에 한 번쯤은 판매점이나 서비스 센터에 내부청소를 상담하세요.

TV 내부에 먼지가 낀 채로 오랫동안 청소하지 않으면 화재, 고장의 원인이 될 수 있습니다.

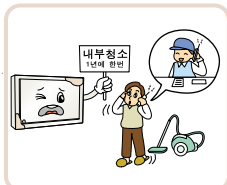

TV 본체 각 부분 및 스크린 표면을 청소할 때는 전원코드를 빼고 부드러운 헝겊으로 가볍게 닦아주세요. 분무기로 물을 뿌리거나 물걸레로 닦지 마세요. 특히, 각종 세정제, 자동차 및 공업용 광택제, 연마제, 왁스, 벤젠, 알코올 등을 TV 본체나 스크린에 사용할 경우 제품에 손상을 주므로 절대 사용하지 마세요.

화재, 감전 또는 제품 손상(변형, 부식 및 파손)을 유발하는 원인이 됩니다.

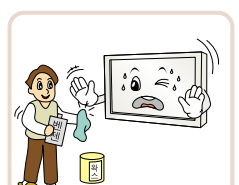

새 건전지와 낡은 건전지를 혼합하여 사용하지 마세요.

전지피열, 누액에 의한 화재, 감전의 원인이 될 수 있습니다.



지정된 것 이외의 건전지는 사용하지 마세요.

전지피열, 누액에 의한 화재, 감전의 원인이 될 수 있습니다.

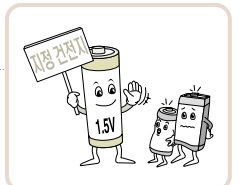

외부기 시청시나 방송이름과 같이 정지된 문자가 장시간 나타나거나, 화면크기를 4:3으로 시청시 장시간 사용할 경우 화면에 잔상이 남을 수 있으므로 주의해서 사용하세요.

TV를 오래 켜두면 뒷면 통풍구가 뜨거워지니 닿지 않도록 주의하세요.

외관 표면에 얼룩이나 지문이 묻었을 경우 반드시 첨부된 제품 외관 청소용 헝겊을 사용하여 얼룩진 부분만 살짝 닦아주세요.

얼룩 제거시 과도한 힘으로 닦지 마세요. 지나친 힘은 흠집이 생기거나 변색의 우려가 있으므로 주의하세요.

# 각 부분의 이름

제품의 형상은 모델마다 차이가 날 수 있습니다.

## 앞면

50PJ650 모델을 기준으로 설명합니다.

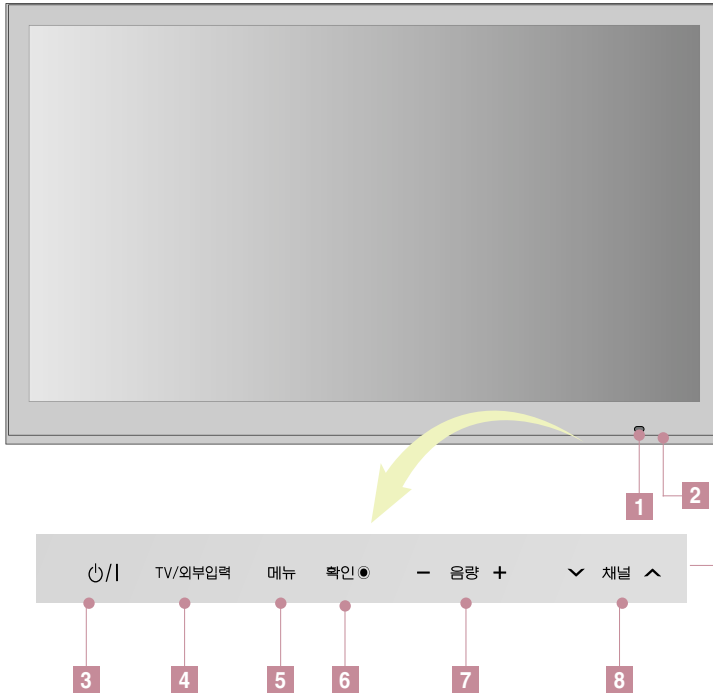

### 터치 버튼

\* 원하는 버튼에 가볍게 손가락을 대는 것만으로 조작이 가능합니다.

- 1 리모컨 신호 받는 곳 / Eye Care Sensor**
- 2 전원 대기 표시등**  
전원 대기 상태에서 표시등은 빨간색으로 표시됩니다.
- 3 전원  $\text{O}/\text{I}$  버튼**
- 4 TV/외부입력 버튼**  
공중파방송/유선방송/케이블방송/외부입력기기/DVD 등의 입력신호를 선택합니다.
- 5 메뉴 버튼**  
메뉴창이 화면에 나타납니다.
- 6 확인  $\text{O}$  버튼**
- 7 음량 -, + 버튼**
- 8 채널  $\text{V}$ ,  $\wedge$  버튼**

## 42PJ650, 50PJ650, 50PK350, 50PK550, 60PK550 모델 뒷면

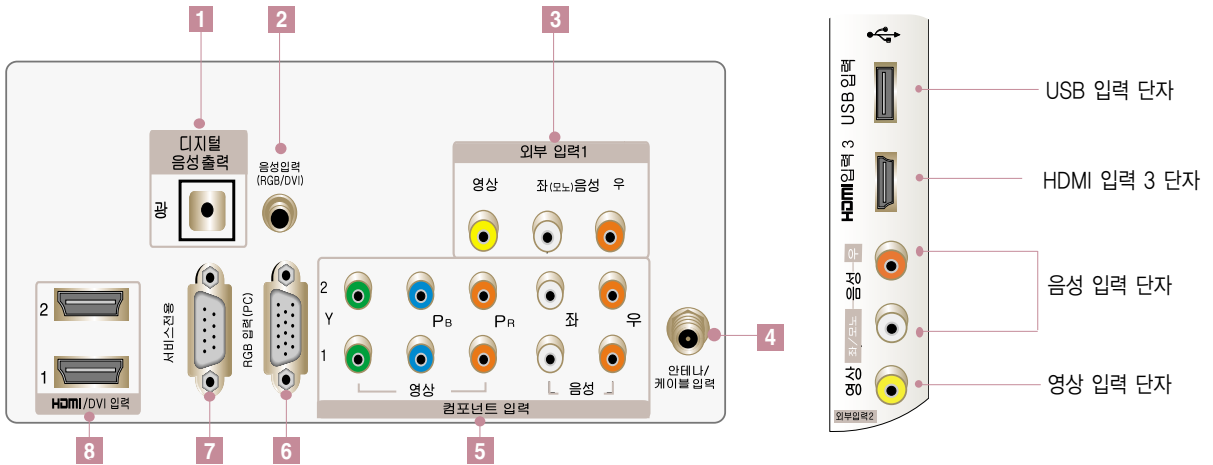

- 1 **디지털 음성출력 광 단자**  
전원 대기 상태에서는 디지털 음성 출력이 되지 않습니다.
- 2 **음성입력 (RGB/DVI) 단자**
- 3 **외부 입력(영상, 음성)**  
외부기기를 연결합니다.
- 4 **안테나/케이블 입력 단자**
- 5 **컴포넌트입력(1, 2)단자**  
DVD/디지털 방송 수신기를 연결합니다.

- 6 **RGB 입력 (PC) 단자**
- 7 **서비스 전용 단자**  
향후 디지털 TV의 규격 변경 등, 환경 변화로 인해 업그레이드가 필요할 경우 이 단자를 통해서 소프트웨어 (Software)의 버전(Version)을 향상시킬 수 있습니다. (하드웨어의 변경이 필요할 경우는 예외입니다)
- 8 **HDMI/DVI 입력 1, 2 단자**

## 42PJ350, 50PJ350, 42PJ550, 50PJ550 모델 뒷면

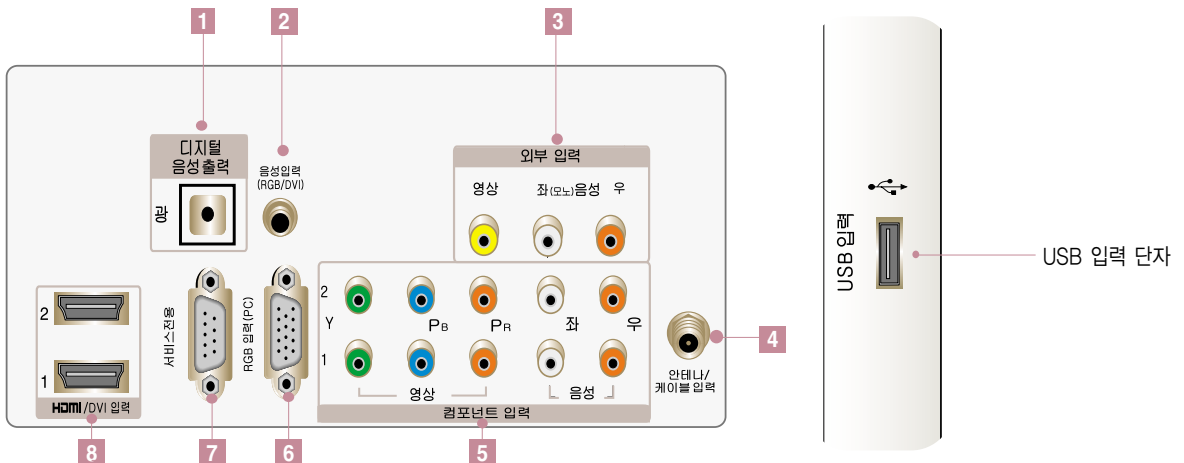

- 1 **디지털 음성출력 광 단자**  
전원 대기 상태에서는 디지털 음성 출력이 되지 않습니다.
- 2 **음성입력 (RGB/DVI) 단자**
- 3 **외부 입력(영상, 음성)**  
외부기기를 연결합니다.
- 4 **안테나/케이블 입력 단자**
- 5 **컴포넌트 입력(1, 2)단자**  
DVD/디지털 방송 수신기를 연결합니다.

- 6 **RGB 입력 (PC) 단자**
- 7 **서비스 전용 단자**  
향후 디지털 TV의 규격 변경 등, 환경 변화로 인해 업그레이드가 필요할 경우 이 단자를 통해서 소프트웨어 (Software)의 버전(Version)을 향상시킬 수 있습니다. (하드웨어의 변경이 필요할 경우는 예외입니다)
- 8 **HDMI/DVI 입력 1, 2 단자**

# 리모컨 버튼의 이름

- 리모컨을 사용할 때는 TV 앞면에 있는 리모컨의 신호를 받는 곳을 향해 누르세요.

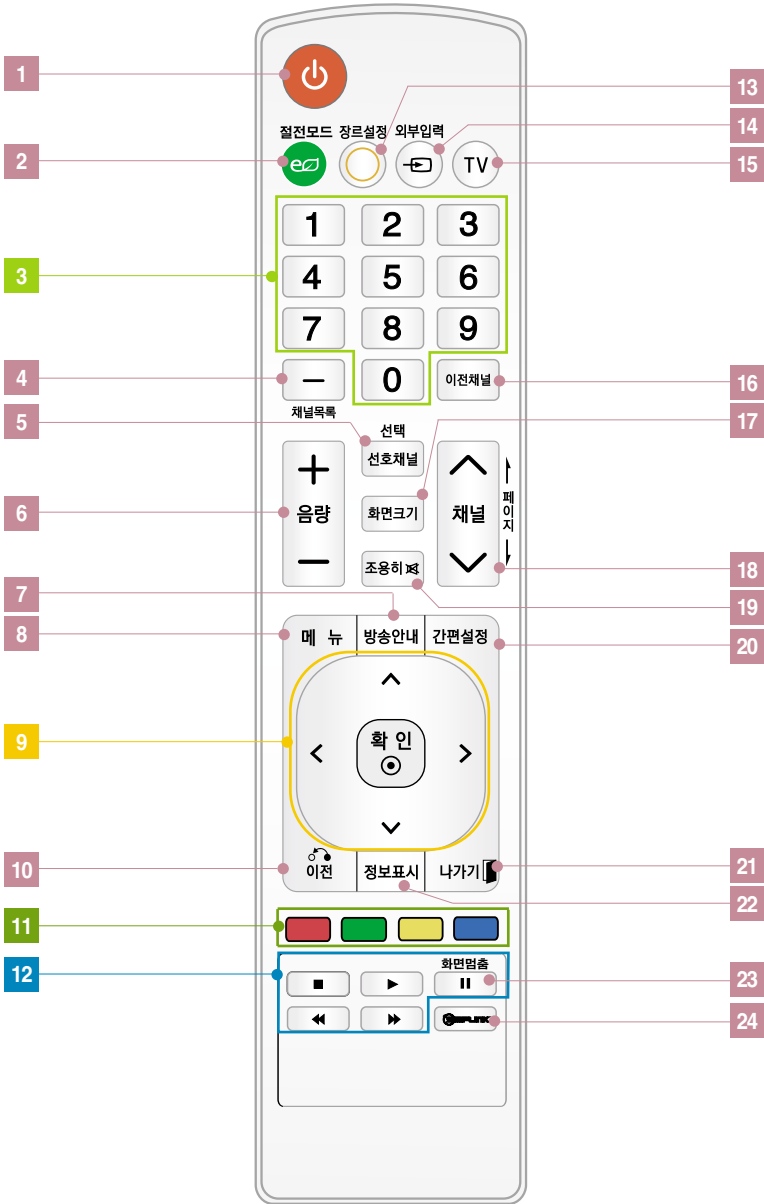

## 간편 리모컨

주요 기능을 간편하게 조작할 수 있습니다.  
\* 50PK350, 50PK550, 60PK550 모델에 해당됩니다.



### TV 사용중 리모컨 동작이 안될 경우

전자식 안정기를 적용한 전등 및 삼파장 램프가 설치된 장소에서는 리모컨 동작이 안되는 경우가 있습니다. 이때는 전등 및 삼파장 램프를 국제 규격품으로 교체하시면 리모컨이 정상적으로 동작될 수 있습니다.

- 1 **⏻ (전원) 버튼**
- 2 **절전모드 버튼 (58쪽)**
- 3 **채널 직접선택 버튼 (19쪽)**
- 4 **- (대시) / 채널목록 버튼**  
**- (대시) 버튼** : 채널을 선택할 때 (주번호 → - (대시) → 부번호) 사용하세요.  
**채널목록 버튼** : 저장된 채널을 모두 보여줍니다.
- 5 **선택 / 선호채널 버튼**  
**선호채널 버튼** : 기억된 채널 중 선호하는 채널을 선택할 때 사용하세요.
- 6 **음량(+, -) 버튼**
- 7 **방송안내 버튼 (92쪽)**  
 방송안내 기능을 이용할 때 사용하세요.
- 8 **메뉴 버튼**  
 TV의 기능을 확인할 때 사용하세요.
- 9 **상, 하, 좌, 우(∧, ∨, <, >), 확인(⊙) 버튼**  
 메뉴 선택 후 기능 선택 및 기능을 조절합니다.
- 10 **이전 버튼**  
 메뉴 선택 중 누르면 이전 단계로 돌아갑니다.
- 11 **컬러버튼**  
 특정메뉴에서 상세 설정이나 동작을 할 때 사용합니다.
- 12 **재생 조절버튼**
- 13 **장르설정 버튼 (57쪽)**  
 시청중인 프로그램에 맞게 장르를 선택하여 시청할 수 있습니다.
- 14 **외부입력 버튼 (20쪽)**
- 15 **TV 버튼**  
 외부입력을 사용하다가 바로 TV 화면을 시청할 수 있습니다.
- 16 **이전채널 버튼**  
 마지막으로 시청했던 채널을 선택할 때 사용하세요.
- 17 **화면크기 버튼**  
 버튼을 한 번 씩 누를 때 마다 화면크기가 변합니다.
- 18 **채널(∧, ∨), 페이지 1/2 버튼**
- 19 **조용히 버튼**  
 TV에서 소리가 나지 않게 할 때 선택하세요.
- 20 **간편설정 버튼 (22쪽)**  
 TV의 설정을 간편하게 변경할 수 있습니다.
- 21 **나가기 버튼**
- 22 **정보표시 버튼 (56쪽)**  
 현재 시청중인 방송의 정보를 확인하세요.
- 23 **화면멈춤 버튼 (75쪽)**
- 24 **ⓈIMPLINK (심플링크) 버튼 (97쪽)**

## 리모컨 건전지! 이렇게 교환하세요

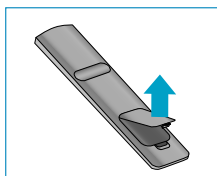
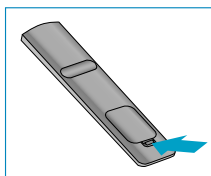

### 리모컨

그림과 같이 건전지 뚜껑을 열어주세요.  
 리모컨 내부의 ⊕, ⊖ 방향 표시대로 건전지(AAA형, 1.5V) 2개를 모두 똑같은 새것으로 사용하세요.

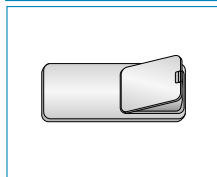
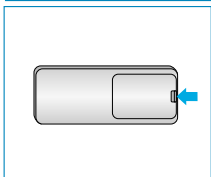

### 간편리모컨

그림과 같이 건전지 뚜껑을 열어주세요.  
 리모컨 내부의 ⊕, ⊖ 방향 표시대로 건전지(AAA형, 1.5V) 2개를 모두 똑같은 새것으로 사용하세요.

## 리모컨을 사용할 때 주의하세요

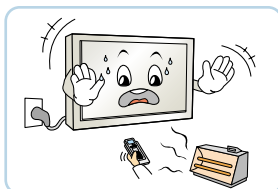

난로 근처나 습기 많은 곳을 피해주세요

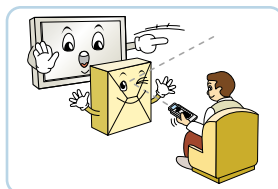

장애물을 치워주세요

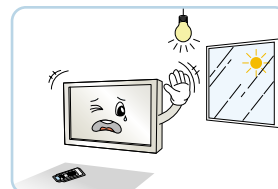

햇빛이나 강한 전등 아래에서는 리모컨 조절이 잘 안 되는 경우가 있으니, 이 때에는 TV의 위치를 바꿔주세요.

# TV의 설치방법

## 선정리를 하려면

50PJ650 모델을 기준으로 설명합니다.

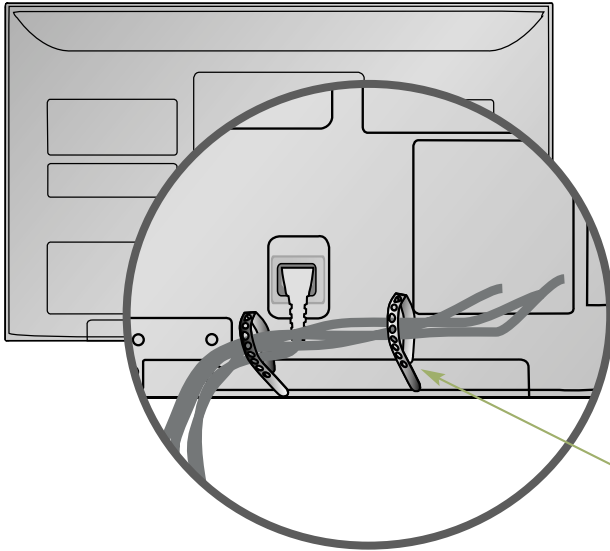

케이블 정리용 밴드

⇒ 부속품으로 제공된 케이블 정리용 밴드를 제품의 뒷면에 장착하세요. 원하는 선을 연결한 뒤 케이블 정리용 밴드를 이용하여 선정리를 하세요.

## 페라이트 코어의 사용

42PJ350, 42PJ550, 50PK350, 50PK550 모델에 해당합니다.

### PC음성 단자 연결용 케이블에 페라이트 코어(회색)를 사용할 때

⇒ 페라이트 코어(ferrite core)는 PC음성 단자 연결용 케이블을 연결할 때에 전자파 발생을 줄여주는 용도로 사용할 수 있습니다. 아래 그림과 같이 PC음성 단자 연결용 케이블에 페라이트 코어를 끼우세요. 페라이트 코어의 위치는 음성입력(RGB/DVI)와 가까울수록 좋습니다.

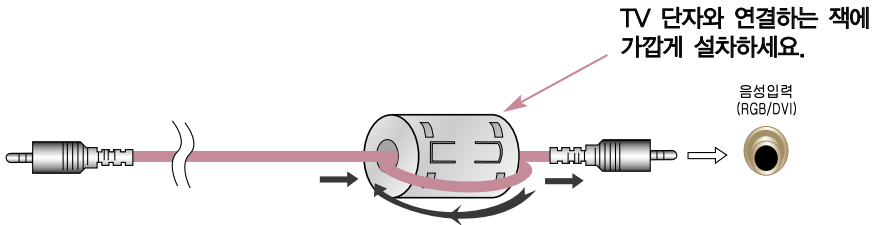

### 전원코드용 페라이트 코어(검정색)를 사용할 때

⇒ 페라이트 코어(ferrite core)는 전원코드를 연결할 때에 전자파 발생을 줄여주는 용도로 사용할 수 있습니다. 아래 그림과 같이 전원코드에 페라이트 코어를 벌려 끼우세요. 페라이트 코어의 위치는 전원플러그와 가까울수록 좋습니다.

전원플러그에 가깝게 설치하세요.

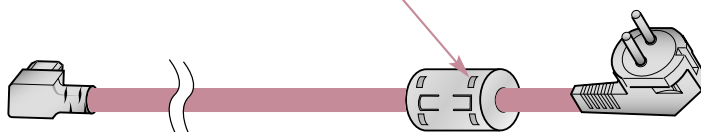

- TV는 데스크형으로 설치하는 방법 외에 다른 방법으로도 설치가 가능합니다.

## 데스크형으로 설치할 때

⇒ TV를 그림과 같이 데스크형으로 설치할 수 있습니다.  
(데스크형 설치의 상세한 사용법은 데스크형 스탠드의 사용설명서를 참조하세요.)

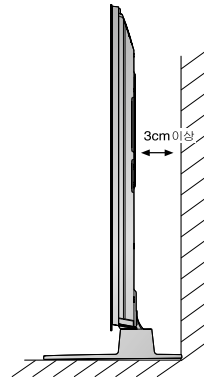
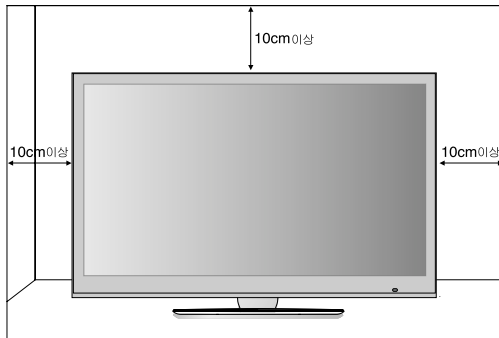
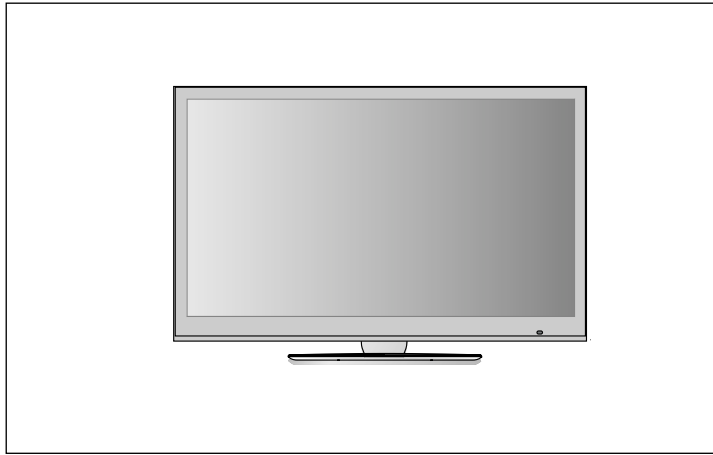

⇒ 통풍이 잘되지 않는 곳에 제품을 설치하면 제품 내부의 온도 상승으로 인해 화재의 원인이 되거나 제품에 손상을 줄 수도 있습니다. 제품의 안전한 설치를 위해서 제품 주위에 충분한 여유 공간을 확보해 주세요.



• 제품을 설치한 후에 제품에 동봉된 제품 외관 청소용 헝겊으로 닦으면 광택이 살아납니다.

# TV의 설치방법

- TV는 벽에 설치하는 방법외에 다른 방법으로도 설치가 가능합니다.

## 벽에 설치할 때

### 데스크형 스탠드 장착부 보호용 커버를 장착하려면

50PJ650 모델을 기준으로 설명합니다.

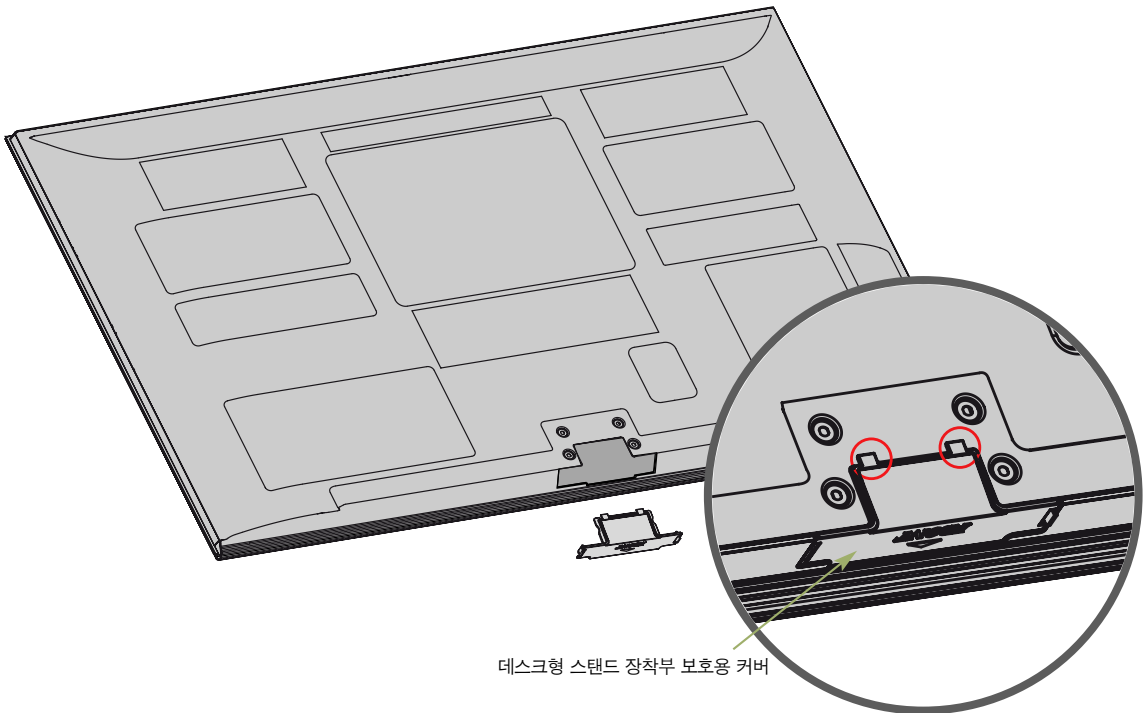

- ⇒ 데스크형 스탠드 장착부에 이물질이 들어가지 않도록 데스크형 스탠드 장착부 보호용 커버를 그림과 같이 조립해 주세요.  
FRONT SIDE라고 각인된 부분의 화살표가 제품의 앞쪽을 향하도록 고정해 주세요.

⇒ TV를 그림과 같이 벽에 수평으로 설치할 수 있습니다.  
(벽걸이 설치의 상세한 사용법은 각도 조절형 벽걸이 지지대 사용설명서를 참조하세요.)

- 벽걸이 형으로 설치할 때는 LG 벽걸이 지지대를 별도 구매하여 사용하세요.
- VESA 규격을 만족하는 벽걸이 지지대를 사용하세요.
- 벽걸이 지지대를 사용하여 설치할 경우 반드시 고객 상담실로 문의하세요.

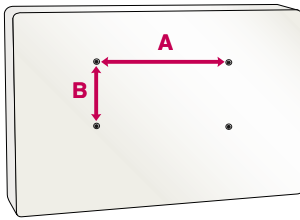
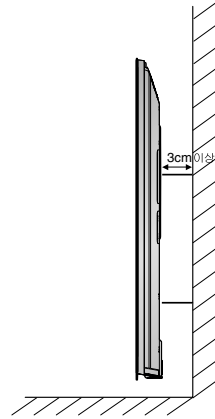
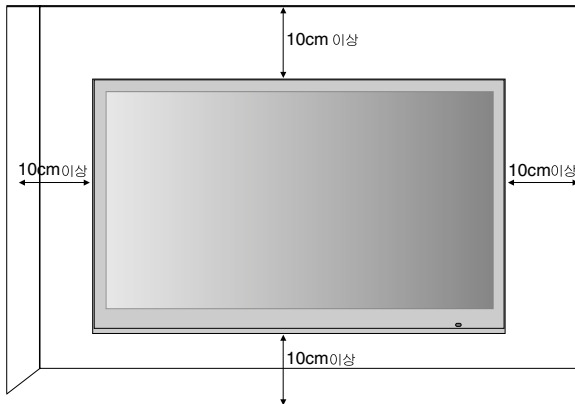

모델	VESA (AxB)	표준 볼트	수량	벽걸이 지지대 모델
42PJ650 50PJ650 42PJ350 50PJ350 50PK350 42PJ550 50PJ550 50PK550	400x400	M6	4	PSW400A PSW400AG
60PK550	600x400	M8	4	PSW600A PSW600AG

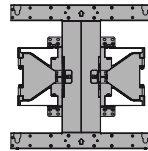

• 본 설명서에 사용되는 벽걸이 지지대 형상은 소비자의 이해를 돕기 위한 예시이므로 실제 제품과 다를 수 있습니다.

- 제품을 견고한 수직벽에 설치하세요.
- 편향된 위치나 천장에 설치하려면 특수 지지대가 필요합니다.
- 벽걸이 지지대를 설치하려는 벽의 재질은 TV의 무게를 충분히 견딜 수 있어야 합니다.  
예) 콘크리트, 자연석, 조적 벽돌, 중공 벽돌
- 사용하는 벽걸이 지지대에 따라 볼트의 종류와 길이가 달라집니다. 자세한 사항은 보려면 벽걸이 지지대의 사용설명서를 참고하세요.
- 부적절한 설치로 인한 사고나 재산의 손해는 LG의 책임이 아닙니다.
  - VESA 규격을 만족하지 않는 벽걸이 지지대를 사용하였을 때
  - 벽 표면에 부적절한 볼트 사용으로 인해 TV가 떨어지거나 인명 피해가 생겼을 때
  - 적절한 설치 절차를 따르지 않았을 때



# TV를 켜려면

먼저 안테나와 전원 코드(220V) 등 제품들 간에 연결이 바르게 되었는지 확인해 주세요.

## 초기 설치시 TV를 켜려면

- 1 안테나와 전원코드를 바르게 연결하세요.
- 2 이 때 TV는 전원 대기 상태가 됩니다. TV 본체의 전원  $\phi$ /I 버튼, 채널  $\wedge$ /V, TV/외부입력 버튼 및 리모컨의  $\phi$  (전원), 채널  $\wedge$ /V, 외부입력, 숫자(0~9) 버튼을 누르면 전원이 켜집니다.
- 3 처음 TV를 켜면 아래와 같이 언어, 모드 선택 화면이 나타납니다. TV 시청시 꼭 필요한 항목들을 보다 쉽게 설정할 수 있습니다.

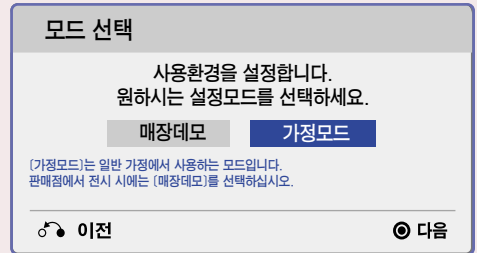
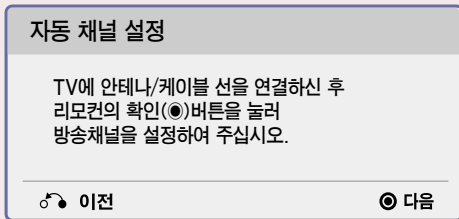
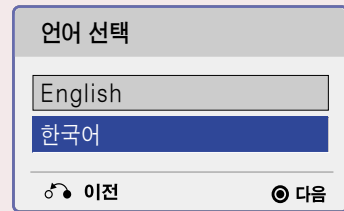

- 「자동채널」은 방송 중인 채널만 기억됩니다.
- 「자동채널」 중 나가기 버튼을 누르거나 종료를 선택하면 설정이 중지되고, 그때까지 기억된 방송채널만 설정됩니다.
- 「자동채널」 설정이 끝나면 채널 ( $\wedge$  / V) 버튼을 눌러 기억된 채널을 확인하세요.

※ 「매장데모」는 판매점에 전시할 때 선택하는 모드로, 원하는 영상모드로 조정하더라도 일정 시간이 지나면 자동으로 영상모드가 초기화됩니다. 가정에서 사용할 때는 「가정모드」를 선택하세요.

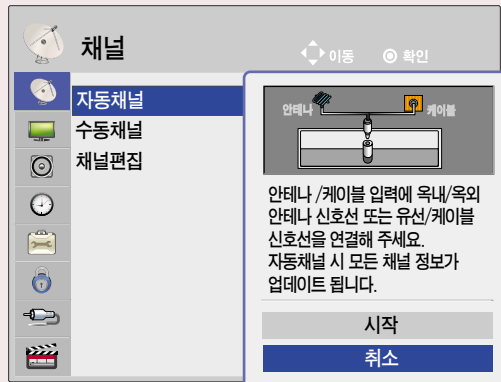

· 리모컨의 상( $\wedge$ ) 버튼을 누른 후 확인  $\bullet$  버튼을 눌러 자동채널 설정을 시작하세요.

· TV사용중 「자동채널」 설정을 하려면 52-53쪽을 참고하세요.  
· TV사용중 모드를 변경하고 싶을 때는 메뉴 버튼을 누른 후 「일반」에서 「초기설정」을 선택하세요.

# TV를 보려면

TV 방송, 외부기기(비디오, DVD, PC 등)를 시청할 수 있습니다.



## 방법 1 : 「채널(Δ, ∇)」 버튼으로 채널을 선택하세요.



버튼을 계속 누르면 다음과 같은 순서로 채널이 바뀝니다.

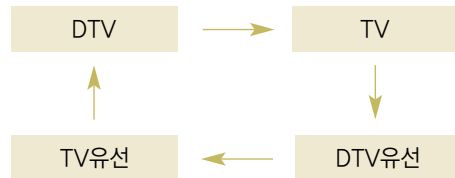

- 「채널(Δ, ∇)」 버튼으로 선택시 TV가 나오지 않으면 안테나 연결을 확인하고 자동채널설정(52-53쪽)을 실행하세요.
- 아날로그 방송 채널과 디지털 방송 채널의 구분은 채널 선택시 우측상단의 화면표시로 알 수 있습니다.  
※ 아날로그 방송은 부번호가 항상 '0' 입니다.

## 방법 2 : 「숫자(0~9)」 버튼으로 채널을 직접 선택하세요.

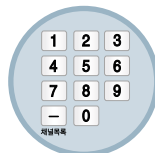

채널번호는 '주번호 - 부번호'로 구성되어집니다.

1. 시청을 원하는 방송번호를 누르세요.
2. '-'를 누르세요.
3. '0'을 제외한 숫자버튼을 누르세요.  
( '0'은 아날로그 방송의 부번호입니다)

예) 9번을 디지털 방송으로 보고 싶으시면 **9** **-** **1** 을 차례로 누르세요.



디지털 방송 채널번호 표시 상태

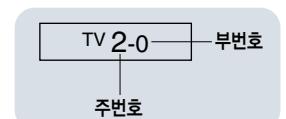

아날로그 방송 채널번호 표시 상태

# TV를 보려면

• 본 설명서에 사용되는 메뉴 화면 표시는 소비자의 제품 동작을 돕기 위한 예시이므로 실제 화면과 다를 수 있습니다.

## 방법 3 : 「외부입력」 버튼을 눌러 입력신호에 따른 화면표시를 선택하세요.



버튼을 누르면 다음과 같이 화면표시가 바뀝니다.



- 「외부입력」 버튼으로 입력신호를 선택하면 연결된 입력으로만 전환됩니다. <, >(좌, 우) 버튼을 이용하면 모든 입력으로 전환할 수 있습니다.

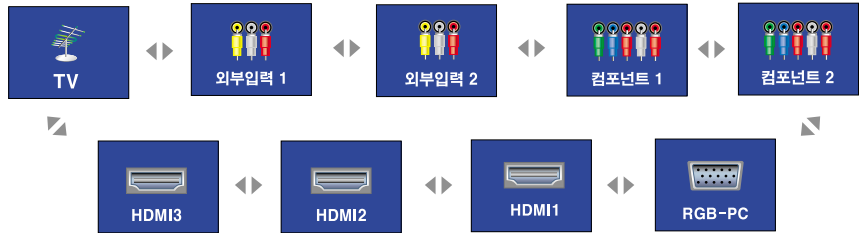

「TV」를 제외한 입력을 선택한 후 리모컨의 「」 버튼을 누르면 「연결기기명 편집」을 할 수 있습니다.



- 「연결기기명 편집」에 관한 설명은 21쪽을 참조하세요.
- 「연결기기명 편집」에서 기기명을 설정하면 아래와 같이 외부입력 선택시 연결된 기기명을 확인할 수 있습니다.



# 외부입력에 연결된 기기명을 설정하려면

많은 외부 입력 단자에 대해 어느 입력단자에 어떤 기기를 연결했는지를 표시하기 위한 기능입니다.

1

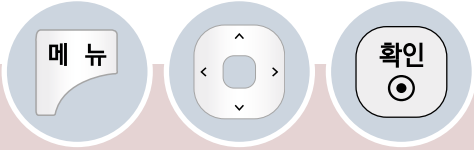

「일반」으로  
이동하세요.

「일반」을  
선택하세요.



2

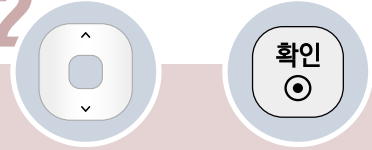

「연결기기명 편집」  
으로 이동하세요.

「연결기기명 편집」을  
선택하세요.



3

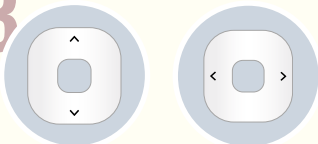

「상, 하 (▲, ▼)」 버튼으로 입력단자를 바꾸고  
「좌, 우 (◀, ▶)」 버튼으로 기기명 이동을 하세요.

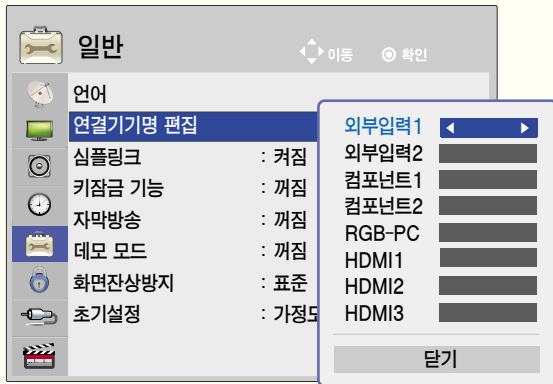

• 좌, 우 (◀, ▶) 버튼을 누를 때마다 다음과 같이 나타납니다.

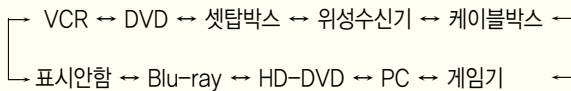

TV가 켜져 있을 때 외부기기를 연결하면 자동적으로 아래와 같은 메시지가 나타납니다. 확인을 선택하면 감상하려는 기기를 선택할 수 있습니다.

**새로운 외부기기가 연결되었습니다.**  
이 기기를 감상하시겠습니까?

컴포넌트 1
아니오

• 단, 「심플링크」 기능이 「켜짐」으로 설정된 경우, 「HDMI」 단자에 기기를 연결하면 메시지가 나타나지 않습니다.



버튼을 누르면 화면표시가 사라집니다.

# TV 기능을 확인하려면

본 제품은 사용자가 주로 사용하는 「간편설정」 기능을 구분하여 보다 손쉽게 TV를 동작시킬 수 있습니다. 리모컨의 메뉴 버튼으로는 상세한 조정으로 진입이 가능합니다.

## 간편설정

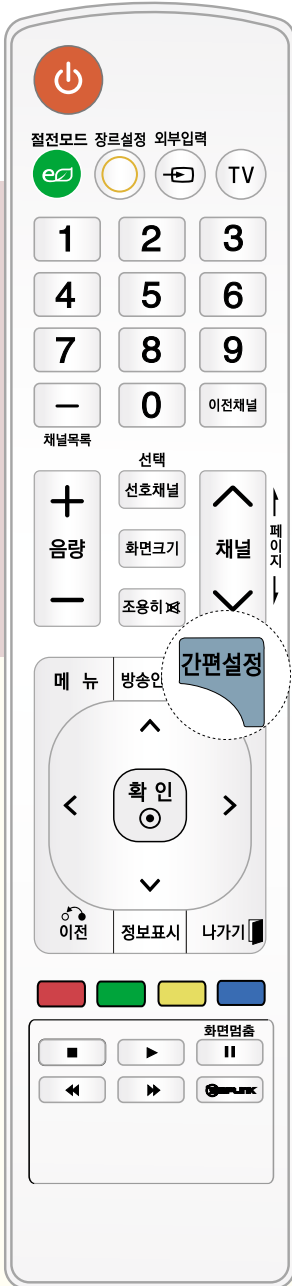

1



「간편설정」 버튼을 원하는 기능으로 누르세요. 이동하세요.

2



기능을 설정하세요.

### 간편설정

화면크기	16:9
영상모드	선명한 영상
음향모드	표준
자막방송	꺼짐
음성다중	스테레오
취침예약	꺼짐
지움/기억/선택	기억
USB 제거	USB 제거

닫기

**간편설정**

- 화면크기: 16:9
- 영상모드: 선명한 영상
- 음향모드: 표준
- 자막방송: 꺼짐
- 음성다중: 스테레오
- 취침예약: 꺼짐
- 지움/기억/선택: 기억
- USB 제거: USB 제거

닫기

화면크기 설정

**간편설정**

- 화면크기: 16:9
- 영상모드: 선명한 영상
- 음향모드: 표준
- 자막방송: 꺼짐
- 음성다중: 스테레오
- 취침예약: 꺼짐
- 지움/기억/선택: 기억
- USB 제거: USB 제거

닫기

영상모드 설정

**간편설정**

- 화면크기: 16:9
- 영상모드: 선명한 영상
- 음향모드: 표준
- 자막방송: 꺼짐
- 음성다중: 스테레오
- 취침예약: 꺼짐
- 지움/기억/선택: 기억
- USB 제거: USB 제거

닫기

음향모드 설정

**간편설정**

- 화면크기: 16:9
- 영상모드: 선명한 영상
- 음향모드: 표준
- 자막방송: 꺼짐
- 음성다중: 스테레오
- 취침예약: 꺼짐
- 지움/기억/선택: 기억
- USB 제거: USB 제거

닫기

USB 제거 설정

**간편설정**

- 화면크기: 16:9
- 영상모드: 선명한 영상
- 음향모드: 표준
- 자막방송: 꺼짐
- 음성다중: 스테레오
- 취침예약: 꺼짐
- 지움/기억/선택: 기억
- USB 제거: USB 제거

닫기

자막방송 설정

**간편설정**

- 화면크기: 16:9
- 영상모드: 선명한 영상
- 음향모드: 표준
- 자막방송: 꺼짐
- 음성다중: 스테레오
- 취침예약: 꺼짐
- 지움/기억/선택: 기억
- USB 제거: USB 제거

닫기

채널 지움/기억/선택 설정

**간편설정**

- 화면크기: 16:9
- 영상모드: 선명한 영상
- 음향모드: 표준
- 자막방송: 꺼짐
- 음성다중: 스테레오
- 취침예약: 꺼짐
- 지움/기억/선택: 기억
- USB 제거: USB 제거

닫기

취침예약 설정

**간편설정**

- 화면크기: 16:9
- 영상모드: 선명한 영상
- 음향모드: 표준
- 자막방송: 꺼짐
- 음성다중: 스테레오
- 취침예약: 꺼짐
- 지움/기억/선택: 기억
- USB 제거: USB 제거

닫기

음성다중 설정

# TV 기능을 확인하려면

본 제품은 사용자가 주로 사용하는 「간편설정」 기능을 구분하여 보다 손쉽게 TV를 동작시킬 수 있습니다.  
리모컨의 메뉴 버튼으로는 상세한 조정으로 진입이 가능합니다.

## 상세설정



1



「메뉴」 버튼을 누르세요.

2

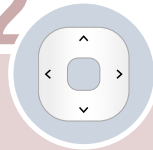

원하는 기능으로 이동하세요.



원하는 기능을 선택하세요.

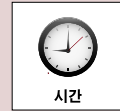



### 채널

이동 확인

- 자동채널
- 수동채널
- 채널편집
- 시계
- 가이드
- 잠금
- 외부입력
- 클립보드



### 영상

이동 확인

- 화면크기 : 16:9
- eO 절전 모드 : 꺼짐
- 영상모드 : 선명한 영상
  - 명암 : 100
  - 밝기 : 50
  - 선명도 : 70
  - 색농도 : 70
  - 색상 : 0
  - 색온도 : 0



### USB

이동 확인

- 사진 목록
- 음악 목록
- 영화 목록
- DivX 등록 코드
- DRM 기능 비활성화



### 음성

이동 확인

- 자동음량 : 꺼짐
- 클리어 보이스 II : 꺼짐 +3
- 음균형 : 0
- 음향모드 : 표준
  - 인피니티 사운드 : 꺼짐
  - 고음 : 50
  - 저음 : 50
  - 초기화
- TV 스피커 : 켜짐



### 외부입력

이동 확인

- TV
- 외부입력1
- 외부입력2
- 컴포넌트1
- 컴포넌트2
- RGB-PC
- HDMI1
- HDMI2
- HDMI3



### 시간

이동 확인

- 현재시각
- 꺼짐시각 : 꺼짐
- 켜짐시각 : 꺼짐
- 취침예약 : 꺼짐



### 잠금설정

이동 확인

- 시스템 잠금 : 꺼짐
- 비밀번호 설정
- 채널 잠금 설정
- 외부입력 잠금 설정



### 일반

이동 확인

- 언어
- 연결기명 편집
- 심플링크 : 켜짐
- 키잠금 기능 : 꺼짐
- 자막방송 : 꺼짐
- 데모 모드 : 꺼짐
- 화면잔상방지 : 표준
- 초기설정 : 가정모드

# 안테나를 연결하려면

단자 연결 방법은 50PJ650 모델을 기준으로 설명합니다.

## 공중파 또는 유선/케이블(아날로그, 디지털) 방송을 시청할 경우

- 공중파 방송이란 옥내/옥외 안테나를 통해, 유선/케이블 방송이란 일반 유선 또는 케이블사로부터 수신되는 방송입니다.

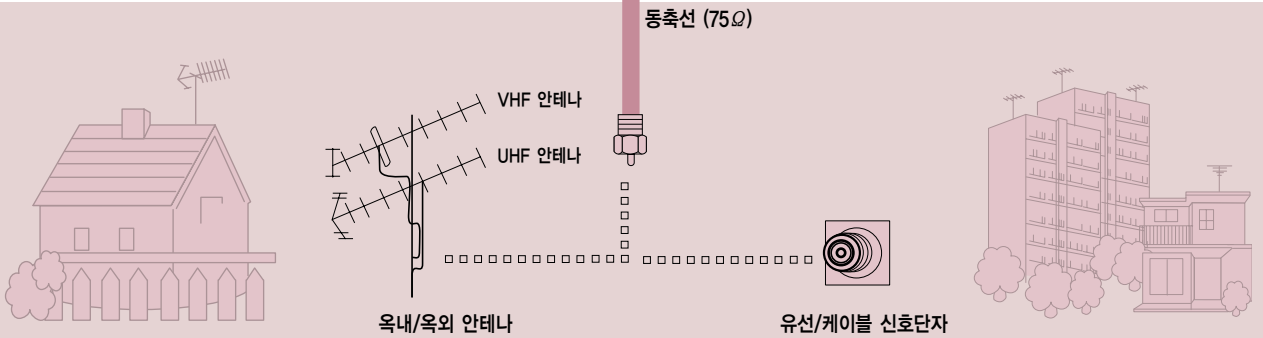

옥내/옥외 안테나를 통해 방송을 시청하려면 안테나선은 「안테나/케이블 입력」 단자에 연결하세요.

공중파 또는 유선/케이블(아날로그, 디지털) 방송을 시청할 수 있습니다.

- 동축선(75Ω) 연결시 구리선이 구부러지지 않게 주의하세요.
- 연결단자는 오른쪽으로 돌리면 고정됩니다.
- ※ TV의 단자와 직접 연결되는 동축선(75Ω)은 반드시 부속품에 포함되어 있는 동축선(75Ω)을 사용하세요.

- 전파가 약한 지역에서는 전파증폭기(부스터)를 구입해서 설치하면 더 좋은 화면을 볼 수 있습니다.
- 1개의 안테나를 가지고 2대 이상의 TV를 시청하고자 할 경우에는 「신호분배기」를 별도 구입하여 연결하세요.
- 안테나 설치가 잘 안 될 경우에는 안테나 전문 취급점이나 구입하신 판매점에 문의하세요.

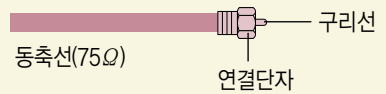

# 비디오를 연결하려면

## 동축선으로 연결할 경우

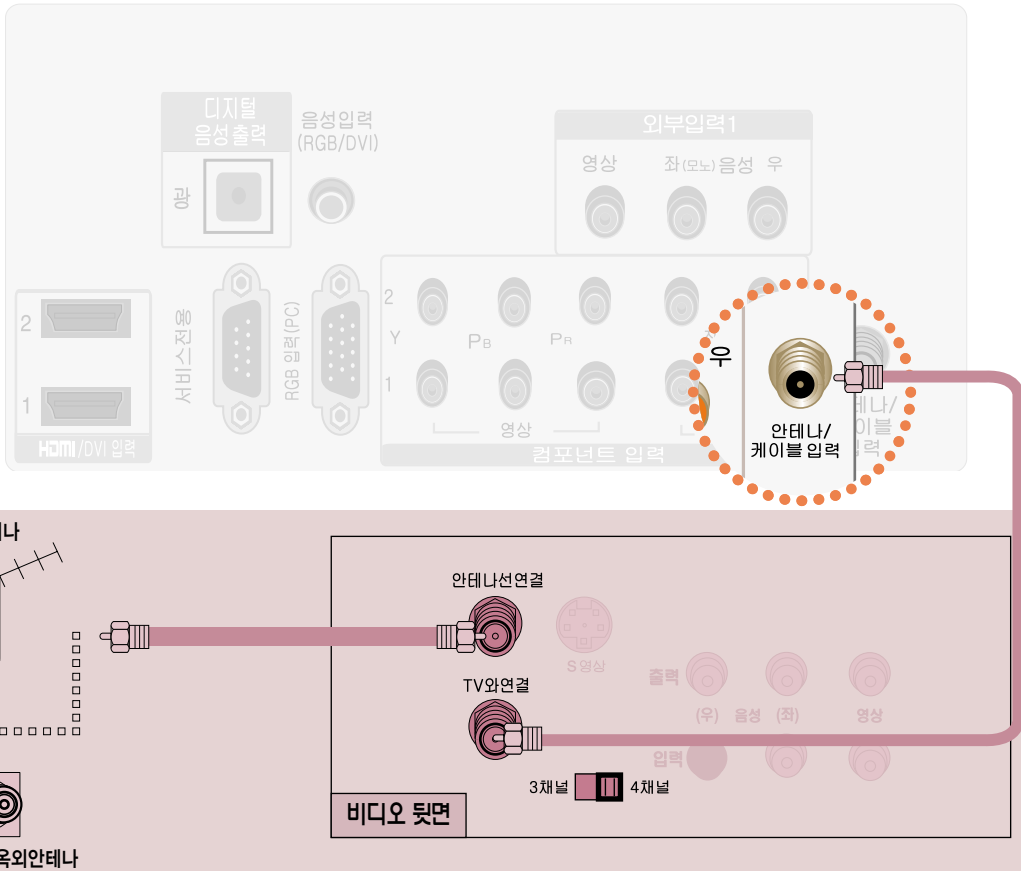

동축선으로 옥내/옥외 안테나 단자와 비디오 뒷면의 「안테나선연결」 단자에 연결한 후 TV 뒷면의 「안테나/케이블 입력」 단자와 비디오의 「TV와 연결」 단자를 연결하세요.

### 사용하기

- 

TV를 켜고 TV 리모컨의 「채널(△, ▽)」 버튼으로 채널 3 또는 채널 4를 선택하세요.  
단, 비디오 뒷면의 채널 3 또는 4 스위치와 일치하여야 합니다.

- 

비디오 테이프를 넣고 비디오 「재생」 버튼을 누르세요.

# 비디오를 연결하려면

## 외부입력으로 연결하여 볼 경우

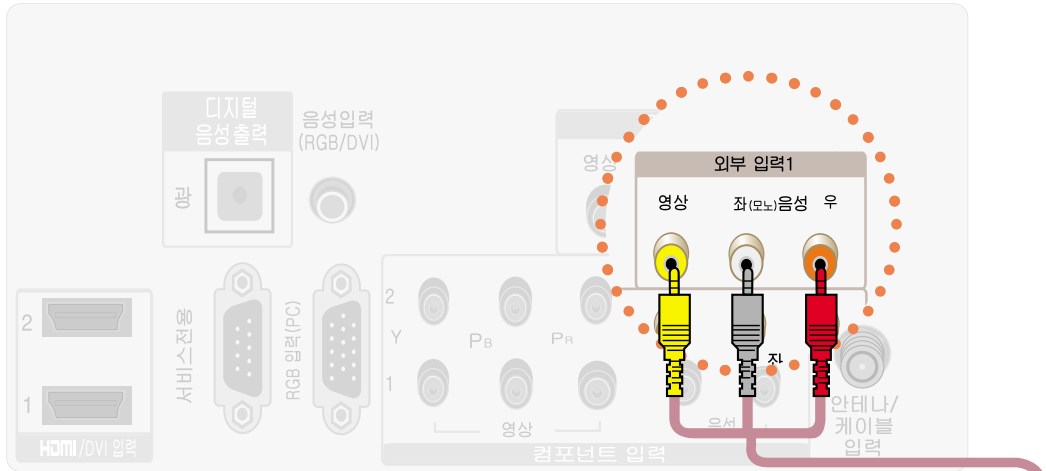

같은 색끼리 연결하세요.

음성/영상 연결선

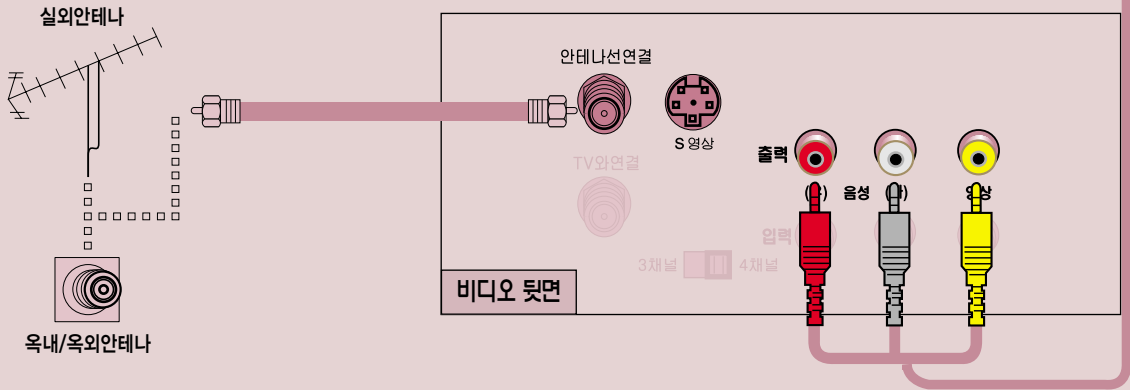

안테나선을 비디오 뒷면의 「안테나선연결」 단자에 연결한 후, TV의 「외부입력1」의 「음성/영상」 단자와 비디오의 「음성/영상」 단자를 음성/영상 연결선으로 연결하세요.

「외부입력2」의 「음성/영상」 단자와 연결할 수도 있습니다.

비디오가 모노제품인 경우에는 TV의 「음성(좌) · 영상」 입력 단자와 비디오의 「음성 · 영상」 출력 단자를 연결하세요.

### 사용하기



1



TV를 켜고 TV 리모컨의 「외부입력」 버튼을 눌러 「외부입력1」을 선택하세요. (「외부입력2」에 연결하였을 경우 「외부입력2」를 선택하세요.)

2

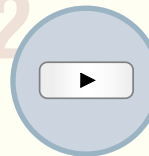

비디오 테이프를 넣고 비디오 「재생」 버튼을 누르세요.



• 외부입력 상태에서 TV 버튼을 누르면 TV 화면으로 돌아갑니다.

# 케이블 수신기를 연결하려면

지역별 케이블 TV 방송국에 가입한 후 별도의 컨버터를 설치해야 시청 가능합니다.

## 동축선으로 연결할 경우

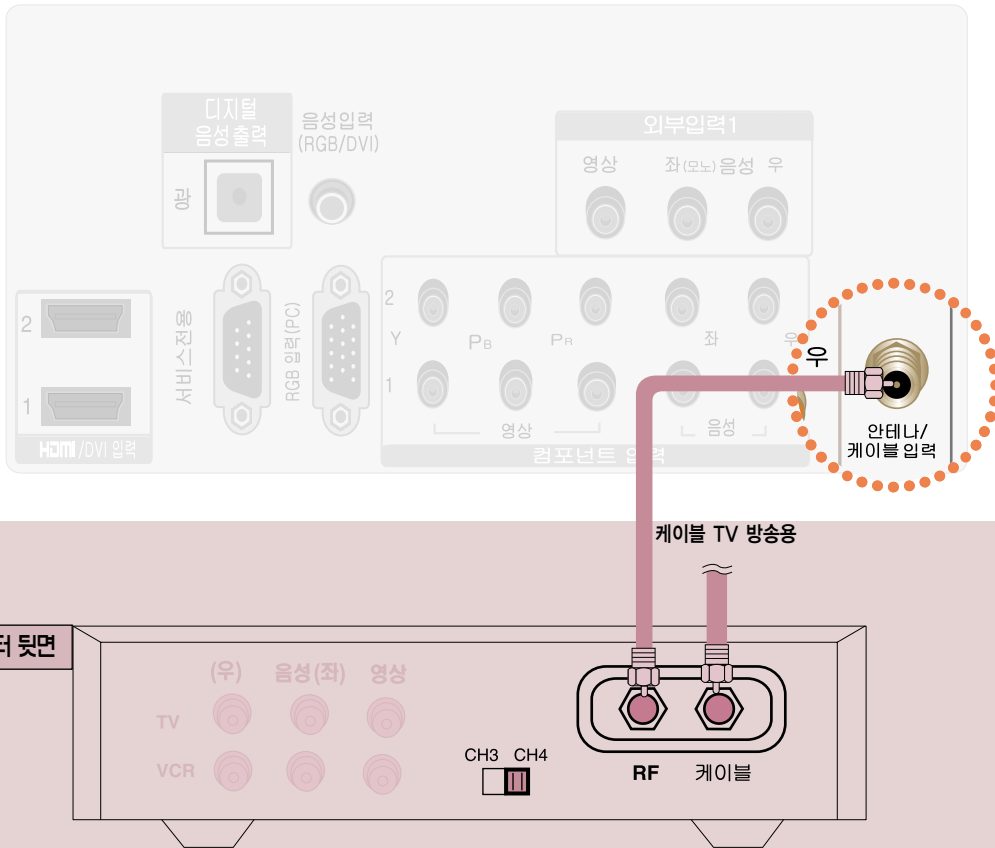

TV 뒷면의 「안테나/케이블 입력」 단자와 컨버터 뒷면의 「RF」 단자를 연결하세요.

### 사용하기

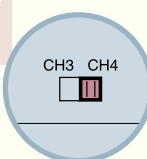
- 

컨버터의 전용 채널 선택 스위치를 3 또는 4로 맞추세요.
- 

TV를 켜고 TV 리모컨의 「채널(Δ, V)」 버튼으로 1번에서 선택한 컨버터의 전용 채널과 같은 채널 3 또는 4로 맞추세요.
- 

컨버터의 리모컨으로 원하는 채널을 선택하세요.



• 케이블 TV의 상세한 내용은 지역 케이블 TV 방송국의 안내에 따르십시오.

# 케이블 수신기를 연결하려면

지역별 케이블 TV 방송국에 가입한 후 별도의 컨버터를 설치해야 시청 가능합니다.

## 외부입력으로 연결하여 볼 경우

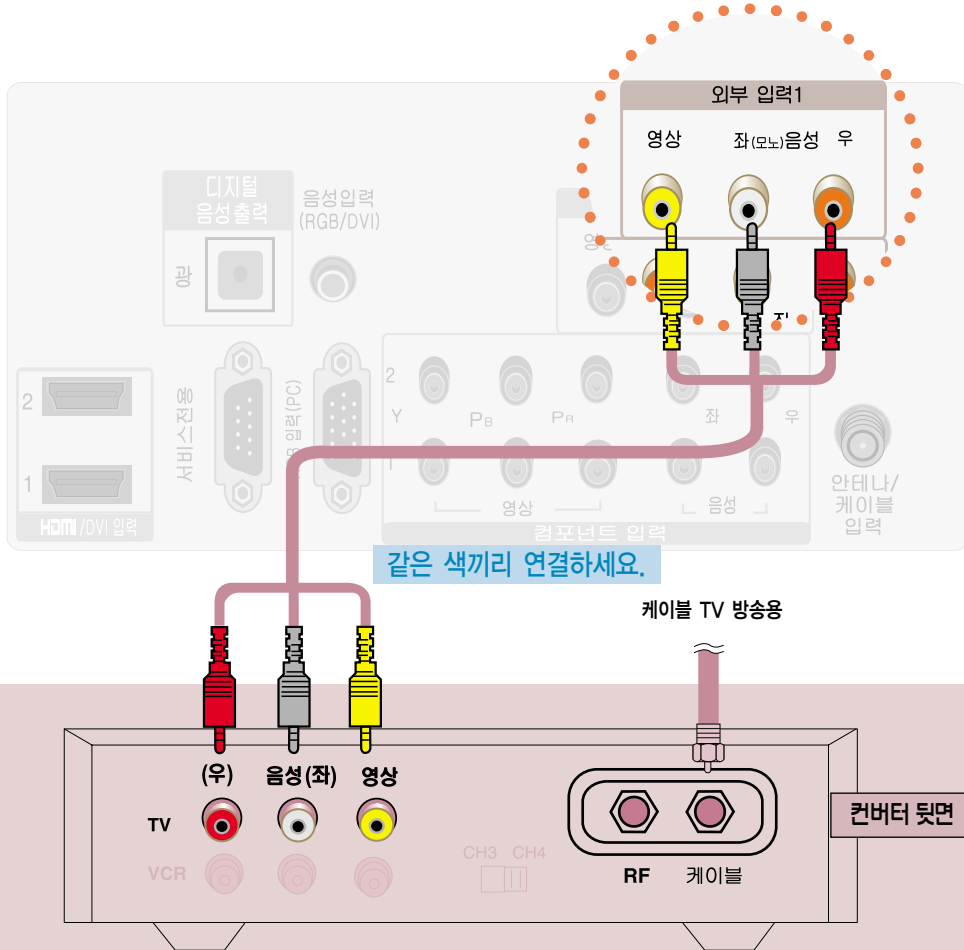

TV의 「외부입력1」의 「음성/영상」 단자와 컨버터의 「음성/영상」 단자를 음성/영상 연결선으로 연결하세요. 「외부입력2」의 「음성/영상」 단자와 연결할 수도 있습니다.



### 사용하기



TV를 켜고 TV 리모컨의 「외부입력」 버튼을 눌러 「외부입력1」을 선택하세요. (「외부입력2」에 연결하였을 경우 「외부입력2」를 선택하세요.)



컨버터의 리모컨으로 원하는 채널을 선택하세요.



• 외부입력 상태에서 TV 버튼을 누르면 TV 화면으로 돌아갑니다.

# DVD를 연결하려면

## 영상, 음성 연결하기 (방법 A)

방법 A, B, C 중 한가지 방법으로 연결하세요.

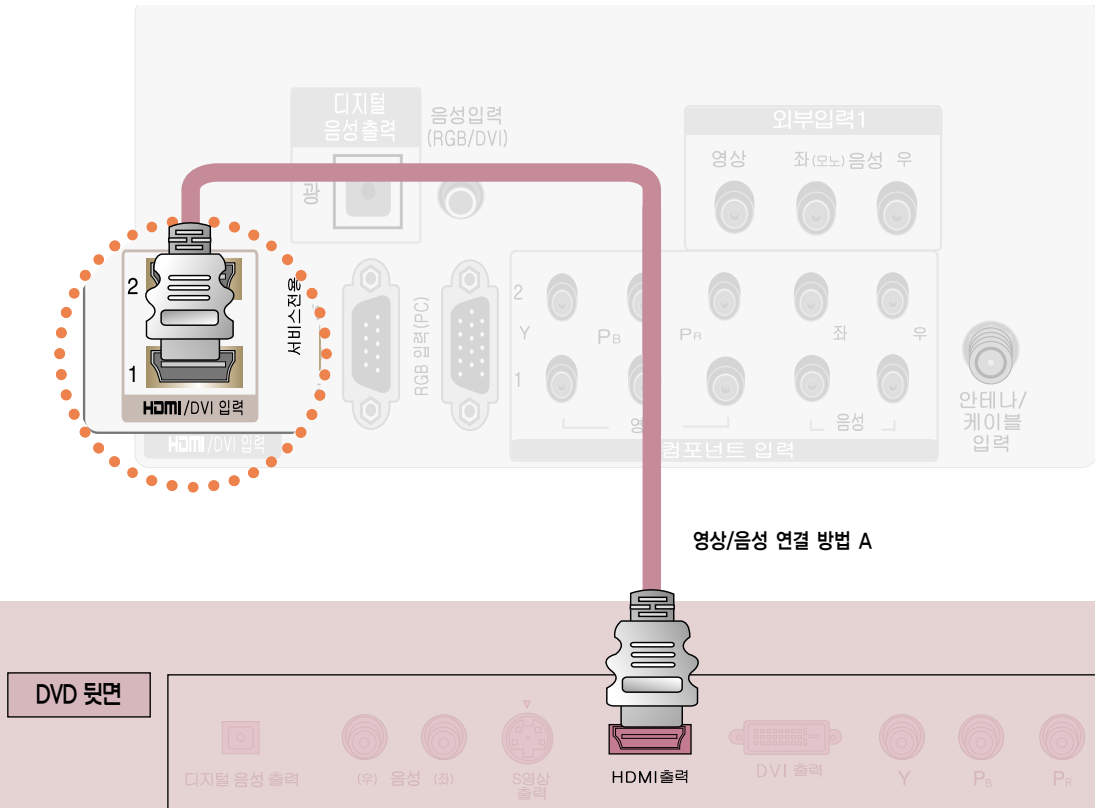

영상/음성 연결 방법 A

DVD 뒷면



영상/음성 연결 방법 A. HDMI 케이블로 TV 뒷면 「HDMI/DVI 입력1」 단자와 DVD 뒷면의 「HDMI출력」 단자를 연결하세요. 영상, 음성이 함께 출력됩니다.  
「HDMI/DVI 입력2, HDMI 입력3」 단자에 연결할 수도 있습니다.

### 사용하기



TV를 켜고 TV 리모컨의 「외부입력」 버튼을 눌러 「HDMI1」을 선택하세요. (「HDMI/DVI 입력2, 또는 HDMI3」 단자에 연결하였을 경우 「HDMI2, 3」를 각각 선택하세요.)

2 DVD 플레이어를 켜 후 사용하세요.



• 외부입력 상태에서 TV 버튼을 누르면 TV 화면으로 돌아갑니다.



# DVD를 연결하려면

## 영상, 음성 연결하기 (방법 B)

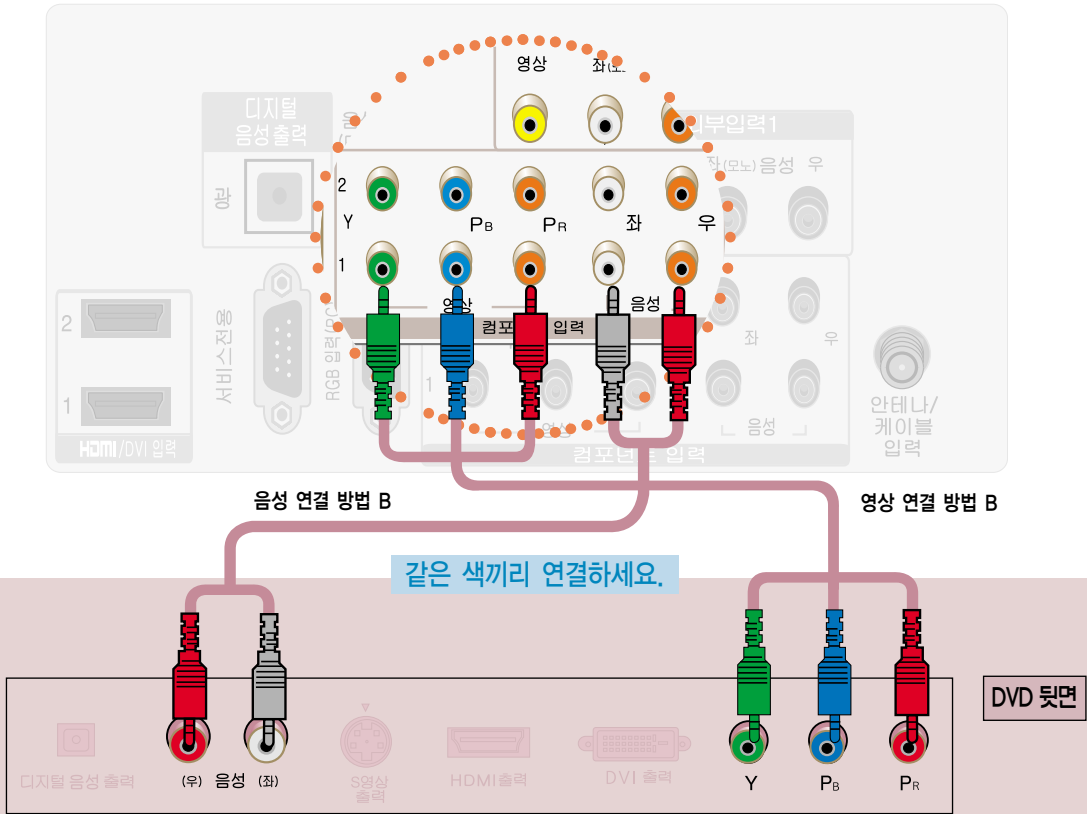

**영상 연결 방법 B.** TV 뒷면 「컴포넌트 입력1」의 「Y, P<sub>B</sub>, P<sub>R</sub>」 단자와 DVD 뒷면의 「Y, P<sub>B</sub>, P<sub>R</sub>」 단자를 연결하세요. 「컴포넌트 입력2」의 「Y, P<sub>B</sub>, P<sub>R</sub>」 단자에 연결할 수도 있습니다.

**음성 연결 방법 B.** TV 뒷면의 「컴포넌트 입력1」의 「음성 좌, 우」와 DVD 뒷면의 「음성 (좌), (우)」 단자를 연결하세요. 「컴포넌트 입력2」에 영상을 연결할 경우 음성은 「컴포넌트 입력2」의 「음성 좌, 우」 단자와 연결하세요.



### 컴포넌트 입력의 DVD 단자 연결 방법

• DVD별 출력 단자 표기 방법에 따른 입·출력 연결 방법은 아래와 같습니다.

컴포넌트 출력이 있는 DVD는 이 단자로 연결하면 보다 선명한 화질을 즐길 수가 있습니다.	TV DVD 입력 단자	외부 DVD 기기 출력 단자			
	Y	Y	Y	Y	Y
	P <sub>B</sub>	P <sub>B</sub>	B-Y	Cb	Pb
	P <sub>R</sub>	P <sub>R</sub>	R-Y	Cr	Pr

- DVD의 출력 단자 표기인 Y, P<sub>B</sub>, P<sub>R</sub>은 기기의 종류에 따라서 Y, B-Y, R-Y / Y, Cb, Cr / Y, Pb, Pr로 표기되어 있을 수도 있습니다.
- 컴포넌트 입력은 480i, 480p, 720p, 1080i, 1080p 모드에 적합하게 설정되어 있습니다.

## 영상, 음성 연결하기 (방법 C)

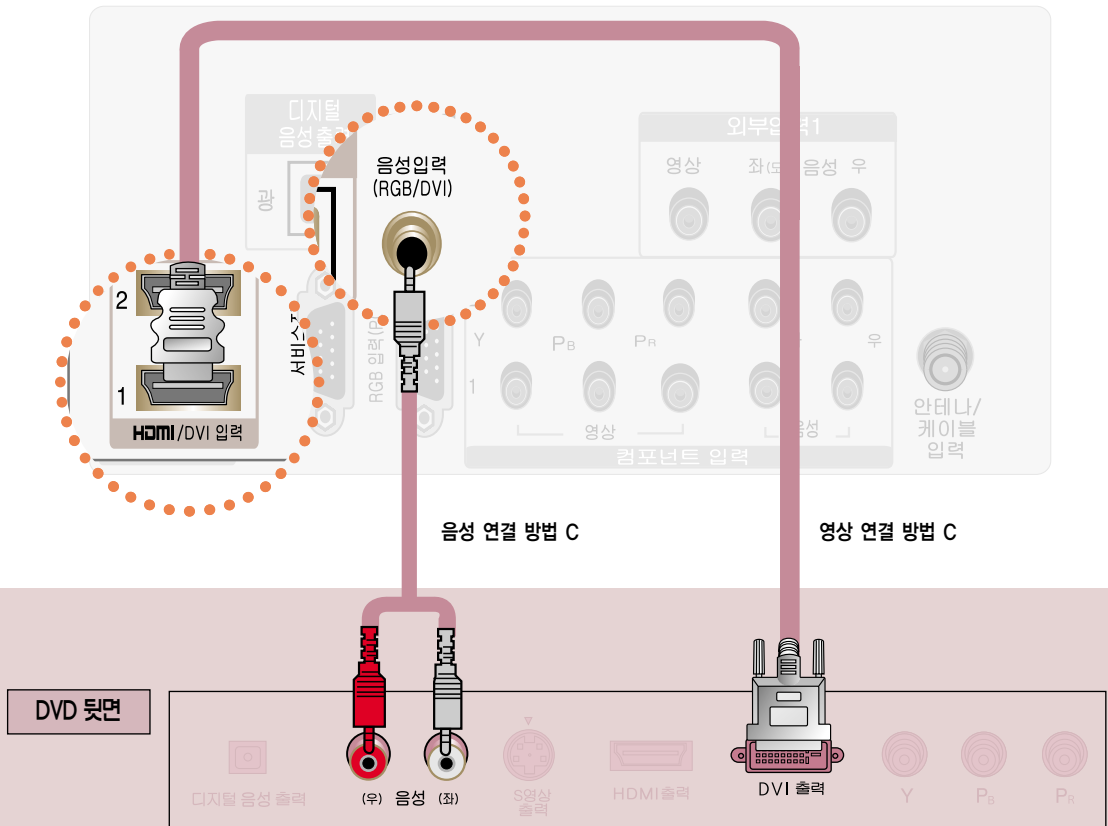

- 영상 연결 방법 C.** HDMI to DVI 케이블로 TV 뒷면 「HDMI/DVI 입력1」 단자와 DVD 뒷면의 「DVI 출력」 단자를 연결하세요. 「HDMI/DVI 입력2」 단자에 연결할 수도 있습니다.
- 음성 연결 방법 C.** HDMI to DVI 케이블로 연결할 경우 음성은 TV 뒷면의 「음성입력 (RGB/DVI)」 단자와 DVD 뒷면의 「음성 (좌), (우)」 단자를 연결하세요.

### 사용하기



1 TV를 켜고 TV 리모컨의 「외부입력」 버튼을 눌러 「HDMI1」을 선택하세요. (「HDMI/DVI 입력1」 단자에 연결하였을 경우 「HDMI2」를 선택하세요.)



2 DVD 플레이어러 켜 후 사용하세요.



• 외부입력 상태에서 TV 버튼을 누르면 TV 화면으로 돌아갑니다.

# DTV 신호를 수신하려면

- 이 제품은 공중파/유선채널 상의 디지털 방송 신호는 별도의 수신기 없이 바로 수신됩니다.  
디지털 방송 수신기나 외부 기기로부터 DTV 신호를 수신할 경우에는 아래 연결 방법을 참고하세요.

## 영상, 음성 연결하기 (방법 A)

방법 A, B, C 중 한가지 방법으로 연결하세요.

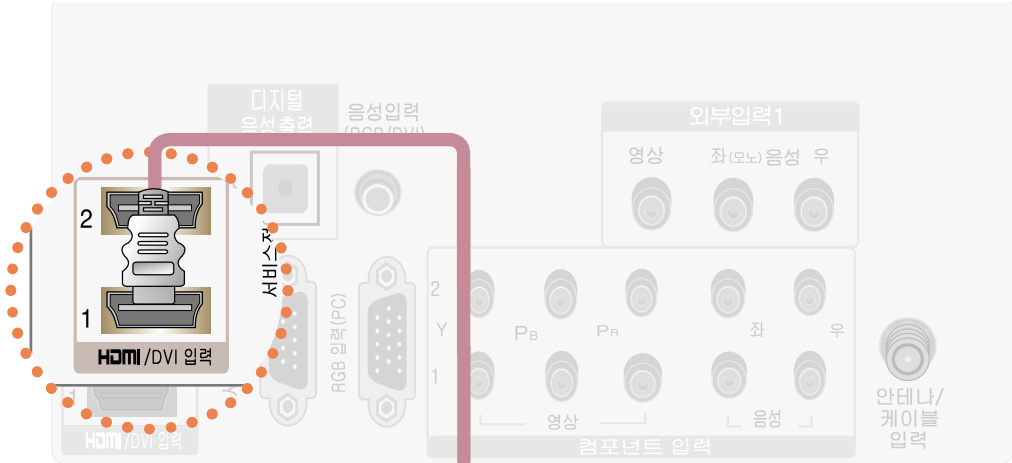

영상/음성 연결 방법 A

디지털 방송 수신기 뒷면



영상/음성 연결 방법 A. HDMI 케이블로 TV 뒷면의 「HDMI/DVI 입력1」 단자와 디지털 방송 수신기 뒷면의 「HDMI출력」 단자를 연결하세요. 영상, 음성이 함께 출력됩니다.

「HDMI/DVI 입력2, HDMI 입력 3」 단자에 연결할 수도 있습니다.

### 사용하기



1 TV를 켜고 TV 리모컨의 「외부입력」 버튼을 눌러 「HDMI1」을 선택하세요. (「HDMI/DVI 입력2, HDMI 입력3」 단자에 연결하였을 경우 「HDMI2, 3」를 각각 선택하세요.)

2 디지털 방송 수신기를 켜 후 사용하세요. (디지털 TV 방송 수신기의 사용설명서를 참조하세요.)

• HDMI 음성 지원 포맷 : 돌비 디지털, PCM (32 KHz, 44.1 KHz, 48 KHz)  
컴포넌트/HDMI 입력의 수신 포맷 Table

신호구분	컴포넌트1	컴포넌트2	HDMI1	HDMI2	HDMI3
480i	○	○	X	X	X
480p	○	○	○	○	○
720p	○	○	○	○	○
1080i	○	○	○	○	○
1080p	○	○	○	○	○



• 외부입력 상태에서 TV 버튼을 누르면 TV 화면으로 돌아갑니다.

## 영상, 음성 연결하기 (방법 B)

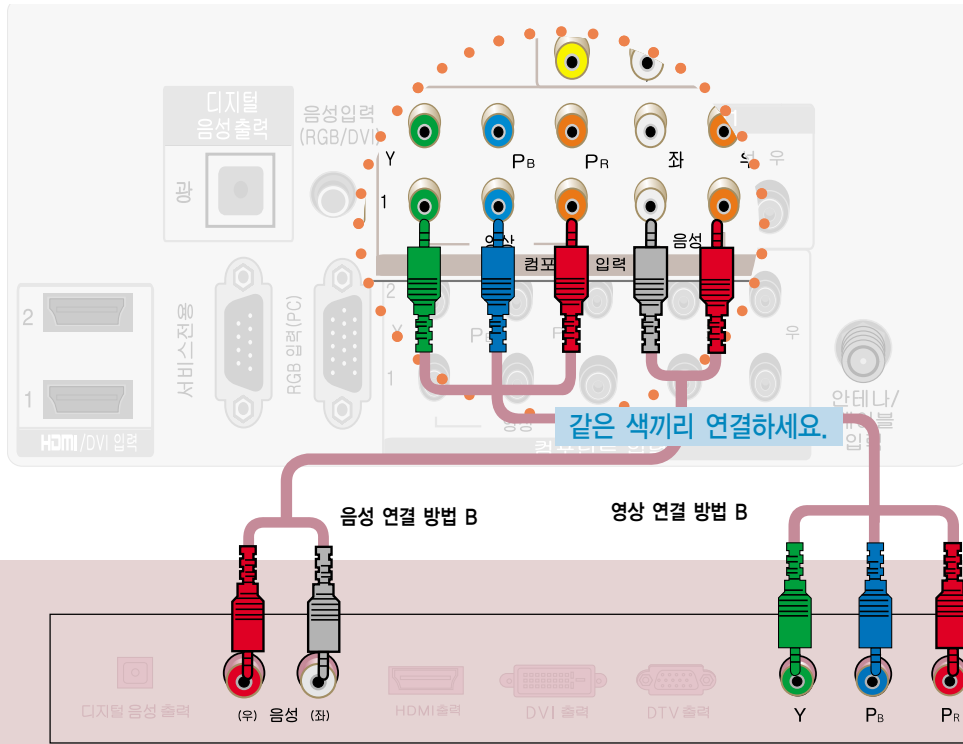

디지털 방송 수신기 뒷면

**영상 연결 방법 B.** TV 뒷면 「컴포넌트 입력1」의 「Y, P<sub>B</sub>, P<sub>R</sub>」 단자와 디지털 방송 수신기 뒷면의 「Y, P<sub>B</sub>, P<sub>R</sub>」 단자를 연결하세요. 「컴포넌트 입력2」의 「Y, P<sub>B</sub>, P<sub>R</sub>」 단자에 연결할 수도 있습니다.

**음성 연결 방법 B.** TV 뒷면의 「컴포넌트 입력1」의 「음성 좌, 우」 단자와 디지털 방송 수신기 뒷면의 「음성 (좌), (우)」 단자를 연결하세요. 「컴포넌트 입력2」에 영상을 연결할 경우 음성은 「컴포넌트 입력2」의 「음성 좌, 우」 단자와 연결하세요.

### 사용하기



1 TV를 켜고 TV 리모컨의 「외부입력」 버튼을 눌러 「컴포넌트1」을 선택하세요. (「컴포넌트입력2」에 연결하였을 경우 「컴포넌트2」를 선택하세요.)

2 디지털 방송 수신기를 켜 후 사용하세요. (디지털 TV 방송 수신기의 사용설명서를 참조하세요.)



• 외부입력 상태에서 TV 버튼을 누르면 TV 화면으로 돌아갑니다.

# DTV 신호를 수신하려면

- 이 제품은 공중파/유선채널 상의 디지털 방송 신호는 별도의 수신기 없이 바로 수신됩니다.  
 디지털 방송 수신기나 외부 기기로부터 DTV 신호를 수신할 경우에는 아래 연결방법을 참고하세요.

## 영상, 음성 연결하기 (방법 C)

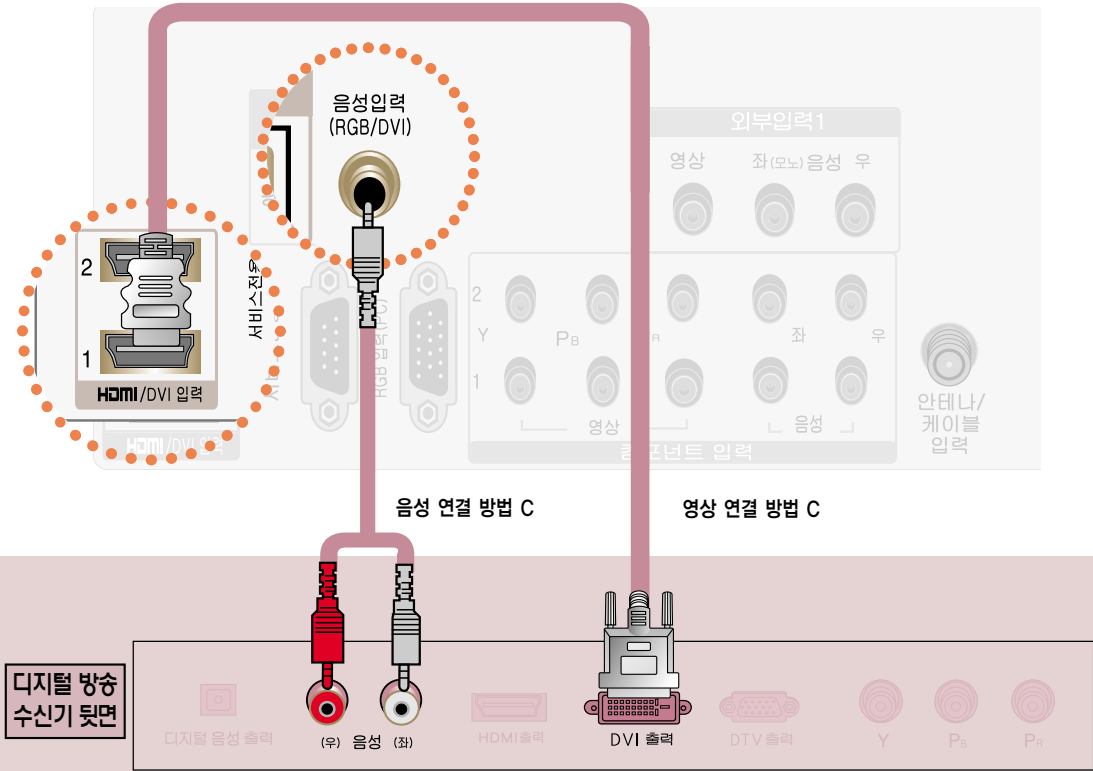

영상 연결 방법 C. HDMI to DVI 케이블로 TV 뒷면의 「HDMI/DVI 입력1」 단자와 디지털 방송 수신기 뒷면의 「DVI출력」 단자를 연결하세요.

「HDMI/DVI 입력2」 단자에 연결할 수도 있습니다.

음성 연결 방법 C. HDMI to DVI 케이블로 연결할 경우 음성은 TV 뒷면의 「음성입력 (RGB/DVI)」 단자와 디지털 방송 수신기 뒷면의 「음성 (좌), (우)」 단자를 연결하세요.

### 사용하기



1 TV를 켜고 TV 리모컨의 「외부입력」 버튼을 눌러 「HDMI1」을 선택하세요.  
 (「HDMI/DVI 입력2」 단자에 연결하였을 경우 「HDMI2」를 선택하세요.)



2 디지털 방송 수신기를 켜 후 사용하세요.  
 (디지털 TV 방송 수신기의 사용설명서를 참조하세요.)



• 외부입력 상태에서 TV 버튼을 누르면 TV 화면으로 돌아갑니다.

# PC를 연결하려면

## 영상, 음성 연결하기 (방법 A)

방법 A, B 중 한가지 방법으로 연결하세요.

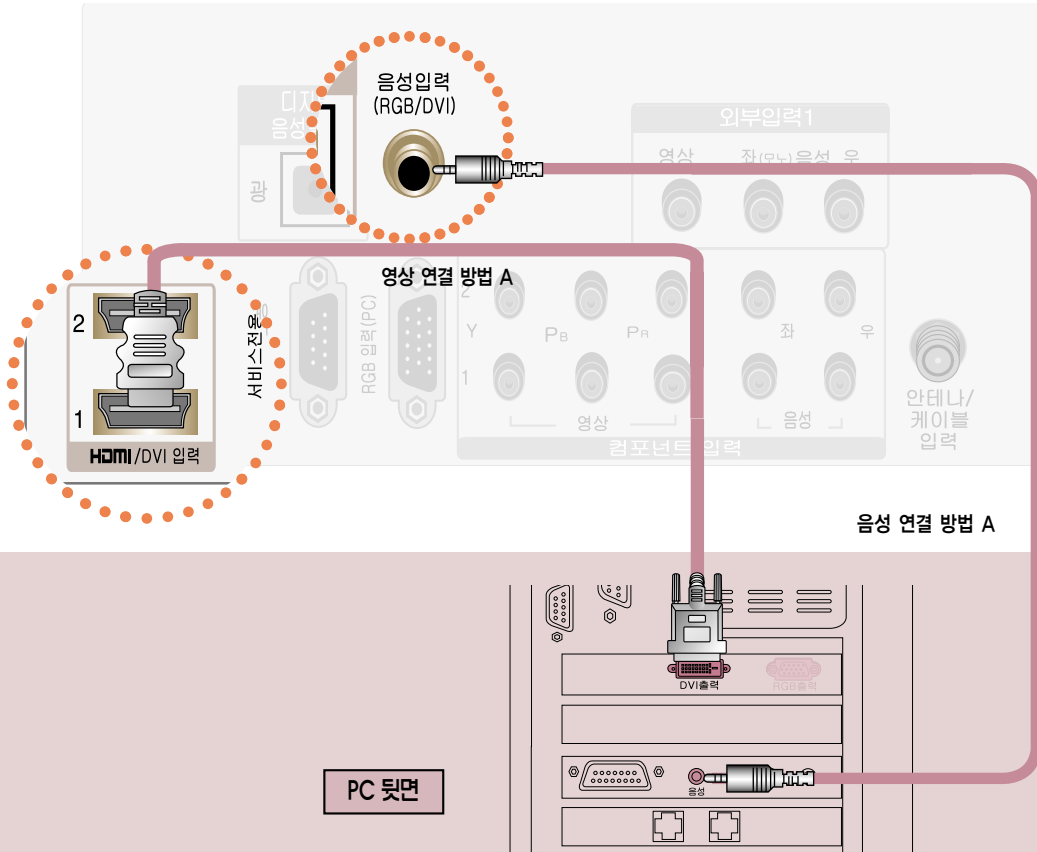

**영상 연결 방법 A.** HDMI to DVI 케이블로 TV 뒷면의 「HDMI/DVI 입력1」 단자와 PC 뒷면의 「DVI 출력」 단자를 연결하세요. 「HDMI/DVI 입력2」 단자에 연결할 수도 있습니다.

**음성 연결 방법 A.** HDMI to DVI 케이블로 연결할 경우 음성은 TV 뒷면의 「음성입력 (RGB/DVI)」 단자와 PC 뒷면의 「음성」 단자를 연결하세요.

### 사용하기



1



TV를 켜고 TV 리모컨의 「외부입력」 버튼을 눌러 「HDMI1」을 선택하세요. (「HDMI/DVI 입력2」 단자에 연결하였을 경우 「HDMI2」를 각각 선택하세요.)

2

PC를 켜 후 사용하세요.

- 「연결 기기명 편집」에서 「HDMI1」로 이동하여 기기명을 「PC」로 설정한 후 사용하세요. 「HDMI/DVI 입력2」에 연결하였을 경우 「HDMI2」에서 설정하세요.
- 외부입력 상태에서 TV 버튼을 누르면 TV 화면으로 돌아갑니다.

# PC를 연결하려면

## 영상, 음성 연결하기 (방법 B)

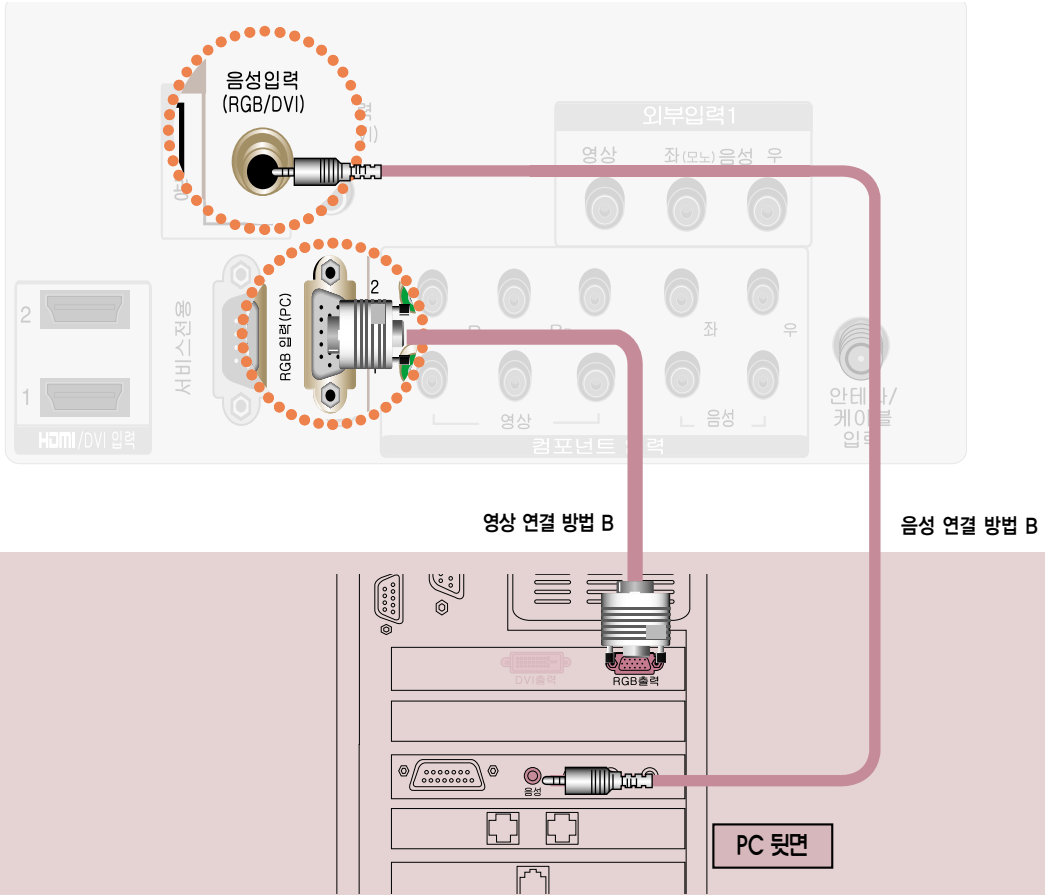

영상 연결 방법 B. PC 신호 케이블로 TV 뒷면 「RGB 입력 (PC)」 단자와 PC 뒷면의 「RGB출력」 단자를 연결하세요.

음성 연결 방법 B. TV 뒷면의 「음성 입력 (RGB/DVI)」 단자와 PC 뒷면의 「음성」 단자를 연결하세요.

### 사용하기



1 TV를 켜고 TV 리모컨의 「외부입력」 버튼을 눌러 「RGB-PC」를 선택하세요.



2 PC를 켜 후 사용하세요.



- 「연결 기기명 편집」에서 「RGB-PC」로 이동하여 기기명을 「PC」로 설정한 후 사용하세요.
- 외부입력 상태에서 TV 버튼을 누르면 TV 화면으로 돌아갑니다.

## PC의 해상도를 설정하려면

사용자의 PC 환경에 따라 디스플레이되는 화면이 다를 수 있습니다.

1. PC의 바탕화면에서 마우스의 오른쪽을 클릭한 후 「등록정보」를 선택하세요.
2. 「설정」을 클릭한 후 「입력 지원 해상도」를 참조하시어 해상도를 설정하세요.
3. 설정창에서 「고급」을 선택하세요.

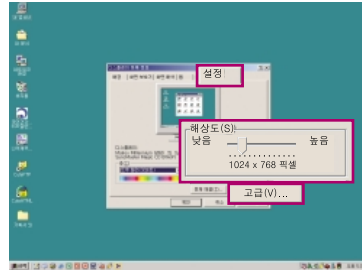
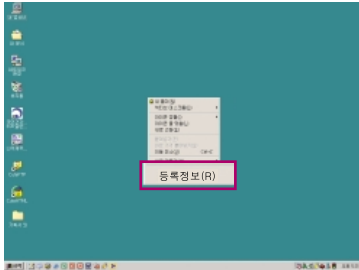

4. 「모니터」를 클릭한 후 모니터 설정에서 우측의 「RGB, HDMI-PC 모드 입력 지원 해상도」를 참조하여 최적의 수직주파수(60Hz)를 선택하세요.

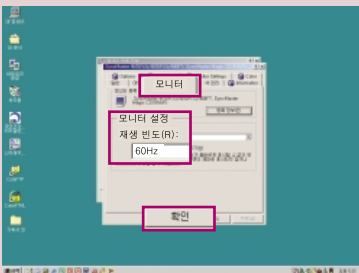

### RGB, HDMI-PC 모드 입력 지원 해상도

해상도	수평주파수(KHz)	수직주파수(Hz)
640X350	31.468	70.09
720X400	31.469	70.08
640X480	31.469	59.94
800X600	35.156	56.25
800X600	37.879	60.31
1024X768	48.363	60.00
1280X768	47.776	59.87
1360X768	47.712	60.015
1280X1024	63.981	60.020
1600X1200	74.537	59.869
1920X1080	66.587	59.934

\* 1600X1200, 1920X1080은 50PK350, 50PK550, 60PK550 모델에만 해당됩니다.

- 본 제품에서는 “입력 지원 해상도”에 있는 해상도만 지원됩니다.
- 지원하는 PC 동기 신호 종류 : 분리형 동기(Separate)
- 지원하지 않는 해상도의 신호가 입력될 경우에는 화면에 「이 모드는 지원하지 않습니다.」라는 문구가 나타납니다.
- 그래픽 카드에 따라서 Analog RGB와 Digital RGB가 동시에 출력되지 않는 카드가 있는데, 이 경우에는 디스플레이 하고자 하는 입력 단자에만 케이블을 연결하여 컴퓨터의 모니터를 설정해 주시기 바랍니다. 단, Analog RGB와 Digital RGB가 동시에 출력되는 카드는 RGB/DVI 두 모드 중에서 어느 한 모드에서만 컴퓨터의 모니터를 설정하면 나머지 한 모드에서는 자동으로 Plug & Play 모니터로 설정됩니다.
- PC 모드에서 특정 해상도나 수직형 줄무늬 패턴, 또는 특정 밝기에서 노이즈가 발생할 수 있으므로 이 경우에는 PC 모드의 해상도나 수직 주파수를 변경하거나 화면이 깨끗해질 때까지 메뉴상의 명암, 밝기를 조정하세요.
- 만약 PC 그래픽 카드의 수직 주파수 변경이 되지 않으면 PC 그래픽 카드를 변경하거나 PC 그래픽 카드의 제조업체에 문의하세요.
- 최상의 화질을 제공하는 PC 모드로 42PJ350/42PJ550/42PJ650 모델은 1024X768, 50PJ350/50PJ550/50PJ650은 1360X768, 50PK350/50PK550/60PK550은 1920X1080을 권장합니다.
- 자동조정 기능은 바탕화면이 단색의 어두운 화면일 때 오작동할 수 있습니다.

# PC를 연결하려면

## PC 입력 모드에서의 해상도조정

RGB-PC 모드 신호가 있을 경우에만 동작합니다.

**1**



메뉴



< >



확인

「영상」으로 이동하세요.

「영상」을 선택하세요.

**2**



화면조정 (RGB-PC)로 이동하세요.



확인

「화면조정 (RGB-PC)」를 선택하세요.

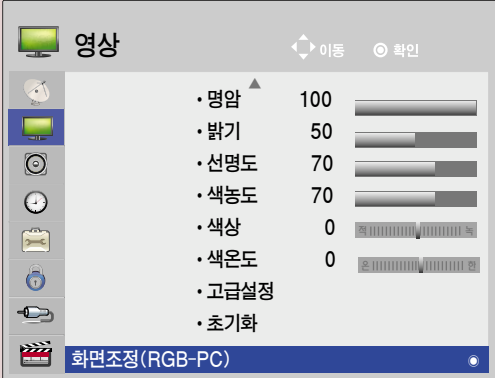

### 해상도 설정하기

PC 신호를 입력할 때 소비자가 직접 화면의 해상도로 선택할 수 있는 기능입니다.

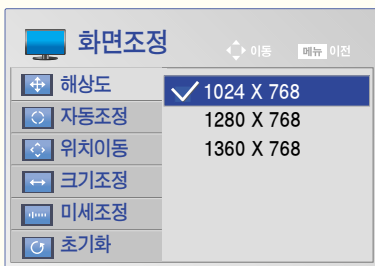

상, 하(↑, ↓) 버튼으로 「해상도」를 선택한 후, 우(>) 버튼을 누르세요.

상, 하(↑, ↓) 버튼으로 「원하는 해상도」를 선택하세요.

- PC의 해상도가 1024X768, 1280X768, 1360X768로 설정되어 있을때만 선택할 수 있습니다.

### 자동조정 기능이란?

「자동조정」은 「RGB-PC」 모드에서 화면을 최적화하기 위한 기능입니다.

상, 하(↑, ↓) 버튼으로 「자동조정」을 선택한 후, 우(>) 버튼을 누르세요. 좌, 우(<, >) 버튼으로 「예」를 선택한 후, 확인(⊙) 버튼을 누르세요.

### 위치 및 위상 보정하기

PC 신호를 입력할 때 화면상태 및 위치가 틀어지는 경우에는 소비자가 직접 화면상태 및 위치를 조정할 수 있는 기능입니다.



상, 하(↑, ↓) 버튼으로 「위치이동/크기조정/미세조정」을 선택한 후, 우(>) 버튼을 누르세요. 상, 하, 좌, 우(↑, ↓, <, >) 버튼으로 원하는 상태로 조정하세요.

- 「미세조정」은 PC 화면의 수직 성분을 안정화 시키는 기능입니다.
- 「크기조정」은 ±30까지 조정되며, 「미세조정」은 -32 ~ +31까지 조정됩니다.

### 초기화를 하려면

「초기화」는 화면상태를 조정한 후, 공장 출하값으로 복귀하는 기능입니다.

상, 하(↑, ↓) 버튼으로 「초기화」를 선택한 후, 우(>) 버튼을 누르세요. 좌, 우(<, >) 버튼으로 「예」를 선택한 후, 확인(⊙) 버튼을 누르세요.

# 디지털 앰프를 연결하려면

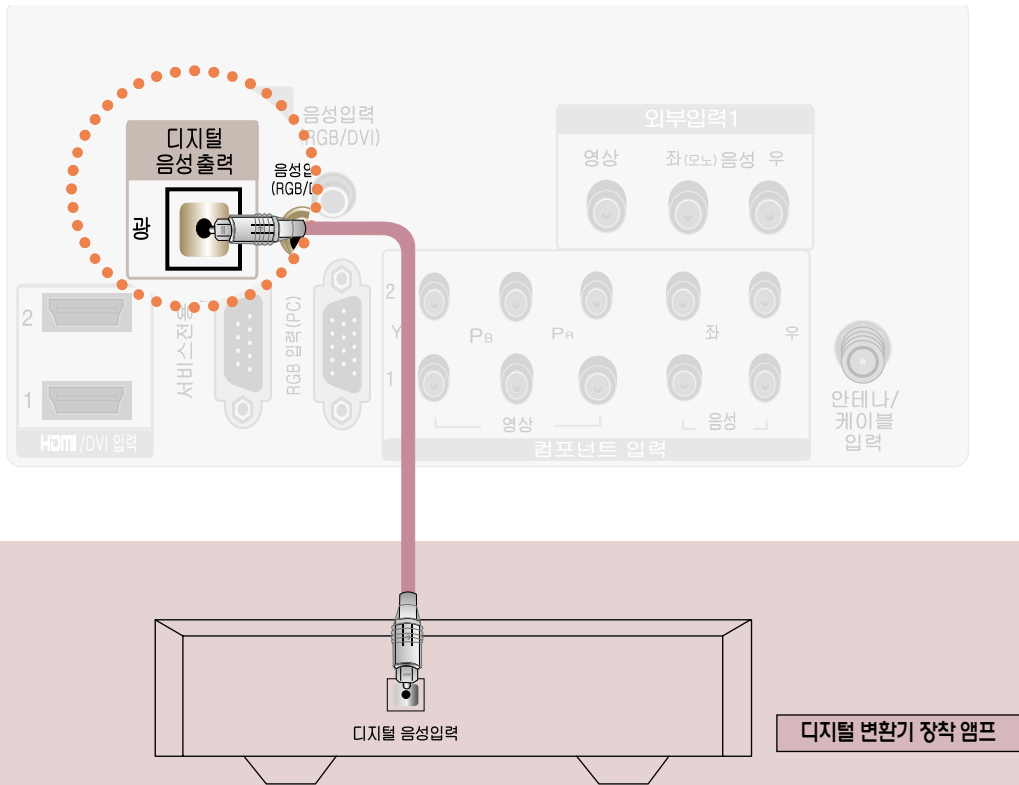

Optical 케이블로 디지털 앰프의 「디지털 음성입력」 단자와 TV 뒷면의 「디지털 음성출력 광」 단자를 연결하세요.  
 \* 디지털 변환기 장착 앰프의 출력이 원하는 음성 형식으로 되어 있어야 합니다.

돌비 디지털은 극장용 서라운드 사운드 기술로서 본 제품을 돌비 디지털 변환기나 돌비 디지털 처리 장치를 가진 5.1채널 앰프에 연결하면 실감나는 사운드 효과를 얻을 수 있습니다.



이 제품은 Dolby Laboratories의 허가를 받아 제조되었습니다.  
 돌비, "Dolby" 및 이중 D 기호는 Dolby Laboratories의 상표입니다.

- 연결하려는 오디오 기기의 사용설명서도 함께 참조하세요.
- 본 제품을 다른 기기에 연결하기 전에 반드시 모든 기기의 전원을 끄고 전원 플러그를 뽑으세요.
- 본 제품의 음성출력은 광대역이므로 수신기의 음량을 적절하게 조절하세요. 갑작스런 고음으로 스피커가 손상을 입을 수 있습니다.
- TV의 「디지털 음성출력」 단자를 디지털 앰프의 「디지털 음성입력」 단자와 연결하고 동시에 TV의 「음성입력」 단자와 디지털 앰프의 「아날로그 음성출력」 단자를 연결하면 Loop가 형성되어 음성 발전이 발생할 수 있습니다. 이 때는 두 가지 연결중 한 가지 연결을 제거하세요. (홈 시어터 장비와 연결할 때도 동일합니다.)

# 디지털 앰프를 연결하려면

## 사용하기

HDMI 케이블로 홈씨어터를 연결하거나, 광출력으로 외부음성기기와 연결하여 사용할 경우, 아래와 같이 「TV 스피커」를 「꺼짐」으로 설정하세요. TV와 홈씨어터 또는 외부 음향기기의 스피커가 동시에 작동되면 예코현상이 나타납니다.

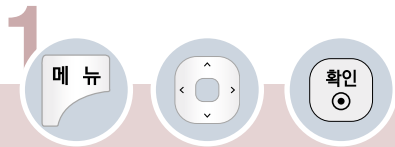

「음성」으로 이동하세요.

「음성」을 선택하세요.

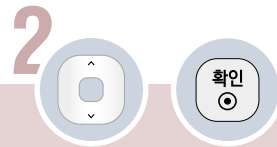

「TV스피커」로 이동하세요.

「TV스피커」를 선택하세요.

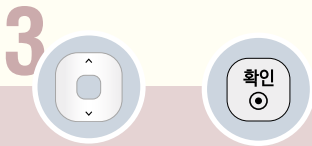
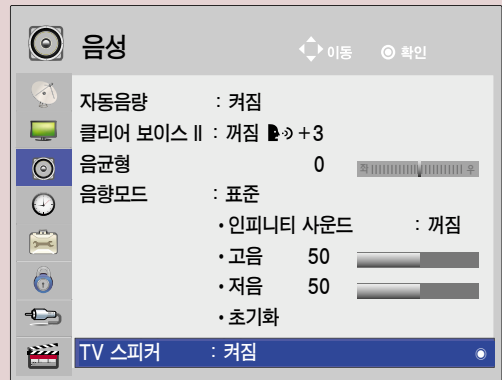

「꺼짐」으로 이동하세요.

「꺼짐」을 선택하세요.

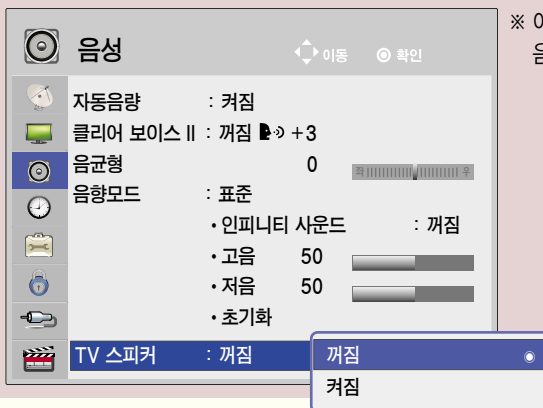

※ 이 때 음량은 TV에 연결한 앰프(외부 음향기기)의 음량으로 조정하세요.



버튼을 누르면 화면 표시가 사라집니다.

# 캠코더, 게임기 등을 연결하려면

TV와 외부기기 연결시 연결 단자는 같은 색끼리 연결하세요.

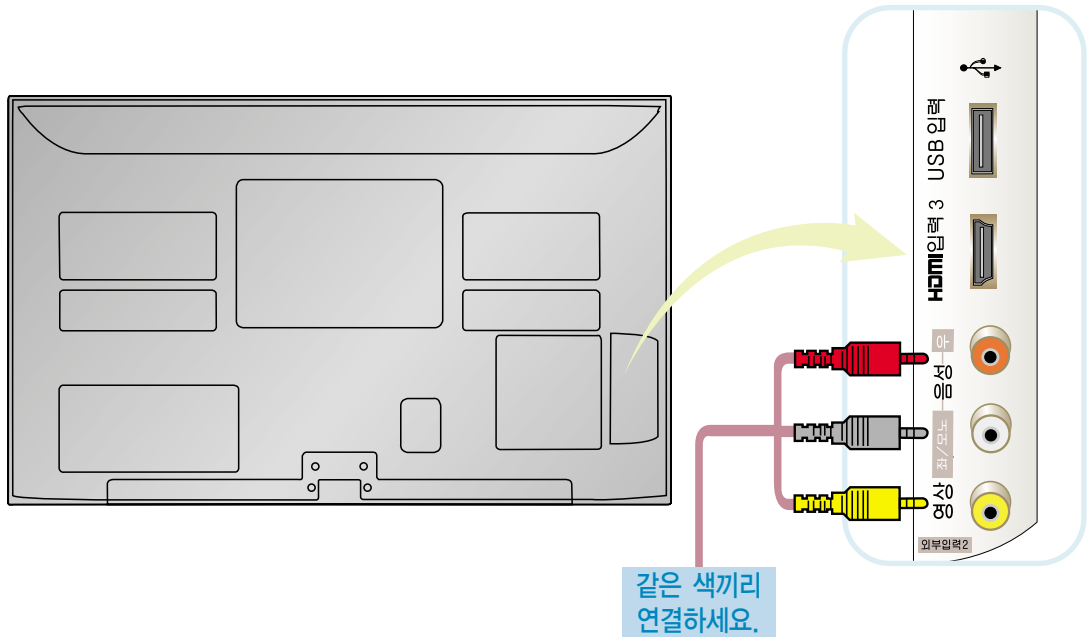

캠코더, 게임기 등 기타 외부기기 뒷면

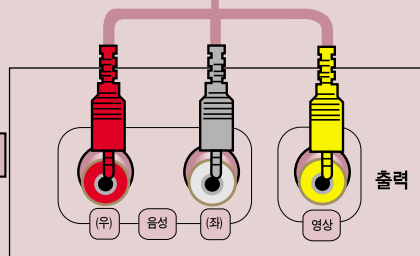

TV 옆면의 「외부입력2」의 「음성/영상」 단자와 기타 외부기기 뒷면의 「음성/영상 출력」 단자를 연결하세요.  
「외부입력1」의 「음성/영상」 단자에 연결할 수도 있습니다.

## 사용하기



TV를 켜고 TV 리모컨의 「외부입력」 버튼을 눌러 「외부입력2」를 선택하세요.  
(뒷면의 「외부입력1」에 연결하였을 경우, 「외부입력1」을 선택하세요.)

2

해당 외부기기를 동작시키세요.



• 외부입력 상태에서 TV 버튼을 누르면 TV 화면으로 돌아갑니다.

# 화면크기 기능을 이용하려면

특정 화면에서는 이 기능이 일부 동작되지 않습니다.



「간편설정」 버튼을 누르세요.

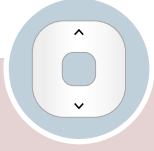

「화면크기」로 이동하세요.

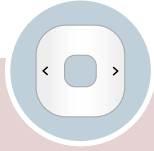

원하는 「화면크기」를 선택하세요.

## 간편설정

화면크기	16:9
영상모드	선명한 영상
음향모드	표준
자막방송	꺼짐
음성다중	스테레오
취침예약	꺼짐
지움/기억/선택	기억
USB 제거	USB 제거

닫기



버튼을 누르면 화면표시가 사라집니다.

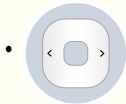

버튼을 눌러 다음과 같이 화면크기를 변경할 수 있습니다.



- 자동화면비란 입력영상 신호에 따라 자동으로 최적 화면비가 4:3 또는 16:9로 바뀌는 기능입니다.
- 원본화면이란 고화질 영상을 손실없이 가장 좋은 화질로 볼 수 있는 기능입니다. DTV/HDMI/컴포넌트(720p/1080i/1080p) 입력에서 선택할 수 있습니다. (단, 수신되는 신호에 따라 화면 주변부에 노이즈가 발생할 수 있습니다.)
- 시네마 줌이란 시네마 스크opf(2.35:1) 화면의 입력 영상을 왜곡없이 확대하여 볼 수 있는 기능입니다. 줌 설정은 「영상 → 화면크기」에서 「시네마 줌」을 선택하여 <, >(좌,우) 버튼으로 최대 16까지 확대해서 시청 할 수 있습니다.

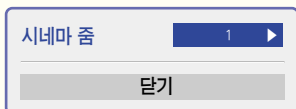

- 외부기기 시청이나 방송이름 같이 정지된 문자가 장시간 나타나거나, 화면크기 조정에서 4:3으로 장시간 사용할 경우 화면에 잔상이 남을 수 있으므로 주의해서 사용하세요.
- HDMI-PC, RGB-PC 입력에서 화면 크기 기능을 이용하면 4:3, 16:9 화면으로만 전환됩니다.
- 「화면크기」 기능은 메뉴 버튼을 눌러 「영상」 화면에서 설정하거나 리모컨의 「화면크기」 버튼을 눌러 설정할 수도 있습니다.
- 아날로그 방송, 디지털 방송, 외부입력 등 각각의 입력마다 화면크기를 다르게 설정할 수 있습니다.

## 영상모드 기능을 이용하려면



「간편설정」 버튼을 누르세요.

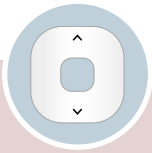

「영상모드」로 이동하세요.

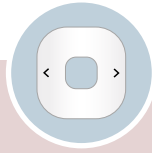

원하는 영상모드를 선택하세요.



버튼을 누르면 화면표시가 사라집니다.

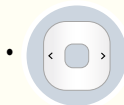

버튼을 눌러 다음과 같이 영상모드를 변경할 수 있습니다.



- **ISF** (ISF-Imaging Science Foundation)란?  
화질 매니아 층 또는 전문가가 최적의 화질 튜닝이 가능하도록 하는 화질 조정 메뉴입니다. ISF 인증을 받은 화질 튜닝 전문가를 위해 제공하는 조정 Tool을 구축할 때 ISF 인증을 받고 ISF 로고를 사용할 수 있습니다.
- 입력마다 다른 영상값을 저장할 수 있습니다.
- 각 영상상태의 상세설정은 59-73쪽을 참조하세요.

# 음향모드를 선택하려면

선택한 음향모드에 맞춰 TV가 최적의 음향으로 조정됩니다.



「간편설정」 버튼을 누르세요.

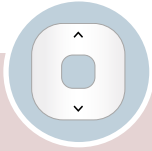

「음향모드」로 이동하세요.

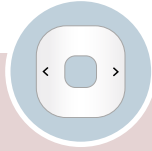

원하는 음향모드를 선택하세요.

## 간편설정

화면크기	16:9
영상모드	선명한 영상
음향모드	표준
자막방송	꺼짐
음성다중	스테레오
취침예약	꺼짐
지움/기억/선호	기억
USB 제거	USB 제거

닫기



버튼을 누르면 화면표시가 사라집니다.

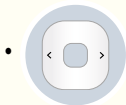

버튼을 눌러 다음과 같이 음향모드를 변경할 수 있습니다.

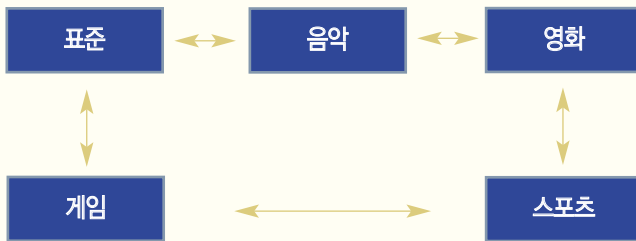

• 「음향모드」 기능은 메뉴 버튼을 눌러 「음성」 화면에서 설정할 수도 있습니다.

## 자막방송을 이용하려면



「간편설정」 버튼을 누르세요.



「자막방송」으로 이동하세요.

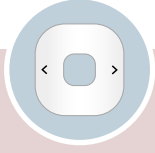

「켜짐」 또는 「꺼짐」을 선택하세요.

## 간편설정

화면크기	16:9
영상모드	선명한 영상
음향모드	표준
자막방송	← 꺼짐 →
음성다중	스테레오
취침예약	꺼짐
지움/기억/선호	기억
USB 제거	USB 제거

닫기



버튼을 누르면 화면표시가 사라집니다.

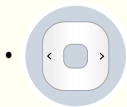

버튼을 눌러 다음과 같이 자막방송을 설정할 수 있습니다.

꺼짐



켜짐



• 「자막방송」 기능은 메뉴 버튼을 눌러 「일반」 화면에서 설정할 수도 있습니다.

# 음성다중 기능을 이용하려면

음성다중 방송은 방송국에서 스테레오 및 한국어/외국어 방송을 하는 것을 말합니다.



「간편설정」 버튼을 누르세요.



「음성다중」으로 이동하세요.



원하는 음성다중 모드를 선택하세요.



버튼을 누르면 화면표시가 사라집니다.

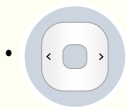

버튼을 눌러 다음과 같이 음성다중 기능을 변경할 수 있습니다.

- 스테레오 방송을 할 경우



- 2개국어 방송을 할 경우



## - TV/유선방송

- 모노 방송상태 : 좌, 우 스피커에서 소리가 나오고 방송상태는 모노입니다.  
방송상태에 상관없이 모노로 들으려면 좌,우(<, >)버튼을 눌러 모노를 선택하세요. 스테레오 방송상태에서도 설정가능합니다.
- 스테레오 방송상태 : 좌, 우 스피커에서 소리가 나오고 방송상태는 스테레오입니다.
- 2개국어 방송상태 : 주음성/부음성 선택시 각각 다른 언어의 방송을 들을 수 있습니다. 우리말을 들으시려면 주음성을 선택하세요.

## - DTV 모드

- 방송국에서 보내주는 음성다중 신호에 따라 여러 언어를 선택하여 들을 수 있습니다. 기본언어를 설정하려면 메뉴 버튼을 눌러 「일반」에서 「음성언어」를 선택하세요.



• 수신상태가 불량한 난청지역(신호가 불안정한 지역)이나 음성다중 방송이 불안할 때는 「모노」를 선택해서 사용하세요.

# 취침예약을 하려면

설정된 시간이 지난후에 TV가 자동으로 꺼지는 기능입니다.



「간편설정」 버튼을 누르세요.

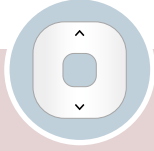

「취침예약」으로 이동하세요.

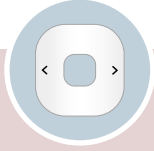

원하는 취침시간을 선택하세요.

## 간편설정

화면크기	16:9
영상모드	선명한 영상
음향모드	표준
자막방송	꺼짐
음성다중	스테레오
<b>취침예약</b>	<b>← 꺼짐 →</b>
지움/기억/선호	기억
USB 제거	USB 제거

닫기



버튼을 누르면 화면표시가 사라집니다.



버튼을 눌러 다음과 같이 취침 예약을 할 수 있습니다.



- 취침예약 설정 시간을 해제하려면 「취침예약」을 「꺼짐」으로 선택하세요.
- 취침예약 설정 후 남은 시간을 확인하려면 「간편설정」 - 「취침예약」 또는 「메뉴」 - 「시간」 - 「취침예약」에서 확인하세요.
- 전원 버튼을 껐다가 켜면 취침예약은 지워집니다.
- 「취침예약」 기능은 메뉴 버튼을 눌러 「시간」 화면에서 설정할 수 있습니다.

# 채널 기억/지움/선호채널 기능을 이용하려면

TV 시청 중 원하는 채널을 기억시키거나 지우고 선호채널로 설정할 수 있습니다.



「간편설정」 버튼을 누르세요.

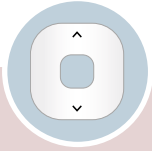

「지움/기억/선호」로 이동하세요.

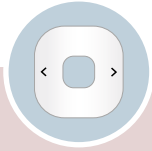

시청하는 채널을 기억 또는 지우거나 선호채널로 설정하세요.

## 간편설정

화면크기	16:9
영상모드	선명한 영상
음향모드	표준
자막방송	꺼짐
음성다중	스테레오
취침예약	꺼짐
지움/기억/선호	기억
USB 제거	USB 제거

닫기



버튼을 누르면 화면표시가 사라집니다.

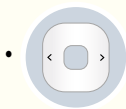

버튼을 눌러 다음과 같이 채널을 기억시키거나 지우거나 삭제할 수 있습니다.

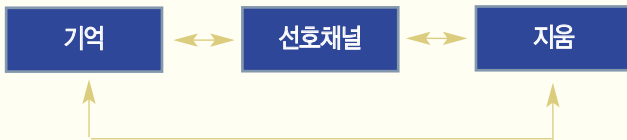

• 메뉴 버튼을 눌러 「채널」 - 「수동채널」 또는 「채널」 - 「채널편집」 화면에서 원하는 채널을 기억시키거나 지울 수도 있습니다.

# USB를 제거하려면

USB 저장장치를 TV에서 안전하게 분리할 수 있습니다.



「간편설정」 버튼을 누르세요.

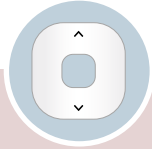

「USB 제거」로 이동하세요.



「확인」 버튼을 누르세요.

## 간편설정

화면크기	16:9
영상모드	선명한 영상
음향모드	표준
자막방송	꺼짐
음성다중	스테레오
취침예약	꺼짐
지움/기억/선호	기억
USB 제거	USB 제거

닫기



버튼을 누르면 화면표시가 사라집니다.

아래와 같은 메시지를 확인하고 USB 저장장치를 안전하게 제거하세요.

 이제 USB장치를 제거해도 좋습니다.



- USB 저장장치가 연결되지 않은 경우 「USB 제거」 항목은 선택되지 않습니다.
- USB 저장장치의 데이터는 손상될 수 있으므로 중요한 파일은 다른 곳에 백업하시기 바랍니다. 데이터 관리는 사용자의 책임으로 제조 업체에서는 데이터에 대해 책임지지 않습니다.

# 채널을 기억시키거나 지우려면

## 방송 중인 채널을 자동으로 모두 기억시키려면

이사를 가거나, TV를 옮기면 반드시 실행하고 안테나를 연결한 상태에서 TV 방송시간에 사용해야 합니다.

1

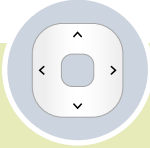

「채널」로  
이동하세요.

「채널」을  
선택하세요.

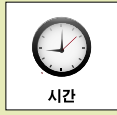

2



「자동채널」로  
이동하세요.

「자동채널」을  
선택하세요.

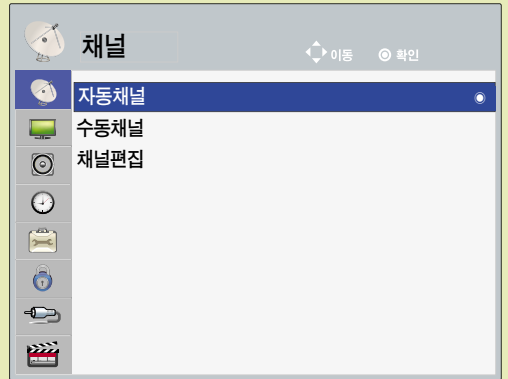

3



「시작」으로  
이동하세요.



「시작」을  
선택하세요.

자동채널설정이 시작됩니다.

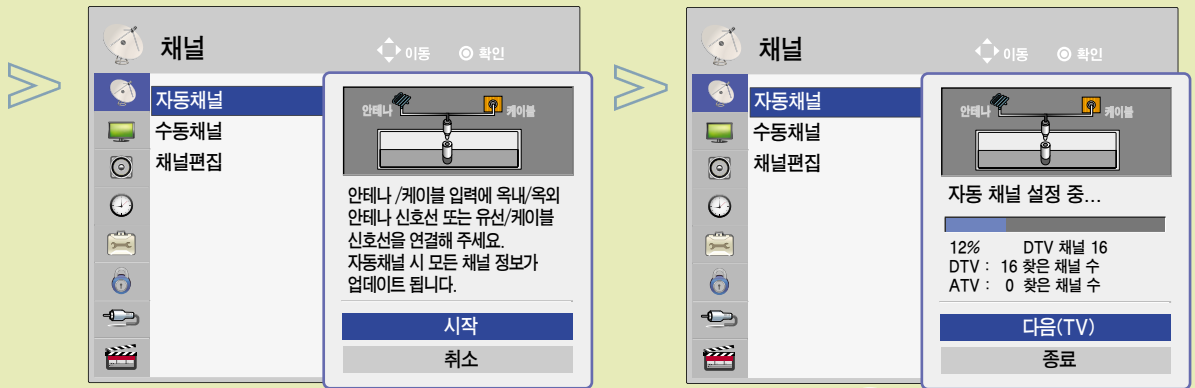

DTV, TV, DTV유선, TV유선 순으로 방송중인 채널을 모두 기억시킵니다.

버튼을 누르면 화면표시가 사라집니다.

- 자동채널 설정 중 리모컨의 「확인(●)」 버튼으로 다음을 선택하면 다음 입력 채널 정보를 찾습니다.

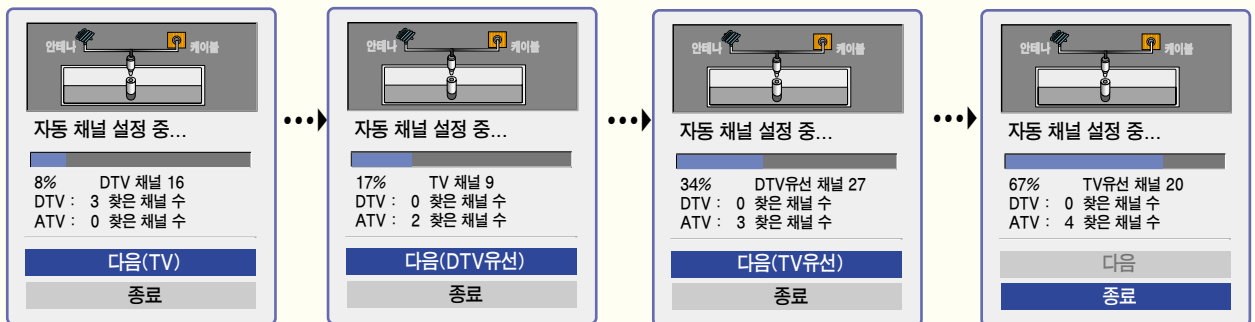

- 자동채널 설정 중 설정을 중지하려면, 종료를 선택하거나 리모컨의 나가기 버튼을 누르세요.



- 「자동채널」은 방송 중인 채널만 기억됩니다.
- 「자동채널」, 또는 「수동채널」 설정 시 저장할 수 있는 채널 개수는 최대 700개입니다. 이는 방송신호 환경에 따라 다소 차이가 날 수 있습니다.

# 채널을 기억시키거나 지우려면

## 채널을 수동으로 기억시키거나 지우려면

TV 시청 중 원하는 채널을 수동으로 기억시키거나 지울 수 있습니다.

1



「채널」로 이동하세요.

「채널」을 선택하세요.



2

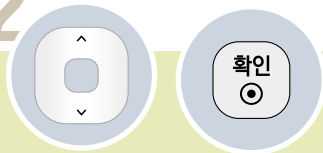

「수동채널」로 이동하세요.

「수동채널」을 선택하세요.

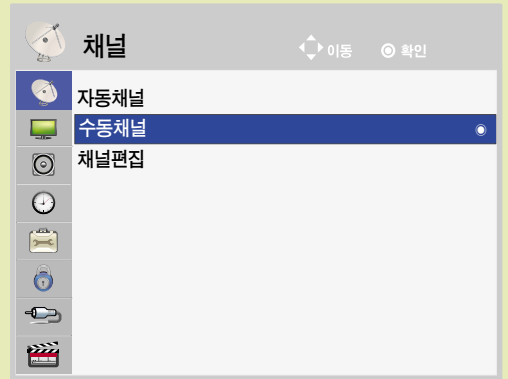

3



원하는 채널을 선택하세요.

「채널삭제」로 이동하세요.

채널을 기억시키거나 지우세요.

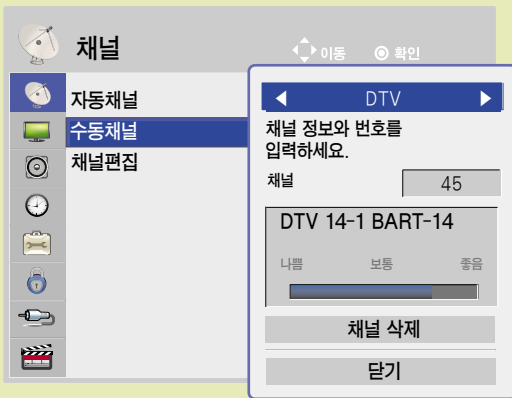

**⚠** 안테나/케이블로부터 수신되는 방송신호가 불안정하여 화면상태가 고르지 못합니다.

- 신호세기가 나뭇으로 나오거나 이와 같은 메시지가 나타날 경우 안테나 방향 또는 RF 케이블을 확인하시기 바랍니다.
- 아날로그 방송을 시청중일 때는 적용이 되지 않습니다.



버튼을 누르면 화면표시가 사라집니다.

- 채널을 기억시키거나 지운후, **채널**(A, V) 버튼을 눌러 확인하세요.
- 디지털 채널일 때 신호세기를 확인할 수 있습니다.
- 지운 채널을 다시 기억시킬 경우 메뉴 버튼을 눌러 「채널」 → 「수동채널」 화면에서 설정하세요.
- 자동채널 설정은 52-53쪽을 참고하세요.

원하는 채널을 선호채널로 기억시키거나 선호채널을 해제하려면  
TV 시청 중 원하는 채널을 선호채널로 기억시키거나 선호채널을 해제할 수 있습니다.

**1**

메뉴 이동하셔요. [채널]로 이동하셔요. [채널]을 선택하셔요.

**2**

[채널편집]으로 이동하셔요. [채널편집]을 선택하셔요.

**채널** 이동 확인

자동채널

수동채널

**채널편집**

**3**

원하는 채널을 선호채널로 기억시키거나 선호채널을 해제하셔요. 선택 선호채널

DTV	TV	DTV유선	TV유선
6-1	7-1 ♥	8-1 ♥	<b>11-1</b>
11-2 ♥	11-3	13-1	

기억된 채널 중 좋아하는 채널을 선택해서 보려면

선택 선호채널 확인

[선택 선호채널] 버튼을 누르세요. 원하는 채널을 선택하셔요.

**선호채널 목록**

DTV 7-1	KBS2 HD
DTV 9-1	KBS1 HD
DTV 10-1	EBS DTV
DTV 11-1	MBC DTV

▶ 나가기

- [좌우 (<, >)] 버튼으로 DTV ↔ TV ↔ DTV유선 ↔ TV유선 간 이동이 가능하고, [하(V)] 버튼으로 선택 메뉴로 이동합니다.
- 채널 목록이 많을 경우 채널 8, v 버튼을 눌러 사용하셔요. 이 때 채널 목록은 페이지 단위로 이동됩니다.
- [선호채널]로 선택되면 체크표시(♥)가 채널번호 앞에 표시됩니다.

버튼을 누르면 화면표시가 사라집니다.

# 시청 중인 방송상태를 확인하려면



「확인」 또는 「정보표시」 버튼을 누르세요.  
화면에 다음과 같이 나타납니다.

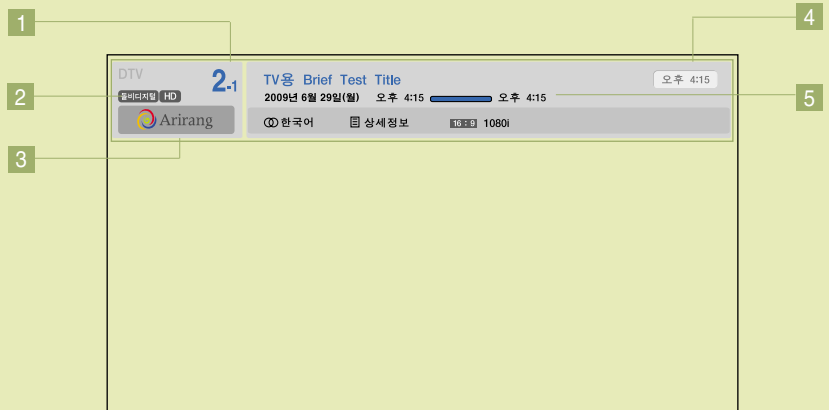

- 1 시청중인 채널번호 표시
- 2 영상, 음성 상태 표시
- 3 방송 이름 혹은 외부입력 연결기기명 표시
- 4 현재 시각 표시
- 5 현재 시청중인 프로그램의 정보 표시  
\* 디지털 방송이 아닌 경우 "방송정보가 없습니다."라는 메시지가 나타납니다.

- 방송이름과 프로그램 정보는 방송국에서 신호를 보내줄 때만 표시됩니다.
- 현재시각과 외부입력 연결기기 표시는 설정된 상태에서에서만 나타납니다.
- 화면표시는 잠시 후에 사라집니다.

# 장르설정을 하려면

영화/스포츠/게임 등 각각의 상태에 따라 최적의 영상/음향 상태를 자동으로 설정합니다.



장르설정



「장르설정」 버튼을 누르세요.  
화면에 다음과 같이 나타납니다.



장르설정



버튼을 한번씩 누를 때마다 다음과 같이 나타납니다.

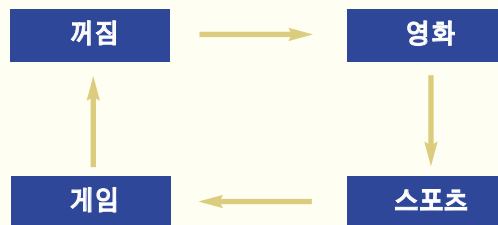

# 절전 모드를 설정하려면



「절전 모드」 버튼을 누르세요.  
화면에 다음과 같이 나타납니다.

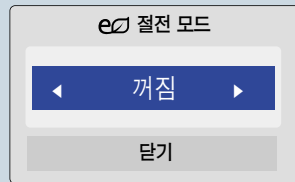

- < > 버튼을 한번씩 누를 때마다 다음과 같이 나타납니다.

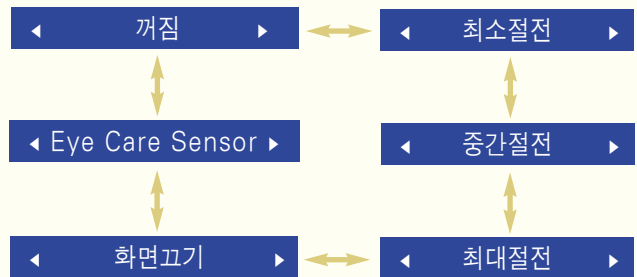

- 영상모드가 「영화」로 설정된 경우 「eO 절전 모드」는 선택되지 않습니다.
- Eye Care Sensor란?  
주변의 조명변화를 감지하여 TV의 밝기가 자동 조절됨으로써 소비 전력이 최대 55%까지 절감되고, TV 스스로 화면의 밝기, 선명도, 색농도 등을 조절하여 최적의 화질을 재현하는 기능입니다.

# 화면상태를 조정하려면

사용자가 직접 화면상태를 조정하려면  
자신이 원하는 화면상태로 조정하는 기능입니다.

1



「영상」으로  
이동하세요.

「영상」을  
선택하세요.

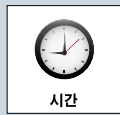

2



「영상모드」로  
이동하세요.

「영상모드」를  
선택하세요.

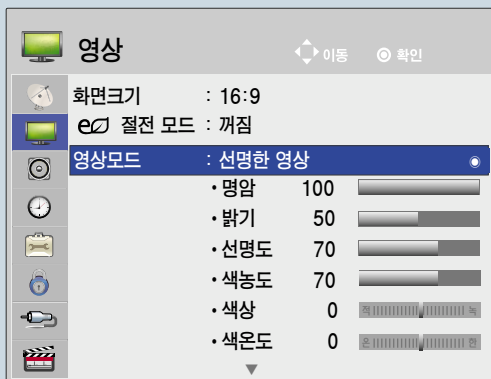

# 화면상태를 조정하려면

3



「선명한 영상」으로 이동하세요.

「선명한 영상」을 선택하세요.

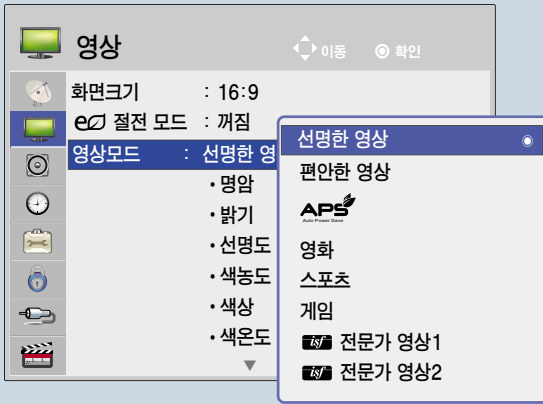

4



「명암」으로 이동하세요.

「명암」을 선택하세요.

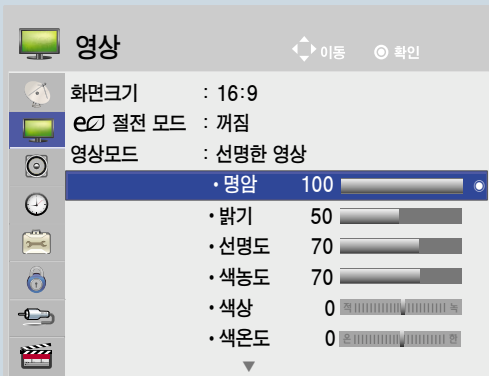

5



원하는 화면상태로  
조정하세요.



조정항목을  
선택하세요.



조정한 화면상태를  
저장하세요.



### ▶ 명암을 조정할 때

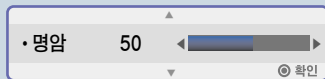

### ▶ 밝기를 조정할 때

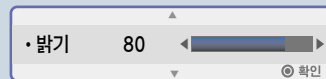

### ▶ 선명도를 조정할 때

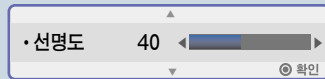

### ▶ 색농도를 조정할 때

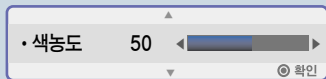

### ▶ 색상을 조정할 때



### ▶ 색온도를 조정할 때



- 직접 조정한 후 저장하면 조정한 영상모드에 「사용자」라는 표시가 나타납니다. (iSF 전문가 영상 1/2 제외)
- 「편안한 영상」, 「영화」, 「스포츠」, 「게임」에서의 「명암」, 「밝기」, 「선명도」, 「색농도」, 「색상」, 「색온도」도 위와 같은 방법으로 각각 조정할 수 있습니다.
- 「**APR**」모드란 입력영상에 따라 최적의 화질과 최소 소비전력으로 자동 설정되고, 주변밝기에 따라 최적밝기로 자동 설정되어 절전 기능이 동시에 구동하는 모드입니다.



- 각각의 입력마다 영상값을 다르게 설정할 수 있습니다.
- 각각의 영상모드를 조정한 후, 공장에서 출하된 상태의 화면상태로 복귀하려면 각각의 영상모드에 대해 「초기화」 기능을 실행하시면 됩니다. (74쪽)

# 화면상태를 조정하려면

## 고급설정을 하려면

각각의 영상모드에 대해 화면을 보정하거나 특별한 영상화면에 맞춰 영상값을 조정할 수 있습니다.

**1**

메뉴

「영상」으로 이동하세요.

「영상」을 선택하세요.

**2**

「영상모드」로 이동하세요.

「영상모드」를 선택하세요.

**3**

「선명한 영상」으로 이동하세요.

「선명한 영상」을 선택하세요.

**4**

「고급설정」으로 이동하세요.

「고급설정」을 선택하세요.

5

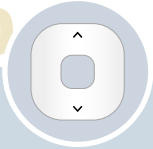

「명암보정」을  
선택하세요.

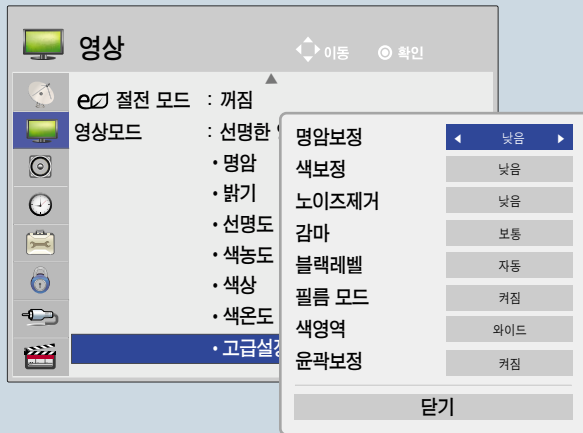

6



원하는 화면상태로  
조정하세요.

▶ 명암보정 : 영상의 밝기에 따라 명암을 최적의 상태로 보정하는 기능입니다.

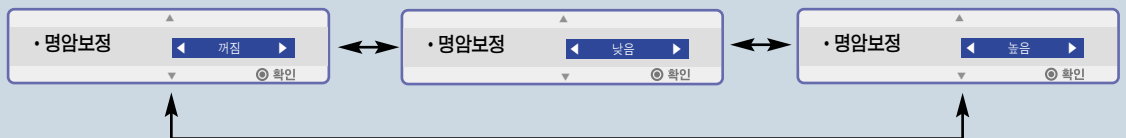

# 화면상태를 조정하려면



원하는 다른 기능으로 이동하세요.

원하는 화면상태로 조정하세요.

▶ **색보정** : 영상의 색상을 자연색에 가깝도록 색상을 보정하는 기능입니다.



▶ **노이즈제거** : 영상에 포함된 노이즈를 영상의 손실이 없는 범위에서 제거하는 기능입니다.

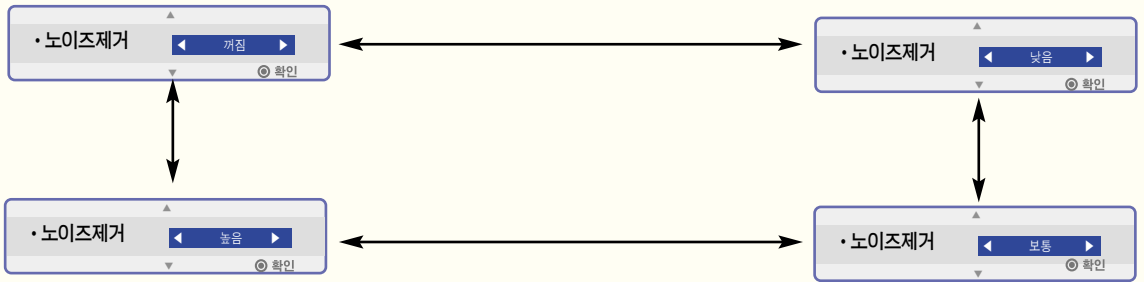

▶ **감마 설정** : 영상 신호의 입력 신호 대 출력의 관계에 따른 계조 곡선을 설정할 수 있는 기능입니다.

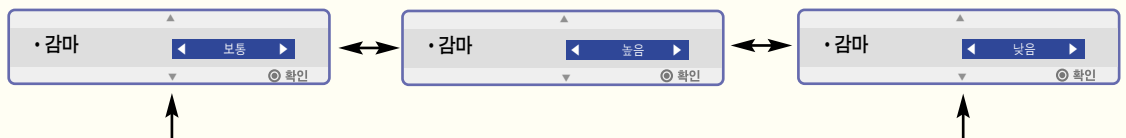

▶ **블랙레벨 설정** : 화면의 어두운 정도(블랙레벨)를 이용하여 화면의 밝기 및 명암을 보정해주는 기능입니다.



- 「블랙레벨」 기능은 RGB-PC와 DTV 모드에서는 선택되지 않습니다.
- 높음 : 화면의 영상이 밝아집니다.
- 낮음 : 화면의 영상이 어두워집니다.

▶ **필름 모드 설정** : 영화를 볼 때 최상의 화면 상태를 유지하는 기능입니다.



- 디지털/아날로그 TV, 컴포넌트(480i, 1080i), HDMI(1080i), 외부입력 모드에서만 동작됩니다.
- 컴포넌트 입력이 480i 신호일 때는 특정 DVD 타이틀의 출력 방식에 따라 화면이 끊기는 현상이 발생할 수 있습니다. 이 때 「필름 모드」를 「켜짐」으로 설정하면 됩니다.

▶ **색영역 설정** : 표현할 수 있는 색 영역을 최대한 활용하는 기능입니다.

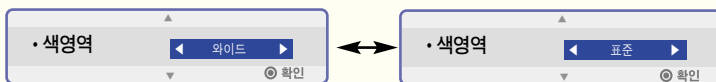

- 표준 : 입력 신호의 표준에 따른 색공간을 디스플레이 특성에 관계없이 원래의 색으로 재현합니다.
- 와이드 : 디스플레이의 풍부한 색영역을 사용하도록 설정하는 모드입니다.

▶ **윤곽보정 설정** : 영상의 윤곽을 자연스러우면서 보다 선명하고 또렷하게 나타내는 기능입니다.



# 화면상태를 조정하려면

## 전문가 영상1/2 기능을 이용하려면

사용자의 기호에 따라 상세한 영상설정 값을 저장하여 사용할 수 있습니다.

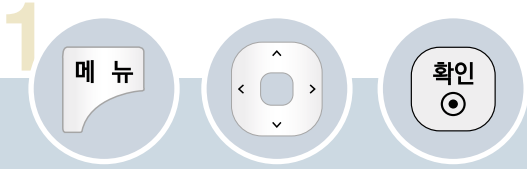

「영상」으로 이동하세요.

「영상」을 선택하세요.

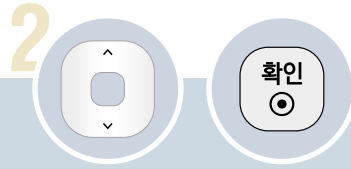

「영상모드」로 이동하세요.

「영상모드」를 선택하세요.

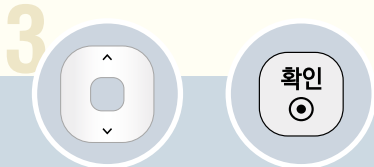
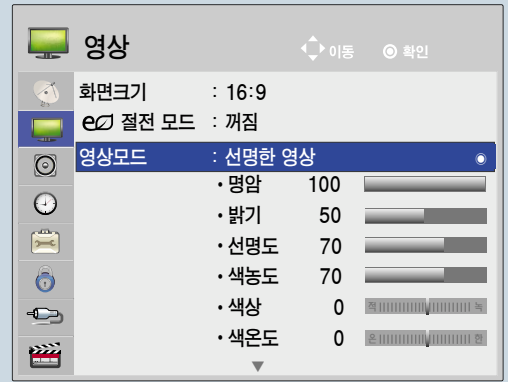

「**isf** 전문가 영상1」로 이동하세요.

「**isf** 전문가 영상1」을 선택하세요.

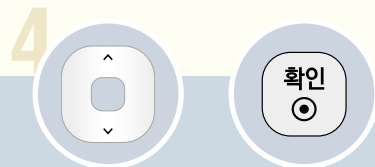

「명암」으로 이동하세요.

「명암」을 선택하세요.

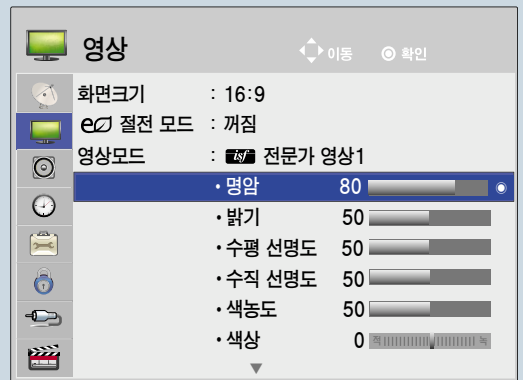

5



원하는 화면상태로  
조정하세요.



조정항목을  
선택하세요.



조정한 화면상태를  
저장하세요



▶ 명암을 조정할 때

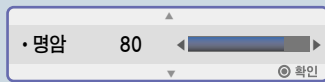

▶ 밝기를 조정할 때

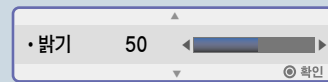

▶ 수평 선명도를 조정할 때

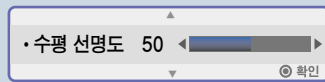

▶ 수직 선명도를 조정할 때

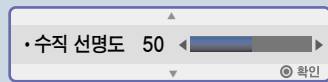

▶ 색농도를 조정할 때



▶ 색상을 조정할 때

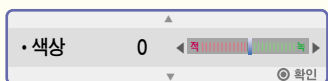

- 「**ISF** 전문가 영상2」에서의 「명암», 「밝기», 「수평 선명도», 「수직 선명도», 「색농도», 「색상」도 위와 같은 방법으로 각각 조정할 수 있습니다.



- 각각의 입력마다 영상값을 다르게 설정할 수 있습니다.
- 각각의 영상모드를 조정한 후, 공장에서 출하된 상태의 화면상태로 복귀하려면 각각의 영상모드에 대해 「초기화」 기능을 실행하시면 됩니다. (76쪽)

# 화면상태를 조정하려면

전문가 영상1/2 기능을 세부적으로 이용하려면  
사용자의 기호에 따라 상세한 영상설정 값을 저장하여 사용할 수 있습니다.

1



「영상」으로  
이동하세요.

「영상」을  
선택하세요.



2

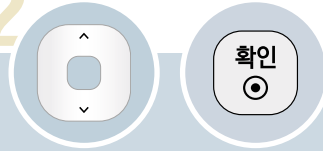

「영상모드」로  
이동하세요.

「영상모드」를  
선택하세요.

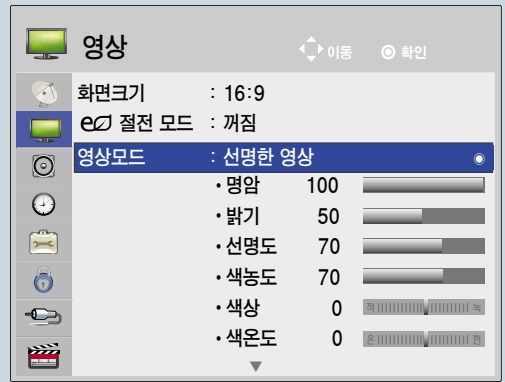

3

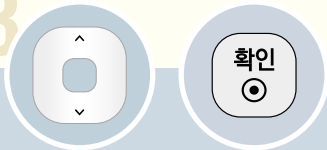

「iSy 전문가  
영상1」로  
이동하세요.

「iSy 전문가  
영상1」을  
선택하세요.

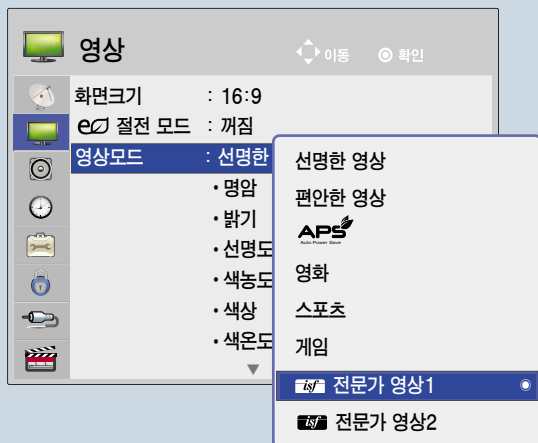

4



「고급설정」으로  
이동하세요.

「고급설정」을  
선택하세요.

「명암보정」으로  
이동하세요.

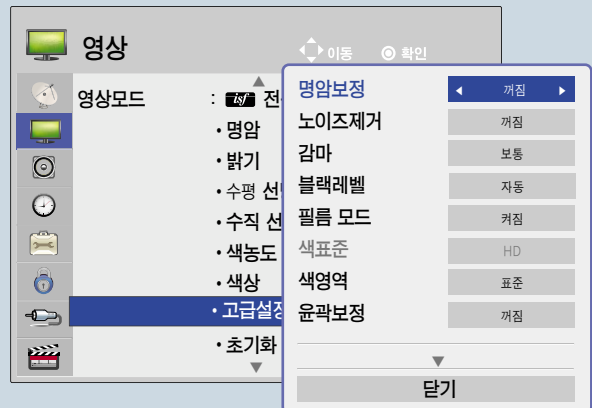

5



원하는 화면상태로  
조정하세요.

▶ **명암보정** : 영상의 밝기에 따라 명암을 최적의 상태로 보정하는 기능입니다.

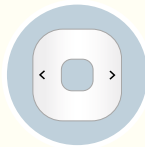
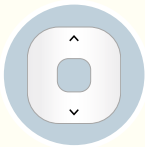
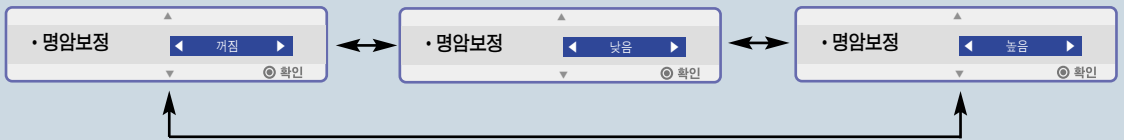

원하는 다른 기능  
으로 이동하세요.

원하는 화면상태로  
조정하세요.

▶ **노이즈제거** : 영상에 포함된 노이즈를 영상의 손실이 없는 범위에서 제거하는 기능입니다.

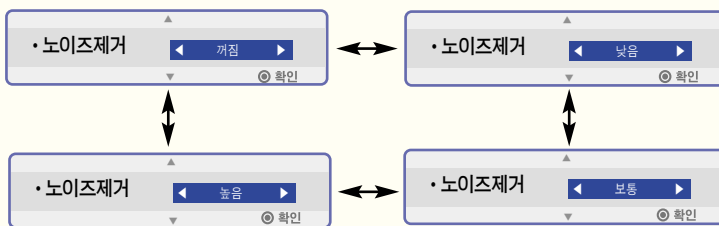

# 화면상태를 조정하려면

▶ **감마 설정** : 영상 신호의 입력 신호 대 출력의 관계에 따른 계조 곡선을 설정할 수 있는 기능입니다.

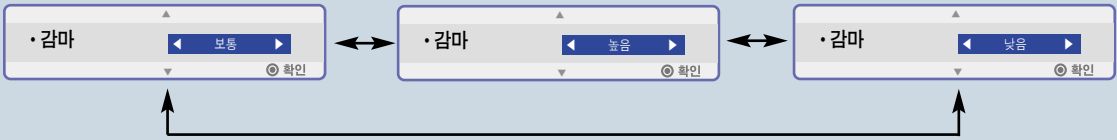

▶ **블랙레벨 설정** : 화면의 어두운 정도(블랙레벨)를 이용하여 화면의 밝기 및 명암을 보정해주는 기능입니다.



- 「블랙레벨」 기능은 RGB-PC와 DTV 모드에서는 선택되지 않습니다.
- 높음 : 화면의 영상이 밝아집니다.
- 낮음 : 화면의 영상이 어두워집니다.

▶ **필름 모드 설정** : 영화를 볼 때 최상의 화면 상태를 유지하는 기능입니다.

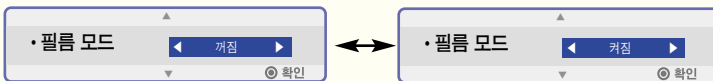

- 디지털/아날로그 TV, 컴포넌트(480i, 1080i), HDMI(1080i), 외부입력 모드에서만 동작됩니다.
- 컴포넌트 입력이 480i 신호일 때는 특정 DVD 타이틀의 출력 방식에 따라 화면이 끊기는 현상이 발생할 수 있습니다. 이 때 「필름 모드」를 「켜짐」으로 설정하면 됩니다.

▶ **색표준 설정** : 다른 영상의 색상을 HD 색상으로 변화시켜 볼 수 있는 기능입니다.

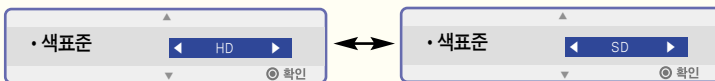

▶ **색영역 설정** : 표현할 수 있는 색 영역을 최대한 활용하는 기능입니다.



- 표준 : 입력 신호의 표준에 따른 색공간을 디스플레이 특성에 관계없이 원래의 색으로 재현합니다.
- 와이드 : 디스플레이의 풍부한 색영역을 사용하도록 설정하는 모드입니다.

▶ **윤곽보정 설정** : 영상의 윤곽을 자연스러우면서 보다 선명하고 또렷하게 나타내는 기능입니다.

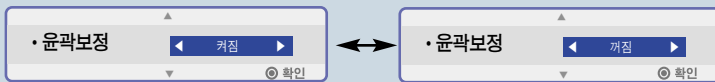

▶ **화이트 밸런스 조정** : 화면의 전체적인 색상 느낌을 원하는 대로 조정할 수 있는 기능입니다.

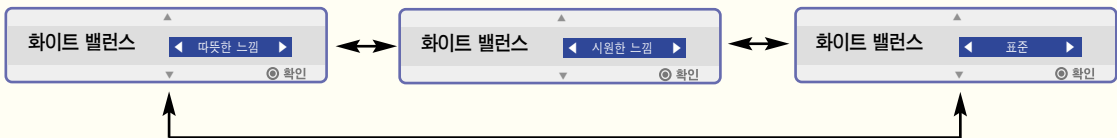

- 화이트 밸런스의 각각의 설정에 따라 아래와 같이 세부 조정이 가능합니다.



# 화면상태를 조정하려면

➔ 조정방식을 「2 포인트」로 설정하였을 때

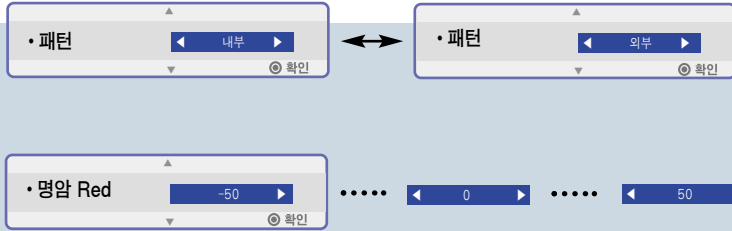

- 명암 Red/Green/Blue : 각각 -50 ~ 50까지 조정할 수 있습니다.
- 밝기 Red/Green/Blue : 각각 -50 ~ 50까지 조정할 수 있습니다.

• 「전체 입력에 복사」를 실행하시면 특정 입력에서 조정한 값이 다른 입력에도 동일하게 적용됩니다.

➔ 조정방식을 「20 포인트 IRE」로 설정하였을 때

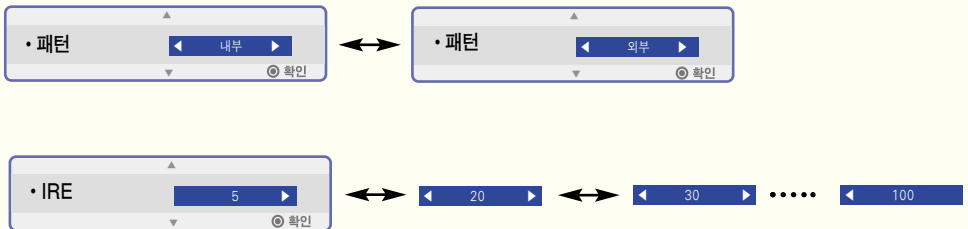

- IRE(Institute of Radio Engineers)는 비디오 신호의 크기를 나타내는 단위로 5, 10, 15, 20, 25, 30 ~ 100으로 설정할 수 있습니다. 각각의 설정에 따라 아래와 같이 세부 조정이 가능합니다.



- 빨강/녹색/파랑 : 각각 -50 ~ 50까지 조정할 수 있습니다.

- ▶ **색상조정** : Red(빨강)/Green(녹색)/Blue(파랑)/Yellow(노랑)/Cyan(청록)/Magenta(진홍) 색상을 원하는 대로 조정하여 볼 수 있는 기능입니다.

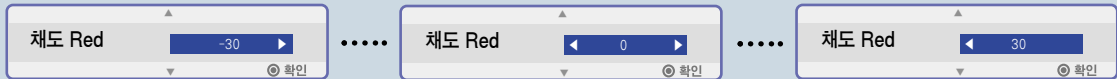

- 채도 Red/Green/Blue/Yellow/Cyan/Magenta : 각각 -30 ~ 30까지 조정할 수 있습니다.
- 색조 Red/Green/Blue/Yellow/Cyan/Magenta : 각각 -30 ~ 30까지 조정할 수 있습니다.
- RGB/HDMI-PC 모드에서는 색상조정을 선택할 수 없습니다.
- 전문가들이 테스트 패턴을 사용하여 조정할 때 이용하는 것으로 다른 색에 영향을 주지 않고 6가지 색 (Red/Green/Blue/Cyan/Mgt/Yellow) 영역에 대해 선택 조정이 가능합니다.  
일반 영상에서는 조정해도 색변화가 잘 느껴지지 않습니다.

- 「**ISF** 전문가 영상2」에서도 같은 방법으로 세부 항목을 각각 조정할 수 있습니다.

# 영상초기화 기능을 이용하려면

각 영상모드마다 설정한 영상을 초기화 시키는 기능입니다.

## 초기화를 하려면

사용자가 설정한 영상값을 공장 출하상태로 초기화 시키는 기능입니다.

1

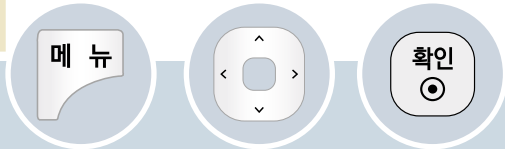

「영상」으로 이동하세요.

「영상」을 선택하세요.



2

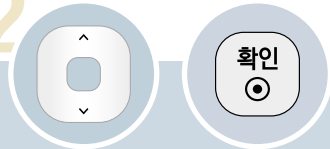

「영상모드」로 이동하세요.

「영상모드」를 선택하세요.

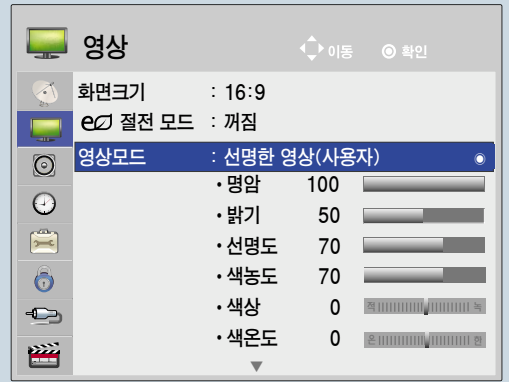

3

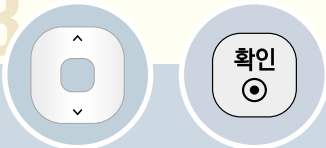

원하는 영상모드로 이동하세요.

원하는 영상모드를 선택하세요.

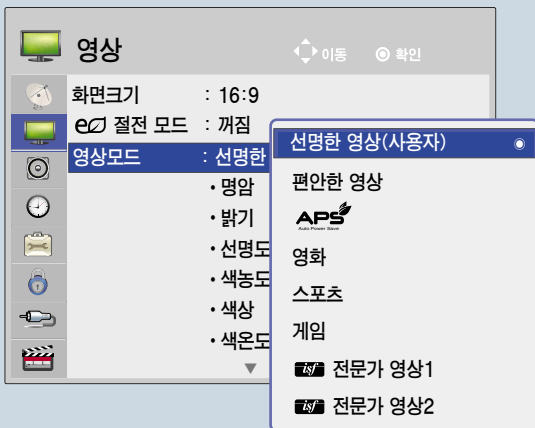

4

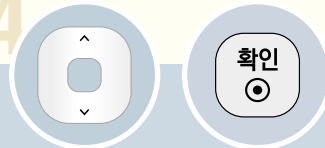

「초기화」로 이동하세요.

「초기화」를 시작하세요.

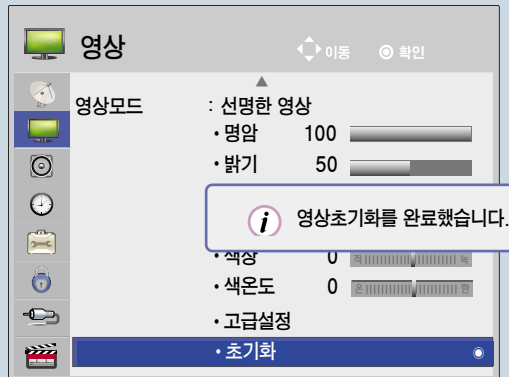

버튼을 누르면 화면표시가 사라집니다.

# 화면 멈춤 기능을 이용하려면



## 시청중인 화면을 멈추려면

화면멈춤



「화면멈춤」 버튼을 누르세요.  
시청중인 화면이 정지합니다.



〈동작 화면〉

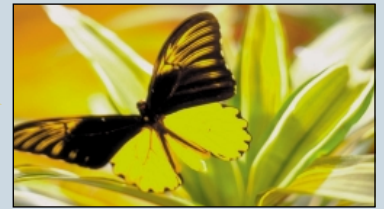

〈정지 화면〉

- 「화면멈춤」 기능을 해제하려면 아무 버튼이나 누르거나, 아무런 입력이 없을 경우 5분 후에 「화면멈춤」 기능이 해제됩니다.
- 「화면멈춤」 기능을 사용하면 화면 잔상 방지를 위해 절전기능이 동작하여 화면이 약간 어두워집니다.

# 자동음량 기능을 이용하려면

각 방송사마다 다른 음량을 자동으로 적절한 소리로 맞추으로써 채널 변경시 항상 편안하게 시청할 수 있습니다.

1



「음성」으로 이동하세요.

「음성」을 선택하세요.

2



「자동음량」으로 이동하세요.

「자동음량」을 선택하세요.

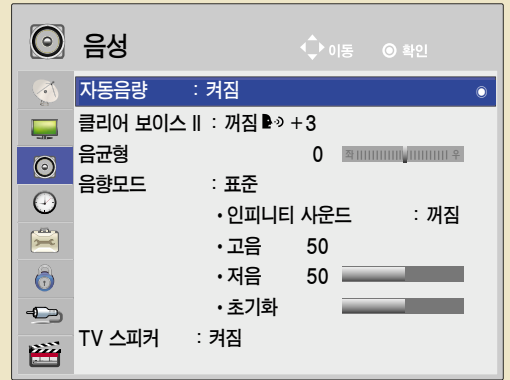

3



「꺼짐」이나 「켜짐」을 선택하세요.

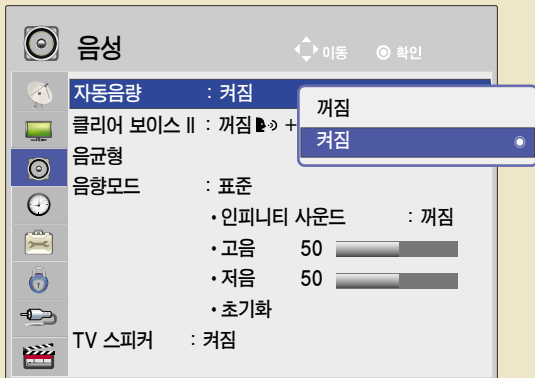

버튼을 누르면 화면표시가 사라집니다.

# 음성을 깨끗하게 들으려면

TV에서 출력되는 음성을 보다 또렷하고 깨끗하게 청취할 수 있습니다.

1



「음성」으로 이동하세요.

「음성」을 선택하세요.



2

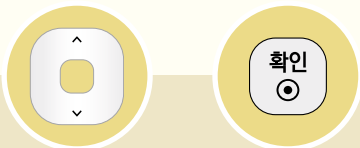

「클리어 보이스 II」로 이동하세요.

「클리어 보이스 II」를 선택하세요.

3

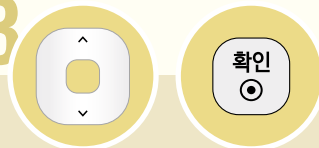

「켜짐」을 선택하세요.

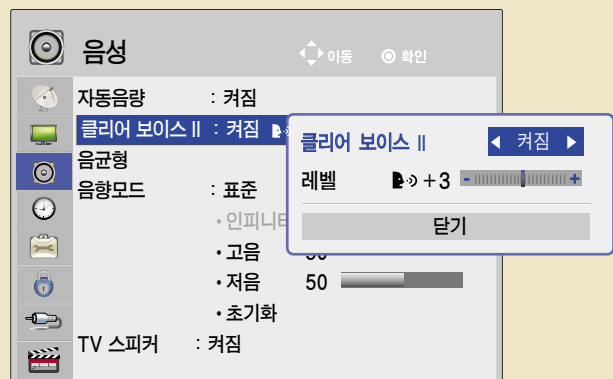
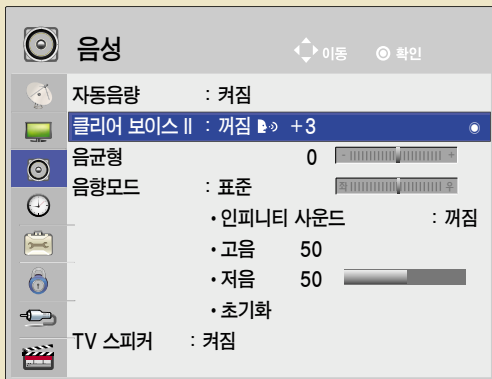

# 음성을 깨끗하게 들으려면

TV에서 출력되는 음성을 보다 또렷하고 깨끗하게 청취할 수 있습니다.

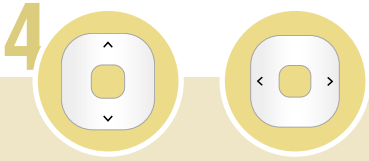

「레벨」을  
선택하세요.



원하는 레벨로  
조정하세요.

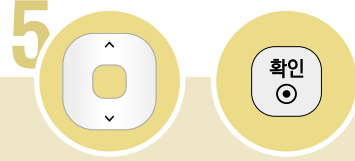

「닫기」로  
이동하세요.

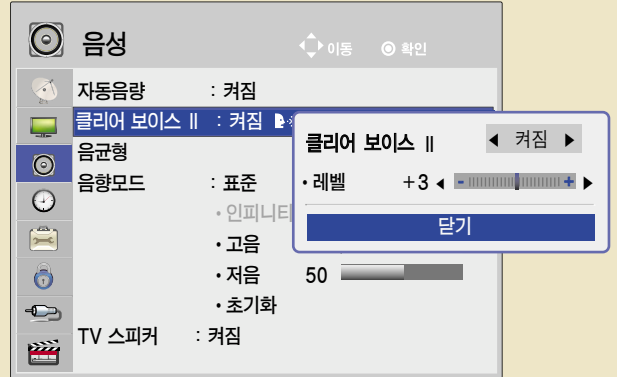
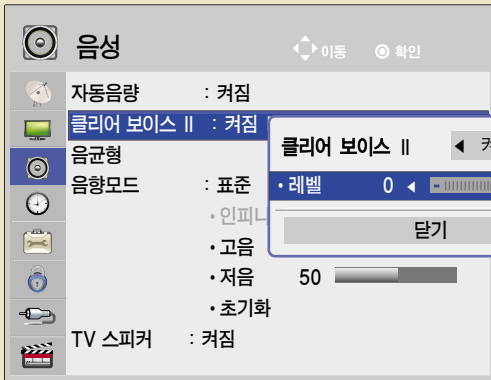

버튼을 누르면 화면표시가 사라집니다.

- 「클리어 보이스 II」를 켜짐으로 설정하면 「레벨」 항목이 활성화됩니다. 「레벨」 항목은 -6(최소) ~ 6(최대)까지 조정가능합니다.
- 「클리어 보이스 II」가 켜짐으로 설정된 경우에는 인피니티 사운드를 선택할 수 없습니다.

# 음균형을 조정하려면

좌, 우 스피커에서 출력되는 음량을 조정할 수 있습니다.

- 1**
- 메뉴
- 「음성」으로 이동하세요.
- 확인
- 「음성」을 선택하세요.
- 2**
- 음균형
- 「음균형」으로 이동하세요.
- 확인
- 「음균형」을 선택하세요.

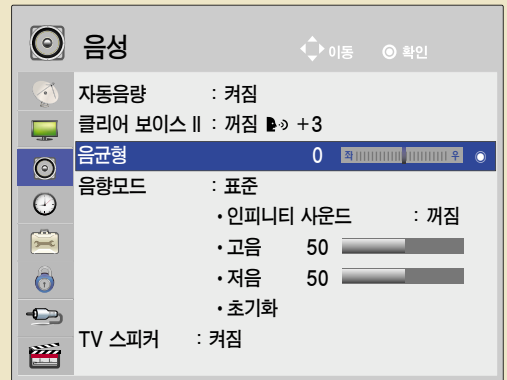

- 3**
- 원하는 음성상태로 조정하세요.
- 「닫기」로 이동하세요.
- 「닫기」를 선택하세요.

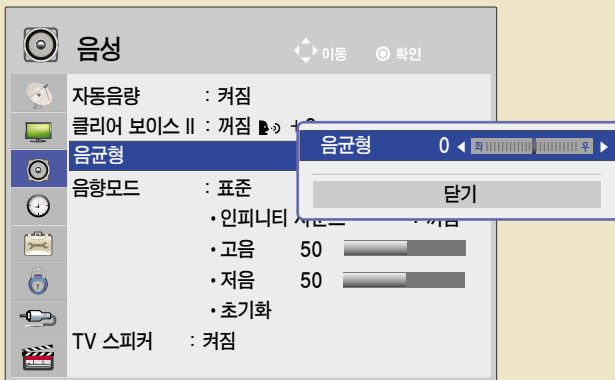

버튼을 누르면 화면표시가 사라집니다.

# 사용자가 직접 음향상태를 조정하려면

각각의 음향모드에 대해 자신이 원하는 음향상태로 조정하는 기능입니다.

## 입체음향(인피니티 사운드) 기능을 이용하려면

별도의 서라운드 스피커 없이 좌, 우 스피커만으로 3차원 입체음향을 느끼게 해주는 기능입니다.

**1**



「음성」으로 이동하세요. 「음성」을 선택하세요.



「음향모드」로 이동하세요. 「음향모드」를 선택하세요.

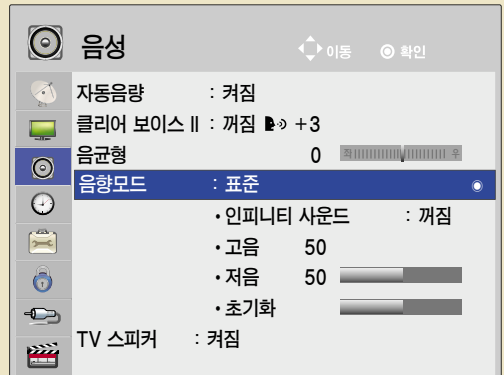



**3**



「표준」으로 이동하세요. 「표준」을 선택하세요.

**4**

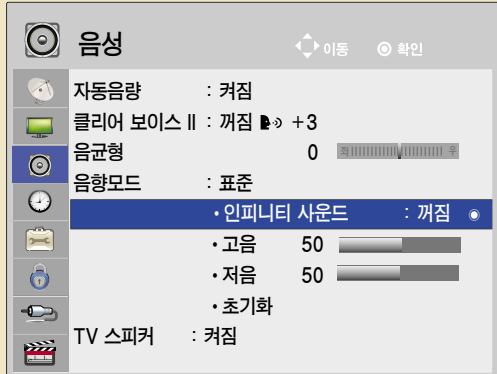

「인피니티 사운드」로 이동하세요. 「인피니티 사운드」를 선택하세요.

5



「켜짐」을  
선택하세요.



「닫기로  
이동하세요.



「닫기」를  
선택하세요.

- 설정을 변경한 후 저장하면 조정된 음향모드에 「(사용자)」라는 표시가 나타납니다.

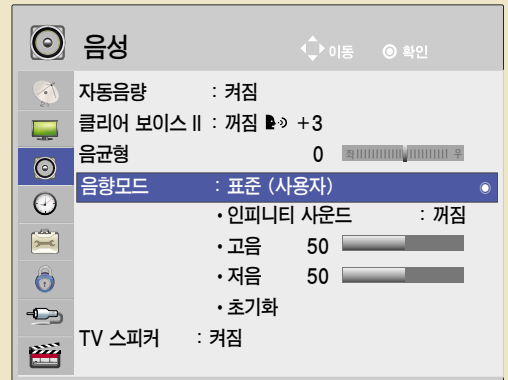
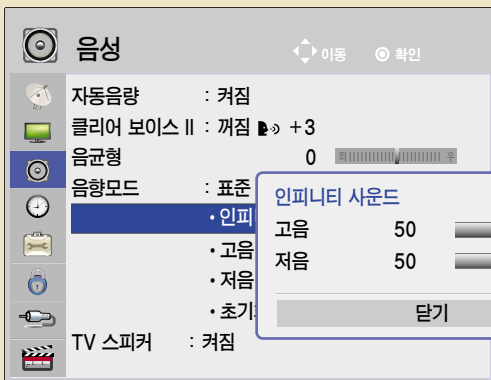

버튼을 누르면 화면표시가 사라집니다.

- 「클리어 보이스 II」가 켜짐으로 설정된 경우에는 인피니티 사운드는 선택되지 않습니다.
- 「음악」, 「영화」, 「스포츠」, 「게임」에서도 위와 같이 각각 사용자 설정을 할 수 있습니다.



- 인피니티 사운드는 두 개의 스피커에서 5.1 채널의 입체 음향을 느끼게 해 주는 LG만의 독자적인 음향 처리 기술입니다.
- 음질이나 음량관련하여 조정할 때 사용자가 원하는 레벨의 음이 아니라면 다양한 사용 환경에 대해 대응이 어려움으로 별도의 홈시어터나 앰프의 사용을 권장합니다.

# 사용자가 직접 음향상태를 조정하려면

각각의 음향모드에 대해 자신이 원하는 음향상태로 조정하는 기능입니다.

## 고음/저음 조정을 하려면

1

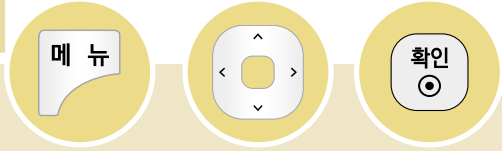

「음성」으로 이동하세요.

「음성」을 선택하세요.



2

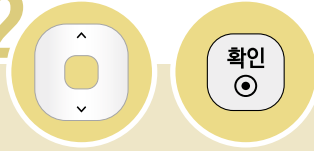

「음향모드」로 이동하세요.

「음향모드」를 선택하세요.

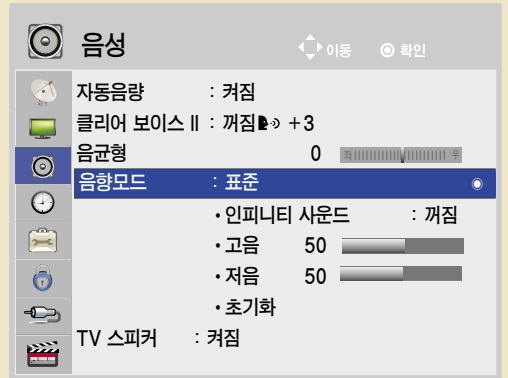

3

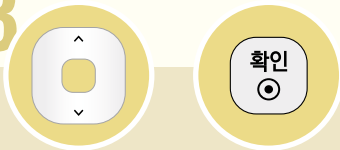

원하는 음향모드로 이동하세요.

원하는 음향모드를 선택하세요.

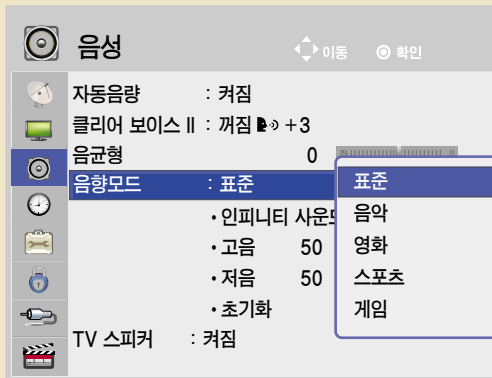

4



「고음」 또는 「저음」으로 이동하세요

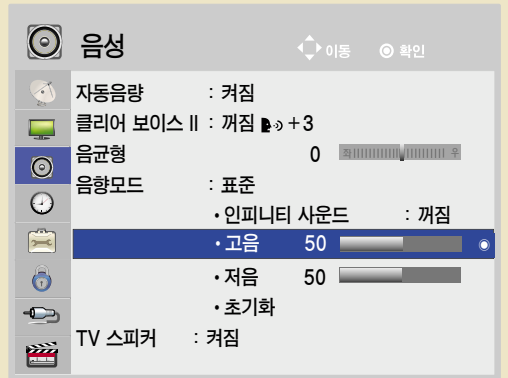

5



원하는 상태로  
조정하세요



「닫기」로  
이동하세요.



「닫기」를  
선택하세요.

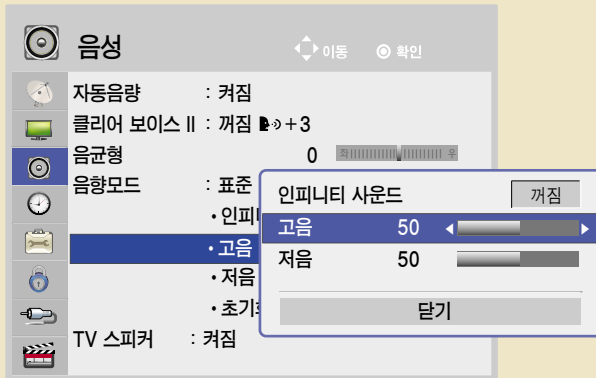

- 설정을 변경한 후 저장하면 조정한 음향모드에 「사용자」라는 표시가 나타납니다.



버튼을 누르면 화면표시가 사라집니다.

- 「음악», 「영화», 「스포츠», 「게임」에서도 위와 같이 각각 사용자 설정을 할 수 있습니다.

# 음성초기화 기능을 이용하려면

각 음성모드마다 사용자가 설정한 음성을 초기화 시키는 기능입니다.

- 1**
- 메뉴
  - 「음성」으로 이동하세요.
  - 「음성」을 선택하세요.
- 2**
- 「음향모드」로 이동하세요.
  - 「음향모드」를 선택하세요.

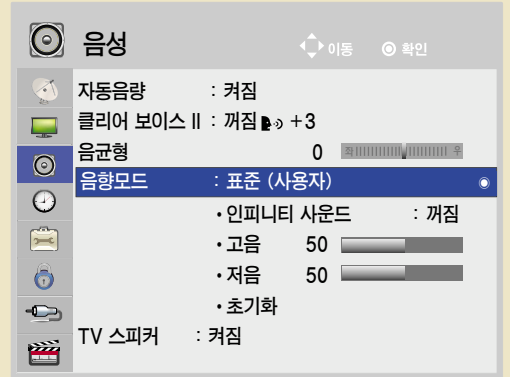

- 3**
- 원하는 음향모드로 이동하세요.
  - 원하는 음향모드를 선택하세요.
- 4**
- 「초기화」로 이동하세요.
  - 「초기화」를 선택하세요.

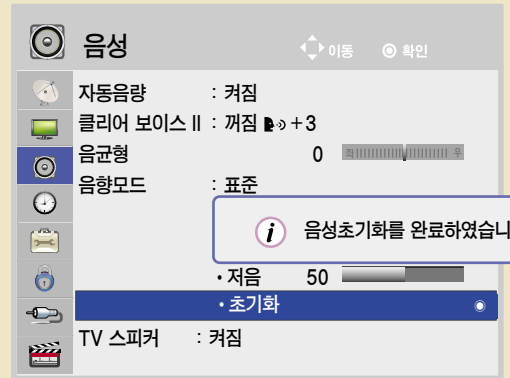
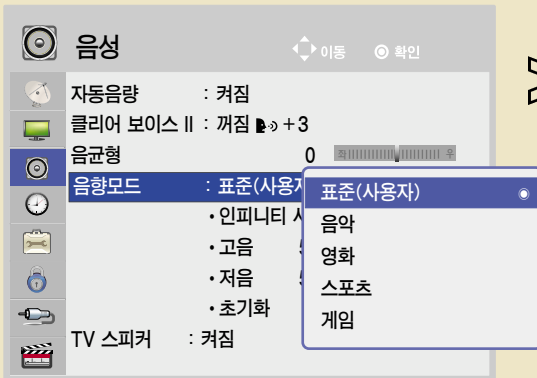

버튼을 누르면 화면표시가 사라집니다.

# TV 스피커 기능을 이용하려면

- 1**
- 메뉴
- 「음성」으로 이동하세요.
- 확인
- 「음성」을 선택하세요.
- 2**
- 「TV 스피커」로 이동하세요.
- 확인
- 「TV 스피커」를 선택하세요.

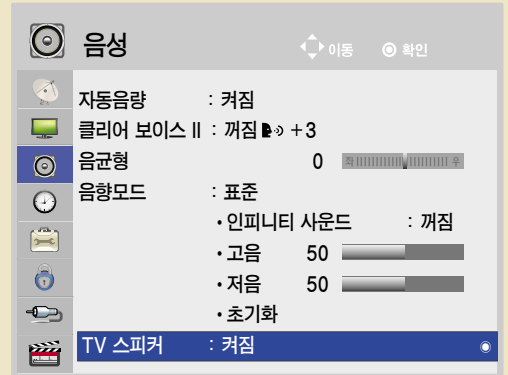

- 3**
- 「꺼짐」으로 이동하세요.
- 확인
- 「꺼짐」을 선택하세요.

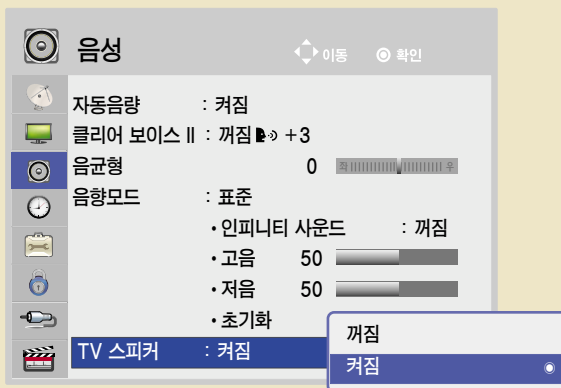

버튼을 누르면 화면표시가 사라집니다.



- 「켜짐」 : TV 소리를 TV 스피커를 통해서 들을 수 있습니다.
- 「꺼짐」 : TV 스피커를 「꺼짐」으로 하면 TV 스피커에서는 소리가 나지 않으며, TV 소리를 외부 음향기와 연결해서 들을 수 있습니다. “디지털 앰프를 연결하려면” 편을 참조하세요.(41-42쪽)

# 현재시각을 설정하려면

TV를 보는 동안 시간을 확인하거나 변경할 수 있습니다.



「시간」으로 이동하세요.

「시간」을 선택하세요.

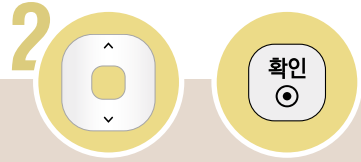

「현재시각」으로 이동하세요.

「현재시각」을 선택하세요.

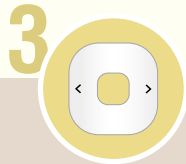
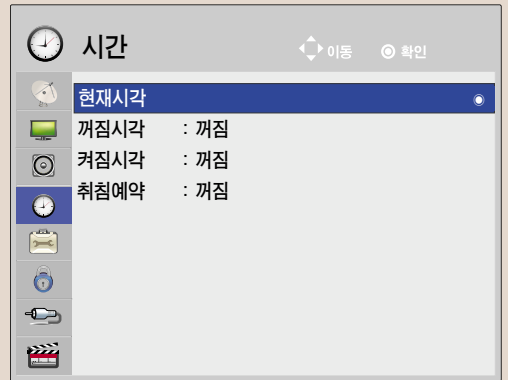

「사용자설정」을 선택하세요.

← 자동설정 →

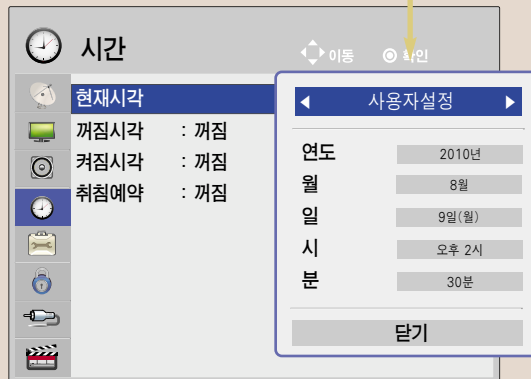

4



「연도」의 항목으로  
이동하세요.



원하는 상태로  
설정하세요.

5



「월/일/시/분」의  
각 항목을  
선택하세요.



원하는 상태로  
설정하세요.



현재시각 설정이  
완료됩니다.

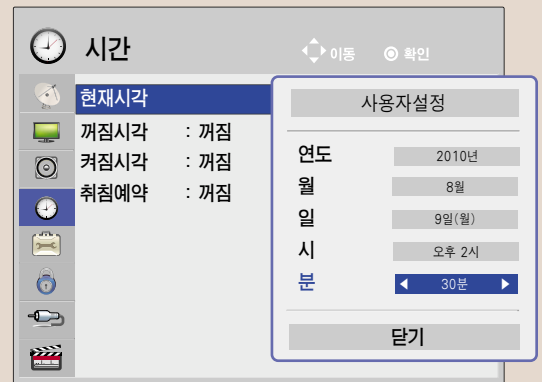
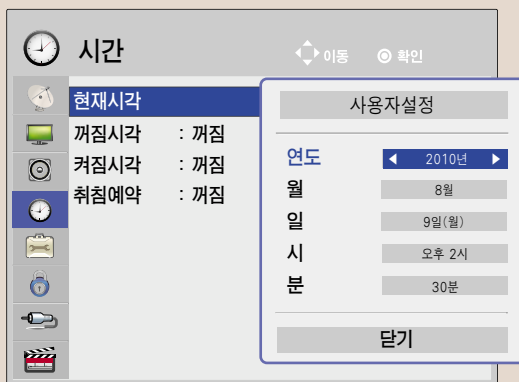

나가기

버튼을 누르면 화면표시가 사라집니다.



- 현재시각 「자동설정」은 디지털 방송일 때, 방송국에서 시각정보를 보내 줄 경우에 자동으로 설정됩니다.
- 방송국 신호에 따라 현재시각이 자동으로 설정되지 않거나 설정된 시각이 맞지 않을 경우가 있습니다.
- 자동으로 설정된 현재시각이 맞지 않으면 현재시각을 사용자 설정에서 하세요.
- 현재시각 설정 후, 정전이나 전원코드가 빠졌을 때는 현재시각이 지워지므로 다시 설정해야 합니다.

# 꺼짐시각을 예약하려면

TV의 꺼지는 시각을 설정할 수 있습니다.

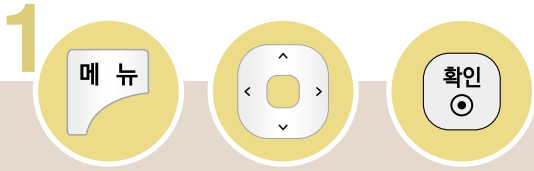

「시간」으로 이동하세요.

「시간」을 선택하세요.

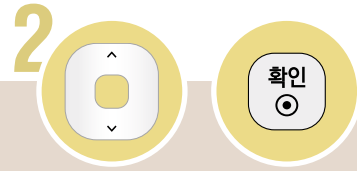

「꺼짐시각」으로 이동하세요.

「꺼짐시각」을 선택하세요.

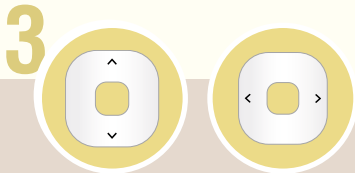
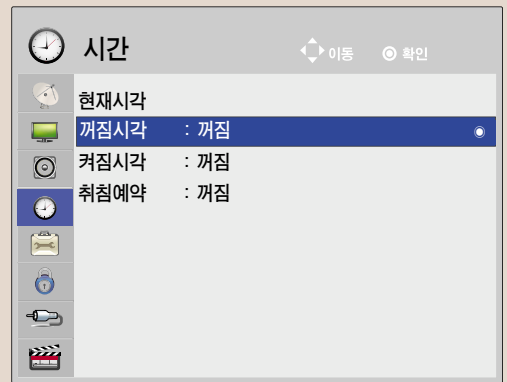

「반복」으로 이동하세요.

반복주기를 선택하세요.

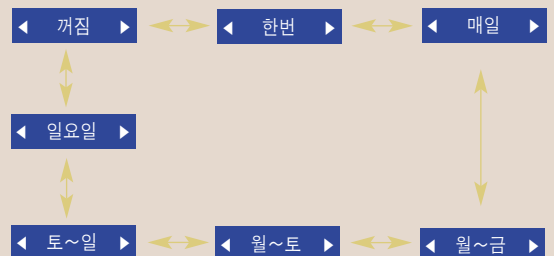
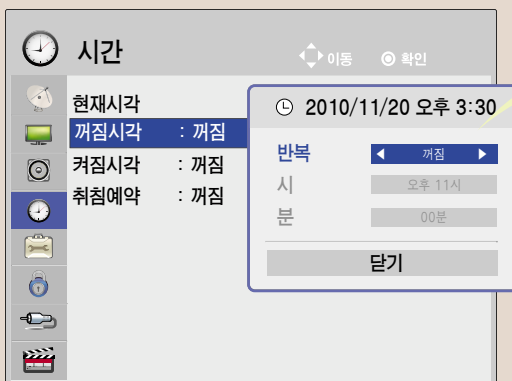

4



「시/분」의 각  
항목으로 이동  
하세요.



「시/분」의 숫자를  
조절하세요.

5



「닫기」로  
이동하세요.



「확인」을  
선택하세요.

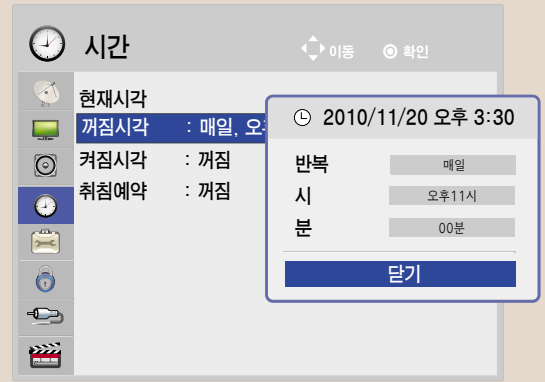
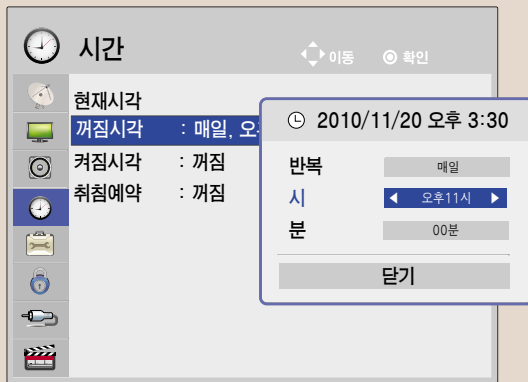

※ 꺼짐시각을 취소할 경우에는 「반복」에서  
좌, 우(<, >)버튼으로 꺼짐을 선택하세요.



버튼을 누르면 화면표시가 사라집니다.

# 켜짐시각을 예약하려면

TV의 켜지는 시각을 설정할 수 있습니다.

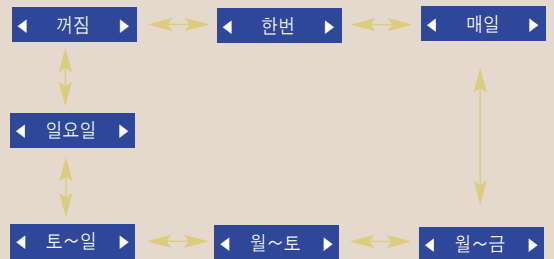
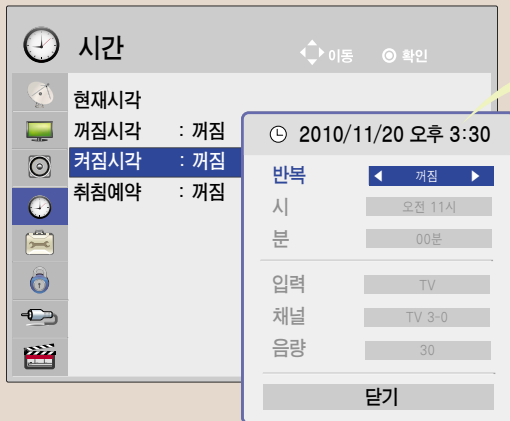
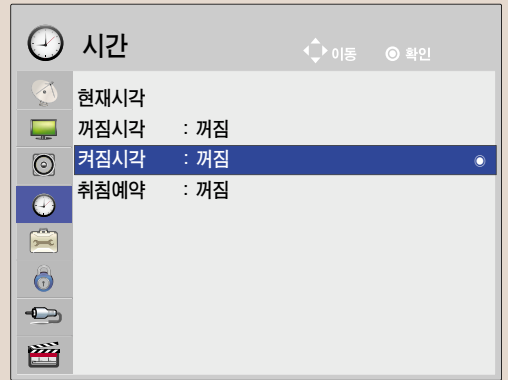

4

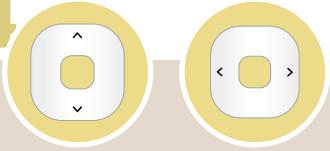

「시/분」의 각 항목으로 이동하세요.

「시/분」의 숫자를 조절하세요.

5

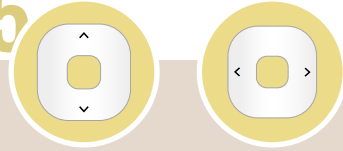

「입력/채널」의 각 항목으로 이동하세요.

「입력/채널」의 설정을 조절하세요.

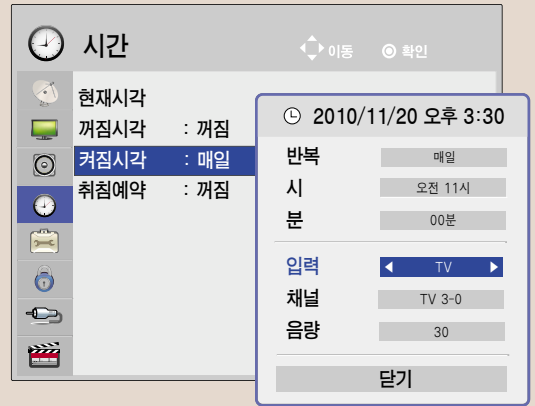
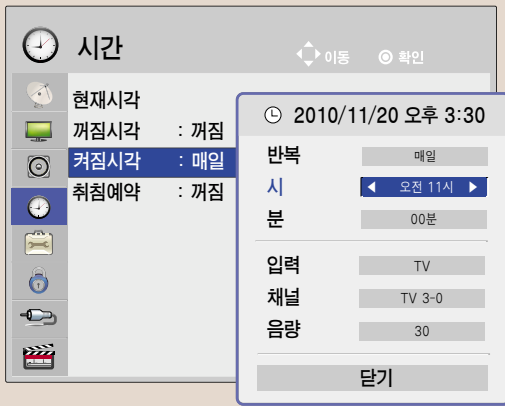

6

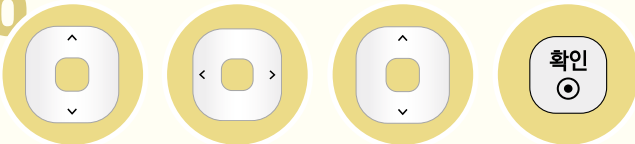

「음량」으로 이동하세요.

「음량」을 조절하세요.

「닫기」로 이동하세요.

「닫기」를 선택하세요.

- 입력을 TV로 설정하면 채널은 DTV/TV/DTV유선 /TV유선 채널 중 설정 가능합니다.
- 입력을 외부입력으로 설정하면 채널은 설정할 수 없습니다.

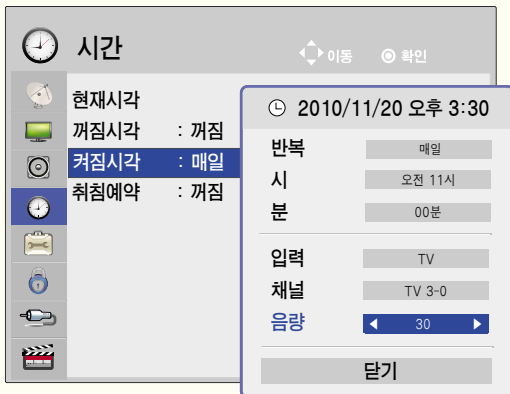

※ 켜짐시각을 취소할 경우에는 「반복」에서 좌, 우(<, >)버튼으로 꺼짐을 선택하세요.



버튼을 누르면 화면표시가 사라집니다.



- 현재시각이 설정된 상태에서만 정상적으로 동작되며, 꺼짐과 켜짐을 동일시각으로 설정하면 켜져있을 때는 꺼짐기능이 우선 동작되고 꺼져있을 때는 켜짐 기능이 우선 동작합니다.
- 「켜짐시각」 기능에 의해 TV가 켜졌을 때 120분 이내에 어떠한 버튼도 누르지 않으면 자동으로 꺼지므로, 장시간 집을 비울 때도 안심하고 이용하실 수 있습니다.

# 방송안내 기능을 이용하려면

방송안내를 이용하여 시청예약을 하려면

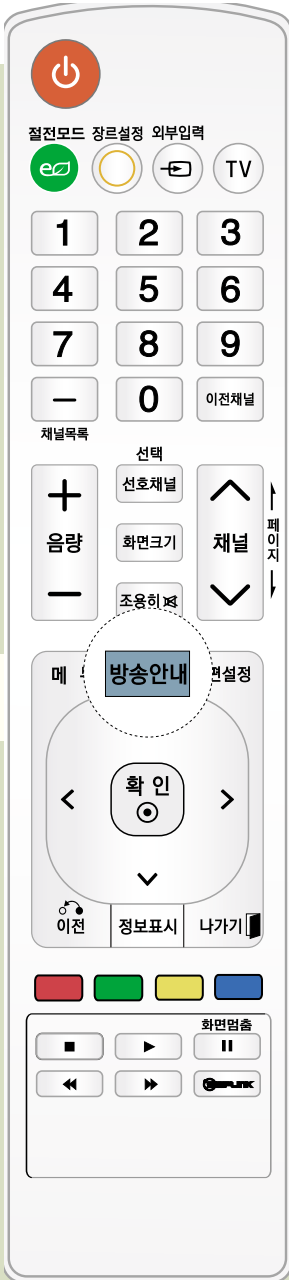

방송안내 화면이 나타납니다.



시청예약 할 프로그램으로 이동하세요.

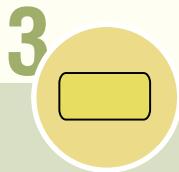
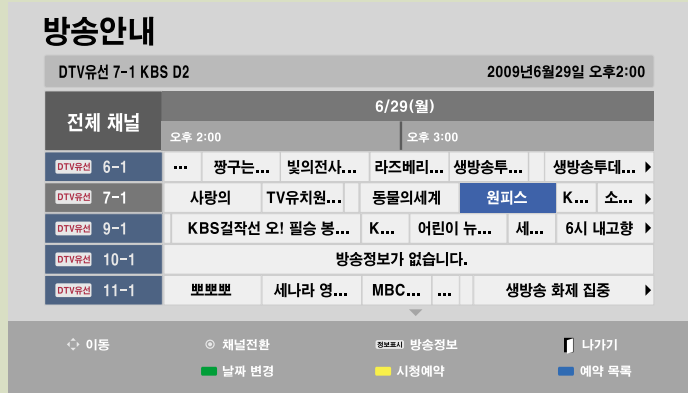

「시청예약」을 하세요.

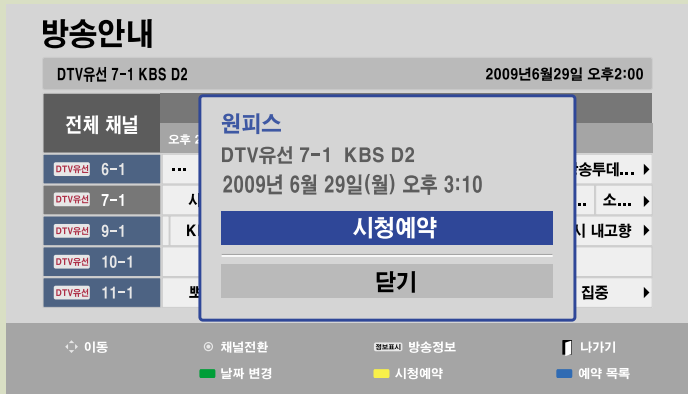

버튼을 누르면 화면표시가 사라집니다.

- 예약 등록된 프로그램에는 “㉠” 표시가 나타납니다.  
(예약 등록 후 방송안내가 변경되었을 경우 “㉠” 표시가 나타나지 않을 수도 있습니다.)
- TV가 꺼져 있다가 설정된 「시청예약」 기능에 의해 켜졌을 때 120분 이내에 어떠한 버튼도 누르지 않으면 TV가 자동으로 꺼지므로 장시간 집을 비울 때도 안심하고 이용하실 수 있습니다.

# 예약목록을 확인하려면



방송안내 화면이  
나타납니다.

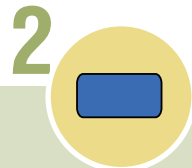

예약목록을 선택하세요.

### 방송안내

DTV유선 7-1 KBS D2 2009년6월29일 오후2:00

전체 채널	6/29(월)	
	오후 2:00	오후 3:00
DTV유선 6-1	... 쟁구는... 빛의전사...	리즈베리... 생방송투... 생방송투데...
DTV유선 7-1	사랑의 TV유치원...	동물의세계 원피스 K... 소...
DTV유선 9-1	KBS걸작선 오! 필승 봉...	K... 어린이 뉴... 세... 6시 내교황
DTV유선 10-1	방송정보가 없습니다.	
DTV유선 11-1	뽀뽀뽀 세나라 영...	MBC... ... 생방송 화제 집중

이동   
  채널전환   
  방송정보   
  나가기  
 날짜 변경   
  시청예약   
  예약 목록



### 예약 목록

2009년6월29일 오후2:00

프로그램 제목	시작 시간	날짜	채널
원피스	오후 3:10	6월29일(월)	DTV유선 7-1 D2
UCC과확탐탐대	오후 4:26	6월29일(월)	DTV유선 6-1 TBC
미키의 클럽 하우스	오후 5:30	6월29일(월)	DTV유선 10-1 EBS DTV

삭제   
  방송안내



선택한 예약목록을 삭제합니다.



버튼을 누르면 화면표시가 사라집니다.

# 메뉴의 표시 언어를 변경하려면 ON-SCREEN MENUS LANGUAGE SELECTION

화면에 표시되는 메뉴의 언어를 한글 또는 (English)영어로 변경할 수 있습니다.  
The menus can be shown on the screen in the selected language.

**1**



「일반」으로 이동하세요.  
Move to 「일반」.



「일반」을 선택하세요.  
Select 「일반」.

**2**





「언어」로 이동하세요.  
Move to 「언어」.



「언어」를 선택하세요.  
Select 「언어」.



**3**

원하는 메뉴언어를 선택하세요.  
Select the desired menu language.

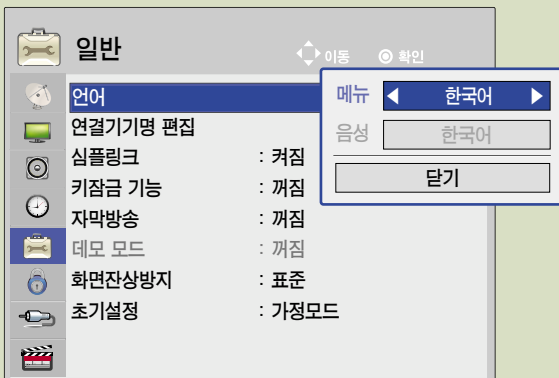

버튼을 누르면 화면표시가 사라집니다.  
Press the 메뉴 button to exit.

# 음성 언어를 선택하려면

방송국에서 디지털 음성다중 신호를 보내줄 경우에 원하는 언어를 선택하여 들을 수 있으며, 전원을 켜를 때 또는 채널을 전환할 때 기본 출력되는 언어입니다. 이때 선택한 외국어의 정보가 없을 경우 한국어로 출력됩니다.



「일반」으로  
이동하세요.

「일반」을  
선택하세요.

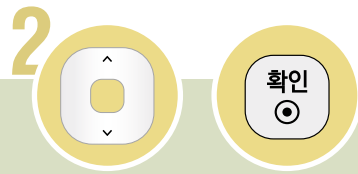

「언어」로  
이동하세요.

「언어」를  
선택하세요.

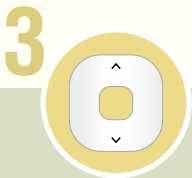
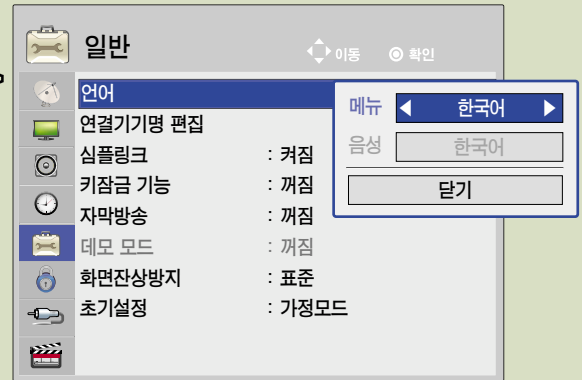

「음성언어」로  
이동하세요.

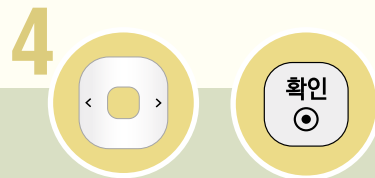

원하는 「음성언어」를 선택하세요.

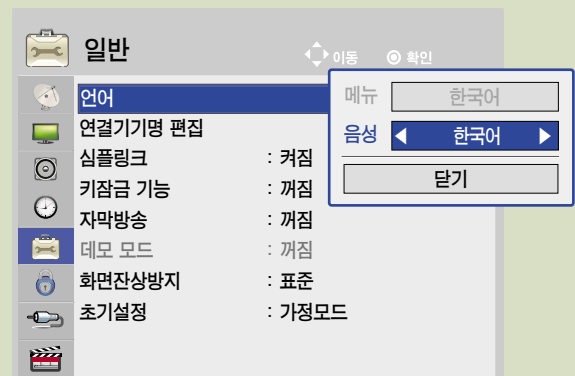
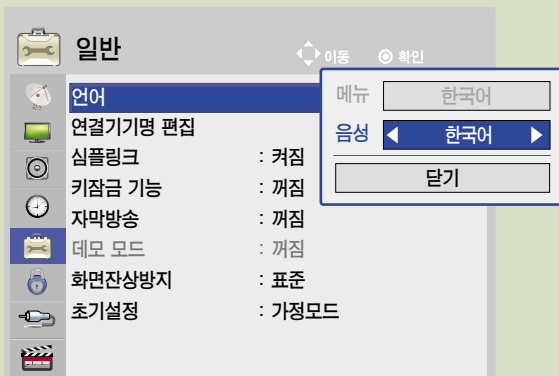



- 디지털 방송 중에만 선택할 수 있습니다.





버튼을 누르면 화면표시가 사라집니다.

# 심플링크 기능을 이용하려면

HDMI 케이블을 통하여 TV와 연결된 멀티미디어 기기들을 별도의 선 연결이나 조작없이 TV 리모컨만으로 편리하게 제어, 감상할 수 있는 기능입니다.  로고가 있는 기기에 대해서만 동작됩니다. 외부기기의  로고를 확인하세요.

## 심플링크 준비하기

**1** HDMI 케이블로 TV의 「HDMI」 단자와  기기 뒷면의 「HDMI출력」 단자를 연결하세요.  
 기능이 있는 홈씨어터 기기는 위의 방법으로 HDMI 단자를 연결한 후, Optical 케이블로 TV 뒷면의 「디지털 음성출력」 단자와  기기 뒷면의 「디지털 음성입력」 단자를 연결하세요.

**2** 「심플링크」를 「켜짐」으로 설정하세요.

**1**



메뉴



「일반」으로 이동하세요.



「일반」을 선택하세요.

  
채널

  
영상

  
음성

  
시간

  
일반

  
잠금설정

  
외부입력

  
USB

➤

이동    확인

**일반**

- 언어
- 연결기기명 편집
- 심플링크** : 켜짐
- 키잠금 기능 : 꺼짐
- 자막방송 : 꺼짐
- 데모 모드 : 꺼짐
- 화면잔상방지 : 표준
- 초기설정 : 가정모드

**2**



「심플링크」로 이동하세요.



「심플링크」를 선택하세요.

**3**





확인

「켜짐」을 선택하세요

➤

이동    확인

**일반**

- 언어
- 연결기기명 편집
- 심플링크** : 켜짐
- 키잠금 기능 : 꺼짐
- 자막방송 : 꺼짐
- 데모 모드 : 꺼짐
- 화면잔상방지 : 표준
- 초기설정 : 가정모드

꺼짐

**켜짐**

 버튼을 누르면 화면표시가 사라집니다.

## 심플링크 동작하기



「심플링크」 버튼을 누르세요.

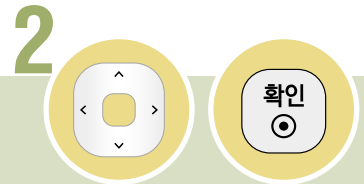

제어를 원하는 기기를 선택하세요.



∧, V, <, >, 확인(●) 등의 버튼으로 심플링크 기기를 제어하세요.

# 심플링크 기능을 이용하려면

## 심플링크 기기 선택 메뉴

여러개의 멀티미디어 기기가 연결되어 있을 경우 좌, 우(<, >) 버튼을 눌러 원하는 기기를 선택하세요. ●●●●

연결되지 않은 기기는 ●●●● 선택되지 않습니다.



1. TV 시청 : 가장 최근에 시청중이던 채널로 이동합니다.
2. DISC 감상 : 연결된 DISC 제품을 선택하여 감상할 수 있습니다.
3. VCR 감상 : 연결된 VCR 제품을 감상, 제어할 수 있습니다.
4. HDD 레코더 감상 : HDD에 저장된 파일을 감상할 수 있습니다.
5. 스피커 전환 : 홈씨어터로 듣기 또는 TV로 듣기를 선택할 수 있습니다.

## 심플링크 제어 기능

1. 즉시 재생 : 멀티미디어 기기를 동작시키면 별도의 조작없이 TV로 즉시 감상할 수 있습니다.
2. 멀티미디어 기기 선택 : 심플링크 메뉴를 통해 원하는 기기를 선택하면 별도의 조작없이 TV 화면에 원하는 기기를 편리하게 제어할 수 있습니다.
3. 미디어 감상 : TV 리모컨의 , , , , , , , , , 확인(●) 등의 버튼으로 멀티미디어 기기를 제어하여 감상할 수 있습니다.
4. 전체 전원 끄기 : TV의 전원을 끄면 심플링크로 연결된 기기들의 전원도 함께 꺼집니다.
5. 전체 전원 켜기 : 심플링크 기기가 연결되어 있고 TV 전원이 꺼져 있는 상태에서 심플링크 기기를 재생하면 TV 전원도 함께 켜집니다.
6. 스피커 전환 : 홈씨어터 또는 TV 스피커를 선택할 수 있습니다.

- 심플링크를 이용하려면 고속 HDMI® 케이블(CEC(Consumer Electronics Control) 기능이 추가된 케이블)을 사용해야 합니다. 고속 HDMI® 케이블은 기기 간의 정보 교환을 위한 13번 핀이 연결되어 있습니다.
- 반드시 Optical 케이블(별매품)로 연결해야 「홈씨어터로 듣기」 기능을 이용할 수 있습니다.
- 홈씨어터 기능이 있는 기기의 미디어를 선택하거나 동작시키면 스피커는 자동으로 「홈씨어터로 듣기」로 전환됩니다.
- 리모컨의 「외부입력」 버튼 등으로 다른 외부입력으로 전환하면 심플링크로 동작하는 기기가 멈춥니다.
- HDMI-CEC 기능이 있는 타사기기와 사용시 정상적으로 동작되지 않을 수 있습니다.

# 키잠금 기능을 이용하려면

TV 본체의 조작버튼을 잠그는 기능입니다.

1

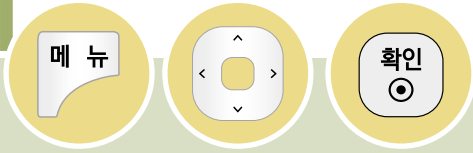

「일반」으로  
이동하세요.

「일반」을  
선택하세요.



2

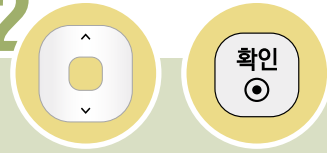

「키잠금기능」  
으로 이동하세요.

「키잠금기능」을  
선택하세요.



3

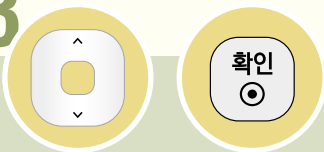

「꺼짐」을  
선택하세요.

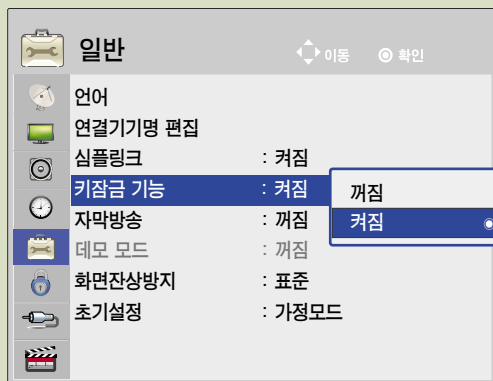

버튼을 누르면 화면표시가 사라집니다.

- 정전이나 전원코드가 빠졌을 경우에도 키잠금 기능은 유지됩니다.
- 키잠금기능은 리모컨으로만 설정되며, TV 본체의 버튼으로는 설정할 수 없습니다.
- 키잠금 「꺼짐」을 선택하면 리모컨으로 TV를 끈 경우 TV 본체의 전원 버튼, 「채널△」, 「채널▽」, 「TV/외부입력」 버튼과 리모컨의 「전원」, 「채널(△, ▽)」, 「외부입력」, 「숫자(0~9)」 버튼을만으로 꺼짐이 동작되고 TV 시청중 TV 본체의 각 버튼을 누르면 「스키잠금 기능이 동작중입니다. 해제하고 사용하세요.」라는 화면표시가 나타납니다.

# 자막방송을 시청하려면

아날로그 방송, 디지털 방송, 외부입력1/2에 대해서만 동작하며, 방송국에서 한글 또는 영어 자막방송을 할 경우에 화면에 한글 또는 영어를 자막으로 나타내는 기능입니다.

**아날로그 방송 또는 외부입력일 때 자막을 선택하려면**  
한글 또는 영어 자막을 선택할 수 있습니다.

1

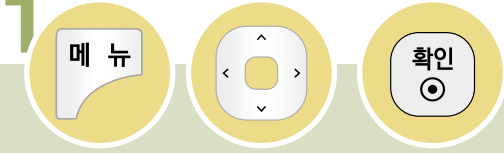

「일반」으로 이동하세요.

「일반」을 선택하세요.



2

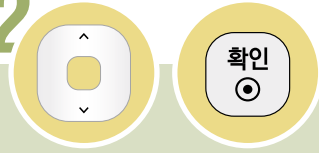

「자막방송」으로 이동하세요.

「자막방송」을 선택하세요.

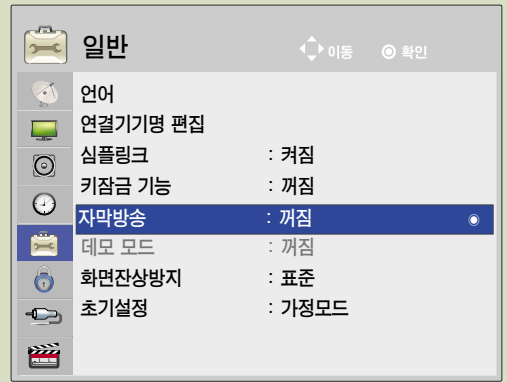

3



「꺼짐」을 선택하세요.

「자막선택」을 선택하세요.

원하는 자막을 선택하세요.

「닫기」를 선택하세요.

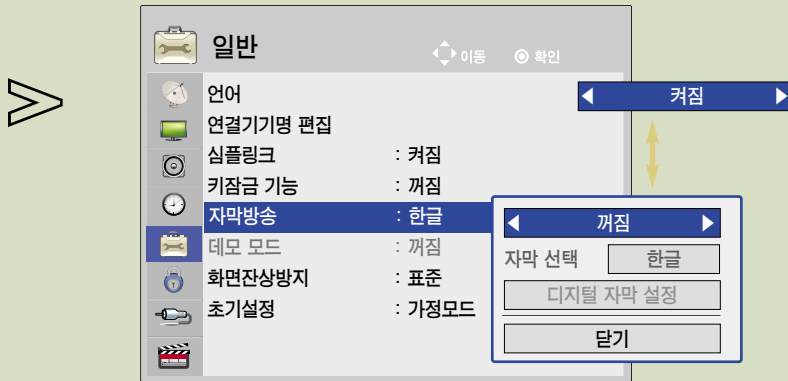

- 자막방송 기능은 어학 공부에 활용하시면 편리합니다.
- 자막방송 신호가 있는 CD, 비디오 테이프 등은 한글 또는 영어 자막방송을 시청할 수 있습니다.

### 디지털 방송일 때 자막을 선택하려면

디지털 자막1~6에 대해 사용자가 원하는 대로 자막의 크기나 색상 등을 설정할 수 있습니다. 100쪽의 1,2번을 실행하세요.

3



「켜짐」을  
선택하세요.



「자막 선택」을  
선택하세요.



원하는 자막의  
종류를 선택하세요.

4



「디지털 자막 설정」  
으로 이동하세요.



「디지털 자막 설정」을  
선택하세요.

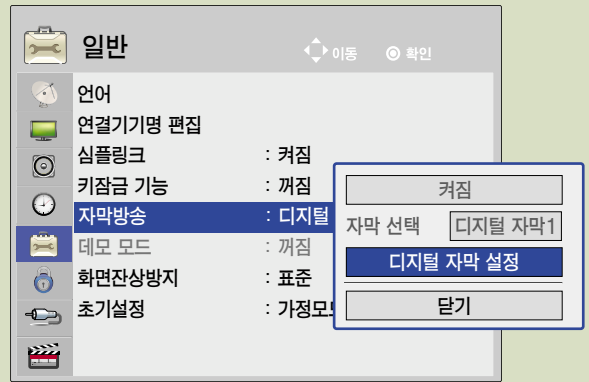
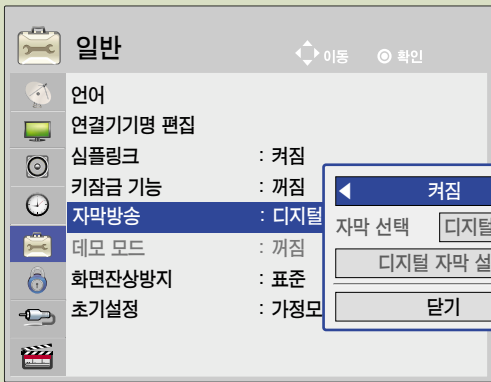

5



「사용자설정」을  
선택하세요.

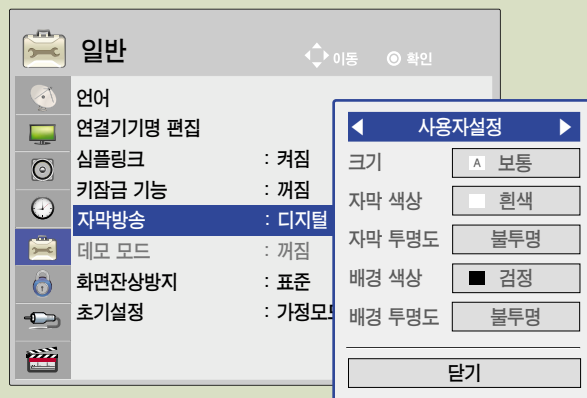

- 디지털 자막 설정은 디지털 방송 중에만 사용할 수 있습니다.
- 디지털 자막은 1에서 6까지 설정할 수 있으며, 현재 국내에서는 「디지털 자막 1」에서 한글을 송출하고 있습니다. 방송국에서 외국어를 송출할 경우에는 「디지털 자막 2~6」에서 확인할 수 있습니다.

# 자막방송을 시청하려면

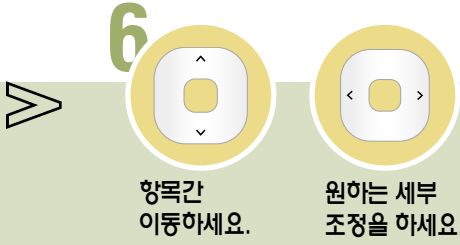

사용자설정	
크기	◀ A 보통 ▶
자막 색상	◻ 흰색
자막 투명도	불투명
배경 색상	◼ 검정
배경 투명도	불투명
닫기	

▶ 크기 설정 : 자막의 크기를 선택할 수 있습니다.

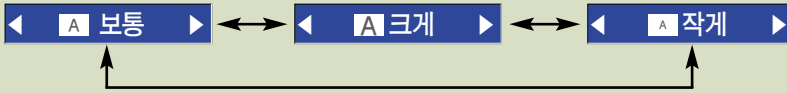

▶ 자막 색상 설정 : 자막의 색상을 선택할 수 있습니다.

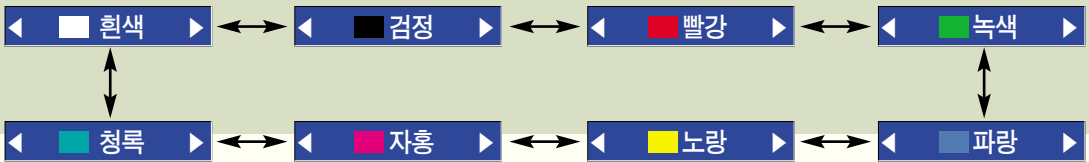

▶ 자막 투명도 설정 : 자막의 투명도를 선택할 수 있습니다.

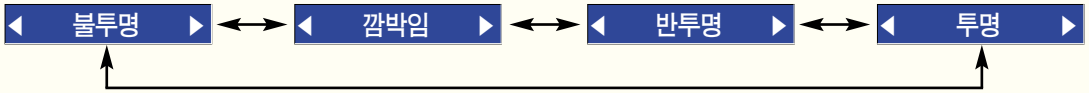

▶ 배경 색상 설정 : 자막 배경의 색상을 선택할 수 있습니다.

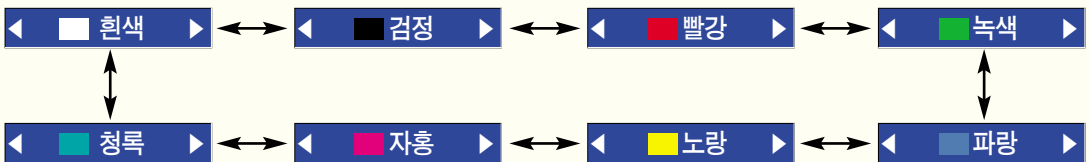

▶ 배경 투명도 설정 : 자막 배경의 투명도를 선택할 수 있습니다.

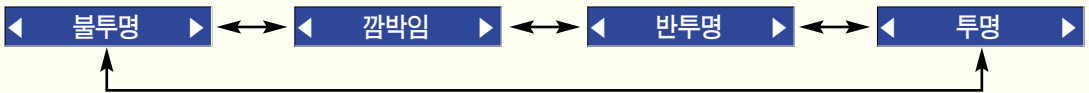

• 자막의 세부 설정을 할 때 화면 하단에 「자막 미리보기입니다」라는 예시 문구가 뜹니다. 세부 설정시 이 문구 상태 변화에 따라 자막을 원하는 상태로 설정하세요.

# 데모 모드를 설정하려면

「데모 모드」는 판매점에 전시할 때 사용하는 모드이므로 초기설정이 가정모드로 설정된 경우 비활성화됩니다.

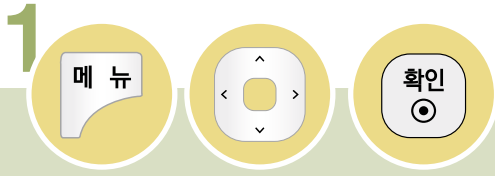

「일반」으로  
이동하세요.

「일반」을  
선택하세요.

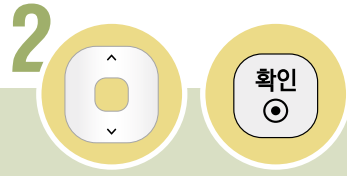

「데모 모드」로  
이동하세요.

「데모 모드」를  
선택하세요.

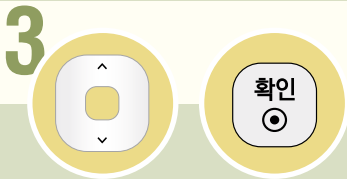
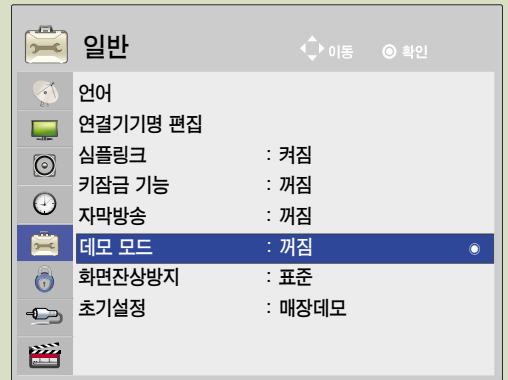

「꺼짐」을  
선택하세요.

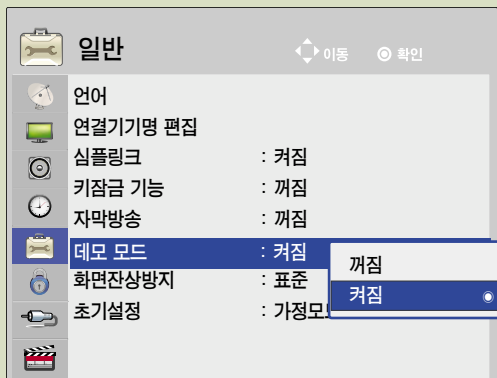

· 「데모 모드」를 해제하려면 리모컨의 아무 버튼이나 누르세요.  
(음량 +, - 버튼과 조용히 버튼은 제외)



나가기

버튼을 누르면 화면표시가 사라집니다.

# 화면잔상방지 기능을 이용하려면

1



「일반」으로  
이동하세요.

「일반」을  
선택하세요.

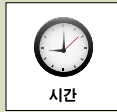

2



「화면잔상방지」로  
이동하세요.

「화면잔상방지」를  
선택하세요.

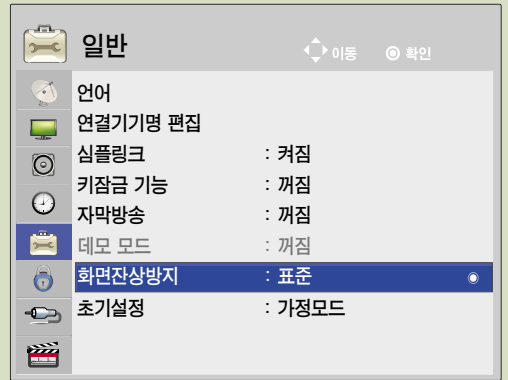



원하는 기능을  
선택하세요.

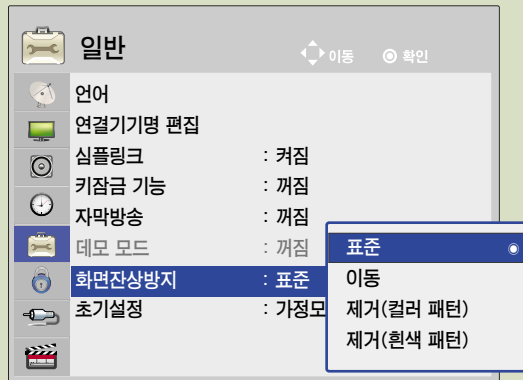

버튼을 누르면 화면표시가 사라집니다.

#### 「화면잔상방지」기능의 종류를 선택하려면

- 「표준」 : 화면이 정지 영상 상태를 유지할 때 잔상 방지를 위해 화면 밝기가 자동으로 점차 어두워지고, 다시 동영상에 들어오면 자동으로 밝아지는 기능입니다.
- 「이동」 : 화면에 잔상이 생기는 것을 방지하는 기능으로, 「이동」을 선택하면 매 2분마다 화면이 좌우상하의 순서로 조금씩 이동합니다.
- 「제거(컬러 패턴)」 : 화면이 조금씩 이동하는 컬러 블록과 흰색 패턴이 반복해서 나타납니다. 이동하는 컬러 블록 패턴을 이용하여 일시 잔상을 제거하고 컬러 패턴이 동작하는 동안 발생된 잔상을 인식하기 어렵게 합니다.
- 「제거(흰색 패턴)」 : 흰색 패턴이 계속해서 나타나고 흰색 패턴을 이용하여 일시적 잔상을 제거합니다.
- Plasma TV의 특성상 PC, 게임기 등을 연결하여 정지화면을 일정 시간동안 지속적으로 사용할 경우 Panel의 축적효과에 의해 밝기 열화가 발생하여 부분적으로 잔상이 발생할 수 있습니다.
- 「화면잔상방지」 기능은 잔상이 발생하는 시간을 연장시키는 효과가 있으나, 정지화면을 지속적으로 사용할 경우 잔상을 완전히 방지하지는 못하므로 주의해서 사용하세요.

# 모드를 변경하려면

가정모드 또는 매장데모를 선택할 수 있습니다. 「매장데모」는 판매점에 전시할 때 선택하는 모드로 일정 시간이 지나면 자동으로 영상모드가 초기화됩니다. 가정에서 사용할 때는 「가정모드」를 선택하세요.

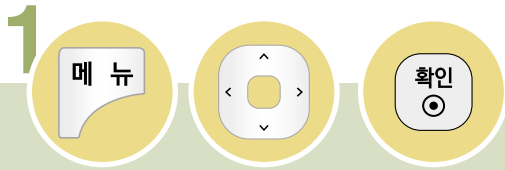

「일반」으로 이동하세요. 「일반」을 선택하세요.

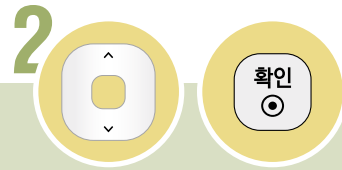

「초기설정」으로 이동하세요. 「초기설정」을 선택하세요.

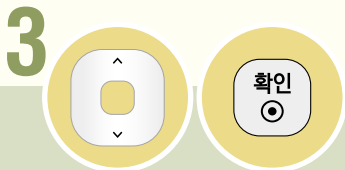
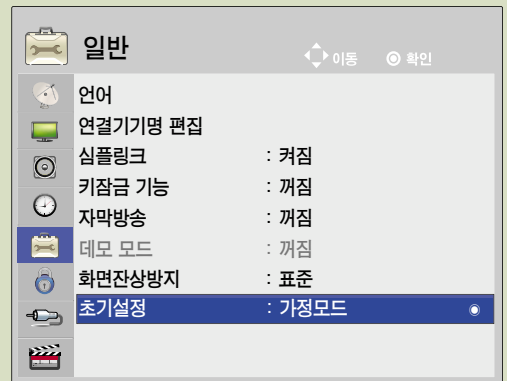

언어를 선택하세요.

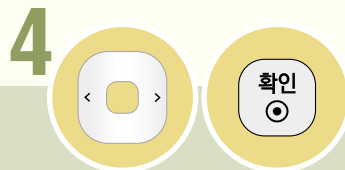
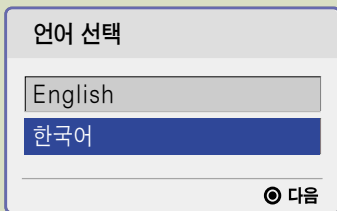

모드를 설정하세요.

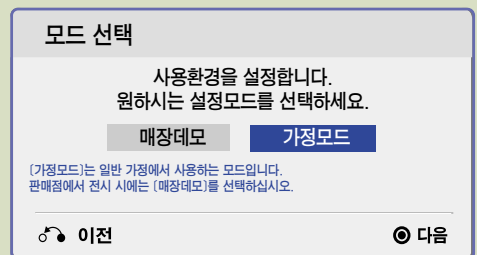

· 「매장데모」는 색상, 명암 등이 매장환경에 최적으로 설계되어 가정에서 시청시 사람의 얼굴 부분이 밝게 보일 수 있습니다.

5



「자동채널」을  
실행하세요.



**자동 채널 설정**

TV에 안테나/케이블 선을 연결하신 후 리모컨의 확인(●)버튼을 눌러 방송채널을 설정하여 주십시오.

이전 다음

6



「시작」을 선택하세요.



이동 ● 확인

**채널**

- 자동채널
- 수동채널
- 채널편집

안테나    케이블

안테나 /케이블 입력에 옥내/옥외 안테나 신호선 또는 유선/케이블 신호선을 연결해 주세요.  
자동채널 시 모든 채널 정보가 업데이트 됩니다.

**시작**

취소



버튼을 누르면 화면표시가 사라집니다.

# 잠금설정 기능을 이용하려면

1



「잠금설정」으로 이동하세요. 「잠금설정」을 선택하세요.



2



비밀번호를 입력하세요.  
※ 초기 비밀번호는 「0000」입니다.

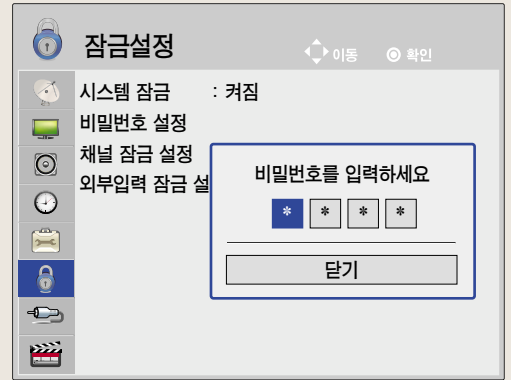

버튼을 누르면 화면표시가 사라집니다.

# 시스템 잠금을 설정하려면

채널 잠금 설정과 외부입력 잠금 설정을 켭니다.

1



「잠금설정」으로  
이동하세요.

「잠금설정」을  
선택하세요.



2



「비밀번호」를  
입력하세요.

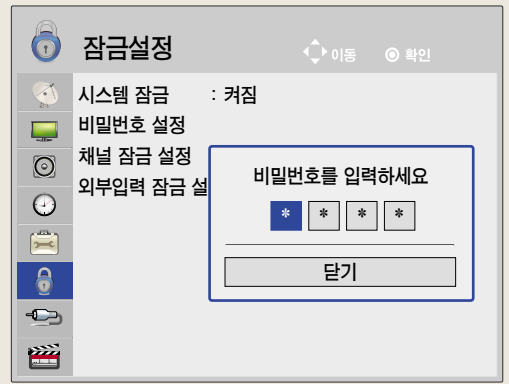

3

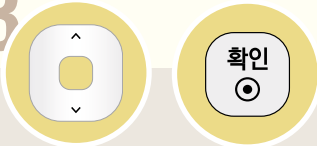

「시스템잠금」으로  
이동하세요.

「시스템잠금」을  
선택하세요.

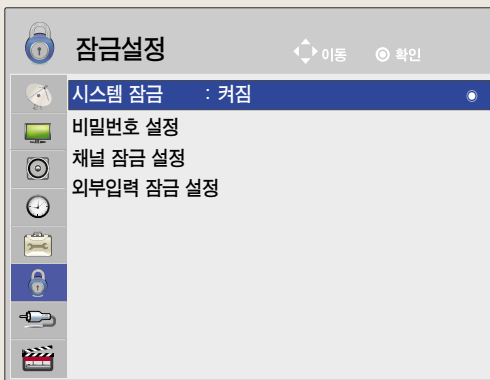

4

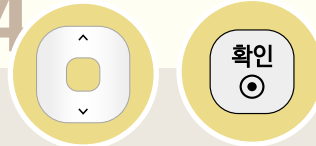

「꺼짐」 또는 「켜짐」을 선택하세요.

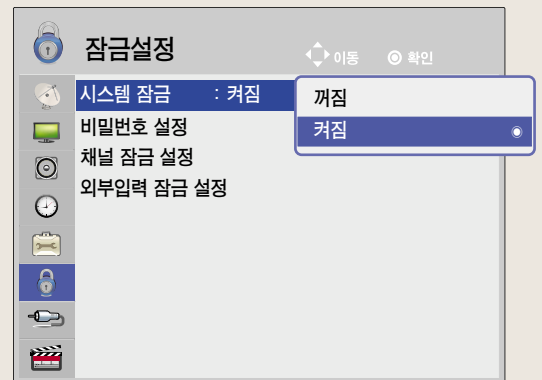

※ 「켜짐」을 설정하면 「채널 잠금 설정」과 「외부입력 잠금 설정」이 동작됩니다.

나가기

버튼을 누르면 화면표시가 사라집니다.

# 비밀번호를 변경하려면

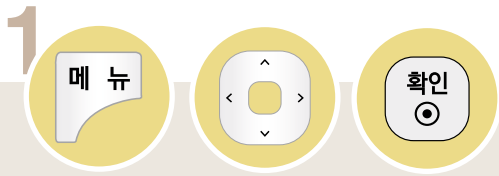

「잠금설정」으로 이동하세요. 「잠금설정」을 선택하세요.



「비밀번호」를 입력하세요.

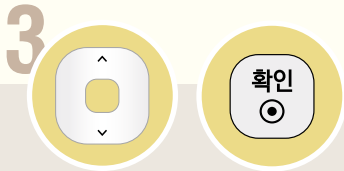
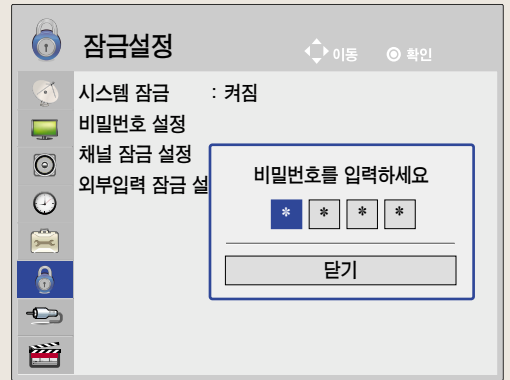

「비밀번호설정」으로 「비밀번호설정」을 이동하세요.

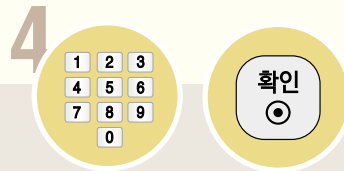

「새 비밀번호」 네자리를 입력하세요. 「비밀번호 확인」에 새 비밀번호 네자리를 재입력하세요.

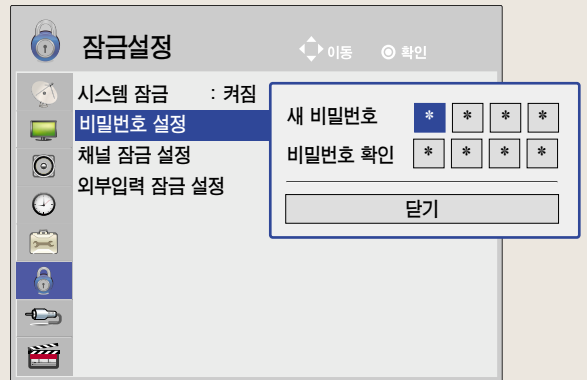
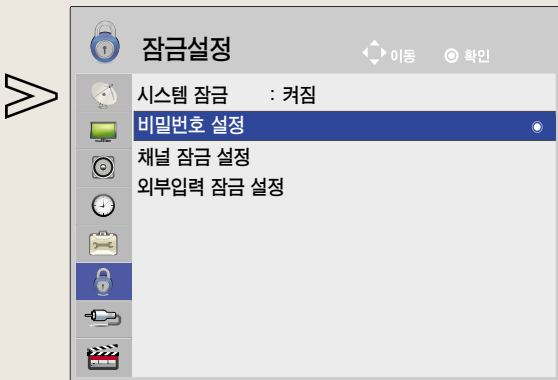

버튼을 누르면 화면표시가 사라집니다.

## 채널 잠금을 설정하려면

1



「잠금설정」으로  
이동하세요. 「잠금설정」을  
선택하세요.



2



「비밀번호」를  
입력하세요.

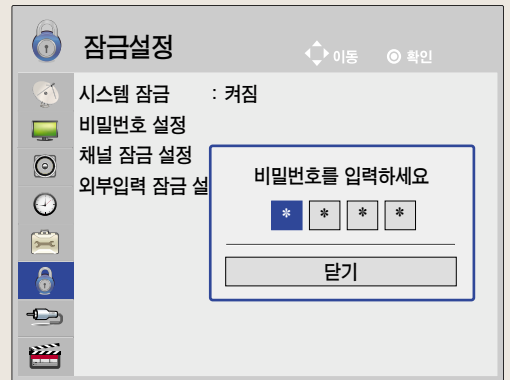

3

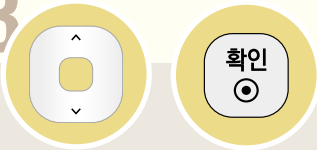

「채널 잠금 설정」  
으로 이동하세요. 「채널 잠금 설정」을  
선택하세요.

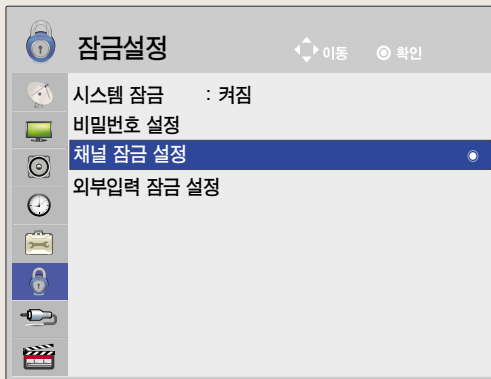

4

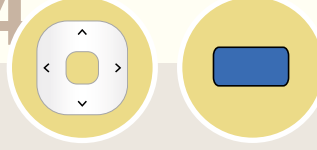

원하는 채널로  
이동하세요. 채널을 잠그거나 잠긴  
채널을 해제하세요.



※ 채널을 잠그면 잠긴 채널에 「🔒」가 표시됩니다.



버튼을 누르면 화면표시가 사라집니다.

# 외부입력 잠금을 설정하려면

• 본 설명서에 사용되는 메뉴 화면 표시는 소비자의 제품 동작을 돕기 위한 예시이므로 실제 화면과 다를 수 있습니다.

1



「잠금설정」으로 이동하세요.

「잠금설정」을 선택하세요.



2



「비밀번호」를 입력하세요.

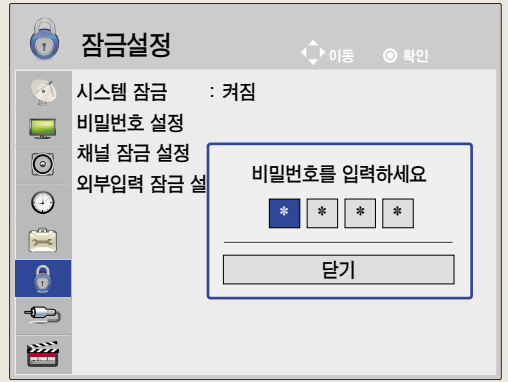

3



「외부입력 잠금 설정」으로 이동하세요.

「외부입력 잠금 설정」을 선택하세요.

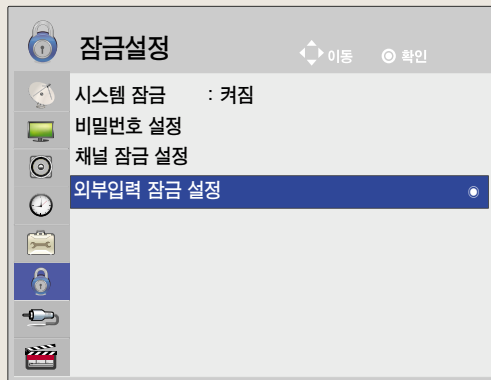

4



원하는 입력으로  
이동하세요.

「꺼짐」 또는 「켜짐」을  
선택하세요.

5



「닫기」로 이동하세요.

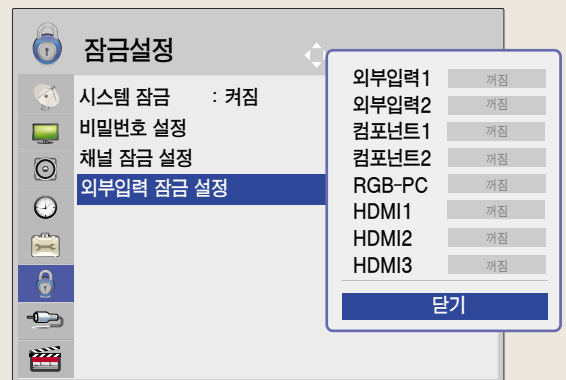
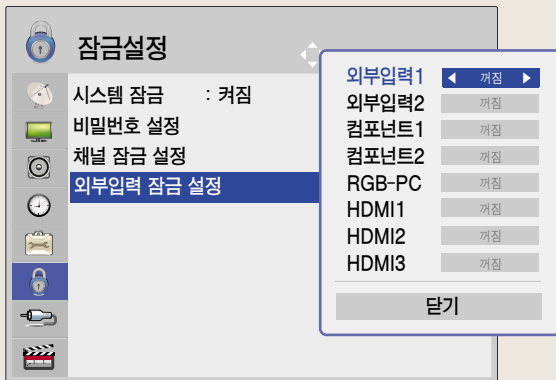

나가기

버튼을 누르면 화면표시가 사라집니다.

# USB 저장장치를 사용하려면

USB 저장장치에 저장된 사진, 음악, 영화를 감상할 수 있습니다.

## USB 저장장치 사용상의 주의사항

- USB 저장장치만 사용할 수 있습니다.  
USB 멀티 카드 리더기, USB 하드디스크의 경우 동작되지 않거나 동작이 원활하지 않을 수 있습니다.
- USB 허브(HUB)를 이용하여 USB 저장장치를 연결하면 동작되지 않습니다.
- 자동 인식 프로그램이 내장되어 있거나, 자체 드라이버를 사용하는 USB 저장장치의 경우에는 동작되지 않을 수 있습니다.
- 여러개의 파티션이 나눠져 있거나 USB 멀티 카드기를 사용할 경우 최대 4개까지 동시에 사용할 수 있습니다.
- USB 저장장치의 인식속도는 장치에 따라 다를 수 있습니다.
- 일부 USB 저장장치의 경우 동작되지 않거나 동작이 원활하지 않을 수 있습니다.
- USB 2.0 이하의 USB 저장장치도 지원합니다. 단, 「영화목록」에서 원활한 동작이 보장되지 않을 수 있습니다.
- 정상적인 USB 저장장치가 제대로 동작되지 않을 경우 USB 연결을 해제했다가 다시 연결하세요.
- 연결된 USB 저장장치가 동작 중일 때는 TV를 끄거나 연결된 USB용 플러그를 뽑지 마세요. 강제 분리시 TV나 USB 저장장치에 오류가 생길 수 있습니다. USB 저장장치 분리시에는 「간편설정」 화면에서 「USB제거」를 선택하여 연결을 해제한 후 안전하게 분리하여 주세요.(51쪽)
- PC에서 인위적으로 조작한 USB 저장장치는 연결하지 마세요. 제품이 오동작을 하거나 재생되지 않을 수 있습니다. 반드시 정상적인 음악 파일(\*.mp3), 사진 파일(\*.jpg)이나 동영상 파일이 들어 있는 USB 저장장치만 사용하시기 바랍니다.
- 윈도우에서 제공하는 FAT16, FAT32 또는 NTFS 파일 시스템으로 포맷된 USB 저장장치만 사용하세요. 윈도우에서 제공하는 유틸리티가 아닌 특정 프로그램으로 포맷된 저장장치의 경우 정상적으로 동작되지 않을 수 있습니다.
- NTFS로 포맷된 USB 저장장치는 파일 삭제가 되지 않습니다.
- 외부전원을 사용하는 USB 저장장치의 경우 USB 저장장치에 USB 저장장치용 외부 전원을 연결하여 사용하세요.
- 외부전원이 없는 USB 하드디스크는 동작하지 않을 수 있습니다.  
또한, USB 연장선 사용시, 외부전원이 없는 USB 하드디스크는 지원하지 않습니다.
- 외장형 USB 하드디스크의 경우 정격전압이 5V, 정격전류 500mA 이하의 기기를 사용하도록 권장합니다.  
만약 허용전압/전류 이상의 기기를 사용할 경우 전원 부족으로 정상 동작하지 않을 수 있습니다.
- USB 인증을 받은 케이블과 저장장치를 사용하세요.
- USB 저장장치에서 제공하는 케이블을 사용하세요. 제공되는 케이블이 아니거나 과도하게 긴 케이블 사용시 USB 저장장치가 인식되지 않을 수 있습니다.
- USB 저장장치의 파일 정렬은 Windows XP 방식과 유사하며, 영문 100자, 한글 40자 까지 가능합니다.
- 최대 999개의 파일과 폴더까지 인식이 가능합니다.
- USB 하드 디스크는 1 TB 이하, USB 메모리는 32 GB 이하의 용량 사용을 권장합니다. 권장 용량 이상의 USB 저장장치의 경우 정상적으로 동작되지 않을 수 있습니다.
- 절전 기능이 있는 USB 하드 디스크가 정상적인 동작이 되지 않을시 USB 하드 디스크의 전원을 껐다가 켜면 정상적으로 작동합니다. 자세한 내용은 USB 하드 디스크의 사용 설명서를 참조하세요.

## USB 저장장치로 사진, 음악, 영화 목록을 사용하려면

50PJ650 모델을 기준으로 설명합니다.

### 1 TV 옆면의 「USB입력」 단자와 USB 저장장치를 연결하세요.

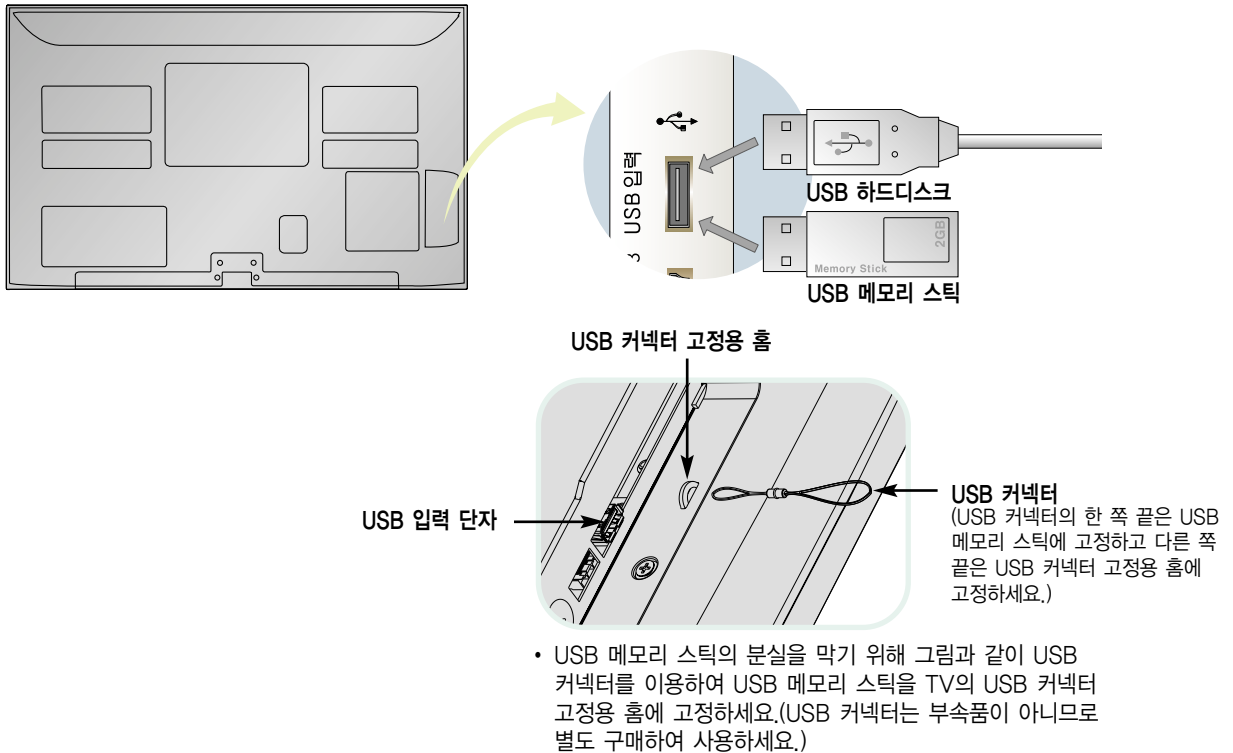

### 3 USB 저장장치를 제거하려면 반드시 「간편설정」 화면에서 「USB제거」를 선택하여 USB 저장장치가 제거되었다는 메시지를 확인한 후 제거하세요. (51쪽)

• 「USB제거」를 선택한 후에는 USB 저장장치를 읽을 수 없습니다. USB 저장장치를 제거하신 후 다시 연결하세요.

# 사진을 감상하려면

## 사진을 감상하려면

사진목록에서 USB로 연결된 저장장치의 사진을 감상할 수 있습니다.

1

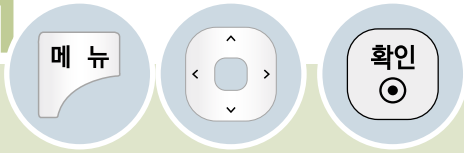

「USB」로 이동하세요.

「USB」를 선택하세요.



2

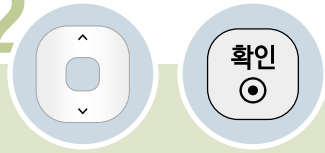

「사진 목록」으로 이동하세요.

「사진 목록」을 선택하세요.

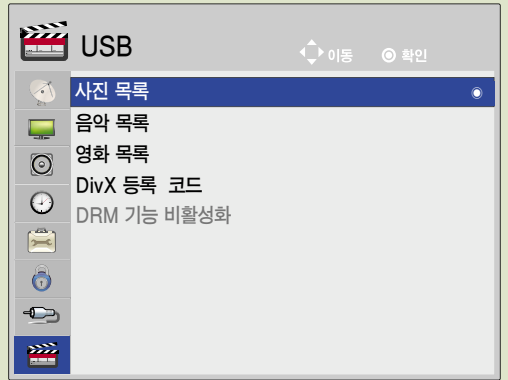

3

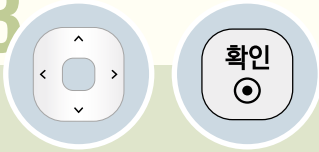

원하는 폴더를 선택하세요.



\* 상위폴더로 이동하려면 <img alt="Left arrow button icon" data-bbox="530 905 565 925"/> 버튼을 이동하여 <img alt="Confirm button icon" data-bbox="380 925 415 945"/> 버튼을 누르세요.

4



원하는 사진으로  
이동하세요.



사진에 대한 세부 메뉴  
화면이 나타납니다.

\* 세부 메뉴 화면 상단에 해당 사진의  
해상도와 파일 크기가 표시됩니다.

V



### 보기

사진을 전체 화면으로 보여줍니다.

- \* 사진 파일이 손상되어 있는 경우에는 제대로 보여지지 않을 수도 있습니다.
- \* 해상도가 높은 사진일 경우에는 전체 화면으로 보이는데 오랜 시간이 소요될 수 있습니다.
- \* 전체 화면 메뉴에 관한 설명은 120-123쪽을 참조하세요.



### 전체선택

현재 폴더의 모든 사진을  
선택합니다.

### 삭제

사진을 삭제할 수 있습니다.

### 닫기

세부 메뉴 화면을 닫습니다.



화면표시가 사라집니다.

# 사진을 감상하려면

## 사진을 선택하여 감상하려면

USB로 연결된 저장장치의 사진을 선택하여 감상할 수 있습니다.

1

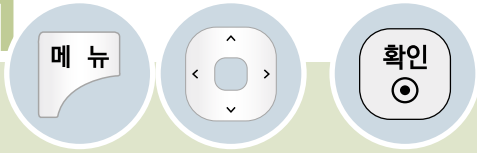

「USB」로 이동하세요.



「USB」를 선택하세요.

2



「사진 목록」으로 이동하세요.



「사진 목록」을 선택하세요.



3

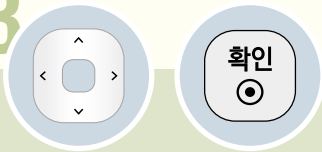

원하는 폴더를 선택하세요.

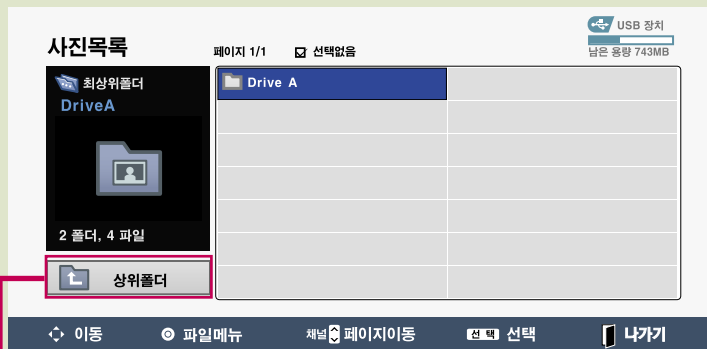

\* 상위폴더로 이동하려면 <img alt="Left arrow button icon" data-bbox="520 878 560 905"/> 버튼으로 이동하여 <img alt="Confirm button icon" data-bbox="370 900 400 920"/> 버튼을 누르세요.

4

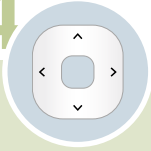

원하는 사진으로 이동하세요.



원하는 사진을 선택하세요.



세부메뉴 화면이 나타납니다.

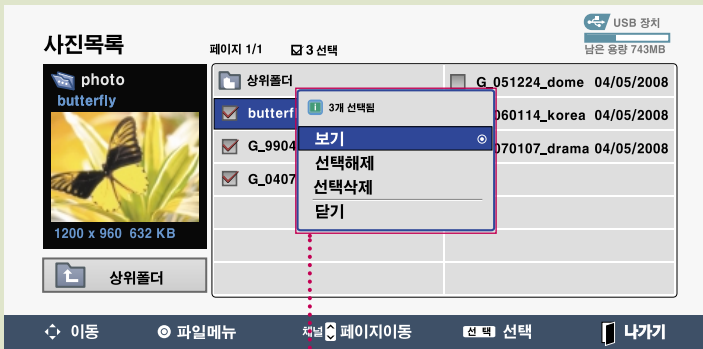

### 보기

선택한 사진만 전체 화면으로 보여줍니다.

\* 전체 화면 메뉴에 관한 설명은 120~123쪽을 참조하세요.



### 선택해제

선택을 취소합니다.

### 선택삭제

선택한 사진을 삭제합니다.

### 닫기

세부 메뉴 화면을 닫습니다.

# 사진을 감상하려면

## 전체화면보기의 메뉴를 조정하려면

전체화면으로 사진을 감상할 때 여러가지 기능을 조작할 수 있습니다.

\* 사진 목록(116-117쪽) 메뉴를 동작시켜 조작하세요.

5



「보기」로  
이동하세요.



선택한 사진이 전체  
화면으로 나타납니다.

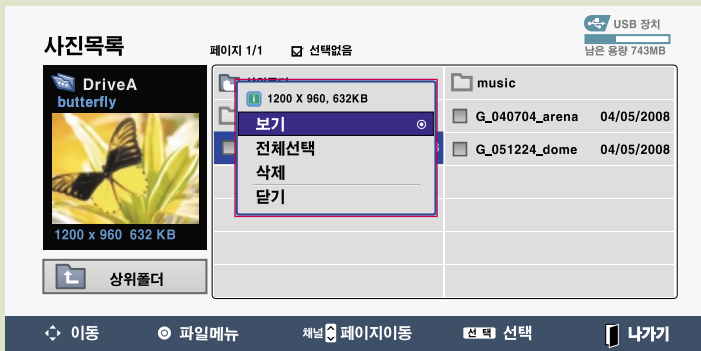

6



원하는 기능으로  
이동하세요



각 기능에 대한 설정을  
할 수 있습니다.

V



· 사진이 전체 화면으로 나타날 때 사진 파일의 비율에 따라 화면에 보여주는 사진의 크기가 달라질 수 있습니다.



이전사진이나 다음사진을 선택합니다.  
전체화면 메뉴를 선택, 조정합니다.



전체 화면 보기에서  
사진목록 화면으로 돌아갑니다.

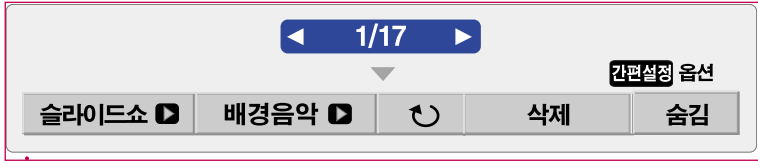

### 슬라이드쇼

선택한 사진이 없을 경우 현재 폴더내에 있는 모든 사진을 슬라이드로 보여주며, 선택한 사진이 있으면 선택된 사진만 슬라이드로 보여줍니다.

- 버튼으로 「슬라이드 쇼」를 선택한 후 버튼을 누르세요.

\* 슬라이드 속도는 「옵션」에서 설정할 수 있습니다.

### 배경음악

옵션에서 지정한 폴더에 있는 음악이 사진을 감상할 때 재생됩니다.

- 버튼으로 「배경음악」을 선택한 후 버튼을 누르세요.

\* 배경음악 폴더는 「옵션」에서 설정할 수 있습니다.

### (회전)

사진을 회전시킵니다.

- 버튼으로 「」을 선택한 후 버튼을 누르세요. 버튼을 누를 때마다 사진이 회전됩니다.

### 삭제

사진을 삭제합니다.

- 버튼으로 「삭제」를 선택한 후 버튼을 누르세요.

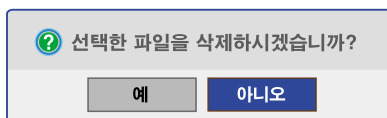

### 숨김

전체화면에서의 메뉴를 숨길 수 있습니다.

- 버튼으로 「숨김」을 선택한 후 버튼을 누르세요.
- 메뉴를 다시 보려면 버튼을 한번 더 누르면 메뉴가 나타납니다.

# 사진을 감상하려면

## 옵션

「사진 재생 설정」, 「영상 설정」, 「음성 설정」을 할 수 있습니다.

- **간편설정** 버튼으로 「옵션」을 선택하세요.

### ▶ 사진 재생 설정을 하려면

「슬라이드 속도/배경음악 폴더」를 설정할 수 있습니다.  
 - 배경음악이 재생중일 때는 「배경음악 폴더」를 변경할 수 없습니다.

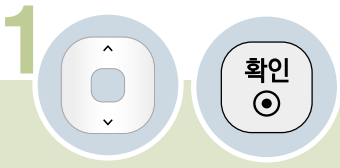

「사진 재생 설정」으로 이동하세요.

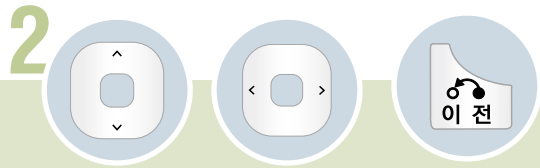
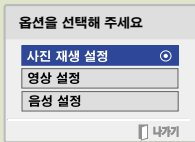

「슬라이드속도」로 원하는 속도로 이동하세요.

「이전」 버튼을 누르세요.

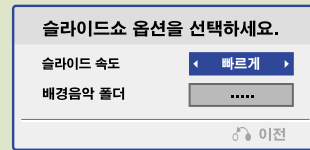

「배경음악」의 폴더도 위와 같은 방법으로 지정할 수 있습니다.

### ▶ 영상 설정을 하려면

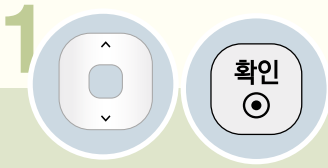

「영상 설정」으로 이동하세요.

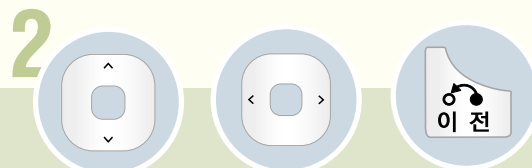
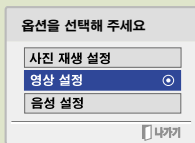

원하는 항목으로 이동하세요.

해당 항목별로 원하는 값을 선택하세요.

「이전」을 선택하면 원하는 값이 저장됩니다.

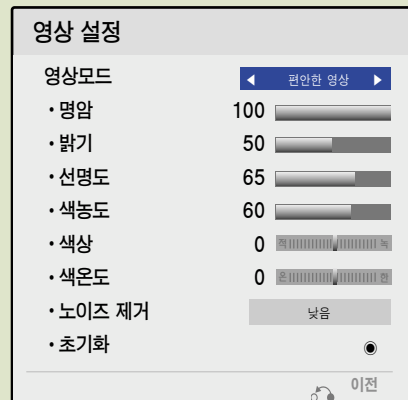

- 영상 설정에 있는 영상 모드에서는 「APS」모드를 지원하지 않습니다.

- 영상 설정 초기화를 하려면 **Up** 버튼으로 「초기화」를 선택한 후 **Confirm** 버튼을 누르세요.

## ▶ 음성 설정을 하려면

1

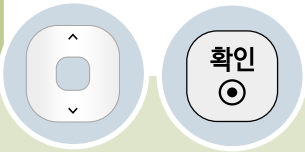

「음성 설정」으로  
이동하세요.

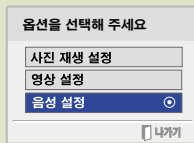

2

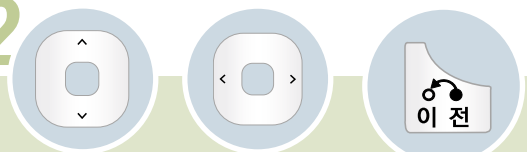

원하는 항목으로 해당 항목별로 원하는  
이동하세요. 값을 선택하세요.

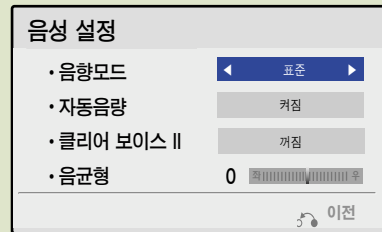

「자동음량」, 「클리어 보이스 II」, 「음균형」도 위와 같은 방법으로 각각 조정할 수 있습니다.

- USB 저장장치의 데이터는 손상될 수 있으므로 중요한 파일은 다른 곳에 백업하시기 바랍니다. 데이터 관리는 사용자의 책임으로 제조 업체에서는 데이터에 대해 책임지지 않습니다.
- Progressive JPEG 포맷인 경우 일부 사진이 보여지지 않을 수 있습니다.
- 사진 사이즈는 최소 64픽셀(가로)X64픽셀(세로)부터 최대 4800픽셀(가로)X무한대(세로)까지 지원합니다.
- 지원하지 않는 파일은 비트맵 형식으로 나타날 수 있습니다.



# 음악을 감상하려면

## 음악을 감상하려면

음악목록에서 USB로 연결된 저장장치의 음악을 감상할 수 있습니다.

1

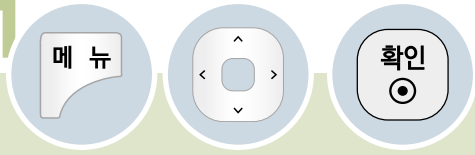

「USB」로  
이동하세요.

「USB」를  
선택하세요.

2

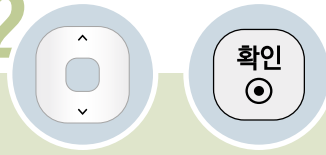

「음악 목록」으로  
이동하세요.

「음악 목록」을  
선택하세요.



3

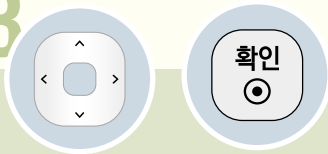

원하는 폴더를 선택하세요.



\* 상위폴더로 이동하려면 <img alt="Left arrow button icon" data-bbox="478 896 518 922"/> 버튼으로 이동하여

<img alt="Confirm button icon" data-bbox="322 917 352 938"/> 버튼을 누르세요.

4



원하는 음악으로 이동하세요.



음악에 대한 세부 메뉴 화면이 나타납니다.

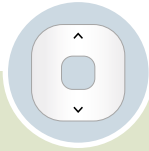

「재생」을 선택하세요.



선택한 음악이 재생됩니다.



\* 세부 메뉴 화면 상단에 현재 선택된 음악의 파일크기와 비트율이 표시됩니다.

▶ 음성 설정을 하려면

- **간편설정** 버튼으로 「음선」을 선택하세요.

1



원하는 항목으로 이동하세요.



해당 항목별로 원하는 값을 선택하세요.



「이전」을 선택하면 원하는 값이 저장됩니다.

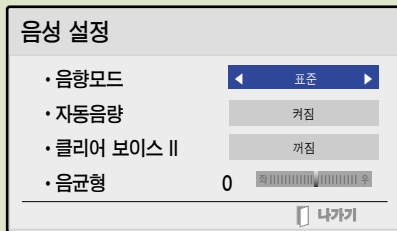

「자동음량」, 「클리어 보이스 II」, 「음균형」도 위와 같은 방법으로 각각 조정할 수 있습니다.

# 음악을 감상하려면

## 음악 목록의 세부 메뉴 안내



### 재생

- 선택한 음악이 재생됩니다.
- 일정 시간이 지나면 전체 음악 목록 화면은 사라지고 음악 목록 상단에 있는 재생정보 화면이 스크린세이버로 동작합니다.
- 확인, ■ (정지), 나가기 버튼을 누르면 스크린 세이버가 정지됩니다.
- 음악 재생중에 실행시 재생중인 음악이 정지되고 선택된 음악이 재생됩니다. 한 음악의 재생이 종료되면 선택된 음악이 있을 경우 선택된 다음 음악이 재생되고 선택된 음악이 없을 경우 재생중이던 음악이 있던 폴더의 다음 음악이 재생됩니다. 음악 재생중에 다른 폴더로 이동하여 확인이나 선택 버튼을 누를 경우 재생중인 음악이 정지됩니다.
- 손상된 음악 파일의 경우에는 음악의 길이가 00:00으로 표시되고 재생이 되지 않습니다.
- 유료 음원 사이트에서 다운로드 받은 음악 파일은 저작권 보호가 되어 있으므로 재생이 되지 않습니다. 또한 음악의 길이 정보가 제대로 표시되지 않을 수 있습니다.

### 재생 중 이전 또는 이후 곡으로 이동하기

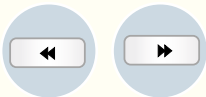

- ◀ 버튼을 누르면 재생되고 있는 곡의 이전 곡으로 이동합니다.
- ▶ 버튼을 누르면 재생되고 있는 곡의 이후 곡으로 이동합니다.

### 일시정지



- 재생 되고 있는 곡이 일시정지 됩니다.

### 재생 정지



- 재생 되고 있는 곡이 정지 됩니다.

### 사진보며 재생

사진목록 화면으로 이동합니다. 음악을 들으면서 감상할 수 있는 사진을 선택할 수 있습니다.

### 전체선택

현재 폴더의 모든 음악을 선택합니다.

### 닫기

세부 메뉴 화면을 닫습니다.

### 삭제

음악목록을 선택하여 삭제할 수 있습니다.

- 우리 제품은 개인적인 목적으로 개인이 MP3화한 파일만 듣는 것을 원칙으로 합니다. 또한 저작권 보호가 되어 있는 파일은 별도의 MP3 플레이어를 사용하시기 바랍니다.
  - Bit rate : 32k ~ 320kbps
  - Sampling rate MPEG1 layer 3 : 32k ~ 48k
- USB 저장장치의 데이터는 손상될 수 있으므로 중요한 파일은 다른 곳에 백업하시기 바랍니다. 데이터 관리는 사용자의 책임으로 제조 업체에서는 데이터에 대해 책임지지 않습니다.

## 음악목록을 선택하여 사용하려면

\* 음악 목록(124쪽) 메뉴를 동작시켜 조작하세요.



원하는 음악으로  
이동하세요.

원하는 음악을  
선택하세요.

세부메뉴 화면이  
나타납니다.

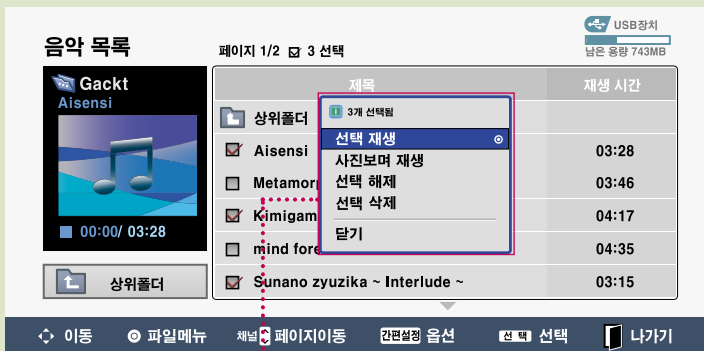

### 선택재생

선택한 음악만 재생합니다.

### 사진보며 재생

사진목록 화면으로 이동합니다. 음악을 들으면서 감상할 수 있는 사진을 선택할 수 있습니다.

### 선택 해제

선택을 취소합니다.

### 선택 삭제

선택한 음악을 삭제합니다.

### 닫기

세부 메뉴 화면을 닫습니다.

# 영화를 감상하려면

## 영화를 감상하려면

영화 목록에서 USB로 연결된 저장장치의 영화를 감상할 수 있습니다.

1

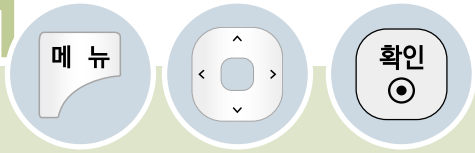

「USB」로 이동하세요.

「USB」를 선택하세요.



2

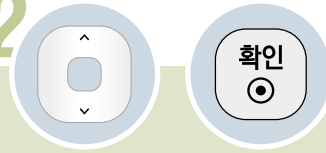

「영화 목록」으로 이동하세요.

「영화 목록」을 선택하세요.



3

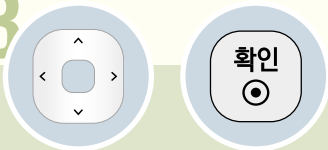

원하는 폴더를 선택하세요.



\* 상위폴더로 이동하려면 버튼으로 이동하여 버튼을 누르세요.

4



원하는 영화로  
이동하세요.



영화에 대한 세부 메뉴  
화면이 나타납니다.

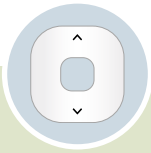

「보기」를  
선택하세요.



선택한 영화가  
재생됩니다.

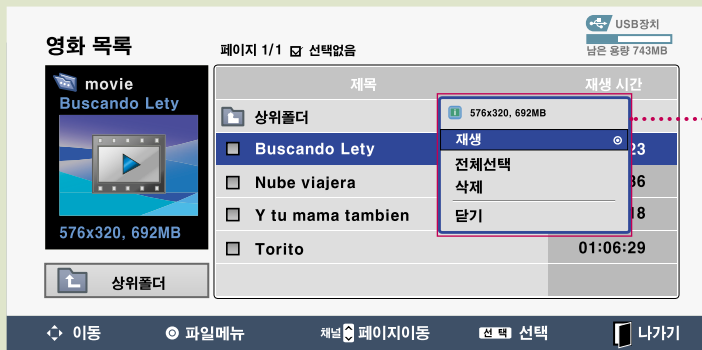

\* 세부 메뉴 화면 상단에  
현재 선택된 영화의  
파일크기와 화면크기가  
표시됩니다.



화면표시가 사라집니다.

# 영화를 감상하려면

## 영화 목록의 세부 메뉴 안내



### 재생

- 선택한 동영상에 재생됩니다.
- 손상된 영화 파일의 경우에는 아래와 같이 왼쪽 창에 깨진 표시가 나고 에러 메시지가 나타납니다. (그림 1)
- 화면은 재생되지만 음성 파일이 지원되지 않은 경우 아래와 같은 에러 메시지가 나타납니다. (그림 2)



< 그림 1 >

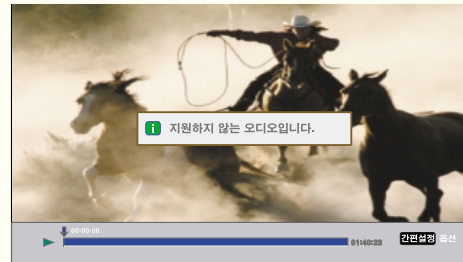

< 그림 2 >

### 보기 중 빨리감기 또는 되감기

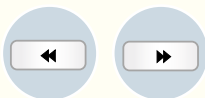

- ◀ 버튼을 누르면 되감입니다.
- ▶ 버튼을 누르면 빨리 감습니다.

### 일시정지



- 재생 되고 있는 영화가 일시정지 됩니다.

### 재생 정지



- 재생 되고 있는 영화가 정지 됩니다.

### 전체선택

현재 폴더의 모든 영화를 선택합니다.

### 삭제

영화목록을 선택하여 삭제할 수 있습니다.

### 닫기

세부 메뉴 화면을 닫습니다.

## 영화 목록을 선택하여 사용하려면

\* 영화 목록(128쪽) 메뉴를 동작시켜 조작하세요.

4



원하는 영화로  
이동하세요.



원하는 영화를  
선택하세요.



세부메뉴 화면이  
나타납니다.



### 선택 재생

선택한 영화만 재생합니다.

### 선택 해제

선택을 취소합니다.

### 선택 삭제

선택한 영화를 삭제합니다.

### 닫기

세부 메뉴 화면을 닫습니다.



• 영화 목록에서 선택버튼으로 파일 선택 후 재생시 선택된 파일만 무한 반복 재생 가능합니다.

# 영화를 감상하려면

## 영화 보기의 옵션을 설정하려면

영화를 재생하면서 여러가지 기능을 조작할 수 있습니다.

\* 영화 목록(128-129쪽) 메뉴를 동작시켜 조작하세요.

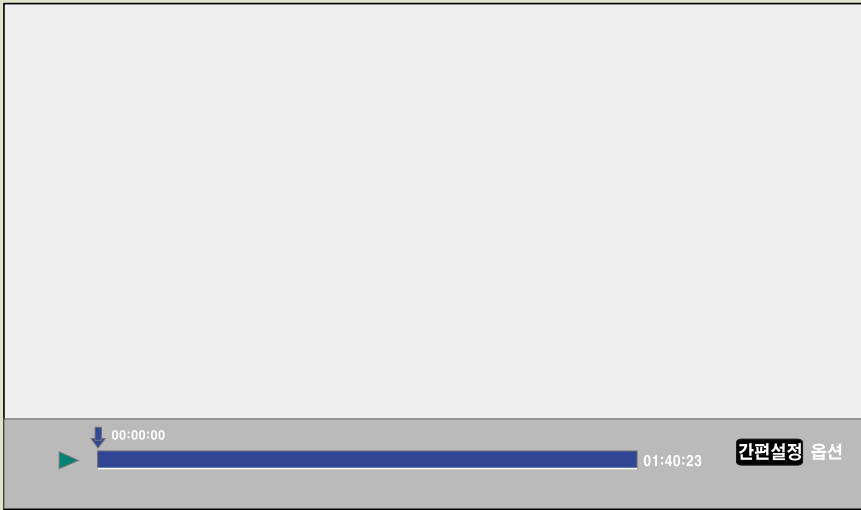

### 옵션

「동영상 재생 설정」, 「영상 설정」, 「음성 설정」을 할 수 있습니다.

- 「간편설정」 버튼으로 「옵션」을 선택하세요.

### ▶ 동영상 재생 설정을 하려면

1

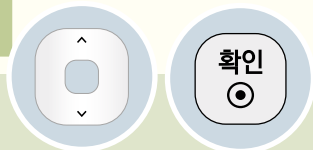

「동영상 재생 설정」으로 이동하세요.

2



원하는 항목으로 이동하세요.

해당 항목별로 원하는 값을 선택하세요.

「이전」 버튼을 누르면 설정값이 저장됩니다.

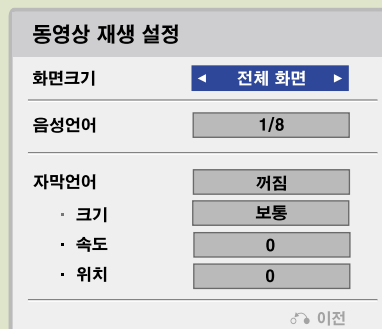
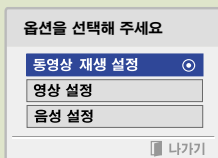

- 「화면크기」: 「전체화면」 또는 「원본화면」을 선택할 수 있습니다.
- 「음성언어」: 여러개의 음성 언어가 지원되는 경우 언어를 선택할 수 있습니다.  
음성이 1개만 있는 파일은 선택할 수 없습니다.
- 「자막언어」: 자막을 켜고 끄거나 지원되는 자막이 여러개일 경우 자막을 선택할 수 있습니다.
  - 「크기」: 자막의 크기를 조정할 수 있습니다.
  - 「속도」: 동영상과 자막의 싱크가 맞지 않을 경우 0.5초 단위로 맞출 수 있습니다.
  - 「위치」: 자막의 위치를 이동할 수 있습니다.

## ▶ 영상 설정을 하려면

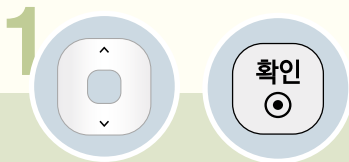

「영상 설정」으로  
이동하세요.

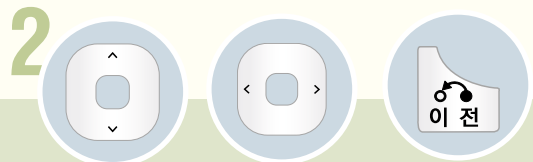
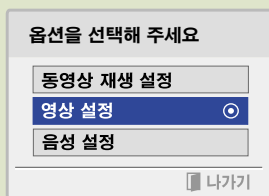

원하는 항목으로 해당 항목별로  
이동하세요. 원하는 값을 선택  
하세요. 「이전」 버튼을  
누르면 설정값이  
저장됩니다.

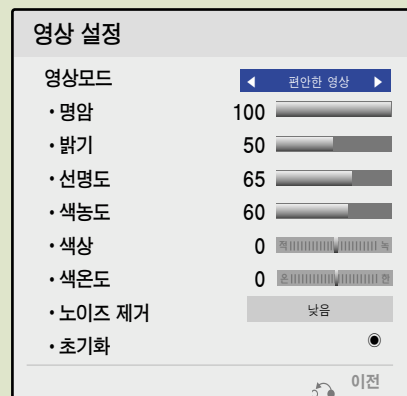

- 영상 설정에 있는 영상 모드에서는 「APS」모드를 지원하지 않습니다.
- 영상 설정 초기화를 하려면 버튼으로 「초기화」를 선택한 후 버튼을 누르세요.

# 영화를 감상하려면

## ▶ 음성 설정을 하려면

1

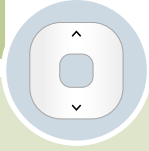

「음성 설정」으로 이동하세요.

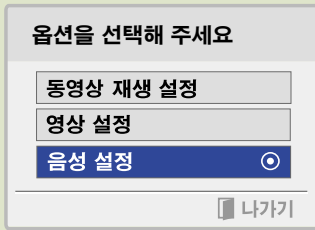

2

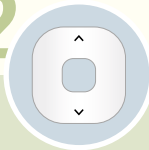

원하는 항목으로 이동하세요.

해당 항목별로 원하는 값을 선택하세요.

3



「이전」버튼을 누르면 설정값이 저장됩니다.

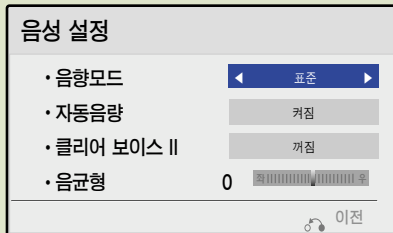

## 동영상 지원파일

### • 동영상

확장자	비디오 코덱	지원 해상도	프레임	오디오 코덱	기타
AVI m4v DivX	MPEG4	720X480  800X432	25P  30P	AC3 32kbps ~ 640kbps (Bit rate) 32kHz, 44.1kHz, 48kHz (Sample rate)  MPEG 32kbps ~ 448kbps (Bit rate) 32kHz ~ 48kHz (Sample rate)  LPCM  MP3 32kbps ~ 320kbps (Bit rate) 32kHz ~ 48kHz (Sample rate)	Microsoft MPEG4 지원되지 않습니다.  WMV 시리즈는 지원되지 않습니다.  스펙란의 해상도가 최대지원해상도입니다.  동영상은 Playback만 지원됩니다.
	DivX 3.XX DivX 4.XX DivX 5.XX DivX 6.XX				
	Xvid 1.00 Xvid 1.01 Xvid 1.02 Xvid 1.03 Xvid 1.10 beta1/2				
DAT MPG MPEG MPE VOB	MPEG1  MPEG2				

### • 외부자막

확장자	지원언어	기타
ASS SMI SRT SSA	한국어 영어	한국어/영어 자막 존재시 선택 지원함 한국어 자막 존재시 한국어 지원함 영어 자막 존재시 영어 지원함

- 동영상 파일과 자막 파일은 같은 폴더에 위치해야 합니다. 이 때 동영상 파일과 자막 파일의 이름이 같아야 정상적으로 자막을 볼 수 있습니다.
- 사용자에 의해 만들어진 일부 자막에 대하여 정상적으로 동작하지 않을 수 있습니다.
- 자막 중 일부 특수 문자는 지원하지 않습니다.
- HTML 태그(tag)를 가진 자막 문구는 지원하지 않습니다.
- 지원 언어 외의 자막은 지원하지 않습니다.
- 손상된 동영상 파일은 재생이 안될 수 있으며 재생 중 일부 동작 기능이 제한될 수 있습니다.
- 일부 인코더로 제작한 동영상 파일은 재생이 안될 수 있습니다.
- 제작한 동영상 파일의 비디오와 오디오 패킷 구조에 따라 오디오 또는 비디오만 지원될 수 있습니다.
- 각 프레임에 따라 최대 지원 해상도 보다 높은 해상도의 동영상은 원활한 재생을 보장하지 않습니다.
- 명기된 지원 포맷 이외의 동영상 파일은 원활한 재생을 보장하지 않습니다.
- DTS audio codec은 지원하지 않습니다.
- 4GB(Giga Byte)를 초과하는 동영상 파일은 재생을 지원하지 않습니다.
- 하이 스피드가 지원되지 않는 USB로 동영상 파일 재생시 원활한 재생이 보장되지 않습니다.
- USB 영화목록 기능을 이용하여 동영상을 시청할 때에는 영상 조절 기능이 동작하지 않습니다.

# DivX 등록 코드를 확인하려면

DivX 등록 코드 번호를 확인하세요. 등록번호를 사용하면 [www.divx.com/vod](http://www.divx.com/vod)에서 영화를 빌리거나 구입할 수 있습니다.

## 1



「USB」로 이동하세요.



「USB」를 선택하세요.

## 2



「DivX 등록 코드」로 이동하세요.



「DivX 등록 코드」를 선택하세요.



## 3



「닫기」를 선택하세요.



버튼을 누르면 화면표시가 사라집니다.



- ABOUT DIVX VIDEO: DivX® is a digital video format created by DivX, Inc. This is an official DivX Certified device that plays DivX video. Visit [www.divx.com](http://www.divx.com) for more information and software tools to convert your files into DivX video.
- ABOUT DIVX VIDEO-ON-DEMAND: This DivX Certified® device must be registered in order to play DivX Video-on-Demand (VOD) content. To generate the registration code, locate the DivX VOD section in the device setup menu. Go to [vod.divx.com](http://vod.divx.com) with this code to complete the registration process and learn more about DivX VOD.
- DivX Certified to play DivX video, including premium content  
Pat. 7,295,673; 7,460,688 ; 7,519,274



- 다른 기기의 DivX 등록 코드 번호를 사용하면 빌리거나 구입한 DivX 파일을 재생할 수 없습니다. 반드시 본 제품에 부여된 DivX 등록 코드를 사용하시기 바랍니다.
- DivX 코덱 Standard에 맞지 않게 임의 변환한 파일은 영상 및 음성이 깨지거나 재생이 되지 않을 수 있습니다.

# DRM 기능을 비활성화하려면

DivX 등록 코드를 사용하여 DRM 인증이 된 동영상 파일을 다운받아서 재생해야 합니다.

- 1**
- 「메뉴」 버튼을 누릅니다. 「USB」를 이동합니다.
- 「확인」 버튼을 누릅니다. 「USB」를 선택합니다.
- 2**
- 「DRM 기능 비활성화」로 이동합니다.
- 「확인」 버튼을 누릅니다. 「DRM 기능 비활성화」를 선택합니다.



- 3**
- 「예」를 선택합니다.
- 「확인」 버튼을 누릅니다.
- 4**
- 「닫기」를 선택합니다.

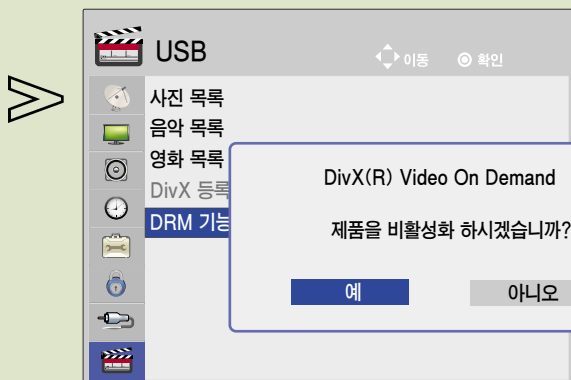

버튼을 누르면 화면표시가 사라집니다.



• DRM [Digital Rights Management] 기능이란?  
디지털 콘텐츠의 무단 사용을 막아 저작권 관련 당사자들의 이익과 권리를 보호해주는 기술과 서비스를 말합니다. 온라인 등의 방법으로 라이선스가 확인되어야 파일이 실행될 수 있습니다.

# 용어해설

용어	해설
Twin XD Engine	LG전자에서 개발한 디지털 고품질 영상 기술로 기존보다 3D컬러 컨트롤과 윤곽강화 회로를 추가하여 화질을 향상시켰습니다.
심플링크	고속 HDMI® 케이블을 통하여 TV 리모컨 하나로 외부기기를 편리하게 제어, 감상할 수 있는 기능입니다.
원본화면	촬영 카메라에서 만들어내는 1920X1080개의 픽셀을 TV 수신기에 그대로 뿌려줌으로써 좀 더 또렷한 영상을 감상할 수 있습니다. 또한 16:9 모드 기준으로 좌우 60 픽셀 정도 잘린 상태에서 표시된 화면을 좀 더 넓게 보여줌으로 영상 정보가 기존보다 많이 보여집니다.
4:3, 16:9	가로 세로 비율로 4:3은 아날로그 방송에 적용되는 비율이고, 16:9는 와이드 화면으로 디지털 방송에 적용된 화면 비율입니다.
아날로그 방송	방송국에서 영상/음성 신호(4:3 화면비)를 압축하여 NTSC 규격으로 전송하는 기존의 방송신호입니다.
디지털 방송	방송국에서 디지털 영상/음성 신호(16:9 화면비)를 압축하여 ATSC 규격으로 전송하는 방송신호로 디지털 신호로 송출됩니다.
NTSC	국내/미국등 아날로그 신호송출 규격 (National Television System Committee : 미국 지상파 아날로그방송 규격 위원회)입니다.
ATSC	국내/미국등 디지털 신호송출 규격 (Advanced Television System Committee : 미국 지상파 디지털방송 규격 위원회)입니다.
가상채널	디지털 채널에 사용하는 것으로 지역별 할당된 채널(UHF14~18, 지역별81~)을 알기 쉽게 6-1, 7-1....등의 번호를 사용하는 채널입니다.
돌비 5.1CH	디지털 방송의 음성 포맷으로, 앞뒤 스피커 4개와 전면 중앙에 1개의 중저음 스피커(0.1)를 채용한 돌비 서라운드 입체음향입니다.
Set Top Box	디지털 방송/위성 방송을 수신하기 위한 방송 수신기입니다.
USB	(Universal Serial Bus) 주변기기 최대 127개까지 연결할 수 있고 플러그&플레이가 대응가능합니다. (USB2.0은 초당 480Mbps 속도 지원)
HDMI	압축되지 않은 디지털 영상/음성 신호를 통합 전송할 수 있는 초고속 멀티미디어 인터페이스입니다.
DVI	(Digital Visual Interface) PC와 모니터/TV 사이에 압축되지 않은 디지털 영상 신호를 전송하는 인터페이스입니다. (음성은 별도 연결합니다.)
Component	영상신호 RGB를 2개(Pb, Pr)로 줄이고, Y에 밝기 신호를 독립적으로 전송하는 우수한 화질 전송 인터페이스입니다.
S-영상(S-VHS)	슈퍼 비디오라 불리며, 밝기/영상 신호가 한 케이블 내에서 분리되어 전송함으로 선명한 화질을 전송하는 인터페이스입니다. (음성은 별도 연결합니다.)
Composite(CVBS)	색/취도 신호 2개를 동시에 전송하는 인터페이스입니다. (일반 방송신호, 유선/케이블 신호를 TV에 연결하는 동축 케이블)

해상도	화면비	초당 화면 주사방식	신호 Type	용어 설명
1920 pixel X 1080 line	16:9 <sup>*(1)</sup>	60i <sup>*(3)</sup> / 30p <sup>*(4)</sup> / 24p	HD <sup>*(5)</sup>	<sup>*(1)</sup> 16:9 화면비 : 화면의 가로 세로비로 와이드 화면비 <sup>*(2)</sup> 4:3 화면비 : 화면의 가로 세로비로 아날로그 화면비
1366 pixel X 768 line	16:9	60p / 30p / 24p	HD	<sup>*(3)</sup> i : interlaced scanning (비월주사 -> 화면 전체를 주사한 후 라인 사이사이에 다시 한번 주사하는 방식)
1280 pixel X 720 line	16:9	60p / 30p / 24p	HD	
704 pixel X 480 line	16:9, 4:3	60p / 60i / 30p / 24p	ED / SD <sup>*(6)</sup>	<sup>*(4)</sup> p : progressive scanning (순차주사)
640 pixel X 480 line	4:3 <sup>*(2)</sup>	60p / 60i / 30p / 24p	ED / SD	<sup>*(5)</sup> HD : High Definition (고 선명도) <sup>*(6)</sup> SD : Standard Definition (표준 선명도)

# 고장신고전에 확인하세요

제품 사용 중 아래의 증상이 나타나면 다시한번 확인해 주세요. 고장이 아닐 수 있습니다.

 <p><b>안전점검</b></p>	<b>오래 사용한 TV의 소비자 안전점검을!</b>	
	<p><b>이러한 증상이 있습니까?</b></p> <ul style="list-style-type: none"> <li>◦ TV를 켜도 화면이나 소리가 나오지 않아요.</li> <li>◦ 연기 또는 타는 냄새가 나요.</li> <li>◦ 내부로 물이나 이물질이 들어가 있어요.</li> <li>◦ 화면이 잘려서 나와요.</li> <li>◦ 내부에서 이상한 소리(지지직, 파박 등)가 주기적으로 나요.</li> <li>◦ TV를 꺼도 화면이나 소리가 계속 나와요.</li> <li>◦ 그 밖의 이상이나 고장이 있어요.</li> </ul>	<p><b>이럴 땐 사 용 중 지</b></p> <ul style="list-style-type: none"> <li>◦ 안전을 위해 전원 스위치를 끄고 콘센트에서 플러그를 뽑아주세요.</li> <li>◦ 구입처 또는 서비스센터로 연락하여 점검을 받습니다.</li> <li>◎ 절대 소비자의 임의로 수리를 하지 마세요.</li> </ul>

	확인하세요	조치하세요
<b>통 자 이 상</b>	<p><b>Q</b> TV가 켜지지 않아요</p>	<p><b>A</b> 전원코드가 TV와 콘센트에 바르게 삽입되어 있는지 확인하세요.</p> <p><b>A</b> 다른 제품의 전원코드를 TV의 전원이 꽂혀 있는 콘센트에 꽂아보세요.</p>
	<p><b>Q</b> 리모컨이 동작되지 않아요</p>	<p><b>A</b> 리모컨과 TV사이에 장애물이 있는지 확인하세요.</p> <p><b>A</b> 건전지가 극성에 맞게 되어 있는지 확인하세요. (+, - 확인)</p> <p><b>A</b> 건전지가 다 닳은 경우에는 건전지 2개 모두를 새 것으로 교환하세요.(13쪽)</p>
	<p><b>Q</b> 일부 채널이 보이지 않아요.</p>	<p><b>A</b> 안테나 위치 또는 방향을 조정하세요.</p> <p><b>A</b> 자동채널 설정을 하거나, 「채널 → 수동채널/채널편집」에서 원하는 채널을 기억시키세요.</p>
	<p><b>Q</b> 전원이 자동으로 꺼져요</p>	<p><b>A</b> 「시간 → 꺼짐시각」 설정이 되어있는지 확인하세요.</p> <p><b>A</b> 방송 프로그램이 나오거나 외부기기가 동작중인지 확인하세요. 본 제품은 무신호시 자동으로 꺼지는 자동꺼짐 기능이 장착되어 있습니다. * 자동꺼짐 기능이란? 신호가 없고, 리모컨 입력이 없을 때, 15분 후 자동으로 전원이 꺼지는 기능입니다.</p>

# 고장신고전에 확인하세요

제품 사용 중 아래의 증상이 나타나면 다시한번 확인해 주세요. 고장이 아닐 수 있습니다.

	확인하세요	조치하세요
화 면 이 상	Q 전 채널 또는 특정 채널의 화면이 겹쳐 보이거나 줄무늬가 나와요	A 안테나 방향을 방송국이 있는 쪽으로 돌려 조정하거나 안테나 연결방법을 참고하여 바르게 연결하세요. (26쪽)
	Q 순간적으로 화면상에 수직·수평선과 그물무늬가 나타나며 흔들려요	A 고주파의 전기기구나 다른 TV 전파 등 강력한 전파방해를 받아서 생기는 경우가 있으므로 무선전화기, 헤어드라이어, 전기드릴 등의 사용을 중단해 주세요.
	Q 전원을 켜 후, 화면이 늦게 나와요	A 본 증상은 전원을 켤 때 발생할 수 있는 화면의 잡음을 보이지 않게 하기 위하여 잠시동안 영상소거처리를 하기 때문에 발생하는 것으로 불량이 아닙니다.
	Q 디지털 방송에서 화면이 멈추거나 깨져 나와요.	A 신호가 약하거나 수신이 불안정할 때 나타나는 현상으로 안테나 방향을 조정하거나 또는 케이블 접점을 확인하세요. A 메뉴 버튼을 눌러 「채널 → 수동채널」에서 신호세기가 보통 이하인 경우, 방송국 또는 관리사무소에 연락하여 신호점검을 받으세요.
	Q 유선/케이블에 연결되어 있는데 디지털 방송이 나오지 않아요.	A 해당 유선/케이블사에 가입 상품을 확인 및 신호점검을 받으세요. (상품에 따라 디지털 방송이 지원되지 않습니다.)
	Q HDMI 연결시 화면이 나오지 않아요.	A 고속 HDMI® 케이블 인지 확인하세요. 고속 HDMI® 케이블이 아닐 경우 화면이 깜박이거나 화면이 나오지 않을 수 있습니다.
	Q USB 연결시 동작이 되지 않아요.	A USB 케이블 버전 2.0 이상인지 확인하세요..
소 리 이 상	Q 화면은 나오지만 소리가 나오지 않아요	A 다른 방송국의 채널을 확인하세요. A 메뉴 버튼을 눌러 「음성」 화면에서 「TV스피커」를 선택한 후 「켜짐」이 선택되어 있는지 확인하세요. (85쪽)
	Q 아날로그 방송에서 스테레오 상태가 깨끗하지 않거나, 한쪽 스피커에서 소리가 나지 않아요.	A 수신상태가 불량한 난청지역(신호가 불안정한 지역)이나 음성다중 방송이 불안할 때, 간편설정 버튼을 눌러 「음성다중」에서 「모노」를 선택하여 사용하세요. (48쪽)
	Q TV 소리와 입모양이 다르거나 음성이 가끔씩 끊어져요.	A 메뉴 버튼을 눌러 「음성」 화면에서 「음균형」을 선택한 후 「좌, 우(<, >)」 버튼으로 바르게 조정해 주세요. (79쪽)
	Q 채널 변경시 음량 차이가 나요.	A 특정 채널에서만 발생하는 경우, 각 방송사의 송출 신호에 의해 생기는 현상으로 해당 방송사(유선/케이블)에 점검받으세요. A 각 방송사 송출 출력에 따라 음량차가 있습니다.
	Q 특정 방송에서 소리가 안 나오거나 배경음만 나옵니다. (방송국에서 수출용으로 만든 프로그램 제작물의 경우)	A 메뉴 버튼을 눌러 「음성」 화면에서 「자동음량」을 선택한 후 「켜짐」으로 설정하세요. (76쪽)
	Q HDMI/USB로 연결시 소리가 나지 않아요.	A 메뉴 버튼을 눌러 「일반」 화면에서 「음성언어」를 「한국어」로 설정하세요. 「간편설정 → 음성다중」에서 「한국어」로 변경하여도 전원을 끄거나 채널을 변경하면 원래의 설정으로 되돌아 갑니다. 기본 언어 설정을 「일반 → 음성언어」에서 하세요. (95쪽) A 고속 HDMI® 케이블 인지 확인하세요. A USB 케이블 버전이 2.0 이상인지 확인하세요. A 정상적인 음악파일(*mp3)을 사용하세요.

	확인하세요	조치하세요
P C 연 결 이 상	Q PC와 연결시 화면이 나오지 않아요.	<p>A PC와 TV가 잘 연결되었는지 확인하세요.</p> <p>A PC 입력 지원 해상도로 설정되었는지 확인하세요. (39쪽)</p> <p>A 듀얼 모니터로 사용하기 위해서는 해당 PC나 노트북에서 듀얼 모니터를 지원하는지 확인하세요.</p>
	Q HDMI 케이블로 PC 연결시 소리가 나지 않아요.	<p>A 비디오 카드사에 문의하여 HDMI 음성 출력을 확인하세요. (DVI 포맷으로 만들어진 비디오 카드는 음성 케이블을 별도로 연결해야 합니다.)</p>
	Q PC와 연결시 화면이 잘리거나 한쪽으로 이동되어 있어요.	<p>A PC 입력 지원 해상도로 설정하세요. (39쪽) (해상도 변경 후 변화가 없으시 PC를 재부팅하세요.)</p> <p>A 메뉴 버튼을 눌러 「영상」 화면에서 「화면조정(RGB-PC)」을 선택한 후 위치이동/크기조정/미세조정으로 이동하시어 조정하세요. (40쪽)</p>
U S B 화 면 변 환 이 상	Q 영화목록에 파일이 보이지 않아요	<p>A USB 저장장치의 파일이 PC에서 인식되는지 확인하세요.</p> <p>A 지원 가능한 확장자 인지 확인하세요. (135쪽)</p>
	Q 지원하지 않는 파일입니다. 라는 메시지가 나타나거나 음성은 정상 동작하는데 영상이 이상해요	<p>A PC의 동영상 플레이어에서 정상적으로 재생이 되는지 확인하세요. (파일손상확인)</p> <p>A 지원 가능한 해상도인지 확인하세요. (135쪽)</p> <p>A 지원 가능한 비디오/오디오 코덱 인지 확인하세요. (135쪽)</p> <p>A 지원 가능한 프레임인지 확인하세요. (135쪽)</p>
	Q 지원하지 않는 오디오 입니다. 라는 메시지가 나타나거나 영상은 정상 동작하는데 음성이 이상해요	<p>A PC의 동영상 플레이어에서 정상적으로 재생이 되는지 확인하세요. (파일손상확인)</p> <p>A 지원 가능한 오디오 코덱 인지 확인하세요. (135쪽)</p> <p>A 지원 가능한 Bit rate 인지 확인하세요. (135쪽)</p> <p>A 지원 가능한 Sample rate 인지 확인하세요. (135쪽)</p>
	Q 자막이 나오지 않아요	<p>A PC의 동영상 플레이어에서 정상적으로 재생이 되는지 확인하세요. (파일손상확인)</p> <p>A 동영상파일과 자막파일의 이름이 일치하는지 확인하세요.</p> <p>A 동영상파일과 자막파일이 같은 폴더에 위치하는지 확인하세요.</p> <p>A 지원 가능한 자막파일인지 확인하세요. (135쪽)</p> <p>A 지원 가능한 언어인지 확인하세요. (135쪽) (자막파일을 메모장으로 열면 자막파일의 언어를 확인할 수 있습니다.)</p>

# 서비스에 대하여

## ◆ 고객의 권리 ◆

고객께서는 제품 사용 중에 고장 발생시, 구입일로 부터 1년동안 무상 서비스를 받으실 수 있는 소중한 권리가 있습니다.  
단, 고객 과실 및 천재지변에 의해 고장이 발생한 경우에는 무상 기간내라도 유상 처리됨을 알려드립니다.

## ◆ 유상 서비스 (고객의 비용 부담)에 대한 책임 ◆

서비스 신청시 다음과 같은 경우는 무상 서비스 기간내라도 유상 처리 됩니다.  
고장이 아닌 경우 서비스를 요청하면 요금을 받게 되므로 반드시 사용설명서를 읽어 주세요.

### ① 기구세척, 조정, 사용설명 등은 제품고장이 아닙니다. (수리가 불가능한 경우 별도 기준에 준함)

- ◆ 사용설명 및 분해하지 않고 간단한 조정
- ◆ 외부안테나/유선신호 설치 및 전원설치 관련 요청시
- ◆ 제품 내부에 먼지세척 및 이물 제거시
- ◆ 제품의 이동, 이사 등으로 인한 설치 변경 요청시
- ◆ 구입시 고객요구로 설치한 후 재 설치시
- ◆ TV 구매 설치 이후 추가제품 연결 요청시
- ◆ 고객 요청으로 재 설치할 경우
- ◆ 헤드세척 및 이물투입 서비스 요청시
- ◆ 네트워크 및 타사 프로그램 사용 설명

### ② 소비자 과실로 고장이 난 경우

- 소비자의 취급 부주의 및 잘못된 수리로 고장 발생시
  - 전기 용량을 틀리게 사용하여 고장이 발생한 경우
  - 설치 후 이동시 떨어뜨림 등에 의한 고장, 손상 발생시
  - 당사에서 미지정한 소모품, 옵션품사용으로 고장 발생시
  - LG전자 서비스 센터의 수리기사가 아닌 사람이 제품을 수리 또는 개조하여 고장 발생시

### ③ 그밖의 경우

- 천재지변(화재, 염해, 수해 등)에 의한 고장 발생시
- 소모성 부품의 수명이 다한 경우 (배터리, 형광등, 헤드, 진동자, 램프류, 필터류, 토너, 드럼, 리본 등)

## ◆ LG전자 서비스 안내 ◆

서비스 접수, 상담 및 서비스센터 문의는 전국 어디서나 지역 번호 없이 1544-7777/1588-7777을 이용해 주시기 바랍니다.

# 제품규격

## 제품규격

모 델	42PJ350 (42PJ350-ND)	42PJ550 (42PJ550-NA)	42PJ650 (42PJ650-NA)	50PJ350 (50PJ350-ND)	50PJ550 (50PJ550-NA)
폭 (mm)	988	988	999.6	1171.4	1171.4
높이 (mm)	617.8	621.8	625.3	720.9	724.4
깊이 (mm)	55.3	55.3	52.4	55.3	55.3
무 게(kg)	20	20	22.5	27.6	27.6

모 델	50PJ650 (50PJ650-NA)	50PK350 (50PK350-NB)	50PK550 (50PK550-NB)	60PK550 (60PK550-NB)
폭 (mm)	1184	1171.4	1171.4	1392
높이 (mm)	730	720.9	724.4	852
깊이 (mm)	52.4	55.3	55.3	55.3
무 게(kg)	29.6	28.6	28.6	41.4

정 격	AC 220V~240V~ 60Hz			
수신방법	DTV-ATSC방식/TV-NTSC 방식			
수신채널	VHF 2~13 채널, UHF 14~69 채널, 유선채널 01~135 채널, DTV 2~69 채널, DTV 유선 1~135 채널			
외부안테나 임피던스	75Ω (VHF/UHF)			
음성출력	10W + 10W			
외부단자	11쪽 참조			
수신칩	5세대수신칩			
동영상(DivX) 지원파일	135쪽 참조			

## 제품 사용 환경

동작조건	온 도	0~40°C
	습 도	80% 이하
보관조건	온 도	-20~60°C
	습 도	85% 이하

소비전력은 제품 뒷면에 부착된 라벨을 참고하세요.

※ 본 사용설명서에 표시된 내용(외관디자인 및 규격)은 제품의 품질향상을 위해 예고없이 변경되는 수가 있습니다.



### LG전자 서비스센터 대표 전화번호

사용불편 및 고장접수는 (전국 어디서나)

**1544-7777, 1588-7777**

- **전화 걸기 전,**  
제품 모델명, 고장상태, 전화번호, 주소를 정확히  
알고 계시면 보다 빠른 서비스를 받으실 수 있습니다.
- **전화 연결 시,**  
ARS 안내에 따라 제품을 정확하게 선택하시면  
해당 제품의 전문 상담원에게 최고의 서비스를  
받으실 수 있습니다.

고객 상담실 (제안 및 불만사항) 080-023-7777

### 인터넷 서비스 신청

**[www.lgservice.co.kr](http://www.lgservice.co.kr)**

- 인터넷 서비스를 이용하시면 제품에 대한 자가진단,  
원하는 날짜와 시간에 서비스 신청,  
실시간 PC 원격 상담이 가능하여 보다 편리하게  
이용하실 수 있습니다.
- 인터넷으로 출장 서비스를 신청하시면 수리비 할인  
혜택을 드립니다.  
(단, 당사의 사정에 의해 변경될 수 있습니다.)



#### 서비스 품질(ISQ) 인증마크란?

서비스 품질이 우수한 기업에 대한 품질을 국가 기관인  
지식경제부가 보증하는 인증마크입니다.