



사용설명서

# LG *ROBOKING* 청소기

사용 전에 '안전을 위한 주의사항'을 반드시 읽고  
정확하게 사용하여 주십시오.

사용설명서를 읽고 난 후 사용하는 사람이  
언제라도 볼 수 있는 장소에 보관하세요.  
사용설명서에는 제품보증서가 포함되어 있습니다.

VR637\*LVM ser.



MFL67528605

[www.lge.co.kr](http://www.lge.co.kr)

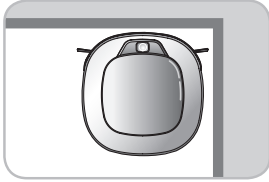

## 코너마스터

벽면모서리에 맞는 신개념 사각디자인을 적용함으로써 구석구석 깔끔하게 청소할 수 있습니다.

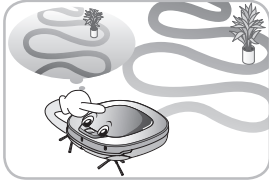

## 학습 주행 기능

로보킹은 학습 주행 기능을 이용하여 청소한 환경을 기억함으로써 더욱 똑똑한 청소를 수행하게 됩니다.

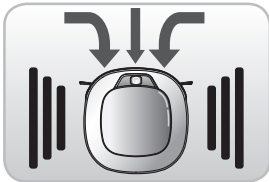

## 터보 기능

터보 모드를 사용함으로써 더욱 강력하고 깨끗한 청소가 가능합니다. 카펫 위에서는 자동으로 터보 기능이 동작하여 효율적인 청소를 수행합니다.

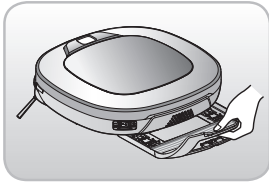

## 서랍식 걸레판

뒤집지 않아도 착탈이 가능한 서랍식 걸레판을 사용함으로써 사용의 편리성이 더욱 커집니다.

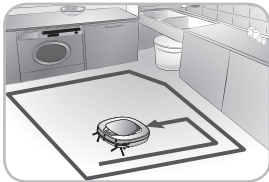

## 지정영역 청소 기능

특정 영역을 지정하여 청소를 수행할 수 있도록 함으로써 지저분하고 원하는 공간을 깨끗하고 빠르게 청소합니다.



## 반복 청소 기능

배터리가 떨어질 때까지 현재 진행중인 청소 모드를 반복하여 수행함으로써 깨끗한 청소가 가능합니다.



## 위치 탐색 기능

로보킹은 동작 중 사용자에게 의해 임의로 위치가 옮겨졌을 경우 자신의 위치를 탐색하여 위치 이동 전 동작을 이어서 할 수 있습니다.

## 차례

### 사용하기 전에

안전을 위한 주의사항 .....	2 - 4
제품 구성 .....	5
각 부분의 명칭 .....	6 - 7
각 버튼의 기능 .....	8 - 9
상태 표시 정보 .....	10
사용 전 준비 사항 .....	11
주요 작동 순서 .....	12

### 사용방법

충전대 설치 방법 .....	13
전원 켜기/끄기 .....	14
청소 시작과 정지 .....	15
배터리 충전 방법 .....	16 - 17
청소 모드 .....	18 - 19
보조 청소 모드 .....	20 - 21
시간 설정 기능 .....	22
예약 청소 기능 .....	23
걸레 청소 기능 .....	24
위치 탐색 기능 .....	25
스마트 진단 기능 .....	26 - 27

### 사용후 관리 방법

먼지통 청소 방법 .....	28
먼지통 필터 청소 방법 .....	29
회전솔 청소 방법 .....	30
센서/충전 단자 관리 방법 .....	31
측면 회전솔 관리 방법 .....	32
초극세사 걸레 관리 방법 .....	33

### 부가정보

로보킹 이상 시 조치사항 .....	34 - 36
고장신고 전 확인사항 .....	37



### 참고사항

서비스에 대하여 / 폐가전제품 처리절차 .....	38
고객카드 / 제품보증서 .....	39
제품규격 .....	40
Open Source Software Notice .....	41

아래에 설명되는 주의사항들은 제품을 안전하고 정확하게 사용하여 예기치 못한 위험이나 손해를 사전에 방지하기 위한 것입니다.

## 경고/ 주의내용

임고 난 뒤에는 사용하는 사람이 항상 볼 수 있는 곳에 보관해 주세요.

-  위험을 끼칠 우려가 있는 사항과 조작에 대하여 주의를 환기시키기 위한 기호입니다. 위험 발생을 피하기 위하여 주의 깊게 살펴보고 지시에 따라 주세요.
-  **경고** 지시사항을 지키지 않았을 경우 사용자가 사망하거나 중상을 입을 수 있습니다.
-  **주의** 지시사항을 지키지 않았을 경우 사용자의 부상이나 재산 피해가 발생할 수 있습니다.

## 경고

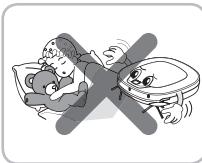

아이가 자고 있는 방에서 로보킹을 작동시키지 마세요.  
상해나 제품 손상의 원인이 됩니다.



아이들이 로보킹으로 장난치지 않도록 하세요.  
상해나 제품 손상의 원인이 됩니다.

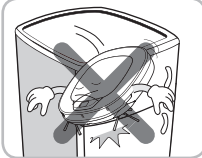

장롱, 냉장고, 탁자, 식탁 등 좁고 높은 가구 위에서 로보킹을 작동시키지 마세요.  
상해나 제품 고장의 원인이 됩니다.

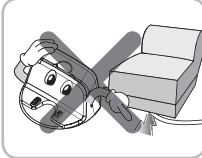

충전대 전원 코드가 무거운 것에 눌리거나 날카로운 부위에 닿지 않도록 하세요.  
화재나 감전의 원인이 됩니다. 전원 코드가 파손된 경우에는 당사 서비스센터에서 전원 코드를 교환해 주세요.

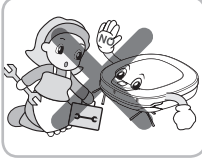

수리기술자 외에는 절대로 로보킹 제품을 분해하거나 개조하지 마세요.  
화재나 고장의 원인이 됩니다.

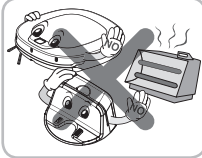

충전대와 로보킹이 열기구에 가까이 놓이지 않도록 하세요.  
외형이 변형되거나 충돌로 인해 화재나 고장의 원인이 됩니다.

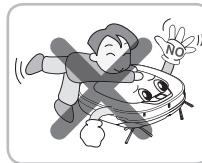

로보킹 위에 아이를 앉히거나 물건을 올려놓고 사용하지 마세요. 로보킹에 물건을 매달아서 사용하지 마세요.  
상해나 제품 손상의 원인이 됩니다.



작동 중인 로보킹의 회전축, 바퀴 아래로 손, 발과 같은 신체부를 넣지 마세요.  
상해나 제품 손상의 원인이 됩니다.



제품을 발로 차거나, 강한 충격을 가하지 마세요.  
상해나 제품 손상의 원인이 됩니다.



바닥에 촛불이나 깨지기 쉬운 물건을 놓여 있는 경우에는 로보킹을 사용하지 마세요.  
화재나 고장의 원인이 됩니다.

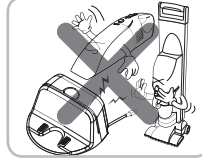

배터리와 충전대는 로보킹 이외의 다른 제품에 절대로 사용하지 마세요.  
화재나 고장의 원인이 됩니다.

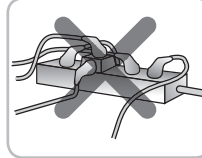

반드시 5A 이상의 콘센트를 단독으로 사용해 주세요.  
하나의 콘센트에 여러기기를 동시에 연결하여 사용하면 콘센트 발열로 인한 화재의 원인이 됩니다.

## ! 경고

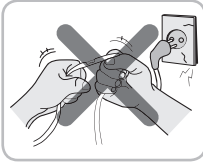

전원 플러그를 무리하게  
구부리지 마세요. 전원플러그가  
손상되거나 헐거울 때는  
사용하지 마세요.  
.....  
화재나 감전의 원인이 됩니다.

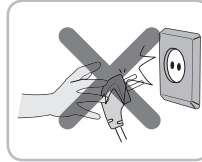

전원 플러그를 뽑을 때는  
반드시 플러그를 잡고 빼  
주세요. 전원 플러그를 뽑을  
때에는 손가락이 핀에 닿지  
않도록 주의하세요.  
.....  
감전의 원인이 됩니다.

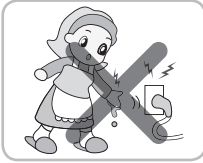

젖은 손으로 전원 플러그를  
만지지 마세요.  
.....  
감전의 원인이 됩니다.



로보킹에서 이상한 소리, 냄새,  
연기가 발생하면 전원을 즉시  
꺼주세요.  
.....  
화재나 고장의 원인이 됩니다.



10도 이상의 경사가 있는  
바닥에서 사용하지 마세요.  
.....  
제품의 원활한 동작이  
안됩니다.



로보킹 주위에 가연성 물질,  
계면 활성제, 음료를  
분사하거나 흡입시키지 마세요.  
.....  
화재나 고장의 원인이 됩니다.  
\* 가연성 물질: 가솔린, 신나 등  
\* 계면활성제: 세제, 목욕용품 등

## ! 주의

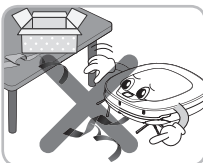

바닥에 전선이나 긴 끈은  
치워 주세요.  
.....  
전선이나 긴 끈이 바퀴에  
감기어 제품 고장과 코드  
단선의 원인이 됩니다.

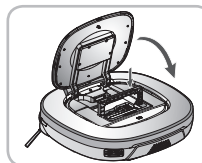

청소를 시작하기 전 본체  
먼지통 커버를 닫아주세요.  
.....  
커버가 열린 상태로 사용 시  
상해나 제품 손상의 원인이  
됩니다.



추락 위험이 있는 난간이나,  
계단 주위에서 로보킹을 작동  
시키지 마세요.  
.....  
상해나 제품 손상의 원인이  
됩니다.

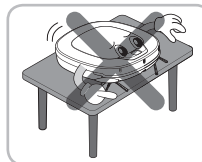

전원을 켜 상태로 로보킹을  
탁자나 책상위에 올려 놓지  
않도록 주의해 주세요.  
.....  
상해나 제품 손상의 원인이  
됩니다.

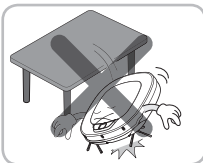

로보킹에 강한 충격을  
가하거나 떨어뜨리지 마세요.  
.....  
상해나 제품 고장의 원인이  
됩니다.



저온 (-5 °C 이하)에서  
장시간 방치하지 마세요.  
.....  
제품 고장의 원인이 됩니다.

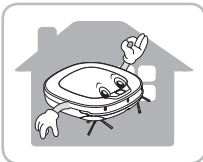

로보킹은 실내에서만 사용  
하세요.  
.....  
실외에서 사용 시 제품 고장의  
원인이 됩니다.

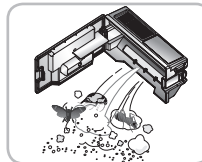

먼지통은 자주 비우고 필터를  
세척하여 청결을 유지하세요.  
.....  
먼지통에 모인 먼지는 민감한  
사람에게 알레르기를 유발시킬  
수 있으며, 곤충이나 해충이  
포함되어 있을 수 있습니다.

## ! 주의

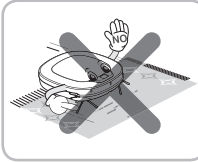

예외적으로 로보킹의 회전 브러시가 카펫을 손상시킬 수 있습니다. 이럴 경우에는 사용을 중단해 주세요.

카펫의 솔이 길거나 얇은 카펫일 경우 카펫 솔이 손상될 수 있습니다.

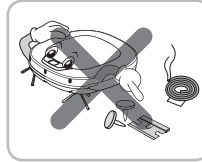

로보킹 내부로 액체, 칼날, 압정, 불씨 등을 흡입시키지 마세요.

제품 고장의 원인이 됩니다.

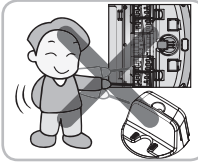

본체 및 충전대 충전단자에 금속물을 접촉시키지 마세요.

제품 고장의 원인이 됩니다.

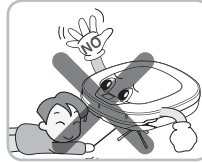

로보킹의 초음파 센서 구멍으로 젓가락이나 핀을 넣지 마세요.

제품 고장의 원인이 됩니다.



로보킹에 물, 세제 등을 넣지 마세요.

제품 고장의 원인이 됩니다.

만약 내부에 물 등이 들어간 경우에는 전원을 끄고 판매점 또는 서비스센터로 연락하세요.

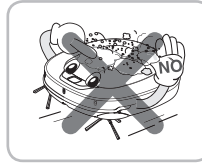

먼지통이 꽉 찬 상태에서는 로보킹을 사용하지 마세요.

제품 고장의 원인이 됩니다.



바닥에 물기나 기름, 애완동물의 배설물이 있으면 닦은 후 사용하세요.

청소기에 들어 집안을 더럽힐 수 있습니다

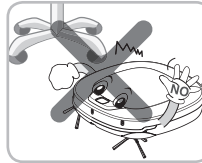

로봇청소기가 동작 중에 의자 다리, 책상다리, 식탁의자, 얇고 가는 가구 등에 부딪칠 수 있습니다.

빠르고 깨끗한 청소를 위해 식탁의자 등은 치워주세요.

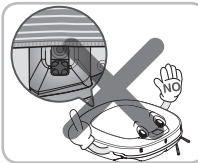

걸레 부착 시 하부 카메라 센서를 가린 상태로 사용하지 마세요.

제품의 원활한 동작이 안됩니다.

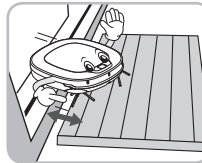

청소 전, 현관의 발판은 3cm 이상 공간을 띄어 주세요.

문턱 높이가 낮은 경우 로보킹이 발판을 타고 현관으로 내려갈 수 있습니다.

## ☑ Tip

사용 전 아래의 사항을 체크해 주세요.

- 아이가 혼자 자고 있는 방에서는 사용하지 마세요. 아이가 다칠 수 있습니다.
- 먼지통이 꽉 찬 경우에는 비워주세요.
- 바닥에 전선이나 긴 끈은 치워주세요.
- 바닥의 물기는 청소 전 제거해 주세요.
- 청소 전 먼지통 커버를 닫아주세요.
- 청소할 실내에 깨지기 쉽거나 불필요한 물건은 치워주세요. 특히 고가의 도자기와 귀중품 등은 반드시 바닥에서 치워주세요.
- 배터리가 충분히 남아있는지 확인하고, 부족한 경우 충전해 주세요.
- 청소하지 않을 방의 방문은 닫아주세요. 청소 중 로보킹이 다른 방으로 들어가 청소할 수 있습니다.
- 바닥에 수건, 발땀이, 기타 얇은 천은 회전 부위에 말려 들어가니 치워주세요.
- 모의 길이가 20 mm 이상이거나 모가 얇은(극세사, 사기)카펫은 로봇청소기 및 카펫에 손상을 줄 수 있으므로 반드시 정리 후 사용해 주시기 바랍니다.
- 베란다 문은 닫아주세요. 청소 중 바퀴가 빠지거나 끼일 수 있습니다.
- 제품을 발로 차거나, 강한 충격을 가하지 마세요.



로보킹



리모컨

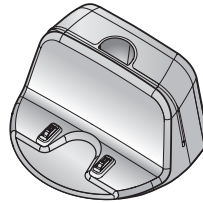

충전대

▶ 그림은 실물과 다를 수 있습니다.

<p>청소용 도구</p>	<p>먼지통 필터 (예비용)</p>	<p>요약설명서</p>	<p>사용설명서</p>
<p>센서 청소 ←</p> <p>필터 청소 ←</p>	<p>갈레판</p>	<p>초극세사 걸레 (2개)</p>	<p>리모컨 건전지 (AAA size 2개)</p>

필터/센서 청소용 솔 (먼지통 커버에 장착되어 있습니다.)

## 위에서 본 모습

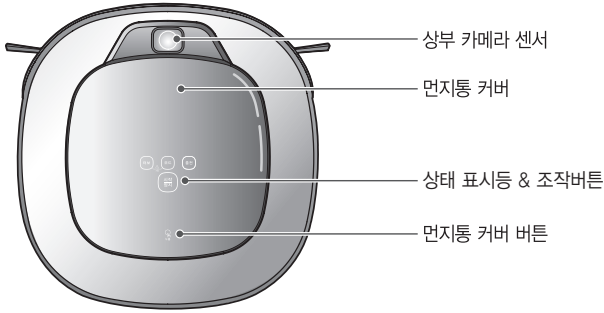

## 앞에서 본 모습

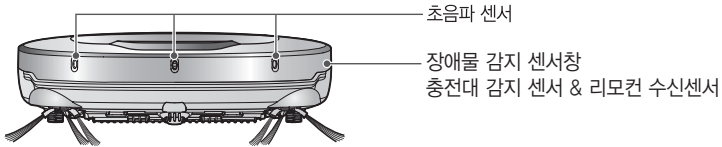

## 뒤에서 본 모습

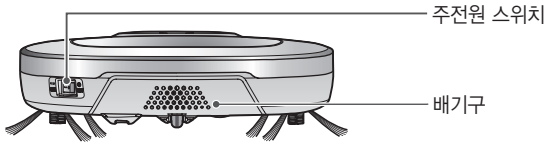

## 아래에서 본 모습

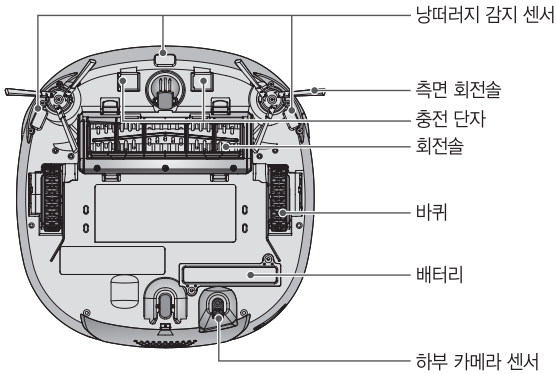

▶ 그림은 실물과 다를 수 있습니다.

## 충전대

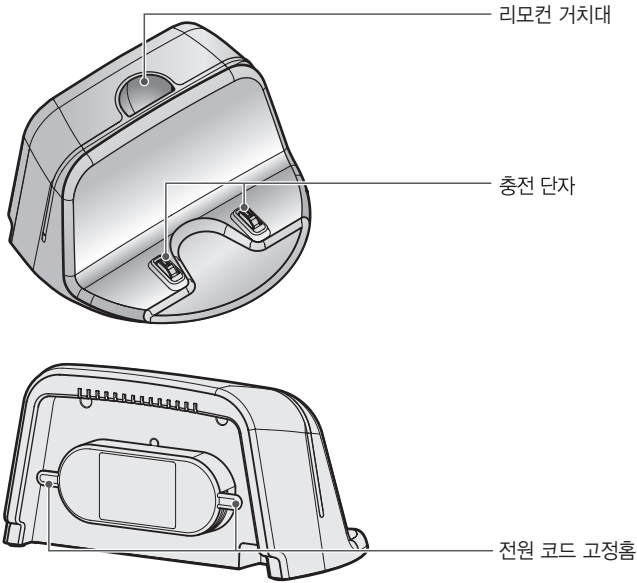

## 먼지통

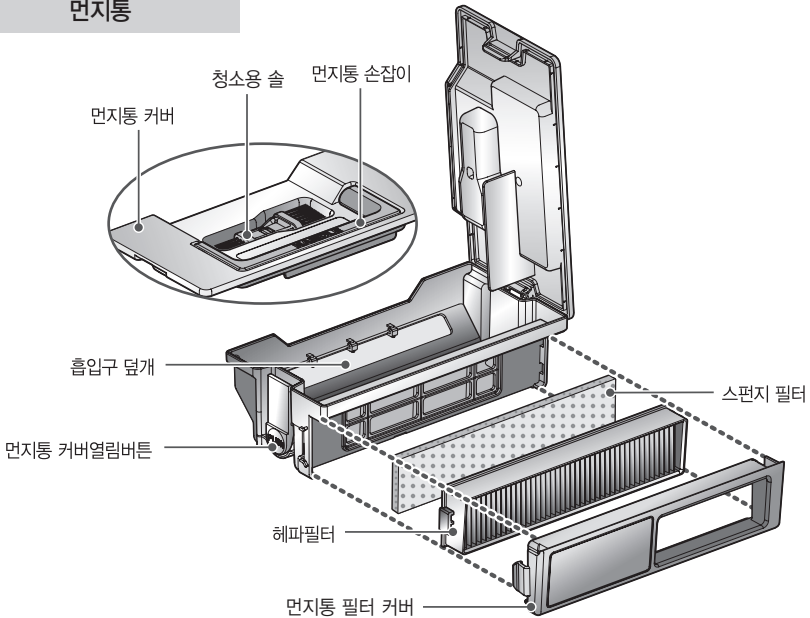

▶ 그림은 실물과 다를 수 있습니다.

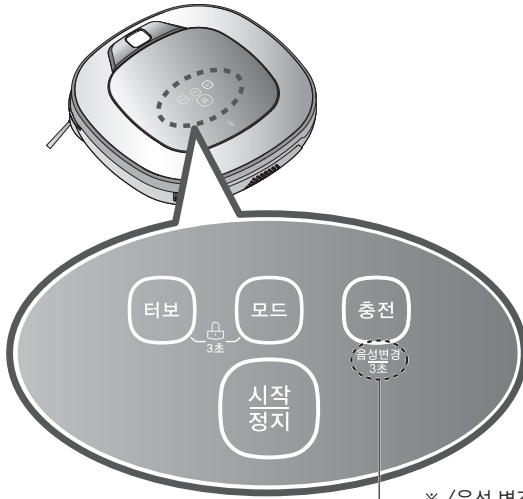

※ <음성 변경 기능>  
VR637\*LVM 모델 시리즈만 해당함

<p><b>터보 버튼</b></p>	<ul style="list-style-type: none"> <li>• 터보 버튼을 누르면 음성 안내와 함께 터보 모드가 설정됩니다.</li> <li>• 터보 모드 상태에서 한번 더 누르면 터보 모드가 해제됩니다.</li> </ul>
<p><b>시작/정지 버튼</b></p>	<ul style="list-style-type: none"> <li>• 전원을 켜고 끄거나, 청소를 시작하고 정지할 때 사용합니다.</li> <li>• 전원이 켜진 상태에서 누르면 자동으로 청소를 시작합니다.</li> <li>• 자동 청소 중 버튼을 누르면 정지합니다.</li> <li>• 전원이 켜진 상태에서 약 2초간 누르고 있으면 전원이 꺼집니다.</li> <li>• 스마트 진단 상태에서 누르면 스마트 진단이 종료 됩니다.</li> </ul>
<p><b>모드 버튼</b></p>	<ul style="list-style-type: none"> <li>• 청소 모드를 변경 할 경우에 사용합니다.</li> <li>• 충전대에 붙어있는 경우에는 집중 청소 선택이 제한됩니다.</li> <li>• 지정영역 청소 모드는 리모컨으로만 선택이 가능합니다. (충전상태가 아닌 경우)</li> </ul>
<p><b>충전 버튼</b></p>	<ul style="list-style-type: none"> <li>• 로보킹을 충전대로 이동시켜 배터리를 충전할 경우 사용합니다.</li> <li>• 청소를 완료하거나 배터리가 부족한 경우에는 버튼을 누르지 않아도 자동으로 충전대로 이동하여 배터리를 충전합니다.</li> </ul>
<p><b>버튼 잠금 On/Off</b></p>	<ul style="list-style-type: none"> <li>• 터보 버튼과 모드 버튼을 동시에 3초 동안 누르면 버튼 잠금 기능을 설정하거나 해제할 수 있습니다.</li> <li>• 버튼 잠금 기능이 설정되어 있을 때 본체 버튼을 누를 경우 '버튼이 잠겨있습니다' 음성과 함께 버튼 잠금 아이콘이 점멸합니다.</li> <li>• 버튼 잠금 기능이 설정된 경우 리모컨으로만 동작이 가능합니다.</li> </ul>
<p><b>음성 변경</b></p>	<ul style="list-style-type: none"> <li>• 본체의 충전 버튼을 3초 동안 누르면 음성과 함께 음성 안내 목소리가 변경됩니다. (VR637*LVM 모델 시리즈만 사용가능)</li> <li>※ 음성변경 순서: 유준상 → 여자 → 영어 → 중국어 → 일본어</li> <li>• 리모컨의 충전 버튼으로는 음성이 변경되지 않습니다.</li> </ul>

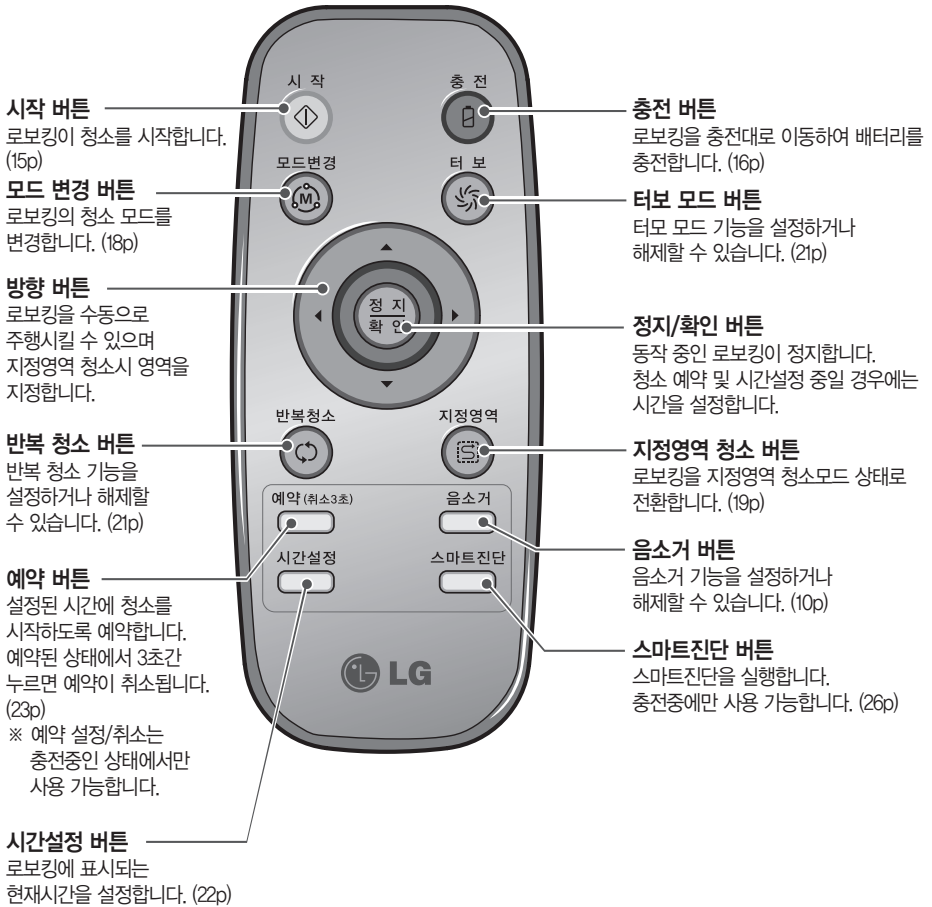

## Tip

- 리모컨을 사용하여 로보킹의 전원을 켤 수는 없습니다.
- 본체 전원이 꺼진 상태에서는 리모컨이 동작하지 않습니다.
- 전원을 켜고 끄기는 로보킹 본체의 '시작/정지' 버튼을 이용하세요.
- 모드변경, 지정영역, 시간설정 버튼은 로보킹을 정지시키고 실행시켜 주세요.

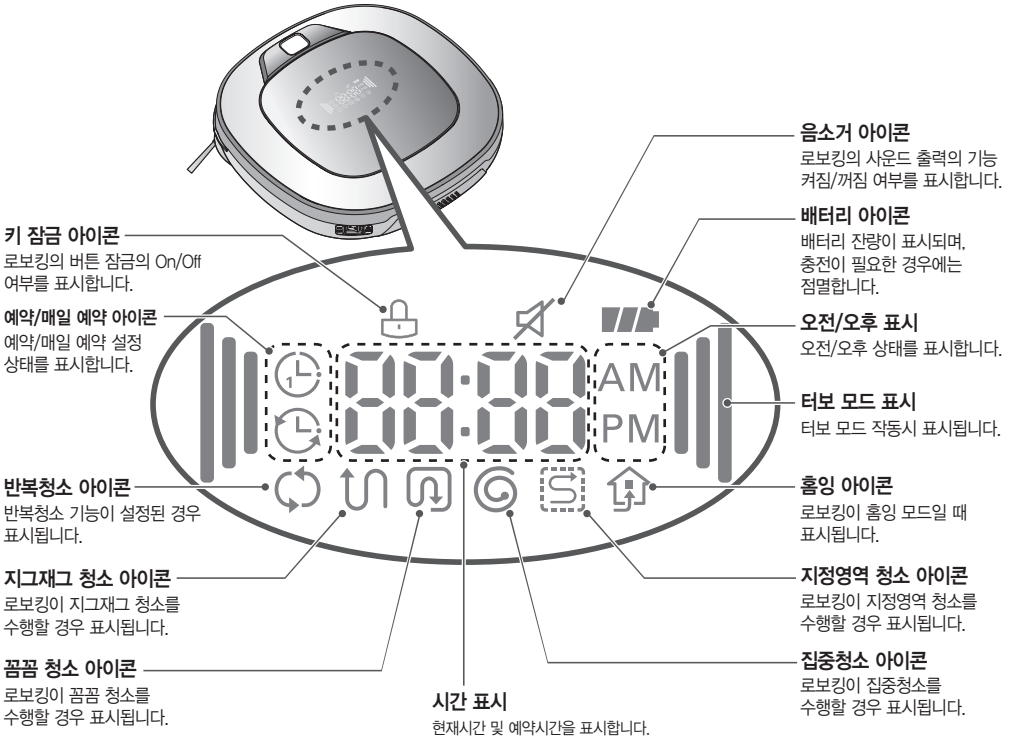

## Tip

- 한번 선택된 청소 모드(지그재그, 꼼꼼)는 전원이 꺼져도 계속 유지됩니다.
- 예약 설정을 취소하려면 충전중인 상태에서 리모컨의 '예약' 버튼을 3초 동안 누르세요.

## 청소 전 확인 사항

- 아이가 다칠 수 있으므로 아이 혼자 있는 방에서는 사용하지 마세요.
- 청소할 실내에 깨지기 쉽거나 불필요한 물건은 치워주세요.  
특히 고가의 도자기와 귀중품 등은 반드시 바닥에서 치워주세요.
- 청소를 시작하기 전 먼지통 커버를 닫아주세요.
- 바닥의 물기가 있으면 제거해 주세요.
- 회전술에 걸리지 않도록 바닥에 있는 전선, 끈, 수건, 발땀이 등은 치워주세요.
- 배터리가 충분히 남아있는지 확인하고, 부족한 경우 충전해 주세요.
- 먼지통이 꽉 찬 경우에는 비워주세요.
- 로보킹이 다른 방으로 들어가지 않도록 청소하지 않을 방의 방문은 닫아주세요.
- 걸레판이 부착된 경우 5 mm 이상의 문턱은 넘지 않습니다.  
걸레 청소를 하지 않을 경우에는 걸레판을 분리하신 후 사용해 주시기 바랍니다.
- 모의 길이가 20 mm 이상이거나 모가 얇은(극세사, 샐기)카펫은 로보청소기 및 카펫에 손상을 줄 수 있으므로 반드시 정리 후 사용해 주시기 바랍니다.
- 배란다 문은 닫아주세요. 청소 중 바퀴가 빠지거나 끼일 수 있습니다.

## 리모컨 배터리 장착 방법

1. 리모컨 뒷면의 후크(hook)를 눌러 배터리 커버를 여세요.
2. AAA 타입의 건전지 2개를 +, - 를 확인 후 끼우세요.
3. 배터리 커버가 빠지지 않도록 닫으세요.

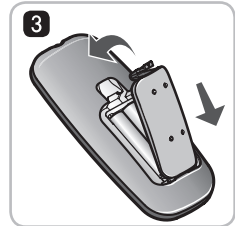
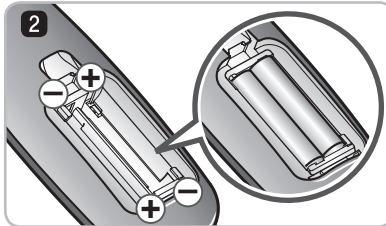
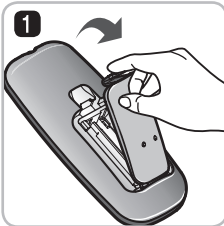

## 리모컨 사용 시 주의사항

- 리모컨 버튼을 하나씩 누르세요.
- 발로 차거나 강한 충격을 주지 마세요.
- 화기나 열기가 있는 곳에 보관하지 마세요.
- 삼파장 형광등이나 특정 형광등이 가까이 있을시 리모컨 동작에 방해를 받을 수 있으므로 가급적 광원에서 멀리 떨어져 사용해 주십시오.
- 본체와 리모컨이 멀리 떨어져 있을 경우 제대로 작동이 되지 않을 수 있으니 가능한 3 m 이내 거리에서 사용하세요.

## 1

충전대를 설치해 주세요. (p13)

충전대를 설치하고, 전원플러그를 연결해 주세요.  
충전대에 전원이 공급되지 않으면 로보킹이 충전대를 찾을 수 없습니다.

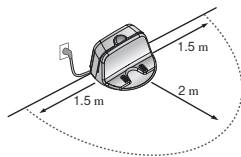

## 2

청소로봇의 전원을 켜주세요. (p14)

로보킹 좌측 후면의 주전원 스위치를 켜고, 뒷면에 있는 시작/정지 버튼을 눌러 전원을 켜주세요.  
※ 전원이 켜지지 않는 경우 14페이지를 참고하세요.

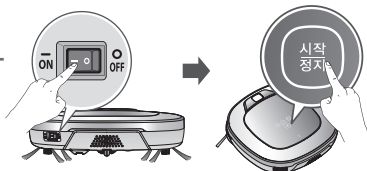

## 3

먼지통을 확인해 주세요.

청소 시작 전 먼지통의 청결상태를 확인 후 본체 먼지통 커버를 닫아주세요.

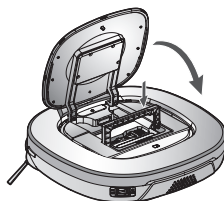

## 4

청소를 시작해 주세요. (p15)

로보킹이 켜있는 상태에서 시작/정지 버튼을 다시 한번 눌러주세요. 청소 시작 음성과 함께 청소를 시작합니다.

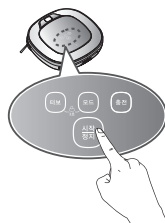

## 5

배터리가 부족하면 자동으로 충전합니다. (p16~17)

로보킹은 배터리가 완전히 방전되기 전 스스로 진단하고, 자동으로 충전합니다.  
배터리 충전은 약 3시간 정도 소요됩니다.

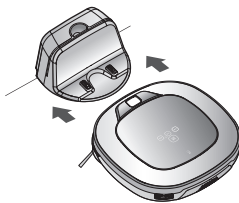

## 6

청소 방식과 보조 기능을 사용하세요. (p18~24)

로보킹과 리모컨 버튼을 이용하여 청소 방식과 보조 기능을 사용할 수 있습니다.

청소 모드로 지그재그 청소, 꼼꼼 청소, 집중 청소, 지정영역 청소, 그리고 반복 청소를 선택할 수 있으며, 보조 기능으로 수동 청소, 예약 청소와 초극세사 걸레 청소를 사용할 수 있습니다.

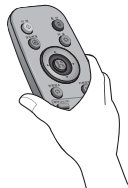

〈 경고 〉 청소시에는 반드시 먼지통 커버를 닫고 사용하세요.  
먼지통 커버를 연 상태에서 로보킹을 움직일 경우 상해나 제품에 치명적인 손상을 일으킬 수 있습니다.

## 충전대 설치 방법

1. 충전대를 설치할 장소를 선택하세요.  
고른 바닥과 벽면이 적합합니다.

설치 장소의 좌우 1.5 m, 전방 2 m 내에 있는 장애물을 치워주세요.

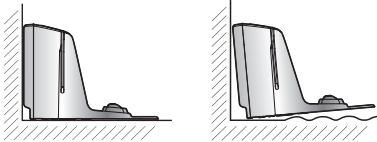

O

X

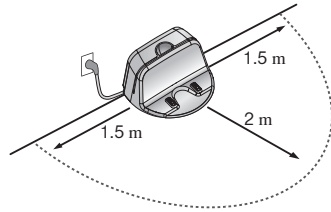

2. 전원플러그를 콘센트에 꽂으세요.

전원 코드는 로보킹의 주행이 방해 받지 않도록 충전대 뒷면의 전원코드 고정 걸이나 벽면을 따라 정리하여 주세요.

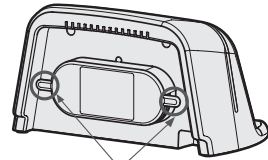

전원코드 고정 걸이

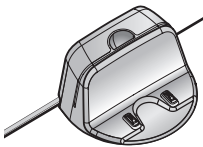

O

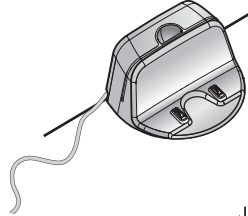

X

3. 충전대가 움직이지 않도록 벽면에 밀착하여 고정시켜 주세요.

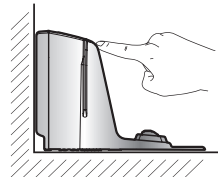

4. 리모컨을 사용하지 않을 시에는 충전대의 리모컨 거치대에 보관해주세요.

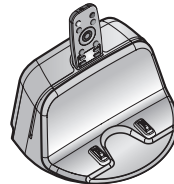

Tip

- 충전대의 전원플러그는 항상 연결해 두세요. 충전대에 전원이 공급되지 않으면 로보킹이 자동으로 충전할 수 없습니다.
- 충전대 전원플러그를 뽑을 시에는 배터리가 자연 방전되므로 재충전 후 사용해 주세요.

< 경고 > 손상된 전원 코드를 사용하시는 경우 화재나 감전의 위험이 있습니다.

전원 코드가 파손된 경우에는 서비스센터의 유자격 수리기사를 통해 교환 받으시기 바랍니다.

## 주전원 스위치 켜기

로보킹 좌측 후면에 위치한 주전원 스위치가 켜져 있는지 확인해 주세요.

주전원 스위치가 꺼져 있을 경우 스위치를 켜주세요.

- ※ 주전원 스위치를 켤 때 로보킹 본체에 있는 버튼은 누르지 마세요. 버튼의 동작이 지연될 수 있습니다.
- ※ 장시간 로보킹을 사용하지 않을 경우에는 배터리 보호를 위해 주전원 스위치를 꺼주세요.

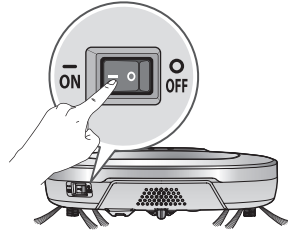

## 전원 켜기

로보킹이 꺼져있는 상태에서 '시작/정지' 버튼을 "땡" 소리가 날때 까지 1초 이상 누르세요. 약 10초 후, 멜로디 소리와 함께 전원이 켜집니다.

- ※ 로보킹이 충전 중이지 않은 상태로 아무 동작 없이 10분이 경과되면 자동으로 로보킹의 전원이 꺼집니다.



## 전원 끄기

로보킹이 켜있는 상태에서 '시작/정지' 버튼을 약 2초간 누르세요. 멜로디 소리와 함께 전원이 꺼집니다.

- ☑ Tip
  - 전원이 켜지지 않을 경우 다음의 순서에 따라 조치하시기 바랍니다.
    - 주전원 스위치를 끄고 3초 이상 기다리세요.
    - 주전원 스위치를 켜고 본체 '시작/정지'버튼을 누르세요.
    - "땡"소리만 나고 전원이 켜지지 않거나 화면에 아무런 표시가 나오지 않으면 충전대에 붙여 주세요.(p16 수동 충전 참조)

## 로보킹 버튼 사용

로보킹의 전원이 켜진 상태에서 '시작/정지' 버튼을 누르면 멜로디와 함께 청소가 시작됩니다.

청소 도중 '시작/정지' 버튼을 다시 누르면 청소를 멈추게 됩니다.

- ※ 로보킹의 전원이 꺼진 상태에서는 '시작/정지' 버튼을 누르면 전원이 켜집니다. 청소를 원하시면 '시작/정지' 버튼을 한번 더 눌러주세요.



## 리모컨 사용

로보킹의 전원이 켜진 상태에서 리모컨의 '시작' 버튼을 누르면 멜로디와 함께 청소가 시작됩니다.

청소 도중 '정지/확인' 버튼을 누르면 청소를 멈추게 됩니다.

- ※ 로보킹의 전원이 꺼진 상태에서는 리모컨으로 동작시킬 수 없습니다. 전원이 꺼진 경우에는 로보킹 본체의 '시작/정지' 버튼을 눌러 전원을 켜주세요.



- ※ 청소 중 장애물 형상(가는 의자 및 식탁 다리, 가구 모서리 등)에 따라 센서가 장애물을 감지하지 못하여 충돌할 수 있습니다. 이때에는 내부 충격 감지 센서가 동작하여 회피하게 됩니다.
- ※ 장애물 감지 센서의 오동작을 방지하기 위해 충전대가 아닌 다른 곳에서 청소를 시작할 경우, 평평한 바닥에 놓아주세요. 또한 주변 30 cm 이내에 커튼이나 벽과 같은 장애물이 없는 곳에서 청소를 시작해 주세요.



### Tip

청소 시작 전 아래와 같이 하면 더욱 효율적으로 청소할 수 있습니다.

- 주변에 있는 크고 작은 장애물과 흡입이 어려운 이물질, 전선 등을 간단히 정리해주시면 좋습니다.
- 로보킹이 충전대에서 청소를 시작하면 현재 위치를 정확히 파악하여, 신속하게 충전대로 돌아올 수 있습니다.
- 걸레판 장착 시, 오염된 걸레에 의한 2차 오염을 막기 위해 5 mm 이상의 문턱은 넘지 못합니다.

## 자동 충전

로보킹은 청소를 완료하거나 배터리가 부족할 경우 자동으로 충전대로 돌아와 배터리를 충전합니다.

- ※ 로보킹이 충전 중이지 않은 상태로 아무 동작 없이 10분이 경과되면 자동으로 로보킹의 전원이 꺼집니다.
- ※ 충전 중 주전원 스위치를 끄지 마세요. 주전원 스위치가 꺼진 상태에서는 충전이 되지 않습니다. 주전원 스위치가 꺼진 상태에서 충전 시 “로보킹 뒷면 주전원 스위치가 꺼져있습니다. 주전원 스위치를 켜주세요” 라는 음성 메시지가 출력됩니다.
- ※ 배터리 부족으로 충전대로 돌아온 경우에는 충전 후에 배터리 부족 발생 장소부터 다시 청소 합니다. (p17)
- ※ 로보킹 사용 환경에 따라 여러 차례 자동 충전을 시도할 수 있습니다.
- ※ 배터리 잔량이 남아 있더라도 청소 가능한 모든 구역을 청소한 경우 충전대로 돌아와 배터리를 충전합니다.

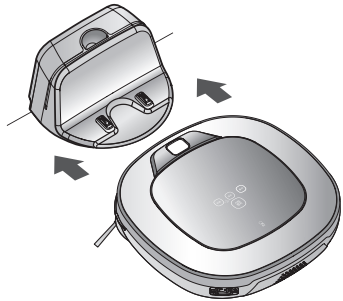

## 수동 충전

로보킹을 처음 사용하거나 청소 도중 배터리를 충전시키고자 할 경우 수동으로 충전시킬 수 있습니다.

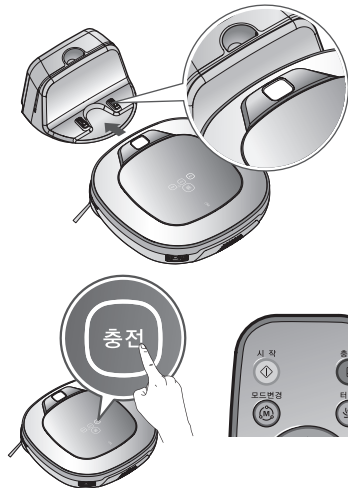

방법 1. 로보킹과 충전대의 정면을 일치시켜서 충전대에 붙여주세요.  
충전 시작 멜로디, 음성 메시지와 함께 충전을 시작합니다.

- ※ 본체를 충전대에 붙였을 때 “로보킹 뒷면 주전원 스위치가 꺼져있습니다. 주전원 스위치를 켜주세요” 라는 음성 메시지가 반복적으로 발생하는 경우 주전원 스위치를 확인하여 켜주세요.

방법 2. 리모컨이나 로보킹의 '충전' 버튼을 누르면 로보킹이 충전대 탐색 음성과 함께 자동으로 충전대를 찾아가 충전을 시작합니다.

- ※ 충전대에서 청소를 시작하지 않은 경우와 청소를 하지 않고 바로 충전 버튼을 눌러 수동충전을 하는 경우에는 충전대를 찾아가는데 걸리는 시간이 길어 질 수 있습니다.
- ※ 로보킹이 전원이 켜진 상태에서 충전 단자와 정면 10 cm 이내에 있는 경우에는 자동으로 충전대로 찾아가 충전을 시작합니다.

**Tip** 충전대를 사용할 때에는 다음과 같은 사항에 유의하세요.

- 충전 단자에 이물질이 끼게 되면 충전이 원활하지 않을 수 있습니다. 전원플러그를 뺀 상태에서 마른 헝겊으로 수시로 닦아주세요.(p31)
- 감전될 수 있으므로 충전 단자에 젓가락과 같은 금속물질이 닿지 않도록 하세요.
- 화재가 발생하거나, 감전될 수 있으므로 충전대를 절대로 분해하거나 개조하지 마세요.
- 충전대, 전원플러그가 열기구 가까이에 놓이지 않도록 주의하세요.

## 배터리 잔량 표시

배터리의 잔량은 상태 표시등에서 확인할 수 있으며 아래와 같이 표시됩니다.

- 충전 중인 경우 배터리 잔량 표시등이 점멸하며 충전 상태를 표시합니다.
- 충전대에서 충전이 완료된 경우 절전을 위해 배터리와 청소모드 아이콘만 표시됩니다.
- 배터리 충전이 필요한 경우 배터리 잔량 표시등이 1칸만 표시되며 점멸합니다.

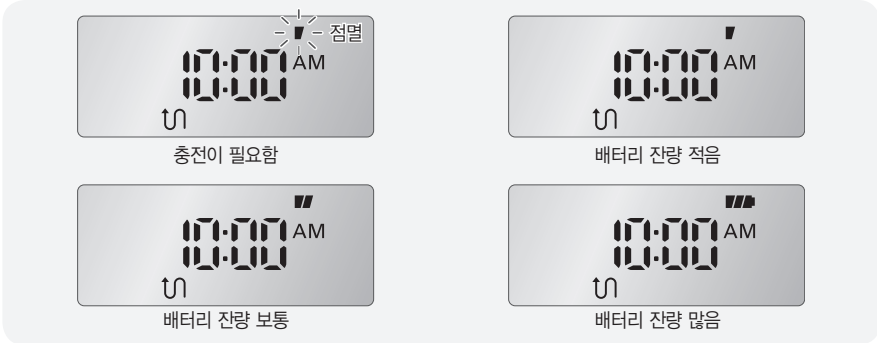

- ※ 청소 중 배터리 부족으로 충전대로 돌아와 충전하는 경우에는 진행 중이던 청소 모드를 점멸 합니다.
- 충전 중일 때 청소 모드가 점멸하는 경우에는 충전이 완료된 후 청소하지 못한 공간을 찾아가 청소하게 됩니다.(1회만 수행됨)
- 충전 시 청소 모드가 점멸중인 상태에서 리모컨의 '시작' 버튼 및 본체의 '시작/정지' 버튼을 누르면 미 청소 영역을 찾아가 청소합니다.
- 모드를 변경한 후 리모컨의 '시작' 버튼 및 본체의 '시작/정지' 버튼을 누르면 청소를 처음부터 다시 시작합니다.

충전 중인 상태 표시 창  
(지그재그 모드인 경우)



미 청소 영역이 남아있는 경우 (점멸)

## 배터리 충전이 되지 않는 경우

로보킹을 충전대에 붙였는데도 배터리가 충전되지 않는 경우에는 아래 사항을 점검해 주세요.

- 로보킹 좌측 후면에 있는 주전원 스위치를 한 번 껐다가 켜주세요
- 충전대의 전원 램프를 확인해 주세요.
- 충전 단자를 마른 걸레로 닦아주세요.(p31)

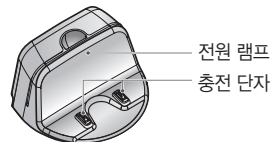

## 지그재그 청소

지그재그 청소는 지그재그 주행을 반복하며 집안 전체를 청소합니다.

빠른 청소를 원하시면 지그재그 청소를 사용하세요. 리모컨의 '모드변경' 버튼 및 본체의 '모드' 버튼을 눌러 지그재그 모드를 선택한 후 시작 버튼을 누르면 지그재그 청소를 시작합니다.

※ 제품 구입시 지그재그 모드로 초기 설정되어있습니다.

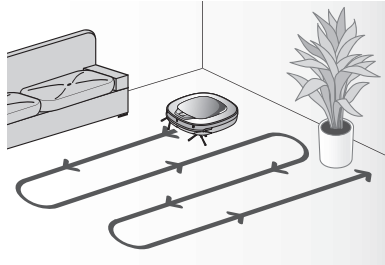
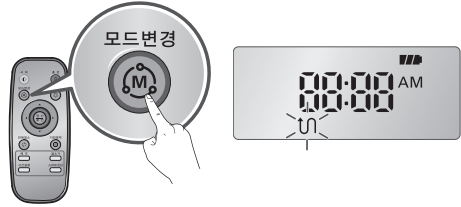

## 꼼꼼청소

꼼꼼청소는 집안을 부분적인 사각형 공간으로 나누어 청소합니다.

꼼꼼한 청소를 원하시면 꼼꼼청소를 사용하세요.

리모컨의 '모드변경' 버튼 및 본체의 '모드' 버튼을 눌러 꼼꼼 모드를 선택한 후 시작 버튼을 누르면 꼼꼼 청소를 시작합니다.

1단계 : 청소 영역의 외곽을 (최대 3 m x 3 m) 청소합니다.  
(집안 형상에 따라 외곽의 크기가 변경됩니다.)

2단계 : 외곽 내부를 지그재그 주행으로 청소합니다.

1, 2단계가 완료 되면 다음 청소 영역으로 이동하여 위와 같은 청소 방식을 반복하여 집안을 청소합니다.

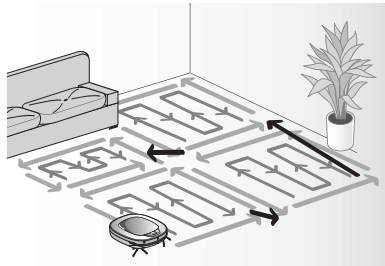

### Tip

- 한번 설정된 청소 모드(지그재그, 꼼꼼)는 전원이 꺼지더라도 계속 유지됩니다.
- 동작 중 모드 변경을 원하시면 정지/확인 버튼을 누른 후 모드를 선택해 주세요.

## 지정영역 청소

리모컨의 '지정영역' 버튼을 누르면 음성안내와 함께 지정영역 청소모드로 설정됩니다.  
특정 공간의 청소를 원하시면 지정영역 청소를 사용하세요.

1단계 : 리모컨을 이용하여 청소구역의 외곽을 수동으로 주행시켜 주세요.

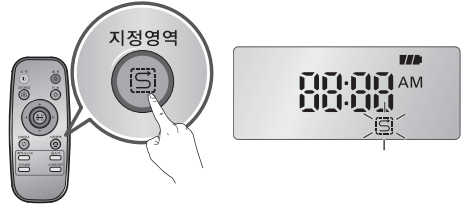

※ 주행의 시작과 끝 위치가 1 m 이내일 때에만 지정영역을 인식할 수 있습니다.

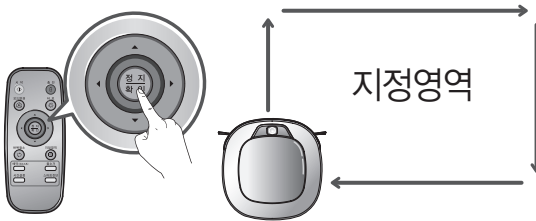

2단계 : '시작' 버튼을 누르면 로보킹이 설정한 구역을 깨끗하게 청소합니다.

- ※ 영역 지정에 실패한 경우 “영역 지정조건에 맞지 않습니다.” 라는 음성이 출력됩니다. 리모컨을 이용하여 영역을 다시 지정해 주세요.
- ※ 지정 영역 청소가 완료되면 마지막에 실행 되었던 자동청소 모드(지그재그, 꿈꿈)로 변경됩니다.

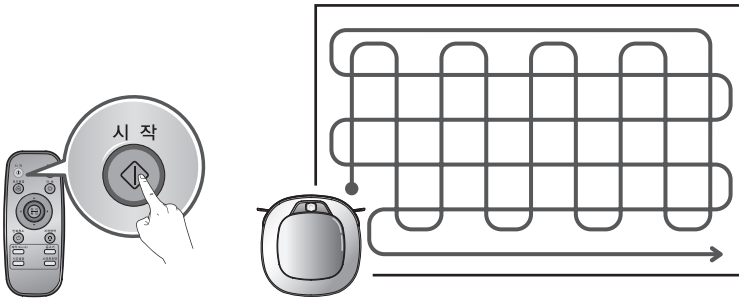

### Tip

- 충전 중에는 지정영역 청소 모드를 실행할 수 없습니다.
- 동작 중 모드 변경을 원하시면 정지/확인 버튼을 누른 후 모드를 선택해 주세요.

## 수동 청소

리모컨의 방향 버튼을 눌러 로보킹을 수동으로 이동시키며 청소하는 기능입니다.  
로보킹은 방향 버튼 입력에 따라 전진, 후진하거나, 좌우로 회전하며 실내 공간을 청소합니다.  
수동 청소(직진 주행) 중 장애물을 만나면 후진합니다.

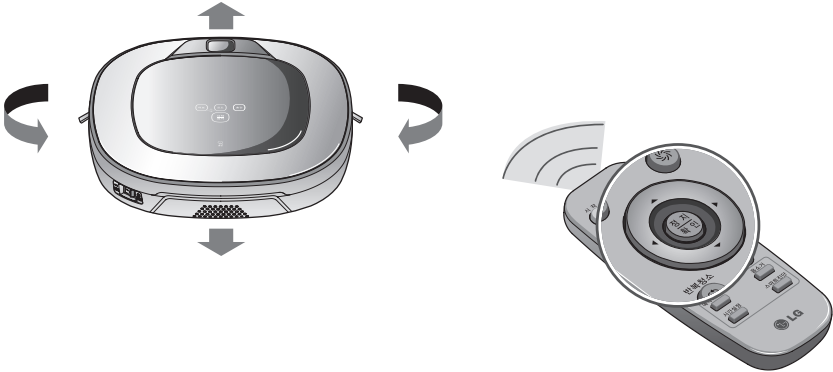

## 집중 청소

실내 일부 장소만 청소하실 경우 사용하는 기능입니다.  
리모컨의 '모드변경' 버튼 및 본체의 '모드' 버튼을 눌러 집중 청소 모드를 선택한 후 시작 버튼을 누르면  
직경 1.5 m내 공간을 집중적으로 청소합니다.

※ 충전 중인 상태에서는 집중청소 버튼이 제한됩니다.

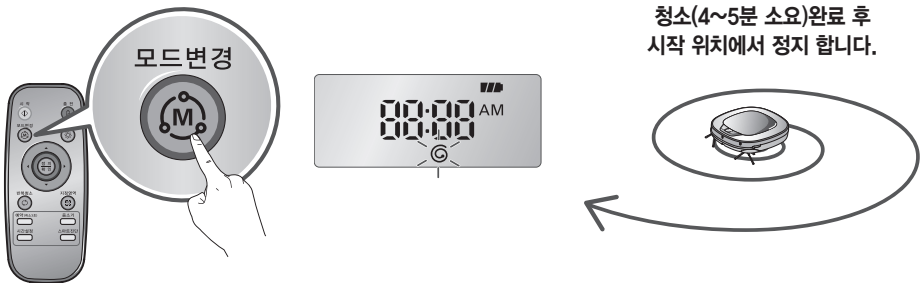

## 터보 모드

리모컨 또는 본체의 '터보' 버튼을 누르면 음성 안내와 함께 터보 모드가 설정됩니다.

터보 모드가 동작중인 상태에서 '터보' 버튼을 누르면 음성 안내와 함께 터보 모드가 해제됩니다.

터보 모드에서는 더욱 강력하고 깨끗한 청소가 가능합니다.

### ※ (바닥 마스터 기능)

로보킹이 카펫을 인지하였을 경우 효율적인 청소를 위하여 자동으로 터보 모드가 동작합니다.  
(VR637\*LVM 모델 시리즈에만 사용가능)



## 반복청소 모드

리모컨의 '반복청소' 버튼을 누르면 음성 안내와 함께 반복청소 모드가 설정됩니다.

반복청소 모드가 동작중인 상태에서 '반복청소' 버튼을 누르면 음성 안내와 함께 반복청소 모드가 해제됩니다.

반복청소 모드가 설정된 상태에서는 배터리가 떨어질 때까지 현재 진행중인 청소 모드를 반복하여 수행합니다.



## 학습 주행 기능

로보킹은 학습 주행 기능을 이용하여 청소한 환경을 기억하여 더욱 똑똑한 청소를 수행하게 됩니다.

※ 학습기능은 충전대에서 청소를 시작하는 경우에만 사용 가능합니다.

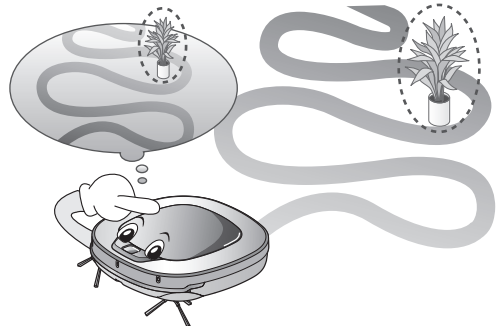

### Tip

- 학습 기능 사용 시 주의사항
  - 학습 기능은 장애물의 위치를 기억하여 효과적으로 회피합니다.
  - 충전대에서 청소를 시작하여 청소 완료 후 충전대로 돌아온 경우에만 환경이 학습됩니다.
  - 충전대 위치가 변경된 경우 새로 환경을 학습합니다.
  - 학습된 환경이 인식된 경우 청소 시작 시 "학습된 환경이 인식되었습니다" 라는 음성 이 출력됩니다.

로보킹의 현재시간을 설정할 수 있습니다.

대기중인 상태에서 리모컨의 '시간설정' 버튼을 누르면 현재시간 설정을 시작합니다.



		<p>리모컨의 ▲▼ 버튼을 이용하여 시간 단위를 설정합니다.</p>
<p>리모컨의 ◀▶ 버튼을 이용하여 설정 단계를 선택합니다.</p>		<p>리모컨의 ▲▼ 버튼을 이용하여 분 단위를 설정합니다.</p>
<p>음성 안내를 통해 선택 기능을 확인할 수 있습니다.</p>		<p>리모컨의 ▲▼ 버튼을 이용하여 오전/오후를 선택합니다.</p>
		<p>리모컨의 '시간설정' 및 '정지/확인' 버튼을 누르면 현재시간 설정이 완료됩니다.</p>



**Tip**

- 로보킹에 설정된 현재시간을 기준으로 예약 청소 기능이 동작합니다.
- 현재시간 설정도중 10초간 아무런 입력이 없을 경우 설정을 취소합니다.

로보킹이 정해진 시간에 청소를 시작하도록 예약할 수 있습니다.

충전중인 상태에서 리모컨의 '예약' 버튼을 누르면 예약 청소 설정을 시작합니다.



※ 예약 설정/취소는 충전중인 상태에서만 가능합니다.

		<p>리모컨의 ▲▼ 버튼을 이용하여 한번 예약 또는 매일 예약 기능을 선택합니다. 음성 안내를 통해 선택 기능을 확인할 수 있습니다.</p>
<p>리모컨의 ◀▶ 버튼을 이용하여 설정 단계를 선택합니다.</p>		<p>리모컨의 ▲▼ 버튼을 이용하여 시간 단위를 설정합니다.</p>
<p>한번 예약</p>		<p>리모컨의 ▲▼ 버튼을 이용하여 분 단위를 설정합니다.</p>
<p>매일 예약</p>		<p>리모컨의 ▲▼ 버튼을 이용하여 오전/오후를 선택합니다.</p>
		<p>리모컨의 '예약' 및 '정지/확인' 버튼을 누르면 청소 예약이 완료됩니다.</p>

## Tip

- 예약된 시간이 되면 자동으로 청소를 시작합니다.
- 예약 청소 기능은 로보킹이 충전중인 상태에서만 사용 가능합니다.
- 로보킹이 충전중인 상태에서 리모컨의 "예약" 버튼을 3초 이상 누르면 예약이 취소됩니다.
- 예약 청소 설정도중 10초간 아무런 입력이 없을 경우 설정을 취소합니다.
- 한번 예약은 충전중이 아닌 경우 취소됩니다.

로보킹은 초극세사 걸레를 부착하여 먼지를 효과적으로 제거할 수 있습니다.

걸레판을 장착하는 경우에 로보킹은 오염된 걸레로 인한 2차 오염을 방지하기 위해 카펫이나 문턱 등에 올라가지 않게 됩니다.

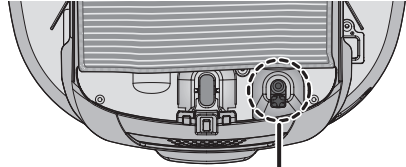

**⚠ 주의**  
 걸레가 하부 카메라센서 부위를 덮지 않도록 해주세요.  
 오작동의 원인이 될 수 있습니다.

걸레 청소를 위해 아래의 설명에 따라 걸레와 걸레판을 로보킹에 장착해 주세요.

1. 걸레판의 벨크로(찍찍이)에 초극세사 걸레를 그림과 같이 부착시켜 주세요.

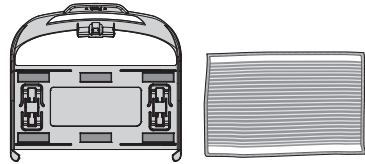

2. 로보킹을 놓고 걸레판을 중앙에 맞추어 '딱' 소리가 날 때까지 자연스럽게 밀어 넣습니다.  
 ※ 걸레판이 잘못 장착되면 청소 중 분리될 수 있으니 주의하세요.

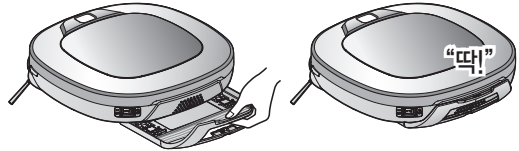

3. 걸레판의 고정 걸이와 로보킹 아랫면의 걸레판 고정홈이 잘 맞추어 끼워져야 합니다.

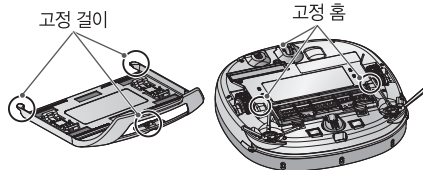

## Tip

- 냄새가 발생할 수 있으므로 청소 후에는 걸레의 오물이나 먼지를 세척하세요.
- 바닥이 더러워 질 수 있으므로 커피나 잉크와 같이 액체로 된 오물이 있을 경우에는 초극세사 걸레 청소를 하지 마세요.
- 오염된 걸레로 더러워질 수 있으니 카펫 위에서는 걸레판이나 걸레를 부착하고 청소하지 마세요.
- 초극세사 걸레의 물걸레 사용시 물기는 꼭 짜서 사용하세요. 물기가 많으면 주행에 지장이 발생할 수 있습니다. (시중에 판매 중인 일회용 물걸레를 장착하여 사용 할 수 있습니다.)
- 걸레판이 부착 된 상태에서는 스마트 진단 기능을 사용할 수 없습니다.

로보킹은 자신의 위치를 기억하며 청소를 합니다.

동작 중 사용자에게 의해 임의로 위치를 옮길 경우 위치 탐색 기능이 있어 자신의 위치를 탐색하여 위치 이동 전 동작을 이어서 할 수 있습니다.

사용자가 로보킹의 이상현상 제거 및 임의로 위치를 움직일 경우 위치 탐색 기능을 동작합니다.

※ 위치 탐색 기능은 로보킹이 주변환경을 충분히 인식한 이후에 동작합니다

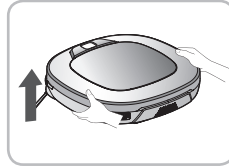

위치 변경

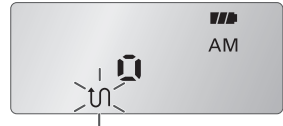

위치 탐색 기능을 수행하는 경우 상태 표시정보의 청소모드가 점멸하게 됩니다.

## 1. 로보킹의 위치 이동 발생지점 근처로 로보킹을 위치시켜주세요.

※ 발생지점으로부터 가까울수록 위치탐색이 수월해 집니다.

※ 발생지점으로부터 반경 1m를 넘어가면 위치탐색이 어려워 집니다.

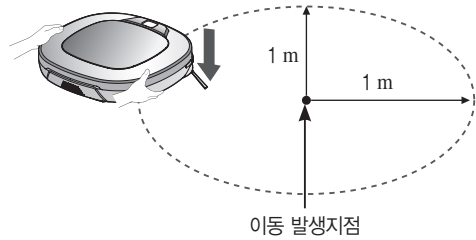

## 2. 본체의 시작/정지 버튼이나 리모컨의 시작버튼을 눌러주세요.

음성안내와 함께 로보킹이 위치 탐색 동작을 시작합니다.

※ 위치 탐색을 성공하면 로보킹이 위치이동 발생 전 청소를 이어서 합니다.  
위치 탐색을 실패하면 청소를 처음부터 다시 수행합니다.

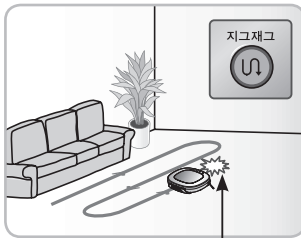

이동 발생지점

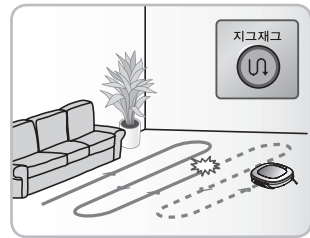

### Tip

- 위치 탐색 기능이 설정 된 후 전원을 끄면 위치 탐색 설정이 해제 됩니다.
- 위치 이동 발생지점으로부터 로보킹을 가까이 옮기면 위치 탐색이 수월해집니다.
- 위치 탐색 기능이 설정 된 후 충전을 하면 설정이 해제됩니다.

로보킹은 스마트 진단 기능을 이용하여 현재 상태를 자가 진단 할 수 있습니다. 스마트 진단 후 이상한 점이 발견 될 경우 LG전자 서비스 센터에 문의 바랍니다.

※ 스마트 진단 기능 작동 시 로보킹이 약 50 cm 정도 주행하게 됩니다. 주행을 방해 하지 않도록 스마트 진단을 시작하기 전 충전대 주위 1 m 이내의 물건을 치워주시기 바랍니다.

1. 로보킹 좌측 후면의 주 전원 스위치는 켜 주시고, 충전대에 붙여주세요.

※ 스마트 진단 기능은 로보킹이 충전대에 붙어 있을 때만 작동 합니다.

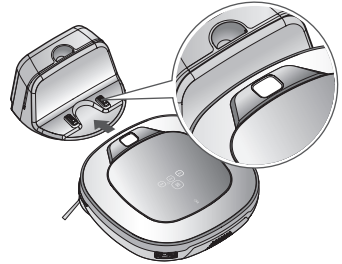

2. 리모컨의 스마트 진단 버튼을 눌러주시면 “스마트 진단을 시작합니다. 주위에서 물러나 주시고 충전대 주위 1 m 이내의 물건을 치워 주세요.” 라는 음성 메시지와 함께 스마트 진단 기능이 시작됩니다.

※ 걸레판이 부착되어 있을 경우 스마트 진단 기능이 작동하지 않습니다.



3. 스마트 진단이 정상적으로 완료되면 충전대로 돌아온 후 진단 결과를 음성 메시지로 알려줍니다. 음성 메시지 안내 후 본체 또는 리모컨의 충전 버튼을 다시 누르시면 다시 한번 진단 결과를 들을 수 있으며, 본체의 시작/정지 버튼 또는 리모컨의 정지/확인 버튼을 누르시면 스마트 진단 기능이 종료됩니다.

※ 음성 메시지 안내 후 1분간 아무런 조작이 없으면 자동으로 충전모드로 돌아갑니다.

※ 초음파 센서, 적외선 센서에 이상이 있을 경우 충전대로 돌아오지 않고 음성 메시지만 나온 후 스마트 진단 기능이 종료됩니다.



## Tip

- 스마트 진단이 완료 될 때까지 로보킹을 건드리거나 주행을 방해하지 마시기 바랍니다. 주행을 방해 했을 시 본체 좌측 후면의 주 전원 스위치를 껐다 켜 후 스마트 진단 기능을 다시 실행하세요.
- 아래와 같은 경우에 스마트 진단 기능이 작동하지 않습니다. 확인 후 다시 시도해 주세요.
  - 로보킹이 충전대에서 떨어져 있을 경우
  - 배터리가 부족 할 경우
  - 먼지통이 없을 경우
  - 걸레판이 부착 되었을 경우

스마트 진단 후 음성 메시지가 안내 되면 아래 표를 참고하여 조치 하세요.

음성 메시지	조치 방법 (참고 페이지)
스마트 진단을 시작합니다. 주위에서 물러나 주시고 충전대 주위 1m 이내의 물건을 치워 주세요.	충전대 주위 1 m 이내의 물건을 치워 주시고 스마트 진단이 완료될 때까지 물러나 주세요.(p26)
스마트 진단은 충전 중일때만 가능합니다.	로보킹을 충전대로 옮겨 충전시켜 주세요.(p16)
배터리가 부족하여 스마트 진단을 실행할 수 없습니다. 충전 후 다시 시도해 주세요.	배터리를 충전시킨 다음 다시 스마트 진단 기능을 실행해 주세요.(p16)
필터가 장착된 먼지통이 들어있는지 확인해주세요.	먼지통 커버를 열어 먼지통을 확인해 주세요.(p35)
겔레판이 부착되어 있어 스마트 진단을 실행할 수 없습니다. 겔레판 제거 후 다시 시도해 주세요.	겔레판을 제거한 후 스마트 진단 기능을 실행해 주세요.
로보킹 뒷면 주전원 스위치를 껐다 켜 후 다시 한번 스마트 진단을 시도해 주세요. 문제가 반복되면 LG서비스 센터에 문의해 주세요.	로보킹 뒷면 주전원 스위치를 껐다 켜 후 다시 한번 스마트 진단을 시도해 주세요. 같은 메시지가 반복될 경우 LG서비스 센터에 문의하세요.
스마트 진단을 실패 하였습니다. 로보킹 뒷면 주전원 스위치를 껐다 켜 후 다시 한번 스마트 진단을 시도해 주세요.	로보킹 뒷면 주전원 스위치를 껐다 켜 후 다시 한번 스마트 진단을 시도해 주세요. 스마트 진단이 완료될 때까지 로보킹을 건드리거나 주행을 방해하지 마시길 바랍니다.
스마트 진단 모드를 해제합니다.	
진단 결과를 다시 듣고 싶으시면 충전 버튼을 눌러 주시고 진단을 완료하고자 하면 정지 버튼을 눌러 주세요	본체와 리모컨의 충전 버튼을 누르면 진단 결과를 다시 들을 수 있으며 정지/확인 버튼을 누르면 스마트 진단을 완료합니다.
스마트 진단 결과 이상이 없습니다.	
적외선 센서 문제가 발견되어 충전을 시도하지 않습니다.	다시 한번 스마트 진단 기능을 실행 하신 후 같은 메시지가 반복될 경우 LG서비스 센터에 문의하세요.
초음파 센서 문제가 발견되어 충전을 시도하지 않습니다.	다시 한번 스마트 진단 기능을 실행 하신 후 같은 메시지가 반복될 경우 LG서비스 센터에 문의하세요.
전면바닥에 있는 3개의 낭떠러지 센서에 문제가 발견되어 충전을 시도하지 않습니다 센서를 닦아주세요.	전면 바닥에 있는 3개의 낭떠러지 감지 센서를 닦아 주세요.(p31)
우측 바닥의 카메라 센서를 닦아 주세요.	우측 바닥의 하부카메라 센서 창을 닦아 주세요.(p31)
좌우측의 장애물 감지 센서를 닦아 주세요.	좌우측 장애물 감지 센서창을 닦아 주세요.(p31)
자이로 센서에 문제가 발견되었습니다. 로보킹 뒷면 주전원 스위치를 껐다 켜 후 다시 한번 스마트 진단을 시도해 주세요.	다시 한번 스마트 진단 기능을 실행 하신 후 같은 메시지가 반복될 경우 LG서비스 센터에 문의하세요.
왼쪽 바퀴의 이물질을 확인해 주세요.	왼쪽 바퀴의 이물질을 확인해 주세요.(p34)
오른쪽 바퀴의 이물질을 확인해 주세요.	오른쪽 바퀴의 이물질을 확인해 주세요.(p34)
왼쪽 바퀴센서에 문제가 발견되었습니다. 이물질이 끼었는지 확인해주세요.	다시 한번 스마트 진단 기능을 실행 하신 후 같은 메시지가 반복될 경우 LG서비스 센터에 문의하세요.
오른쪽 바퀴센서에 문제가 발견되었습니다. 이물질이 끼었는지 확인해주세요.	다시 한번 스마트 진단 기능을 실행 하신 후 같은 메시지가 반복될 경우 LG서비스 센터에 문의하세요.
바퀴 모터에 문제가 있습니다.	다시 한번 스마트 진단 기능을 실행 하신 후 같은 메시지가 반복될 경우 LG서비스 센터에 문의하세요.
바닥면 회전 브러시에 이물질이 끼었는지 확인해 주세요.	회전 브러시에 이물질이 끼었는지 확인해주세요.(p36)
흡입모터에 문제가 발견되었습니다. 로보킹 뒷면 주전원 스위치를 껐다 켜 후 다시 한번 스마트 진단을 시도해 주세요.	다시 한번 스마트 진단 기능을 실행 하신 후 같은 메시지가 반복될 경우 LG서비스 센터에 문의하세요.
가속도 센서에 문제가 발견되었습니다. 로보킹 뒷면 주전원 스위치를 껐다 켜 후 다시 한번 스마트 진단을 시도해 주세요.	다시 한번 스마트 진단 기능을 실행 하신 후 같은 메시지가 반복될 경우 LG서비스 센터에 문의하세요.

먼지가 가득 차 있으면 흡입력이 약해질 수 있으므로 청소 전후로 먼지통을 청소하는 것이 좋습니다.  
다음 순서에 따라 먼지통을 청소해 주세요.

1. 로보킹의 '누름' 버튼을 눌러 먼지통 커버를 열어주세요.

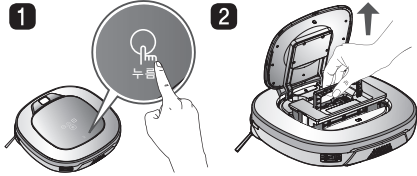

2. 먼지통의 손잡이를 잡고 위로 빼주세요.

3. 먼지통 뒷면에 있는 먼지통 필터 커버의 좌측 후크를 당겨 헤파 필터와 내부에 있는 스펀지를 분리해 주세요.

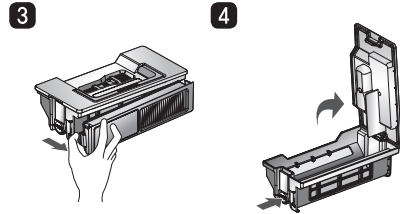

※ 필터 분리 시 먼지가 떨어질 수 있으니 주의하여 주세요.

※ 먼지통 필터는 p29를 참고하여 청소해 주세요.

4. 먼지통의 분리 버튼을 누른 상태에서 커버를 위로 열어주세요.

5. 먼지통을 비우고 청소솔이나 흐르는 물로 깨끗이 청소해 주세요.

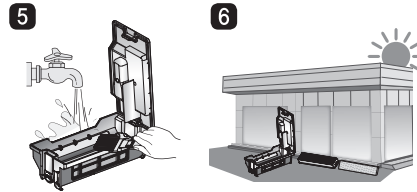

6. 물로 청소한 경우 통풍이 잘되는 그늘에서 완전히 건조시켜 주세요.

7. 먼지통 청소가 끝나면 커버를 닫고 스펀지 필터와 헤파 필터를 다시 넣어주세요.

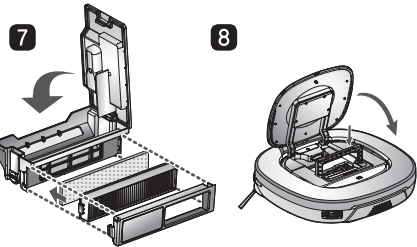

※ 조립방법은 p29를 참고해 주세요.

8. 먼지통을 로보킹에 넣고, 먼지통 커버를 닫아주세요.

• 필터가 없는 상태에서 필터 커버를 먼지통에 조립하여 동작시킬 경우 먼지가 내부로 들어가 고장의 원인이 될 수 있습니다.

• 먼지통 청소 후 반드시 먼지통에 필터를 조립하여 장착해 주세요.

• 먼지통이 없거나 필터커버가 조립되지 않은 상태로 동작 시 “필터가 장착된 먼지통이 들어있는지 확인해주세요” 음성이 발생합니다.

• 청소 중 커버가 탈거된 경우 커버를 수직으로 세워 커버의 돌기를 먼지통 상대홀에 맞추어 끼워주세요.

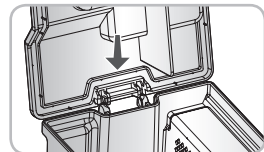

**Tip**

먼지통 필터는 헤파 필터와 스펀지 필터로 되어 있습니다. 다음 순서에 따라 헤파 필터 및 스펀지 필터를 청소해 주세요.

1. 먼지통 뒷면에 있는 헤파 필터 모듈의 좌측 후크를 당겨 헤파 필터와 내부에 있는 스펀지를 분리해 주세요.

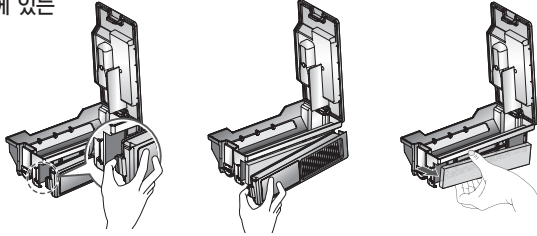

2. 헤파 필터의 미세 먼지를 진공청소기 또는 청소용 솔을 이용하여 깨끗이 청소해 주세요.

※ 헤파 필터는 물로 씻지 말아주세요.  
먼지 흡입력이 약해질 수 있습니다.

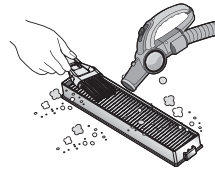

3. 스펀지 필터는 청소용 솔을 이용하여 깨끗이 청소해 주세요.  
물로 씻은 경우에는 그늘에서 완전히 말린 후 사용해 주세요.



4. 다음 순서에 따라 헤파 필터와 스펀지 필터를 커버에 조립해 주세요.

※ 헤파 필터 옆 직사각형 모양의 형상을 커버의 홈에 맞추어 조립해 주세요.

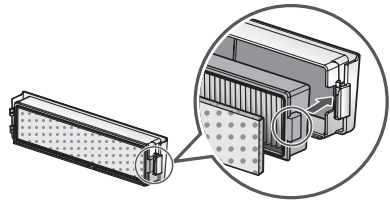

※ 헤파 필터와 스펀지 필터가 먼지통 필터 커버와 오조립이 되지 않도록 주의해 주세요.

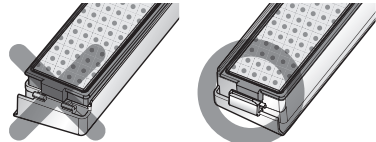

## Tip

- 로보킹의 성능을 유지하기 위해 헤파 필터는 주 1회 이상 청소솔이나 청소기를 이용하여 청소해 주세요.
- 필터가 없는 상태에서 필터 커버를 먼지통에 조립하여 동작시킬 경우 먼지가 내부로 들어가 고장의 원인이 될 수 있습니다.

회전솔은 로보킹의 아랫면에 위치하여 먼지의 흡입을 도와주는 역할을 합니다.  
다음 순서에 따라 회전솔을 청소해 주세요.

※ 본체를 뒤집기 전에 반드시 바닥에 부드러운 천을 깔고 먼지통을 제거해 주세요.  
그렇지 않으면 본체에 스크래치가 생기거나 먼지통의 먼지가 쏟아질 수 있습니다.

**1** 청소 전 로보킹 좌측 후면의 주전원 스위치를 꺼주세요.  
부드러운 천을 깔고 로보킹을 뒤집어서 놓아주세요.

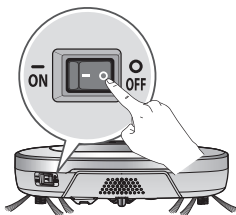

**2** 이물질이 있는지 확인 후, 고정용 후크를 누르고 위로 당겨 커버를 분리해 주세요.

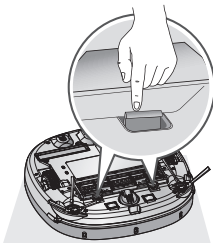

**3** 청소용 도구를 이용하여 회전솔에 붙어있는 머리카락과 이물질질을 제거해 주세요.

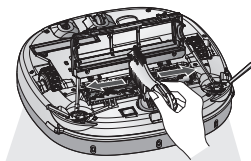

**4** 회전솔을 노란돌기가 있는 방향으로 끝까지 밀어주세요

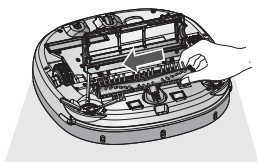

**5** 회전솔을 미는 상태에서 흰색돌기 부분을 들어올려 본체와 분리해 주세요.

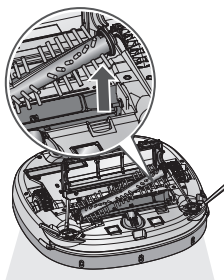

**6** 회전솔을 진공청소기 및 가위 등으로 청소해 주세요.

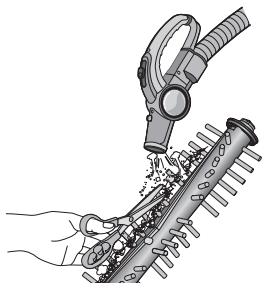

**7** 회전솔 옆면의 고정 걸이 (정사각형 모양)와 회전솔 고정 홈의 색상을 맞추어 끼워주세요.

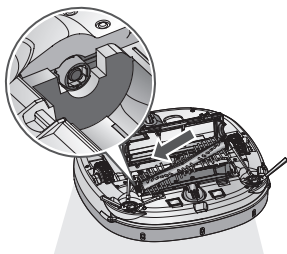

**8** 회전솔을 화살표 방향으로 밀면서 반대편 회전솔의 고정 걸이 (정사각형 모양)를 회전솔 고정 홈에 맞춰 끼워 넣으세요.

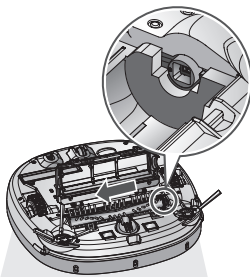

**9** 고정용 후크 양쪽 모두 '딱' 소리가 나도록 커버를 아래로 눌러 닫아주세요.  
※ 측면 회전솔이 커버에 끼이지 않도록 하세요.

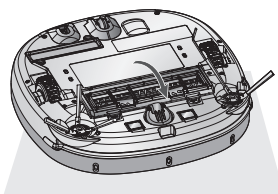

로보킹에는 장애물과 계단을 감지할 수 있는 센서와 배터리 충전을 위한 단자가 있습니다. 로보킹의 성능을 유지하기 위하여 다음과 같이 센서와 충전 단자를 주기적으로 청소해 주세요.

1. 로보킹 좌측 후방의 주전원 스위치를 꺼주세요.  
청소 중 동작하여 상해를 입을 수 있습니다.
- ※ 본체를 뒤집기 전에 반드시 먼지통을 제거해 주세요.  
그렇지 않으면 먼지통의 먼지가 쏟아질 수 있습니다.
2. 바닥에 부드러운 천을 깔고, 로보킹을 뒤집어 천 위에 올려주세요.
3. 아래에 설명된 각 센서와 충전단자를 부드러운 천이나 청소솔을 이용하여 먼지를 닦아 주세요.

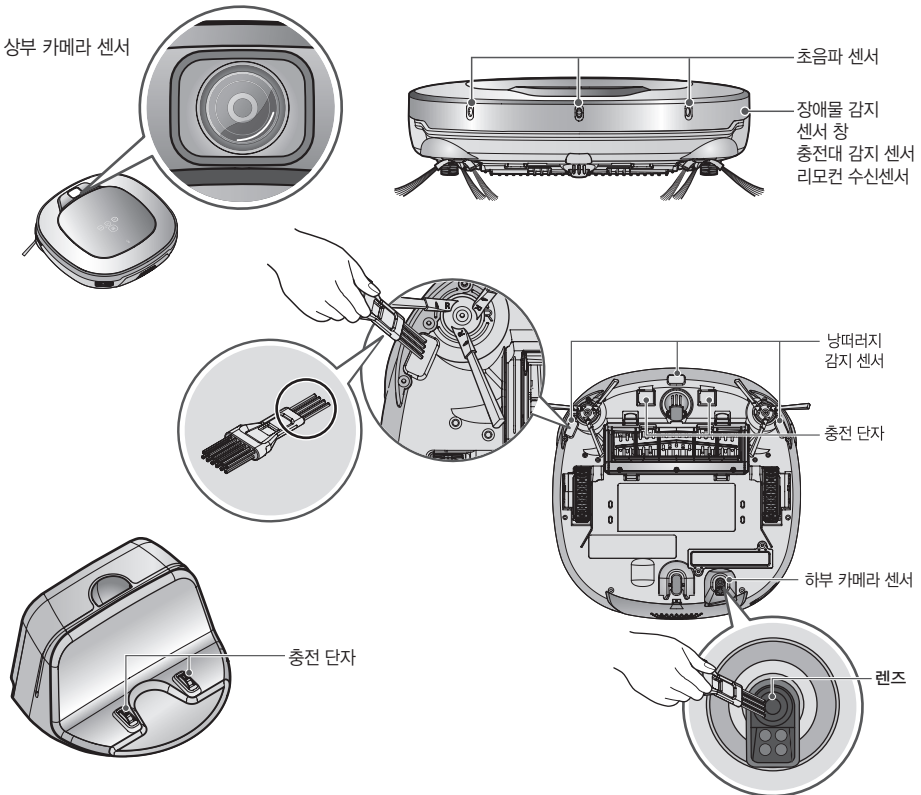
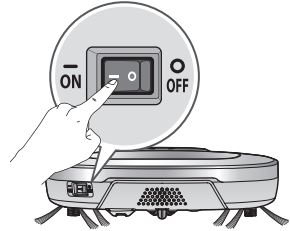

## Tip

- 물, 신나, 벤젠 등을 직접 뿌려 로보킹을 청소하지 마세요.
- 오동작의 원인이 될 수 있으므로 센서나 충전 단자가 파손된 경우에는 서비스센터로 연락하세요.
- 센서 청소는 필터/센서 청소용 솔을 이용하여 청소해 주세요.

# 측면 회전솔 관리 방법

측면 회전솔에는 머리카락과 같은 이물질이 붙기 쉬우므로, 일주일에 한 번 이상 이물질을 제거해주세요.

이물질이 과도하게 묻어 있을 경우, 파손의 우려가 있습니다.

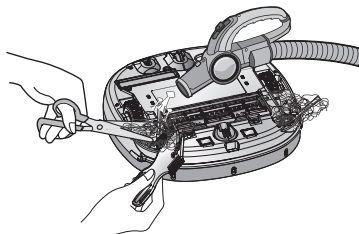

바닥이 거칠거나 벽면 청소를 자주하는 경우에 측면 회전솔이 휘거나 흠어질 수 있습니다. 이러한 경우에는 아래와 같은 방법으로 측면 회전솔을 펴주세요.

1. 측면 회전솔이 휘어져 있는지 확인해 주세요.

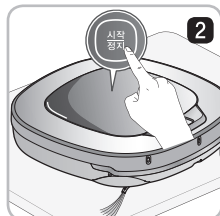
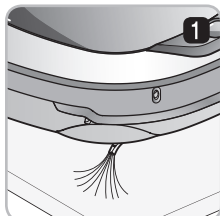

2. 로보킹의 '시작/정지' 버튼을 2초간 눌러 전원을 꺼 주세요.

3. 측면 회전솔을 청소하기 쉽도록 로보킹을 탁자 끝에 올려주세요. 로보킹이 떨어지지 않도록 주의하세요.

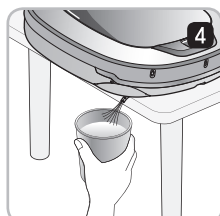
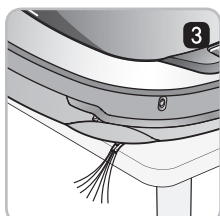

4. 측면 회전솔을 따뜻한 물에 담가주세요.

5. 측면 회전솔이 물에 폭 잠기도록 약 10초 정도 손으로 눌러주세요.

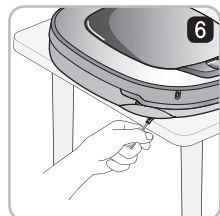

6. 측면 회전솔을 손으로 천천히 닦아주세요.

7. 측면 회전솔을 회전시켜 다른 측면 회전솔도 4~6번 과정을 반복해 주세요.

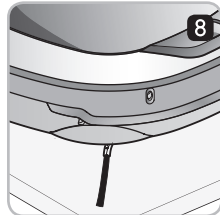
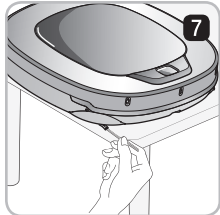

8. 측면 회전솔을 잘 말린 후에 사용하세요.

## 측면 회전솔 분해 방법

1. 드라이버를 이용해 나사를 제거한 다음 측면 회전솔을 본체로부터 분리해주세요
2. 분리 후 머리카락을 제거해 주세요.
3. 측면 회전솔에 새겨진 'R'과 'L' 문자를 로보킹 바닥의 문자에 맞게 조립한 후 나사를 체결해 주세요.

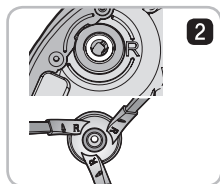
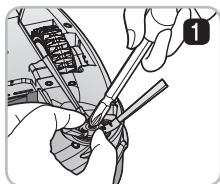

청소 후 초극세사 걸레의 오물이나 먼지를 세척하지 않으면 냄새가 발생할 수 있습니다. 초극세사 걸레는 다음 순서에 따라 세척해 주세요.

1. 걸레 판에서 초극세사 걸레를 분리시켜 주세요.

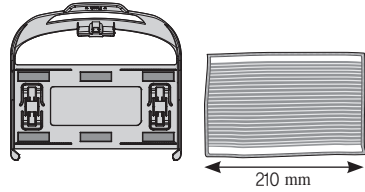

2. 물로 깨끗이 씻으세요.



3. 통풍이 잘되는 햇볕에서 말린 후 사용하세요.

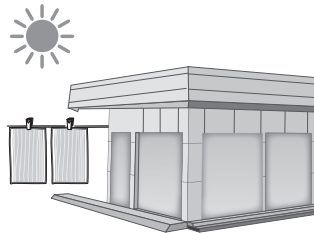

**Tip**

- 시중에 판매중인 장착 가능한 일회용 물걸레의 사용이 가능합니다.
- 가까운 LG전자 서비스센터에 방문하시면 초극세사 걸레를 추가적으로 구매하실 수 있습니다.

“바퀴가 바닥에 닿지 않았습니다. 로보킹을 평평한 바닥으로 옮겨주세요” 음성이 나올 경우

바퀴가 바닥에 닿지 않거나 주변 환경으로 인해 빠져있을 경우 경고 음성이 발생합니다.

- 현관, 발코니, 계단 등에 바퀴가 빠져있지 않습니까?  
▶ 로보킹을 평평한 바닥으로 옮겨주세요.

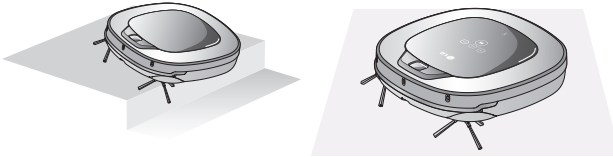

“왼쪽/오른쪽 바퀴에 이물질이 제거해주세요” 음성이 나올 경우

바퀴에 이물질이 감지되면 경고 음성이 발생합니다.

- 바퀴에 이물질이 감겨 있지 않습니까?  
▶ 바닥에 부드러운 천을 깔고, 로보킹을 뒤집어 천 위에 올려주세요.  
바퀴를 확인하여 이물질을 제거해 주세요.  
※ 본체를 뒤집기 전에 반드시 먼지통을 제거해 주세요.  
그렇지 않으면 먼지통의 먼지가 쏟아질 수 있습니다.

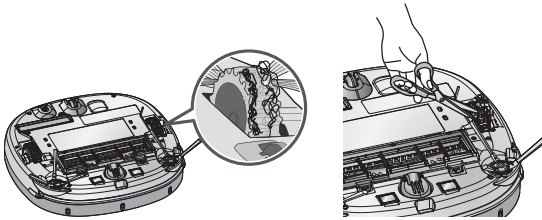

“청소를 계속할 수 없네요. 제 주변 환경을 확인해 주세요 / 이런! 청소를 계속할 수 없으니 제 주변을 확인해 주세요.” 음성이 나올 경우

주변 환경으로 인해 로보킹이 청소를 수행할 수 없을 경우 경고 음성이 발생합니다..

- 로보킹의 본체가 끼어있지 않습니까?  
▶ 끼어있는 부분을 제거한 뒤 평평한 바닥에 옮겨주세요.

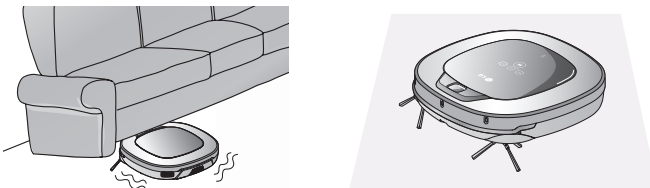

## “필터가 장착된 먼지통이 들어있는지 확인해주세요” 음성이 나올 경우

먼지통이 없거나 먼지통에 필터 커버가 조립되어 있지 않으면 경고 음성이 발생합니다.

- 먼지통이 로보킹에 장착되어 있지 않습니까?
  - ▶ 먼지통 커버를 열어 먼지통이 없는 경우 먼지통을 넣어 주세요.
  - ▶ 먼지통 커버가 열려 있는 경우에는 반드시 커버를 닫아 주세요.

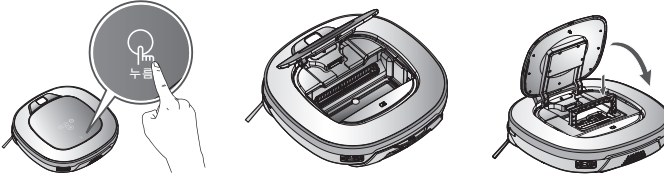

- 먼지통에 필터 커버가 조립되어 있는지 확인해 주세요.

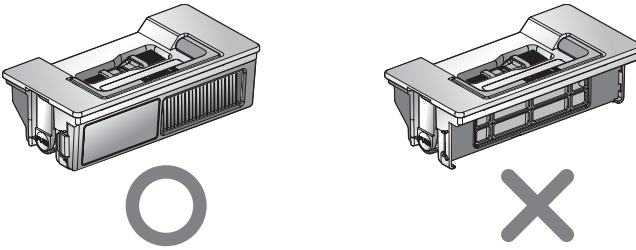

## “배터리가 부족합니다. 충전대로 옮겨 충전시켜주세요” 음성이 나올 경우

배터리 잔량이 거의 없게 되면 경고 음성이 발생합니다.

- 로보킹을 충전대로 옮겨 충전시켜 주세요.
  - ▶ 로보킹을 충전대에 붙이면 충전 시작 멜로디 소리와 함께 충전을 시작합니다.

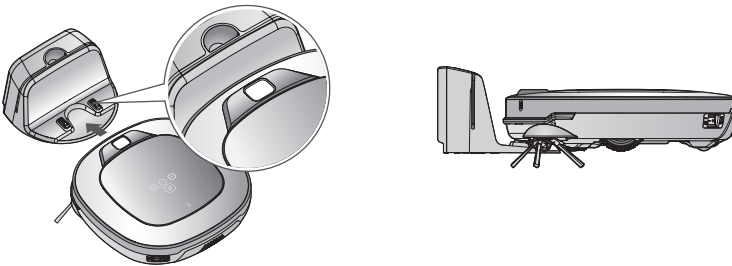

## “바닥면 회전술에 이물질이 제거해주세요” 음성이 나올 경우

로보킹의 회전술에 이물질이 감지되면 경고 음성이 발생합니다.

바닥에 부드러운 천을 깔고 로보킹을 뒤집어 천 위에 올려주세요.

※ 본체를 뒤집기 전에 반드시 먼지통을 제거해 주세요.  
그렇지 않으면 먼지통의 먼지가 쏟아질 수 있습니다.

- 회전술이 동작하지 않습니까?
  - ▶ 회전술 분리 홈을 확인하여 조립 상태를 확인해 주세요.
  - ▶ 회전술을 분리하여 이물질을 제거해 주세요.

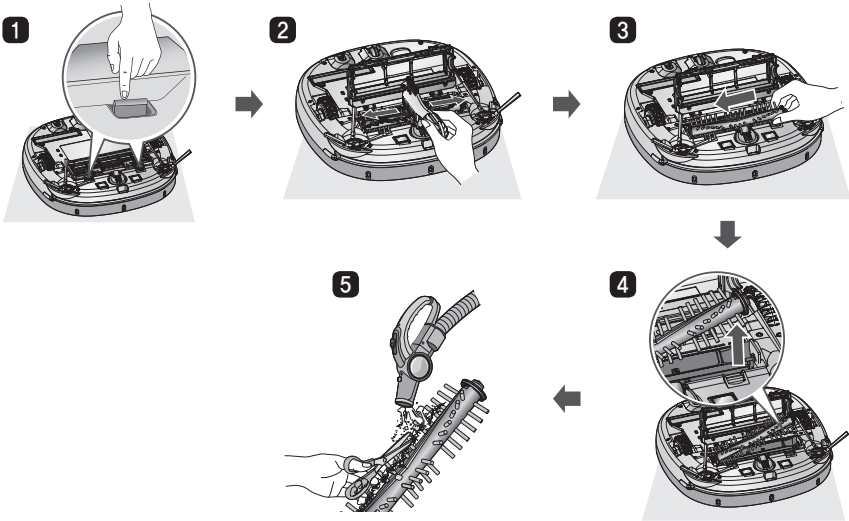

- 측면 회전술 및 회전술이 동작하지 않습니까?
  - ▶ 회전술을 분리해 이물질을 제거해 주세요.

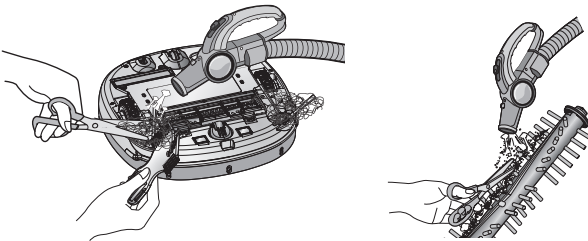

※ 보다 자세한 설명은 p30의 회전술 청소 방법과 p32의 측면 회전술 청소 방법을 참고하세요.

로보킹의 고장을 신고하기 전 확인하세요.

확인 사항	조치 방법 (참고페이지)
<p>Q 전원이 켜지지 않습니다.</p>	<p>주전원 스위치가 켜져 있는지 확인하세요. p14</p>
<p>Q 자동으로 로보킹의 전원이 꺼집니다.</p>	<p>로보킹이 충전 중이지 않은 상태로 아무 동작 없이 10분이 경과되면 자동으로 로보킹의 전원이 꺼집니다. p16</p>
<p>Q 충전이 되지 않습니다.</p>	<p>① 주전원 스위치가 켜져 있는지 확인하세요. p14                  ② 충전대 주변의 장애물을 치워주세요. p13                  ③ 충전대에 전원이 연결되어 있는지 확인하세요. p13                  ④ 본체와 충전대의 충전 단자를 마른 걸레로 닦아 주세요. p31</p>
<p>Q 흡입력이 약해졌습니다.</p>	<p>① 흡입구에 이물질이 있는지 확인하세요. p30                  ② 먼지통을 비워주세요. p28                  ③ 먼지통 필터를 청소해 주세요. p29</p>
<p>Q 소음이 심해졌습니다.</p>	<p>① 먼지통이 제대로 장착되었는지 확인하세요. p35                  ② 먼지통 필터가 제대로 장착되었는지 확인하세요. p29                  ③ 회전축에 이물질이 끼어있는지 확인하세요. p30</p>
<p>Q 동작을 하지 않습니다.</p>	<p>① 주전원 스위치가 켜져 있는지 확인하세요. p14                  ② 배터리가 충전되어 있는지 확인하세요. p17</p>
<p>Q 회전축이 회전하지 않습니다.</p>	<p>① 회전축이 제대로 장착이 되었는지 확인하세요. p30                  ② 회전축에 이물질이 끼어있는지 확인하세요. p30</p>
<p>Q 주행이 이상합니다.</p>	<p>① 센서를 부드러운 천으로 깨끗이 닦아주세요. p31                  ② 초극세사 걸레를 장착한 경우라면 장착 상태를 확인해 주세요. p24                  ③ 주전원 스위치를 끈 후, 다시 켜주세요.</p>
<p>Q 리모컨으로 작동시킬 수 없습니다.</p>	<p>① 리모컨의 배터리를 교환해 주세요. p11                  ② 본체와의 거리가 3 m이내인지 확인하세요. p11                  ③ 본체의 전원이 켜져 있는지 확인해 주세요. p14</p>



위의 내용대로 점검해 보았는데도 계속 정상적인 작동이 되지 않으면  
**LG전자 서비스 센터**로 연락해 주십시오. 정성껏 응답해 드리겠습니다.

## 서비스에 대하여

### 고객의 권리

고객께서는 제품사용중에 고장이 발생할 경우, 구입일로부터 1년 동안 무상서비스를 받으실 수 있는 「소중한 권리」가 있습니다. 단, 고객 과실 및 천재지변에 의해 고장이 발생한 경우는 무상서비스 기간내에도 유상 처리됨을 알려드립니다.

### 유상 서비스 (고객의 비용 부담)에 대한 책임

서비스 신청시 다음과 같은 경우는 무상 서비스 기간내라도 유상 처리 됩니다.

- ① 제품내에 이물질(물, 음료수, 커피, 장난감 등) / 흡입(토너, 석회, 분필가루, 시멘트, 공사장 흙먼지) 하여 고장이 발생하였을 경우
- ② 제품을 떨어뜨리거나, 충격으로 인하여 제품파손 및 기능상의 고장이 발생하였을 경우
- ③ 신나, 벤젠 등 유기용제에 의하여 외관 손상 및 변형이 된 경우
- ④ LG전자 정품이 아닌 부품 또는 소모품을 사용하여 제품 고장이 발생하였을 경우  
(예. 어댑터, 배터리, 먼지봉투, 이어폰 등)  
→ LG전자 정품은 가까운 LG전자 서비스 센터에서 구입 가능합니다.
- ⑤ 사용전압을 오(誤)인가하여 제품 고장이 발생하였을 경우
- ⑥ 고객이 제품을 임의로 분해하여 부속품이 분실 및 파손되었을 경우
- ⑦ LG전자 서비스 센터의 수리기사가 아닌 사람이 제품을 수리 또는 개조하여 고장이 발생하였을 경우
- ⑧ 천재지변(낙뢰, 화재, 풍수해, 가스, 염해, 지진 등)에 의해 고장이 발생하였을 경우
- ⑨ LG전자 제품 사용설명서내에 "안전을 위한 주의사항"을 지키지 않아 고장이 발생하였을 경우  
(“안전을 위한 주의사항”을 잘 지키면 제품을 오래 사용할 수 있습니다.)
- ⑩ 로보킹에 사용되는 배터리는 소모품이므로 무상보증기간은 6개월입니다.  
(보증기간 경과 후 배터리 교환은 유상서비스 됩니다.)
- ⑪ 기타 고객 과실에 의하여 제품 고장이 발생하였을 경우

## 폐 가전제품 처리절차

### 신규제품 구입시

LG전자 대리점에서 신제품을 구입한 후, 기존 제품을 버리고자 할 경우에는 신규제품 배달시 무상으로 처리해 드립니다.

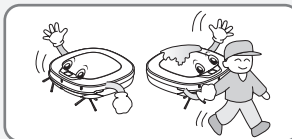

### 단순 폐기시

가전제품, 가구 등 대형 생활폐기물을 버리고자 할 경우에는 지역 주민센터로 연락하시면 됩니다.

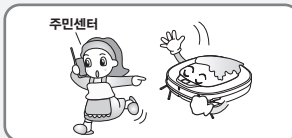





※ 이 기기는 가정용(B급) 전자파적합 기기로서 주로 가정에서 사용하는 것을 목적으로 하여, 모든 지역에서 사용할 수 있습니다.

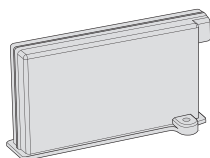
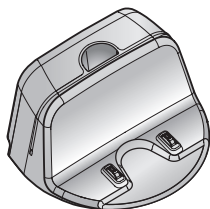

항목 / 모델	VR637* LVM ser.
외형치수	340 mm × 340 mm × 89 mm
중량	3 kg
소비전력	13 W
배터리(만충전)	DC 16.8 V
주행속도	350 mm/sec (Max.)
청소시간	약 100 분 (일반 마루바닥 기준)
충전시간	3시간
주요기능	터보모드 주행기능 학습 주행기능 장애물감지 기능 추락방지 기능 예약청소 기능 에러표시기능 위치탐색기능 자동, 수동 충전기능 걸레기능(듀기) 구석청소기능 음성출력기능 지도작성기능 지그재그 청소기능 꼼꼼 청소기능 지정영역 청소기능 집중청소기능 반복청소기능

항목 / 모델	충전대
외형치수	236 mm × 181 mm × 128 mm
정격	AC 220 V, 60 Hz
출력전압/전류	DC 17.1 V / 1.1 A
소비전력	23 W

항목 / 모델	배터리
종류	Lithium Battery
정격	DC 14.4 V / 2200 mAh / 4 cells

## Open source software notice

To obtain the source code under GPL, LGPL, MPL and other open source licenses, that is contained in this product, please visit <http://opensource.lge.com>.

In addition to the source code, all referred license terms, warranty disclaimers and copyright notices are available for download.

본 제품에 탑재된 GPL, LGPL, MPL 및 그 외 오픈소스 라이선스 하에 개발된 소스 코드를 얻으려면, <http://opensource.lge.com>를 방문하십시오.

소스 코드를 비롯하여 해당하는 모든 라이선스의 내용 및 저작권 표시,보증 책임이 없다는 표시를 다운로드 할 수 있습니다.

### 경고

- 배터리 팩(이하 팩)은 청소기와 함께 제공된 전용 충전기 이외의 충전기로 충전하지 마십시오.
- 팩에 낙하, 파손, 천공, 외부 단락 등의 손상을 주지 마십시오.
- 어떠한 경우에도 팩을 분해하지 마십시오.  
팩이 손상되거나 작동하지 않을 경우 지정된 대리점에 문의하십시오.
- 팩을 열원 근처에 방치하거나 불 또는 물에 넣지 마십시오.
- 충전 시, 팩을 고습한 환경에 방치하지 마십시오.
- 어린이, 유아 및 동물 등이 가까이 할 수 없도록 보관에 유의하여 주십시오.



### LG전자 서비스센터 대표 전화번호

사용불편 및 고장접수는 (전국 어디서나)

**1544-7777, 1588-7777**

#### • 전화 걸기 전

제품 모델명, 고장상태, 전화번호, 주소를 정확히 알고 계시면 보다 빠른 서비스를 받으실 수 있습니다.

#### • 전화 연결 시

ARS 안내에 따라 제품을 정확하게 선택하시면 해당 제품의 전문 상담원에게 최고의 서비스를 받으실 수 있습니다.

고객 상담실 (제안 및 불만사항) 080-023-7777

### 인터넷 서비스 신청

[www.lgservice.co.kr](http://www.lgservice.co.kr)

• 인터넷 서비스를 이용하시면 제품에 대한 자가진단, 원하는 날짜와 시간에 서비스 신청, 실시간 PC 원격 상담이 가능하여 보다 편리하게 이용하실 수 있습니다.

• 인터넷으로 출장 서비스를 신청하시면 수리비 할인 혜택을 드립니다.  
(단, 당사의 사정에 의해 변경될 수 있습니다.)



#### 서비스 품질(ISO) 인증마크란?

서비스 품질이 우수한 기업에 대한 품질을 국가 기관인 지식경제부가 보증하는 인증마크입니다.

사용설명서는 회사 사정에 따라 변경될 수 있습니다.