



사용설명서

# DLP PROJECTOR

사용전에 안전을 위한 주의사항을 반드시 읽고 정확하게 사용하세요.

PA75K



\* M F L 6 7 5 0 1 5 0 1 \*

[www.lge.co.kr](http://www.lge.co.kr)

P/NO : MFL67501501(1405-REV10)

# 라이선스



돌비 래버러토리스의 허가를 얻어 제조한 제품입니다. 돌비 및 더블 D 심볼은 돌비 래버러토리스의 상표입니다.



DivX 비디오에 관하여 DivX®는 Rovi Corporation의 자회사 DivX, LLC가 개발한 디지털 비디오 포맷입니다. 본 제품은 DivX에서 공식 인증한 제품으로 DivX 비디오를 재생할 수 있습니다. 자세한 정보 및 일반 동영상을 DivX 비디오로 변환하기 위한 소프트웨어를 원하시면 홈페이지([www.divx.com](http://www.divx.com))에 방문하시기 바랍니다.

DivX Video-On-Demand에 관하여 DivX Video-On-Demand(VOD) 영화를 재생하기 위하여, 반드시 본 DivX Certified® 제품을 등록하십시오. 먼저 제품 설정 메뉴의 DivX VOD 섹션에서 등록 코드를 확인한 후, 제품 등록 절차 진행 시에 위와 동일한 코드 값을 입력하세요.

DivX VOD와 제품 등록 절차에 대한 상세한 정보를 원하시면 웹사이트 [vod.divx.com](http://vod.divx.com)에 방문하시기 바랍니다.

DivX® 인증 제품으로 프리미엄 콘텐츠를 포함한 최대 HD 1080p DivX® 비디오 재생을 보증함.

DivX®, DivX Certified® 및 관련 로고는 Rovi Corporation 또는 그 자회사 상표이며 라이선스 계약 하에 사용됩니다.

다음 중 한 개 이상의 미국 특허 하에 보호됩니다. :  
7,295,673; 7,460,668; 7,515,710; 7,519,274



The terms HDMI and HDMI High-Definition Multimedia Interface, and the HDMI logo are trademarks or registered trademarks of HDMI Licensing LLC in the United States and other countries.



Manufactured under license under U.S. Patent Nos: 5,956,674; 5,974,380; 6,487,535 & other U.S. and worldwide patents issued & pending. DTS, the Symbol, & DTS and the Symbol together are registered trademarks & DTS 2.0 Channel is a trademark of DTS, Inc. Product includes software. © DTS, Inc. All Rights Reserved.

이 기기는 가정용(B급)으로 전자파 적합 기기로서 주로 가정에서 사용하는 것을 목적으로 하며, 모든 지역에서 사용할 수 있습니다.

**!** **잠깐**

- 본 설명서에 사용되는 제품 그림과 화면 표시는 소비자의 제품 동작을 돕기 위한 예시이므로 실제와 다를 수 있습니다.

# 안전을 위한 주의사항

안전을 위한 주의사항은 제품을 안전하고 정확하게 사용하여 예기치 못한 위험이나 손해를 사전에 방지하기 위함입니다.

- 주의사항은 '경고'와 '주의' 두 가지로 구분되어 있으며, '경고'와 '주의'의 의미는 다음과 같습니다.

**⚠ 경고** : 지시사항을 위반할 때, 심각한 상해나 사망이 발생할 가능성이 있는 경우

**⚠ 주의** : 지시사항을 위반할 때, 경미한 상해나 제품의 손상이 발생할 가능성이 있는 경우

- 사용설명서를 읽고 난 후에는 사용하는 사람이 언제나 볼 수 있는 장소에 반드시 보관하십시오.

## 내부설치

### ⚠ 경고

- 직사광선에 노출된 곳, 화기 및 난로와 같은 뜨거운 물건 가까이 놓지 마세요.
  - 화재의 위험이 있습니다.
- 가연성 스프레이 등 인화성 유발 물질을 미니빔 TV 옆에 놓지 마세요.
  - 화재의 위험이 있습니다.
- 설치된 미니빔 TV에 절대 어린이가 매달리거나 올라가지 않도록 하세요.
  - 미니빔 TV가 넘어져 사람이 다치거나 사망할 수도 있습니다.
- 책장이나 벽장 등 통풍이 되지 않는 장소 및 카페트나 방석 위에 설치하지 마세요.
  - 내부온도 상승으로 인한 화재의 원인이 될 수 있습니다.
- 조리대와 가스기 옆 등 기름이나 수증기가 닿을 수 있는 장소에 설치하지 마세요.
  - 화재, 감전의 원인이 됩니다.
- 먼지가 많은 장소에 설치하지 마세요.
  - 화재의 위험이 있습니다.
- 목욕탕이나 비바람에 노출된 장소 또는 물이 튀는 곳 등 습기가 많은 곳에 설치하지 마세요.
  - 화재 및 감전의 위험이 있습니다.

- 테이블보나 커튼 등으로 통풍구가 막히지 않도록 하세요.
  - 내부온도 상승으로 인한 화재의 원인이 될 수 있습니다.
- 미니빔 TV 설치시 벽으로부터 일정거리 (30 cm 이상)를 두어 통풍이 잘되게 하세요.
  - 내부온도 상승으로 인한 화재의 원인이 될 수 있습니다.

### ⚠ 주의

- 장식장 또는 선반 위에 설치할 때는 미니빔 TV 밑면 앞쪽 끝부분이 밖으로 나오지 않게 하세요.
  - 무게중심 불균형으로 떨어져 사람이 다치거나 미니빔 TV 고장의 원인이 될 수 있습니다. 필히 장식장 또는 선반은 미니빔 TV 크기에 알맞은 것을 사용하세요.

- 미니빔 TV를 옮기는 경우에는 꼭 전원 버튼을 눌러 미니빔 TV를 끈 후 전원플러그, 기기간의 접속코드 등을 빼세요.
  - 코드가 손상되어 화재, 감전의 원인이 됩니다.
- 흔들리는 선반 위나 경사진 장소 등 불안정한 장소 및 진동이 심한 곳에는 설치하지 마세요.
  - 떨어지거나 뒤집혀서 다칠 수 있습니다.
- 외부기기 연결시 본체가 넘어지거나, 떨어지지 않도록 주의 하세요.
  - 상해 또는 제품 파손의 원인이 될 수 있습니다.

## 전원관련

### ⚠ 경고

- 반드시 접지해 주세요.
  - 접지가 잘 되어 있지 않으면 고장이나 누전시 감전될 수도 있습니다.  
접지할 수 없는 장소에 설치할 때는 누전 차단기를 구입 설치하여 콘센트에 연결하여 사용하세요.  
가스관, 수도 파이프, 피뢰침, 전화선 등에는 절대로 접지하지 마세요.
- 전원플러그가 흔들리지 않도록 확실하게 꽂아주세요.
  - 접속이 불안정한 경우는 화재의 원인이 됩니다.
- 전원 코드 위에 무거운 것을 놓거나 코드가 기기 밑에 깔려 놀리지 않도록 하세요.
  - 화재, 감전의 원인이 됩니다.
- 전원플러그는 젖은 손으로 절대 만지지 마세요.
  - 감전의 원인이 될 수 있습니다.
- 멀티 콘센트 사용시 여러기기를 동시에 사용하지 마세요.
  - 콘센트의 이상 발열로 인한 화재의 원인이 됩니다.
- 전원플러그 핀 부위 또는 콘센트에 먼지 등이 묻어 있을 때에는 깨끗이 닦아 주세요.
  - 화재의 원인이 될 수 있습니다.
- 주전원 차단장치는 전원플러그이며, 이 차단장치는 쉽게 조작할 수 있는 위치에 있어야 합니다.

**⚠ 주의**

- 전원플러그를 뺄 때는 플러그를 잡고 빼 주세요.
  - 전선 안의 선이 끊어지면 화재의 원인이 됩니다.
- 전원코드나 플러그를 손상시키거나 가공하거나 무리하게 구부리거나 비틀거나 잡아 당기거나 틈 사이에 끼우거나 가열하지 마세요. 콘센트 끼우는 부분이 헐거울 때는 사용하지 마세요.
  - 화재, 감전의 원인이 됩니다.
- 전원코드를 열기구에 가까이 닿지 않게 하세요.
  - 코드의 피복이 녹아서 화재, 감전의 원인이 될 수 있습니다.
- 전원코드 또는 플러그의 파손이 일어나지 않도록 코드를 밟고 지나갈 수 있는 위치에 미니빔 TV를 설치하지 마세요.
  - 화재, 감전의 원인이 됩니다.
- 전원플러그를 콘센트에 꽂거나 뽑아서 미니빔 TV를 켜거나 끄지 마세요.
 

(전원플러그를 스위치 용도로 사용하지 마세요.)

  - 감전이나 고장의 원인이 됩니다.
- 전원 플러그가 콘센트에 연결된 상태에서 다른 한쪽의 홈에 젓가락 등 전도체를 넣지 마세요. 또한 콘센트에서 전원 플러그 뺀 후 바로 만지지 마세요.
  - 감전의 원인이 됩니다.
- 전원코드는 LG전자에서 공급하는 정품만 사용하세요. 그 외의 다른 제품은 사용하지 마세요.
  - 화재, 감전의 원인이 됩니다.

**사용할 때**

**⚠ 경고**

- 미니빔 TV 위에 꽃병, 화분, 컵, 화장품, 약품 등 액체용기 및 장식용품, 촛불 등을 올려 놓지 마세요.
  - 화재, 감전 및 낙하로 인한 부상의 원인이 됩니다.
- 기기가 큰 충격을 받거나 캐비닛이 파손된 경우에는 기기 본체의 전원 버튼을 눌러 미니빔 TV를 끈 후 전원 플러그를 콘센트에서 뺀 후 서비스 센터에 연락해 주세요.
  - 화재, 감전의 원인이 됩니다.
- 미니빔 TV 속에 동전, 머리핀, 쇠붙이 등의 금속류나 종이, 성냥 등의 불에 타기 쉬운 물건을 집어 넣지 마세요.
  - 화재, 감전의 원인이 됩니다.
- 기기 내부에 물, 이물질 등이 들어간 경우 우선 기기 본체의 전원 버튼을 눌러 미니빔 TV를 끈 후 전원플러그를 콘센트에서 뺀 후 서비스 센터에 연락해 주세요.
  - 화재, 감전의 원인이 됩니다.
- 리모컨 등에 사용하는 건전지를 교체할 경우 어린이가 먹지 않도록 주의하고, 건전지는 어린이 손에 닿지 않는 곳에 두세요.
  - 만일 어린이가 먹은 경우에는 즉시 의사와 상담하세요.
- 렌즈 캡을 제외한 어떠한 커버도 절대 열지 마십시오. 제품 내부에는 고압이 흐르고 있으므로 위험합니다.
- 본 제품이 동작 중인 상태에서는 렌즈를 정면으로 들여다보지 마세요. 강한 빛이 투사되고 있으므로 눈을 다칠 수도 있습니다.

- 동작중이거나 램프가 꺼진 직후에는 배기구, 램프 주변에 고열이 발생하므로 접촉을 피해주세요.
- 도시 가스 등의 가스 누설이 있을 때에는 콘센트에 절대 손대지 마시고, 창문을 열어 반드시 환기시키세요.
  - 불꽃이 튀어 화재나 화상의 원인이 됩니다.
- 반드시 렌즈 캡을 열고 미니빔 TV를 사용하세요.
- 천동, 번개가 칠 때는 제품이나 전원코드 등은 위험하므로 절대 만지지 마세요.
  - 감전의 원인이 됩니다.
- 강력한 자기장을 발생하는 전자 제품 근처에서 미니빔 TV를 사용하지 마세요.
- 미니빔 TV 포장용 비닐 봉지를 머리에 쓰지 마세요.
  - 질식 사고를 유발할 수 있습니다.
- 3D 시청 중이 아닐 경우에는 3D 안경을 사용하지 마세요.
- 미니빔 TV를 사용하는 동안에는 장시간 미니빔 TV를 만지지 마세요.
- 게임기 등을 연결하여 사용할 때에는 화면 대각선 길이의 약 4배 정도 떨어져 사용하세요.
- 연결 선의 길이를 충분히 유지하세요.
  - 제품이 넘어져 상해 또는 제품 파손의 원인이 될 수 있습니다.

**⚠ 주의**

- 무거운 물건을 올려 놓지 마세요.
  - 넘어지거나 떨어져서 상해의 원인이 됩니다.
- 이등중 렌즈에 충격이 가해지지 않도록 주의하여 주세요.
- 미니빔 TV의 렌즈를 만지지 마세요. 렌즈의 손상을 초래할 수 있습니다.
- 칼, 망치 등 미니빔 TV 외관이 손상될 수 있는 도구의 직접적인 접촉은 피해주세요.
- 화면이 나오지 않거나 소리가 나오지 않는 등의 고장 상태에서 사용하지 마세요. 즉시 전원 버튼을 눌러 미니빔 TV를 끈 후 전원플러그를 콘센트에서 뺀 후 서비스 센터에 연락해 주세요.
  - 화재, 감전의 원인이 됩니다.
- 물건을 떨어뜨리거나 충격을 주지 마세요.
  - 사람이 다치거나, 미니빔 TV 고장의 원인이 될 수 있습니다.
- 스크린과 눈의 거리는 화면 대각선 길이의 약 5~7배정도 떨어져서 시청하세요.
  - 너무 가까운 곳에서 지속적으로 시청하면 시력이 나빠질 수 있습니다.

## 청소

### ⚠ 경고

- 청소할 때 미니빔 TV 본체 각 부분에 직접 물을 뿌리지 마세요. 제품에 물이 들어 가거나 젖지 않도록 하세요.
  - 화재, 감전의 원인이 됩니다.
- 연기가 나거나 이상한 냄새가 날 때 또는 기기 내에 이물질이 들어간 경우 사용을 중단하세요. 이 때는 곧바로 전원 버튼을 눌러 미니빔 TV를 끈 후 전원 플러그를 콘센트에서 뺀 후 서비스 센터에 연락해 주세요.
  - 그대로 계속 사용하면 화재, 감전의 원인이 됩니다.
- 전면 투사 렌즈의 먼지나 얼룩을 지우고자 하는 경우, 공기분사기 또는 시중에 판매중인 렌즈 클리닝 제품이나 알코올을 면봉이나 부드러운 헝겊에 묻혀 가볍게 문질러 닦아주세요.

### ⚠ 주의

- 1년에 한 번쯤은 판매점이나 서비스 센터에 내부청소를 상담하세요.
  - 미니빔 TV 내부에 먼지가 낀 채로 오랫동안 청소하지 않으면 화재, 고장의 원인이 될 수 있습니다.
- 미니빔 TV 케이스 등과 같은 플라스틱 부분을 청소할 때는 전원코드를 빼고 부드러운 헝겊으로 가볍게 닦아주세요. 분무기로 물을 뿌리거나 물걸레로 닦지 마세요. 특히, 각종 세정제, 자동차 및 공업용 광택제, 연마제, 왁스, 벤젠, 알코올 등을 미니빔 TV 케이스 등과 같은 플라스틱 부분에 사용할 경우 제품에 손상을 주므로 절대 사용하지 마세요.
  - 화재, 감전 또는 제품 손상(변형, 부식 및 파손)을 유발하는 원인이 됩니다.

## 기타

### ⚠ 경고

- 수리 기술자 외에는 미니빔 TV를 절대 분해하거나 개조하지 마세요. 점검, 조정, 수리는 판매점 또는 고객센터 창구에서 상담하세요.
  - 화재, 감전의 원인이 됩니다.

### ⚠ 주의

- 새 건전지와 낡은 건전지를 혼합하여 사용하지 마세요.
  - 전지파열, 누액에 의한 화재, 감전의 원인이 될 수 있습니다.
- 미니빔 TV를 장시간 시청하지 않을 때나 부재시에는 전원플러그를 콘센트에서 빼주세요.
  - 먼지가 쌓여 발열, 발화 및 절연열화에 의한 감전, 누전화재의 원인이 됩니다.
- 지정한 것 이외의 건전지는 사용하지 마세요.
  - 전지파열, 누액에 의한 화재, 감전의 원인이 될 수 있습니다.
- 건전지 충전 시 다른 전원장치 또는 회로를 통해 충전하지 마십시오.
  - 건전지의 손상 및 화재의 위험이 있습니다.
- 수명이 다한 건전지는 함부로 버리지 마십시오.
  - 폭발 또는 화재의 위험이 있습니다. 폐기 방법이 나라 및 지역에 따라 다를 수 있습니다. 적절한 방법으로 폐기하십시오.
- 건전지를 던지거나 분해하지 마십시오.
  - 건전지 손상으로 인한 화재 및 폭발의 위험이 있습니다.
- LG에서 승인하고 인정한 건전지만 사용하십시오.
  - 화재 및 폭발의 원인이 됩니다.

- 건전지 보관 시 열쇠, 클립과 같은 금속성 물체 가까이 두지 마십시오.
  - 과도한 전류로 인한 급격한 온도 상승으로 건전지가 손상되거나 화재, 화상의 위험이 있습니다.
- 전열기 등 열이 발생하는 장소에 보관하지 마십시오.
  - 화재 및 고장의 원인이 됩니다.
- 60도 이상의 고온 및 습기가 많은 곳에 보관하지 마십시오.
  - 폭발 및 화재의 위험이 있습니다.
- 아이들의 손이 닿지 않도록 보관하여 주시기 바랍니다.
  - 부상의 위험 및 고장의 원인이 됩니다.
- 건전지가 제대로 장착되었는지 확인하십시오.
  - 화재 및 폭발의 우려가 있습니다.
- 건전지에 리튬을 포함하고 있으므로 취급 시 주의하십시오.
  - 화재 및 폭발의 우려가 있습니다.
- 새로운 건전지로 교체 시 반드시 같은 기종의 건전지를 사용하십시오.
- 건전지를 잘못 교체하면 화재의 위험이 있습니다.

## **안테나**

- 실외 안테나 선을 사용하는 가정에서는 심한 바람이 불어서 안테나가 쓰러지더라도 근처 전기줄에 닿지 않도록 거리를 두고 설치하세요.
  - 감전 사고 및 상해의 원인이 됩니다.
- 실외 안테나 선이 실내로 들어가는 부분에는 빗물이 흘러 들어가지 않도록 아래로 구부려 놓으세요.
  - 미니빔 TV에 빗물이 들어가면 화재, 감전의 원인이 됩니다.

# 차례

<b>라이선스</b>	<b>2</b>	<b>미니빔 TV를 즐기려면</b>	<b>30</b>
<b>안전을 위한 주의사항</b>	<b>3</b>	<b>네트워크 설정</b>	<b>30</b>
<b>준비</b>	<b>11</b>	- 원클릭 네트워크 연결	30
<b>부속품</b>	<b>11</b>	- 네트워크 연결의 전문가 설정을 하려면	30
<b>별매품</b>	<b>12</b>	- 무선 네트워크 연결	31
<b>각 부분의 이름</b>	<b>13</b>	- 네트워크 설정시 주의 사항	32
<b>설치</b>	<b>14</b>	<b>Wi-Fi Direct 기능을 이용하려면</b>	<b>33</b>
- 설치시 주의사항	14	<b>Intel(R) WiDi를 이용하려면</b>	<b>33</b>
- 화면크기별 투사거리	15	<b>미디어링크를 이용하려면</b>	<b>34</b>
- 삼각대를 이용한		- 미디어링크를 연결하려면	34
- 미니빔 TV 설치 방법	16	- 미디어링크를 사용하려면	34
- 캔싱턴(Kensington)도난방지 장치를 이용하려면	16	- PLEX 설치를 위한 시스템 요구사항	35
<b>리모컨</b>	<b>17</b>	- 미디어링크 사용상의 주의사항	35
<b>매직 리모컨</b>	<b>19</b>	<b>프리미엄을 이용하려면</b>	<b>36</b>
- 매직 리모컨 등록하기	20	- 프리미엄을 사용하려면	36
- 매직 리모컨 재등록하기	20	<b>스마트쉐어™</b>	<b>37</b>
- 매직 리모컨 사용하기	20	<b>사용하기 전에</b>	<b>37</b>
<b>미니빔 TV를 보려면</b>	<b>21</b>	- USB 저장장치를 연결하려면	37
<b>안테나 또는 케이블을 연결하려면</b>	<b>21</b>	- USB 저장장치를 제거하려면	37
<b>미니빔 TV를 보려면</b>	<b>22</b>	- DLNA를 연결하려면	39
- 미니빔 TV를 켜려면	22	<b>인터넷을 연결하려면</b>	<b>41</b>
- 스크린 영상의 초점 및 위치 조정	24	<b>스마트쉐어™를 사용하려면</b>	<b>42</b>
- 미니빔 TV를 보려면	24	- 동영상을 감상하려면	43
<b>미니빔 TV 기능을 확인하려면</b>	<b>25</b>	- 사진을 감상하려면	46
- 홈메뉴	25	- 음악을 감상하려면	47
- 마이앱을 이용하려면	26	- 문서파일을 보려면	48
- 마이앱을 편집하려면	26	<b>LG 클라우드를 사용하려면</b>	<b>49</b>
<b>자주쓰는 기능</b>	<b>27</b>	- LG Cloud란?	49
- 화면크기 기능을 이용하려면	27	- LG 클라우드를 이용하려면	50
- 키스톤 기능을 이용하려면	28	<b>Magical Mirroring 기능을 이용하려면</b>	<b>51</b>
- 입력신호를 선택하려면	28	- Magical Mirroring 실행하기	51
<b>간편설정을 이용하려면</b>	<b>29</b>	- MirrorOp Sender	54

<b>입체영상 기능</b>	<b>57</b>	<b>서비스에 대해서</b>	<b>83</b>
<b>입체영상(3D)을 보기 전에</b>	<b>57</b>	<b>무선제원</b>	<b>84</b>
- 입체영상(3D)를 시청할 때	57	<b>무선 LAN 모듈 (TWFM-B003D)</b>	
<b>입체영상(3D)을 시청하려면</b>	<b>59</b>	<b>무선 제원</b>	<b>84</b>
- DLP-LINK (DLP-Ready) Type		<b>블루투스 모듈 (BM-LDS302)</b>	
- 안경을 사용하려면	60	<b>무선 제원</b>	<b>84</b>
- 입체영상 입력지원 포맷	60	<b>제품규격</b>	<b>85</b>
<b>입체영상(3D) 시청방법</b>	<b>61</b>		
<b>상세설정</b>	<b>62</b>		
<b>설정메뉴</b>	<b>62</b>		
<b>영상 설정</b>	<b>63</b>		
<b>음향 설정</b>	<b>67</b>		
<b>채널 설정</b>	<b>68</b>		
<b>시간 설정</b>	<b>69</b>		
<b>잠금설정</b>	<b>70</b>		
<b>일반 설정</b>	<b>71</b>		
<b>네트워크 설정</b>	<b>73</b>		
<b>고객지원</b>	<b>74</b>		
<b>외부기기를 연결하려면</b>	<b>75</b>		
<b>디지털 방송 수신기나 DVD, 비디오 등</b>			
<b>을 연결하려면</b>	<b>76</b>		
- HDMI 연결	76		
<b>PC를 연결하려면</b>	<b>76</b>		
- RGB 연결	76		
<b>외부입력(AV) 연결</b>	<b>77</b>		
- 컴포넌트 연결	78		
<b>헤드폰을 연결하려면</b>	<b>78</b>		
<b>노트북을 연결하려면</b>	<b>79</b>		
<b>유지보수</b>	<b>80</b>		
<b>청소</b>	<b>80</b>		
- 렌즈의 청소	80		
- 미니빔 TV 케이스의 청소	80		
<b>렌즈캡 고정 방법</b>	<b>80</b>		
<b>소프트웨어 업데이트를 하려면</b>	<b>81</b>		
<b>미니빔 TV 관련하여 자주 묻는 질문</b>	<b>82</b>		

# 준비

## 부속품

부속품을 확인하세요.

그림은 실물과 다를 수 있습니다. 각종 부속품은 제품의 품질향상을 위해 예고 없이 변경되는 수가 있으며, 새로운 부속품이 추가되거나 삭제될 수도 있습니다.



- HDMI와 USB 연결단자를 이용할 때, USB/HDMI 단자에 연결하는 잭의 크기가 너무 크면 서로 연결되지 않을 수 있습니다. 표준 크기의 연결 잭을 사용하세요.

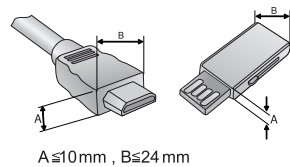

## 별매품

별매품 구입은 전자상가 또는 인터넷 쇼핑몰에서 구입하거나 판매점(제품 구입처)에 문의하세요.

각종 별매품은 제품의 품질향상을 위해 예고 없이 변경되는 수가 있으며, 새로운 별매품이 추가될 수도 있습니다.

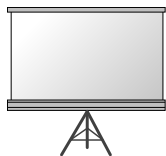

미니빔 TV 시청용 스크린



삼각대



HDMI 케이블



영상 케이블



음성 케이블



3D 안경  
(DLP-LINK 또는  
DLP-Ready Type)



RGB to Component  
케이블



등축선

## 각 부분의 이름

\* 미니빔 TV는 고정밀 기술로 만들어진 제품입니다. 하지만, 아주 작은 흑점이나 휘점이 화면에 지속적으로 보일 수도 있습니다. 이는 제조 공정상 일반적으로 나타날 수 있는 것으로 기능상 장애는 아닙니다.

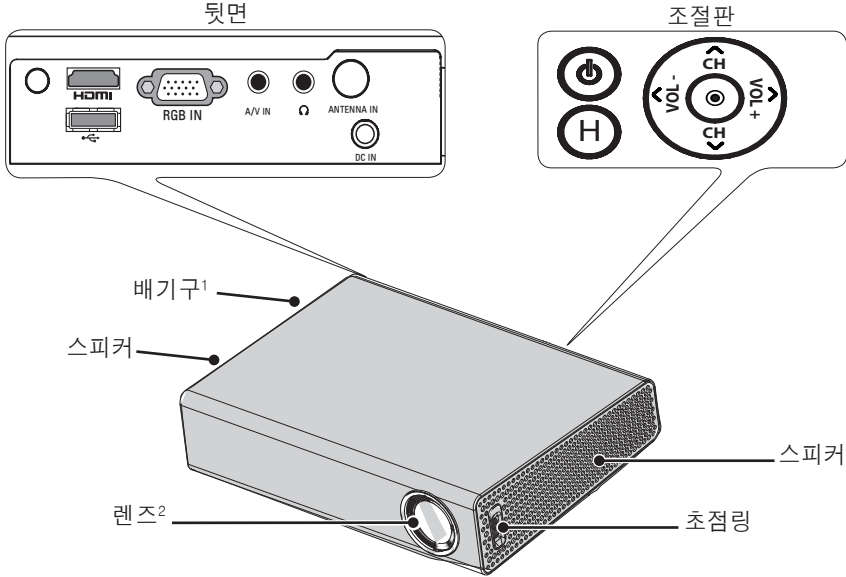

버튼	설명
⏻(전원)	미니빔 TV를 켜거나 끕니다.
⌂(HOME)	홈메뉴에 진입합니다.
CH(채널) ^, v	TV 입력시 채널을 변경합니다.
VOL(음량) -, +	음량을 조절합니다.
^, v, <, >	기능을 설정합니다.
⊙(확인)	현재 모드를 확인할 수 있고, 기능 변경 후 저장합니다.

1 배기 방향으로 고열이 발생하므로 배기 방향에서 사용하지 마세요.

2 미니빔 TV를 보관하는 중 렌즈 캡을 빼거나 미니빔 TV 사용 중 렌즈를 만지지 마세요. 렌즈의 손상을 초래할 수 있습니다.

## 설치

### 설치시 주의사항

- 환기가 잘되지 않는 곳에 설치하지 마세요.
  - 미니빔 TV 내부의 열이 적체되는 것을 방지하기 위해서는 공기 순환이 잘 되는 곳에 설치해야 합니다. 환기구를 막을 수도 있으니 미니빔 TV 옆에 물건을 두지 마세요. 통풍구가 막히면 미니빔 TV 내부의 온도가 올라가게 됩니다.



- 미니빔 TV를 카페트나 담요 위에 설치하지 마세요. 바닥에 시스템 흡기구가 있는 모델의 경우 흡기구를 막지 마시고, 평평하고 단단한 곳에서 사용하세요



- 흡기구에 종이 조각 같은 이물질이 들어가지 않도록 주의하세요.



- 미니빔 TV의 주위에 30 cm이상의 공간을 두세요.



- 온도가 높거나 습기가 많은 곳에 설치하지 마세요.
  - 온도나 습도가 매우 높은 곳 또는 온도가 너무 낮은 곳에는 설치하지 마세요. (85쪽의 동작 온도, 습도를 참조하세요.)
- 먼지가 많은 곳에 설치하지 마세요.
  - 화재의 위험이 있습니다.
- 렌즈 캡을 제외한 어떠한 커버도 절대 열지 마십시오. 제품 내부에는 고압이 흐르고 있으므로 위험합니다.
- 미니빔 TV는 고정밀 기술로 만들어진 제품입니다. 하지만, 아주 작은 흠집이나 휘집이 화면에 지속적으로 보일 수도 있습니다. 이는 제조 공정상 일반적으로 나타날 수 있는 것으로 기능상 장애는 아닙니다.
- 전자식 안정기를 적용한 전등 및 삼파장 램프가 설치된 장소에서는 리모컨 동작이 안되는 경우가 있습니다. 이때는 전자식 안정기를 적용한 전등 및 삼파장 램프를 국제 규격품으로 교체하시면 리모컨이 정상적으로 동작될 수 있습니다.

## 화면크기별 투사거리

- 1 미니빔 TV를 컴퓨터 또는 영상신호원과 함께 견고하고 수평을 유지하는 표면에 설치합니다.
- 2 미니빔 TV를 스크린으로부터 적합한 거리에 설치합니다. 미니빔 TV와 스크린간의 거리가 실제의 영상크기를 결정합니다.
- 3 렌즈가 스크린에 대해 직각을 유지하도록 미니빔 TV를 설치하세요. 스크린에 대해 직각이 유지되지 않는 경우 화면에 경사가 지기 때문에 화질이 떨어지게 됩니다. 이때는 키스톤 기능을 실행시켜 주세요. (28쪽 참조).
- 4 미니빔 TV와 연결기기의 전원 코드를 전원 콘센트에 연결하세요.

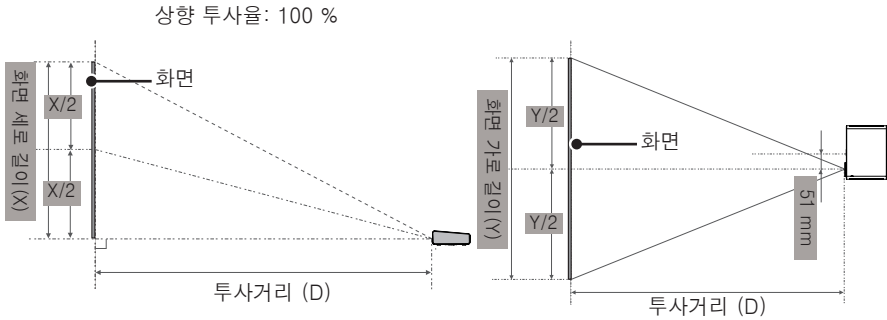

16 : 10 화면시			
화면크기 (mm)	화면가로길이 (Y) (mm)	화면세로길이 (X) (mm)	투사거리 (D) (mm)
762	646	404	902
889	754	471	1056
1016	861	539	1210
1143	969	606	1365
1270	1077	673	1520
1397	1185	741	1674
1524	1292	808	1828
1651	1400	875	1983
1778	1508	943	2137
1905	1615	1010	2291
2032	1723	1077	2445
2159	1831	1145	2600
2286	1938	1212	2755
2413	2046	1279	2909
2540	2154	1347	3063

## 삼각대를 이용한 미니빔 TV 설치 방법

- 이 미니빔 TV는 카메라용 삼각대를 이용하여 설치가 가능합니다. 그림과 같이 카메라용 삼각대의 카메라 설치 부분에 카메라 대신 미니빔 TV를 조립하여 사용할 수 있습니다.
- 삼각대 고정시 체결용 볼트의 길이는 국제규격인 4.5 mm이하의 사용을 권장합니다. 체결 볼트의 최대 허용 길이는 5.5 mm입니다. (최대 허용 길이보다 길면 미니빔 TV가 파손될 수 있습니다.)

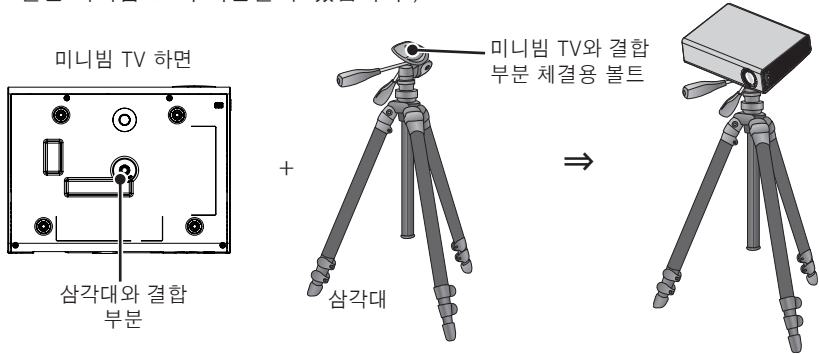

## 켄싱턴(Kensington)도난방지 장치를 이용하려면

- 미니빔 TV의 도난을 방지하기 위해 제품 연결부에 켄싱턴(Kensington) 도난방지 자물쇠 구멍이 있습니다. 아래의 그림과 같이 연결하세요.
- 켄싱턴(Kensington) 도난방지 장치의 자세한 내용은 켄싱턴(Kensington) 도난방지 장치 구입시 첨부된 사용설명서를 참조하세요.
- 켄싱턴(Kensington) 도난방지 장치는 소비자가 별도로 구입하셔야 합니다.
- 켄싱턴(Kensington)이란?  
컴퓨터, 노트북 등 고가 전자기기의 도난방지 자물쇠를 판매하는 회사입니다.  
인터넷 홈페이지 : <http://www.kensington.com>

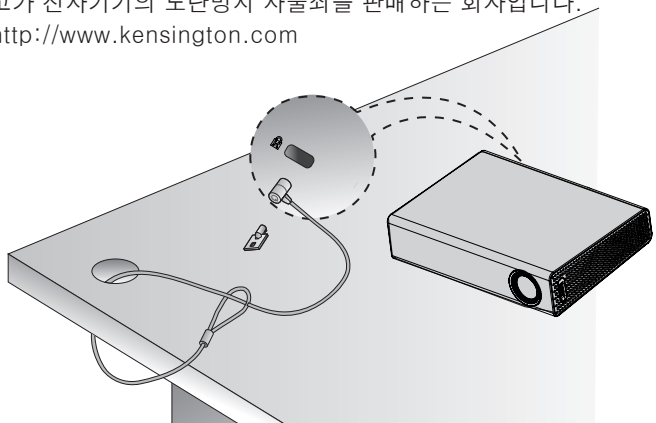

# 리모컨

리모컨의 뒷면에 있는 뚜껑을 열고 건전지 넣는 곳에 표기된 것과 같은 건전지를 ⊕⊖ 방향 표시대로 넣으세요. 건전지 (1.5 V, AAA 형) 는 2개 모두 똑같은 새것으로 사용하세요.

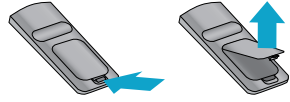

## ! 주의

- 새 건전지와 낡은 건전지를 혼합하여 사용하지 마세요.

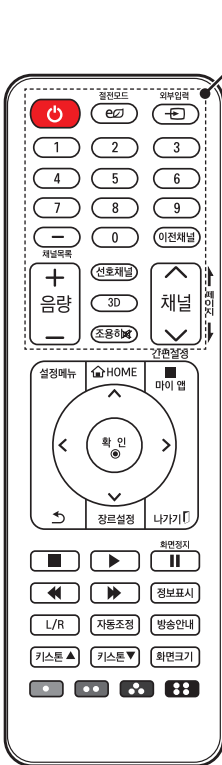

### 전원

미니빔 TV를 켜거나 끕니다.

### 절전모드

절전모드를 변경합니다.

### 외부입력

외부입력을 변경합니다.

### 숫자 버튼

숫자를 입력합니다.

### - (대시)

2-1나 2-2와 같이 채널 번호를 입력합니다.

### 채널목록

채널목록을 보여줍니다.

### 이전채널

이전에 시청한 채널을 보여줍니다.

### 음량 +, -

음량을 조절합니다.

### 선호채널

선호채널 목록을 보여줍니다.

### 3D

3D를 볼 수 있습니다.

### 조용히

음소거를 합니다.

### 채널 ^, v

TV 입력시 채널을 변경합니다.

### 페이지 < >

이전/이후 페이지로 이동합니다.

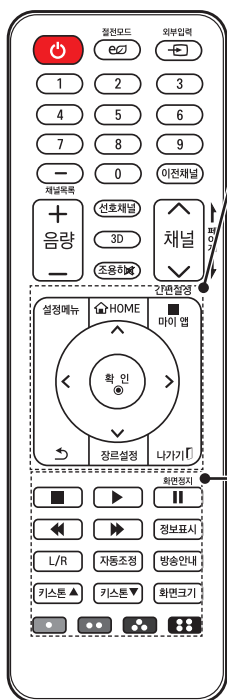

**설정메뉴**

설정 메뉴를 표시하거나 닫습니다.

**HOME**

홈메뉴가 나타납니다.

**마이 앱 / 간편설정**

마이 앱 : 마이 앱 목록을 표시합니다.

간편설정 : 설정을 간편하게 변경할 수 있습니다.

**상/하/좌/우 버튼**

기능을 설정합니다.

**확인**

현재 모드를 확인할 수 있고, 기능 변경 후 저장합니다.

**이전**

이전 화면으로 돌아갑니다.

**장르설정**

장르를 설정할 수 있습니다.

**나가기**

설정화면을 닫습니다.

**재생조절버튼**

미니빔 TV 또는 스마트 웨어의 재생을 조절합니다.

**정보표시**

프로그램이나 화면의 정보를 볼 수 있습니다.

**L/R**

3D 영상을 구성하는 좌/우 영상을 서로 바꾸어줍니다.

**자동조정**

RGB 입력일 때 화면을 자동으로 최적화합니다.

**방송안내**

디지털 방송의 편성표를 볼 수 있습니다.

**키스톤▲, ▼**

키스톤을 조절할 수 있습니다.

**화면크기**

화면크기를 변경합니다.

**컬러버튼**

각 메뉴에서 상세 설정이나 동작을 할 때 사용합니다.

**! 잠깐**

- 리모컨을 사용할 때는 리모컨 수광부에서 6 m/좌, 우 30° 범위 내에서 사용할 수 있습니다.
- 뒷단자에 케이블이 연결되어 있는 경우 리모컨 수광부에서 3 m/좌, 우 30° 내에서 리모컨이 원활하게 작동합니다.
- 원활한 리모컨의 작동을 위해 IR 단자(리모컨 수광부)를 막지 마세요.
- 리모컨을 휴대용 가방에 넣어 이동할 때 가방 안에 들어 있는 본체, 케이블 또는 문서 등에 의해 버튼이 눌러지지 않도록 주의하세요. 리모컨 건전지의 수명이 현저하게 저하될 수 있습니다.

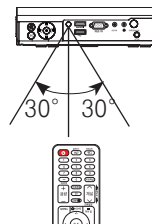

# 매직 리모컨

사용중 미니빔 TV에 건전지가 부족하다는 메시지가 나타나면 건전지를 교환하세요.  
그림과 같이 건전지 뚜껑 윗부분을 살짝 누른 후 아래로 밀어 열어주세요. 리모컨 내부의 +, - 방향 표시대로 알카라인 건전지(1.5 V, AA형) 2개를 모두 똑같은 새 것으로 사용하세요.

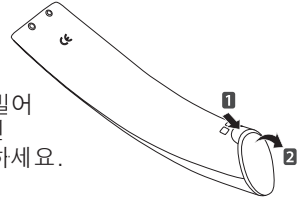

## 주의

- 새 건전지와 낡은 건전지를 혼합하여 사용하지 마세요.

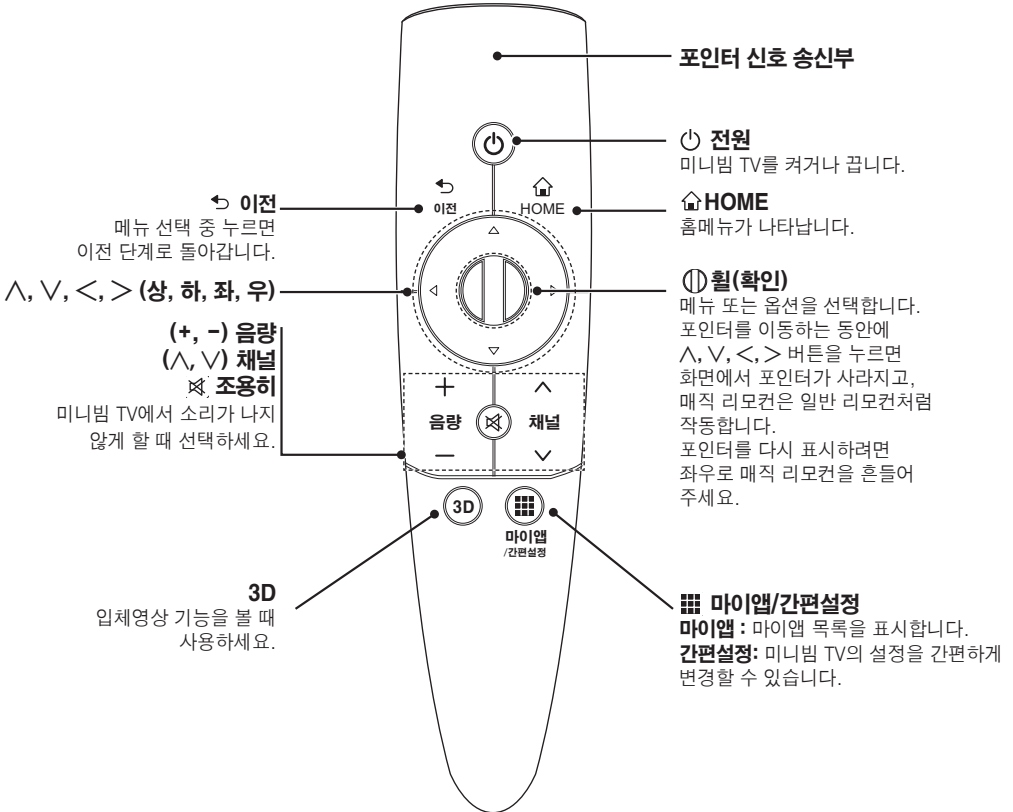

## 매직 리모컨 등록하기

- 매직 리모컨을 사용하기 위해서는 반드시 등록을 해야 합니다.
  - 사용 전에 다음과 같이 매직 리모컨을 등록해 주세요.
- 1 미니빔 TV를 켜고 미니빔 TV를 향해 **㉠휠 (확인)** 버튼을 누르세요. 등록이 완료되면, 미니빔 TV 화면에 등록 완료 메시지가 나타납니다.
  - 2 매직 리모컨 등록 실패 시 미니빔 TV 전원을 껐다 켜 후 **㉠휠 (확인)** 버튼을 눌러 다시 등록해주세요.

## 매직 리모컨 재등록하기

- 1 **⏪** HOME 버튼과 **↶** 이전 버튼을 동시에 5초 정도 누르세요.  
미니빔 TV를 향해 **㉠휠 (확인)** 버튼을 누르면 재등록됩니다.
- 2 미니빔 TV를 향해 **↶** 이전 버튼을 5초 정도 눌러도 리모컨 초기화와 동시에 재등록됩니다.  
등록이 완료되면, 미니빔 TV 화면에 등록 완료 메시지가 나타납니다.

## 매직 리모컨 사용하기

- 1 화면에 포인터가 없을 때 가볍게 흔들면 화면에 포인터가 나타납니다.  
→ 일정시간 사용하지 않으면 화면의 포인터가 사라집니다.
- 2 포인터 신호 송신부를 미니빔 TV로 향한 뒤 상하좌우로 움직이면 포인터가 움직입니다.  
→ 포인터가 비정상적으로 동작할 경우 매직 리모컨을 10초 정도 움직이지 않게 유지한 후 다시 사용하세요.



### ! 잠깐

- 정해진 범위 (거리 10 m) 내에서 사용하세요. 사용 가능 범위 외에서 사용하거나 사용 가능 범위 내에 장애물이 있으면 통신 장애를 일으킬 수 있습니다.
- 주변 기기에 따라 통신 장애가 발생할 수 있습니다.  
전자레인지, 무선 랜 등의 제품은 매직 리모컨과 동일 주파수 대역 (2.4 GHz) 을 사용하므로 통신 장애가 발생할 수 있습니다.
- 매직 리모컨에 충격을 가하거나 낙하시 리모컨 고장의 원인이 됩니다.
- 매직 리모컨을 사용할 때는 주변의 가구나 전자제품 또는 사람과 부딪히지 않도록 주의하세요.

# 미니빔 TV를 보려면

## 안테나 또는 케이블을 연결하려면

옥내/옥외 안테나를 통해 방송을 시청하려면 벽면 단자와 미니빔 TV의 안테나 단자를 동축선(75 Ω)으로 연결하세요. 공중파 또는 유선/케이블(아날로그, 디지털) 방송을 시청할 수 있습니다. (동축선은 별매입니다.)

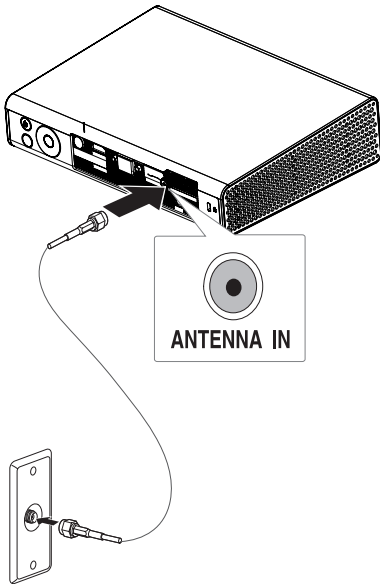

### ! 잠깐

- 동축선(75 Ω) 연결시 구리선이 구부러지지 않게 주의하세요. 연결단자는 오른쪽으로 돌리면 고정됩니다.

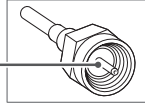

구리선

- 미니빔 TV의 단자와 직접 연결되는 동축선(75 Ω)은 반드시 표준품(별도구입) 동축선(75 Ω)을 사용하세요.
- 전파가 약한 지역에서는 전파증폭기(부스터)를 구입해서 설치하면 더 좋은 화면을 볼 수 있습니다.
- 1개의 안테나를 가지고 2대 이상의 미니빔 TV를 시청하고자 할 경우에는 신호분배기를 별도 구입하여 연결하세요.
- 안테나 설치가 잘 안 될 경우에는 안테나 전문 취급점이나 구입하신 판매점에 문의하세요.

## 미니빔 TV를 보려면

### 미니빔 TV를 켜려면

- 1 전원코드를 바르게 연결하세요.
- 2 전원코드를 연결하고 잠시 후에 조절판이나 리모컨의 전원 버튼을 누르세요.
  - 미니빔 TV를 켜기 전 렌즈 캡이 열려 있는지 확인하세요.
- 3 처음 미니빔 TV를 켜면 아래와 같이 설정 화면이 나타납니다.  
미니빔 TV 시청 시 꼭 필요한 항목들을 보다 쉽게 설정할 수 있습니다.

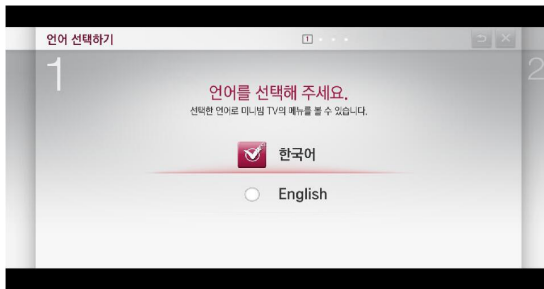

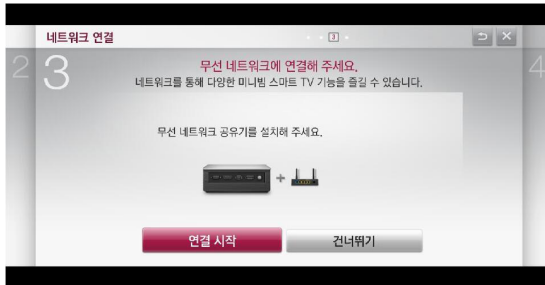

※ 위 설정을 완료하면 초기설정이 완료 됩니다.



**잠깐**

- 미니빔 TV 사용중 자동채널 설정을 하려면 간편설정에서 자동채널을 선택하세요.

## 스크린 영상의 초점 및 위치 조정

스크린에 영상이 나타난 다음에는 초점이 올바르게 맞추어져 있는지 그리고 스크린에 제대로 맞는지를 확인하세요.

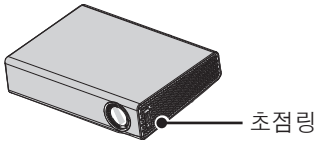

- 영상의 초점을 맞추기 위해서는 초점링을 회전시키세요.

## 미니빔 TV를 보려면

- 1 전원대기 상태일 때 전원 버튼을 눌러 미니빔 TV를 켜세요.
- 2 외부입력 버튼을 눌러 원하는 입력을 선택하세요.
- 3 아래의 버튼을 이용하여 시청 중 미니빔 TV를 조절할 수 있습니다.

버튼	설명
채널 $\wedge, \vee$	TV 입력시 채널을 변경합니다.
채널목록	채널목록을 보여줍니다.
0 - 9	채널 번호를 입력합니다.
음량 -, +	음량을 조절합니다.
조용히	음소거를 합니다.
이전채널	이전에 시청한 채널을 보여줍니다.
키스톤 $\blacktriangle, \blacktriangledown$	키스톤을 조절할 수 있습니다.

- 4 미니빔 TV를 끄려면 전원 버튼을 누르세요.

## 미니빔 TV 기능을 확인하려면

본 사용설명서에 사용되는 메뉴 화면 표시는 소비자의 제품 동작을 돕기 위한 예시이므로 실제 화면과 다를 수 있습니다.

### 홈메뉴

1 리모컨의  HOME 버튼을 누릅니다.



	설명
1	현재 시청중인 화면이 나타납니다.
2	프리미엄 메뉴를 보여 줍니다.
3	로그인 할 수 있습니다.
4	카드 목록을 편집할 수 있습니다.
5	이전 화면으로 돌아갑니다.
6	홈 메뉴를 마칩니다.
7	마이 앱 목록을 보여 줍니다.
8	마이 앱 목록에 표시되는 항목을 사용자 기호에 따라 삭제하거나 순서를 변경할 수 있습니다.

## 마이앱을 이용하려면

- **HOME** → 마이 앱
- 홈 화면의 하단에서 마이 앱을 선택하세요. 마이 앱을 선택하면 시스템에 미리 설치된 앱과 다운로드 받은 앱을 확인할 수 있습니다.



## 마이앱을 편집하려면

마이 앱 진입 후 화면 상단의 편집을 선택하면 앱의 위치를 이동하거나 삭제 할 수 있습니다. 단, 시스템 앱은 이동은 가능하나 삭제는 불가능합니다.

- **HOME** → 마이 앱 → **편집**을 선택합니다.
- 매직 리모컨으로 앱을 선택한 상태에서 드래그하여 순서변경/삭제를 할 수도 있습니다.



## 자주쓰는 기능

### 화면크기 기능을 이용하려면

시청 중 화면크기 버튼을 눌러 화면 크기를 변경할 수 있습니다.

#### ! 잠깐

- 입력 신호에 따라 설정값이 달라질 수 있습니다.
- 간편설정 또는 설정메뉴 버튼을 눌러 실행할 수도 있습니다.

- 전체화면: 영상비율에 상관없이 전체 화면으로 조절합니다.



- 16:9: 화면의 크기에 맞춰 16:9 비율로 조절합니다.



- 원본화면: 고화질 영상을 손실없이 가장 좋은 화질로 볼 수 있는 기능입니다.



#### ! 잠깐

- 원본화면은 수신되는 신호에 따라 화면 주변부에 노이즈가 발생할 수 있습니다.

- 자동화면비: 수신되는 신호와 같은 비율의 화면으로 자동변경 됩니다.



- 4:3: 화면의 크기에 맞춰 4:3 비율로 조절합니다.



- 줌: 화면의 가로 길이에 맞춰 화면을 확대합니다. 화면의 위, 아래 부분이 잘릴 수 있습니다.
  - <, > 버튼으로 화면을 키우거나 줄일 수 있습니다.
  - ^, v.버튼으로 화면을 이동할 수 있습니다.



- 시네마 줌1: 시네마 스킵(2.35:1) 화면비의 입력 영상을 왜곡없이 확대하여 볼 수 있는 기능입니다. 최대 16까지 확대할 수 있습니다.
  - <, > 버튼으로 화면을 키우거나 줄일 수 있습니다.
  - ^, v.버튼으로 화면을 이동할 수 있습니다.



#### ! 잠깐

- 화면을 줄이거나 확대할 경우 화면이 왜곡될 수 있습니다.

## 키스톤 기능을 이용하려면

키스톤은 스크린이나 미니빔 TV가 기울어져 투사각이 직각을 이루지 못할 경우 투사된 화면의 위, 아래 쪽을 스크린의 형태에 맞도록 조절하여 화면의 모양이 사다리꼴 형태로 일그러지지 않도록 해주는 기능입니다. 키스톤 기능을 이용하면 약간의 화질 열화가 발생할 수 있으므로 최적의 투사각을 얻을 수 없는 경우에만 사용하세요.



- 키스톤▲, 키스톤▼ 버튼으로 화면을 조절하세요.
  - 키스톤은 -40 ~ 40까지 조정됩니다.
- 완료한 후 확인 버튼을 누르세요.

## 입력신호를 선택하려면

### 입력신호를 선택하려면

- 외부입력 버튼을 누르면 외부입력 선택화면으로 변경됩니다.
  - 연결된 입력이 먼저 나타납니다. 단, 외부입력과 컴포넌트는 언제나 활성화되어 있습니다.



- 외부입력 버튼으로 입력신호를 선택하면 연결된 입력으로만 전환됩니다. <, > 버튼을 이용하면 모든 입력으로 전환할 수 있습니다.

### 외부입력 기기명을 설정하려면

외부 입력 단자에 대해 어느 입력단자에 어떤 기기를 연결했는지를 표시하기 위한 기능입니다.

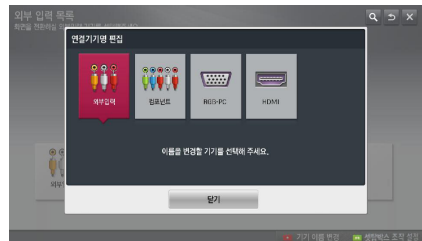

- 외부입력 버튼을 누르면 외부입력 선택화면으로 변경됩니다.
- 빨강 버튼을 누르세요.
- <, > 버튼을 눌러 원하는 입력으로 이동후 확인 버튼을 누르세요.
- ∧, ∨, <, > 버튼을 눌러 기기명을 선택하세요.

## 간편설정을 이용하려면

자주쓰는 메뉴를 손쉽게 설정할 수 있습니다.

**1** 마이앱 버튼을 누른 후 간편설정 항목을 선택하세요.

**2** <, > 버튼으로 원하는 항목을 선택한 후 **확인** 버튼을 누르세요.

메뉴	설명
화면크기	화면 크기를 변경합니다.
영상모드	영상모드를 변경합니다.
음향 모드	각각의 음향모드에 대해 자신이 원하는 음향상태로 조정하는 기능입니다
음성다중	모노/스테레오 또는 다국어 방송일 경우 언어를 선택하여 들을 수 있습니다.
취침예약	설정된 시간이 지난 후에 미니빔 TV가 자동으로 꺼지는 기능입니다.
절전모드	화면 밝기를 조절합니다.
장르설정	장르를 설정할 수 있습니다.
채널편집	채널을 편집할 수 있습니다.
자동채널	자동으로 채널을 검색합니다.
USB 장치	연결된 USB 장치를 안전하게 제거할 수 있습니다.(USB 저장장치가 연결된 경우에만 표시됨)

**3** 각 항목을 ∧, ∨, <, > 버튼으로 설정하세요.

# 미니빔 TV를 즐기려면

## 네트워크 설정

스마트 기능을 이용하기 위해서는 반드시 무선으로 인터넷을 연결해야 합니다.

인터넷 연결 후에는 프리미엄 콘텐츠, DLNA 기능 등을 이용할 수 있습니다.

### 원클릭 네트워크 연결

간편하게 무선으로 네트워크를 연결할 수 있습니다.

- 1 설정메뉴 버튼을 누르세요.
- 2  $\wedge$ ,  $\vee$  버튼으로 네트워크를 선택한 후 확인 버튼을 누르세요.
- 3  $\wedge$ ,  $\vee$  버튼으로 네트워크 연결을 설정한 후 확인 버튼을 누르세요.
- 4 네트워크에 자동으로 연결됩니다. 미니빔 TV에 나오는 도움말을 참조하세요.

## 네트워크 연결의 전문가 설정을 하려면

사무실과 같은 특정환경 (고정 IP 등을 사용하는 경우) 에서 사용합니다.

- 1 설정메뉴 버튼을 누르세요.
- 2  $\wedge$ ,  $\vee$  버튼으로 네트워크를 선택한 후 확인 버튼을 누르세요.
- 3  $\wedge$ ,  $\vee$  버튼으로 네트워크 연결을 설정한 후 확인 버튼을 누르세요.
- 4 네트워크 연결 목록에서 전문가 설정을 선택하세요.
- 5 아래의 네트워크 연결 방법 중 하나를 선택하세요.

항목	설명
공유기 목록	공유기 목록에서 네트워크를 선택하여 연결합니다.
SSID 직접 입력	연결할 무선 공유기의 이름을 직접 입력하여 연결합니다.
WPS-PBC	PBC를 지원하는 무선 공유기의 버튼을 눌러 간편하게 공유기에 연결합니다.
WPS-PIN	연결을 원하는 PIN 지원 무선 공유기의 웹 페이지에 PIN 번호를 입력하여 간편하게 공유기에 연결합니다.
Ad-hoc	PC, 핸드폰 등 Wi-Fi와 연결된 장치를 통해 네트워크 연결합니다.

## 무선 네트워크 연결

그림과 같이 내장된 무선 네트워크 모듈을 이용하여 무선 네트워크를 이용할 수 있습니다. 이때 무선 공유기가 설치되어 있어야 합니다. 무선 공유기의 설치 방법은 무선 공유기 사용 설명서를 참조하세요.  
네트워크 구성 및 연결 방법은 네트워크 환경에 따라 다를 수 있습니다. 무선 공유기의 사용 설명서를 참조하여 설정하세요.

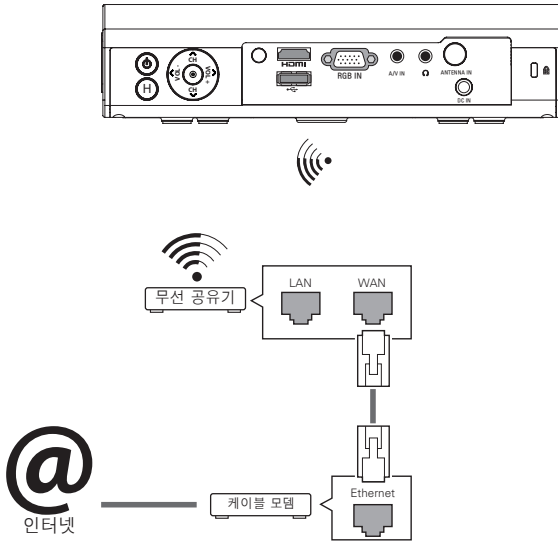

## 네트워크 설정시 주의 사항

- 모뎀을 재설정하면 네트워크 연결에 문제가 있을 수 있습니다. 이 경우 전원을 끄고 연결을 해제했다가 다시 연결한 후 전원을 켜면 정상적으로 작동됩니다.
- LG 전자는 인터넷 연결에 문제가 있을 경우 또는 인터넷 연결에 의한 고장이나 오류, 동작 이상에 대해 책임지지 않습니다.
- 네트워크 연결은 인터넷 서비스 공급자(ISP)에 따라 정상적으로 동작되지 않을 수 있습니다.
- DSL 서비스는 DSL 모뎀을 사용해야 하고, 케이블 서비스는 케이블 모뎀을 사용해야 합니다. 인터넷 서비스 공급자 (ISP) 와의 계약에 따라 제한된 수의 인터넷 연결만 가능하여 미니빔 TV의 네트워크 연결을 하지 못할 수 있습니다. (만약 하나의 회선에 하나의 장치만을 허용하는 경우 이미 PC가 연결되어 있다면 다른 장비를 사용할 수 없습니다)
- 무선 네트워크는 2.4 GHz의 주파수를 가지는 다른 기기(무선 전화, 블루투스 기기, 전자레인지)에 의해 간섭을 받을 수 있습니다. 5 GHz 주파수를 사용하는 장비에도 간섭을 받으며 다른 Wi-Fi 장비와 동일합니다.
- 주변의 무선 환경에 따라 무선 네트워크 서비스 속도가 저하될 수 있습니다.
- 모든 로컬 홈 네트워크를 끄지 않고 사용하는 경우 일부 장치에서 네트워크 트래픽이 걸릴 수 있습니다.
- 무선 공유기 연결을 위해서는 무선 연결을 지원하는 공유기가 필요하며, 해당 공유기의 무선 연결 기능이 활성화 되어 있어야 합니다. 공유기의 무선 연결 가능 여부는 해당 공유기 업체에 문의하세요.
- 무선 공유기 연결을 위해서는 무선 공유기의 SSID와 보안 설정을 확인하시기 바랍니다. 무선 공유기의 SSID와 보안 설정에 대해서는 해당 공유기의 설명서를 참조하세요.
- 네트워크 장비(유/무선 공유기, 허브 등)의 잘못된 설정으로 인해 미니빔 TV가 느려지거나 오동작 할 수 있습니다. 해당 기기의 설명서를 참조하여 올바르게 설치한 후 네트워크 연결을 하세요.
- Ad-hoc 사용시 접속하는 디바이스 (예: 노트북) 에 따라서 연결이 안 될 수 있습니다.
- 무선 공유기 제조사에 따라서 접속방법에 차이가 있을 수 있습니다.

## Wi-Fi Direct 기능을 이용하려면

Wi-Fi Direct는 인터넷 연결없이 Wi-Fi Direct를 탑재한 기기와 연결할 수 있는 기능입니다. 스마트셰어에서 Wi-Fi Direct로 연결된 기기의 파일을 감상할 수 있습니다.

- 설정메뉴 → 네트워크 → Wi-Fi Direct를 선택합니다.

- 1 Wi-Fi Direct를 켜짐으로 설정하세요. (사용하지 않을 때는 꺼짐으로 변경해 주시기 바랍니다.)
- 2 연결하고자 하는 기기에서 Wi-Fi Direct 설정을 활성화 합니다.
- 3 미니빔 빔 TV에 연결 가능한 기기의 목록이 나타납니다.
- 4 연결할 기기를 선택합니다.
- 5 연결 요청 메시지가 나타나면 예를 선택하세요.
- 6 연결하고자 하는 기기에서 요청을 수락하면 Wi-Fi Direct가 연결됩니다.

## Intel(R) WiDi를 이용하려면

Intel's WiDi 기술이 적용된 기기의 화면을 미니빔 빔 TV에서 볼 수 있습니다. 해당 기능의 지원 여부는 해당기기의 제조사에 문의하세요.

- 설정메뉴 → 네트워크 → Intel(R) WiDi를 선택합니다.
- 1 Intel(R) WiDi를 켜짐으로 설정하세요. (사용하지 않을 때는 꺼짐으로 변경해 주시기 바랍니다.)
  - 2 연결하고자 하는 기기에서 Intel(R) WiDi 설정을 활성화 합니다.
  - 3 미니빔 빔 TV에 연결 가능한 기기의 목록이 나타납니다.
  - 4 연결할 기기를 선택합니다.
  - 5 연결 요청 메시지가 나타나면 예를 선택하세요.
  - 6 연결하고자 하는 기기에서 요청을 수락하면 Intel(R) WiDi가 연결됩니다.
- Wi-Fi Direct가 꺼짐 상태에서 Intel(R) WiDi 기능을 켜짐으로 설정을 변경할 경우, Wi-Fi Direct는 켜짐으로 자동 설정됩니다.
  - 사용자가 Intel(R) WiDi 기능을 꺼짐으로 설정할 경우 Wi-Fi Direct는 이전 설정 값으로 복귀합니다.

### ! 잠깐

- Intel's WiDi로 노트북을 연결 시에는 근거리에서 사용하는 것을 권장합니다.
- Intel's WiDi는 무선 공유기 없이 연결할 수 있지만, 최적의 성능을 위해서 무선 공유기를 먼저 연결하는 것을 권장합니다.
- 타사 기기는 검색이 되어도, 연결이 되지 않을 수 있습니다.
- 5 GHz 공유기에 기기를 연결하는 것을 권장합니다.
- 사용환경에 따라 응답속도의 차이가 날 수 있습니다.
- 연결하려는 기기의 사용 방법은 해당 기기의 사용설명서를 참조하세요.

## 미디어링크를 이용하려면

미니빔 TV와 동일한 네트워크 상에 연결된 PC/노트북에 Plex 프로그램을 설치하면, PC/노트북에 저장된 사진, 동영상, 음악 등 다양한 멀티미디어를 미니빔 TV에서 쉽게 즐길 수 있습니다.

### 미디어링크를 연결하려면

- 1 Plex Media Server 프로그램을 PC/노트북에 설치하세요.  
웹사이트(<http://www.lge.co.kr>)를 방문하여 설치할 PC/노트북에 맞는 Plex 프로그램을 다운받을 수 있습니다.
- 2 프로그램 설치 후 PC 하단 트레이의 Plex 아이콘을 선택한 후 마우스 오른쪽 버튼을 클릭합니다. 미디어 매니저에서 파일 섹션을 설정합니다.
- 3 미니빔 TV의 홈에서 미디어링크를 선택하세요.
- 4 연결된 PC/노트북의 미디어링크 섹션이 나타납니다. 섹션을 선택하세요.

## 미디어링크를 사용하려면

- 1 마이앱 버튼을 누르세요.
- 2 미디어링크로 진입하세요.



PLEX 미디어 매니저 (PLEX Media Manager) 에서 설정한 폴더가 나타납니다.

## PLEX 설치를 위한 시스템 요구사항

- 최소 요구사항  
1.6 GHz Intel Core Duo Processor와 Window XP SP3를 탑재한 PC 또는 이상, 최소 512 MB RAM 이상
- HD 콘텐츠 트랜스코딩(720p와 1080p)을 위한 권장사항  
2.4 Ghz Intel Core Duo Processor와 Window XP SP3를 탑재한 PC 또는 이상, 최소 2 GB RAM 이상  
Window XP, Vista 와 Window 7 지원
- 네트워크 요구사항  
미디어 메타데이터 산출과 업데이트를 위한 ADSL/Cable/Wifi 인터넷 연결  
유선 네트워크 : 100 BaseT 또는 1000 BaseT Ethernet 네트워크  
무선 네트워크 :  
Uncongested 802.11 n 권장,  
무선이동통신기에서 미디어 재생 지원

## 미디어링크 사용상의 주의사항

- Mac, PC에 설치하는 PLEX media server 버전은 0.9.1.14 이상을 지원합니다.
- 다음 언어에 대해, GUI언어는 영어로 표시되고, 전달되는 데이터는 표시되지 않습니다.  
: Thai, Arabic, Persian, Hebrew, Kurdish
- Video Plug-in을 재생할 때, 미니빔 TV에서 지원하지 않는 미디어인 경우 컴퓨터에서의 변환 작업 때문에 초기 버퍼링이 오래 걸릴 수 있습니다. 컴퓨터에서의 변환 작업 성능은 컴퓨터의 성능과 네트워크 속도에 따라 달라질 수 있습니다.
- 컴퓨터에 저장된 파일(Movie, 미니빔 TV Show, Music) 재생시 지원하는 형식은 DLNA와 동일합니다.
- 음악 재생시에는 구간이동 재생은 지원하지 않습니다. (DLNA와 동일합니다.)
- Wi-Fi로 고화질 영상을 재생할 경우 네트워크 속도가 낮아 정상적으로 재생되지 않을 수 있습니다.
- 공유기 이용시 공유기 설정으로 인하여 미니빔 TV에서 컴퓨터를 인식하지 않을 수 있습니다.  
(예: 일부 공유기에서 "멀티캐스트포워드" 기능을 설정할 경우, 미니빔 TV가 Wi-Fi로 연결시에 컴퓨터를 인식할 수 없습니다.)
- 일부 플러그인(Plug-in)의 경우, 미디어의 형식에 따라 재생이 제한될 수 있습니다.
- 플러그인은 각 제공자의 사정에 따라 예고없이 변경되거나, 동작하지 않을 수 있습니다.

## 프리미엄을 이용하려면

네트워크가 연결된 상태에서 뉴스, UCC 등의 콘텐츠를 언제든지 쉽게 이용할 수 있는 서비스입니다.

프리미엄 콘텐츠는 국가별 특성을 고려하여 글로벌 콘텐츠 외에 국가별로 특화된 서비스가 제공됩니다.

## 프리미엄을 사용하려면

-  HOME → 프리미엄을 선택하세요.



설명	
①	현재 시청 중인 화면이 나타납니다.
②	사용을 원하는 콘텐츠를 선택하세요.
③	마이 앱에 추가할 수 있습니다.

# 스마트쉐어™

## 사용하기 전에

### USB 저장장치를 연결하려면

미니빔 TV의 USB 입력단자에 USB 저장장치 (외장HDD, USB Memory)를 연결하면 USB에 저장된 콘텐츠를 미니빔 TV에서 쉽고 편하게 감상할 수 있습니다.  
 USB 저장장치는 쓰기 및 삭제가 되지 않습니다.  
 그림과 같이 USB 플래시 드라이브를 연결하세요.

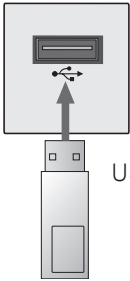

USB 플래시 드라이브

### USB 저장장치를 제거하려면

- 1 마이 앱 버튼을 누르세요.
- 2 간편설정 항목을 선택하세요.
- 3 <, > 버튼으로 USB 장치로 이동한 후 확인 버튼을 누르세요.
- 4 USB 장치를 제거하세요.



#### 잠깐

- USB 제거를 한 후에는 USB 저장장치를 읽을 수 없습니다. USB 저장장치를 제거하신 후 다시 연결하세요.

**USB 저장장치 사용상의 주의사항**

- 자동 인식 프로그램이 내장되어 있거나, 자체 드라이버를 사용하는 USB 저장장치의 경우에는 동작되지 않을 수 있습니다.
- 일부 USB 저장장치의 경우 동작되지 않거나 동작이 원활하지 않을 수 있습니다.
- 윈도우에서 제공하는 FAT32 또는 NTFS 파일 시스템으로 포맷된 USB 저장장치만 사용하세요.
- 외장형 USB 하드디스크의 경우 정격 전압 5 V, 정격 전류 500 mA 이하의 기기를 사용하도록 권장합니다.
- 전원 공급이 되는 USB 허브 또는 하드디스크 사용을 권장합니다. (전원이 부족할 경우 USB 기기가 제대로 인식되지 않을 수 있습니다.)
- USB 메모리 스틱은 32 GB, USB 하드디스크는 2 TB 이하의 용량 사용을 권장합니다.
- 절전 기능이 있는 USB 하드디스크가 정상적인 동작이 되지 않을 시 USB 하드디스크의 전원을 껐다가 켜면 정상적으로 작동합니다. 자세한 내용은 USB 하드디스크의 사용 설명서를 참조하세요.
- USB 저장장치의 데이터는 손상될 수 있으므로 중요한 파일은 다른 곳에 백업하세요. 데이터 관리는 사용자의 책임으로 제조 업체에서는 데이터에 대해 책임지지 않습니다.

**스마트웨어™ 지원파일**

- 최대 데이터 전송률 : 20 Mbps(Mega bit per second)
- 외부 지원 자막 포맷 : \*.smi, \*.srt, \*.sub (MicroDVD, SubViewer 1.0/2.0), \*.ass, \*.ssa, \*.txt (TMPlayer), \*.psb(PowerDivX)
- 내부 지원 자막 포맷 : XSUB (DivX6에서 만들어진 내부 자막 지원.)

## DLNA를 연결하려면

DLNA는 Digital Living Network Alliance의 약자로 홈 네트워크를 통해 PC 또는 서버의 동영상/음악/사진을 미니빔 TV에서 감상할 수 있습니다.

### DLNA 인증된 스마트폰을

#### 연결하려면

- 미니빔 TV와 스마트폰이 같은 네트워크로 연결되어 있어야 합니다.
- 1 스마트폰에 Wi-Fi가 설정되어 있는지 확인해 주세요.
- 2 스마트폰에 콘텐츠를 공유할 수 있는 앱을 설치/실행해 주세요.
- 3 내 휴대폰 콘텐츠 공유를 실행합니다.
- 4 재생하고자 하는 콘텐츠 종류(동영상/오디오/사진)를 선택해 주세요.
- 5 미니빔 TV에 재생하고자 하는 동영상, 음악, 사진 파일을 선택해 주세요.
- 6 재생 목록에 추가를 선택합니다.
- 7 콘텐츠 재생을 원하는 기기에서 미니빔 TV 모델명을 선택해 주세요. (미니빔 TV 모델명은 제품의 라벨에서 확인하실 수 있습니다.)
- 8 재생 ▶을 실행하면 선택한 파일을 미니빔 TV에서 즐길 수 있습니다.

## DLNA DMR (Digital Media Renderer) 연결하기

- PC의 운영체제가 Window7 또는 Window 8이거나, DLNA 인증을 받은 장치(휴대전화 등)가 네트워크로 연결되어 있는 경우, 별도의 프로그램 설치 없이 음악/동영상/사진 등을 미니빔 TV에서 재생할 수 있습니다.

- 1 미니빔 TV와 PC를 동일한 네트워크 상에 구성하세요. Window7 또는 Window 8이 설치된 PC에서도 네트워크 구성을 하세요.
- 2 재생을 원하는 음악/동영상/사진 파일에 마우스 오른쪽 버튼을 눌러 Window7 또는 Window 8에서 기본 제공하는 '원격재생' 기능을 이용하여 해당 모델을 선택하면 재생됩니다. 휴대 전화 등의 기기에서의 재생은 해당 모델의 사용설명서를 참조하세요.
- 3 여러 개의 미니빔 TV나 기기가 연결되어 있어도 하나의 기기에서만 재생됩니다. 재생 속도는 네트워크 속도에 따라 차이가 날 수 있습니다.

## DLNA DMP (Digital Media

### Player) 연결하기

- SmartShare PC Software를 설치한 PC의 음악/동영상/사진 등을 홈 네트워크로 연결하여 미니빔 TV에서 재생할 수 있습니다.
- 1 미니빔 TV와 PC를 동일한 네트워크 상에 구성하세요. 하나의 공유기에 TV와 각 장치들이 모두 연결되어 있어야 DLNA 서비스가 가능합니다.
  - 2 웹 사이트의 SmartShare PC Software를 PC에 설치해 주세요. 설치 전 컴퓨터에서 실행되고 있는 방화벽, Anti-Virus 등 모든 프로그램을 종료하세요.
  - 3 서버가 시작되어야 공유된 파일을 미니빔 TV에서 볼 수 있습니다.



#### 잠깐

- SmartShare PC Software의 사용법은 해당 소프트웨어의 도움말을 참조하세요.
- 웹사이트 정보는 리모컨의  HOME 버튼을 누른 후 설정메뉴 → 고객센터 → 제품/서비스 정보에서 확인하세요.

## 스마트쉐어™ PC SW 설치

컴퓨터에 SmartShare PC SW(DLNA) 프로그램을 설치합니다.

- 1 DLNA 기능을 이용하기 위해 [www.lgservice.co.kr](http://www.lgservice.co.kr) → 다운로드 자료 → 「드라이버/소프트웨어」를 클릭하세요.
- 2 사용 중인 모델명을 검색해 주세요.
- 3 SmartShare PC SW를 설치해 주세요.
- 4 설치가 완료되면 프로그램을 실행할 수 있습니다.



#### 잠깐

- 미니빔 TV 및 기타 장치들이 하나의 공유기에 연결되어 있어야 DLNA 서비스를 사용할 수 있습니다.

## DLNA 비정상 동작시

- DLNA 기능이 정상적이지 않을 때는 네트워크 설정을 확인하시기 바랍니다.
- DLNA를 통해 1080p 영상을 시청하고자 할 경우 5 GHz 주파수를 사용하는 공유기가 필요하며 기존 2.4 GHz 공유기 사용시 영상이 끊기거나 정상동작을 하지 않습니다.
- 무선 네트워크에서는 DLNA 동작이 원활하지 않을 수 있습니다. 유선 네트워크 연결을 권장합니다.
- DLNA 모드에서 동영상 재생 시 다중 음성 및 내부 자막은 지원하지 않습니다.
- DLNA 모드에서 하나의 서버에 여러 대의 미니빔 TV를 연결, 재생시 서버 성능에 따라 재생되지 않을 수 있습니다.
- DLNA 장치에 따라 자막 지원이 되지 않을 수 있습니다.
- DLNA 기능은 네트워크 환경에 따라 동작이 원활하지 않을 수 있습니다.
- 멀티캐스팅(Multicasting)을 지원하지 않는 일부 공유기에서는 DLNA 기능을 사용할 수 없습니다. 자세한 사항은 공유기 매뉴얼을 참조하시거나 제조사에 문의하세요.
- 미니빔 TV에서 지원하는 파일 형식이라도 DLNA 서버의 환경에 따라 지원 파일 형식이 다를 수 있습니다.
- 하나의 폴더에 너무 많은 폴더와 파일이 있는 경우 정상적으로 동작하지 않을 수 있습니다.
- DLNA 서버에서 불러온 파일에 대한 정보는 정확하게 표시되지 않을 수 있습니다.
- DLNA 서버에서 동영상 자막을 볼 때는 SmartShare PC Software를 권장합니다.
- 자막 파일을 나중에 추가하였을 경우 공유폴더를 해제했다가 재설정하세요.
- DLNA 서버에 있는 DRM 파일과 문서 파일은 재생되지 않습니다.

## 인터넷을 연결하려면

TV에서 URL을 직접 입력하거나 즐겨찾기에 등록된 웹사이트를 방문할 수 있습니다.

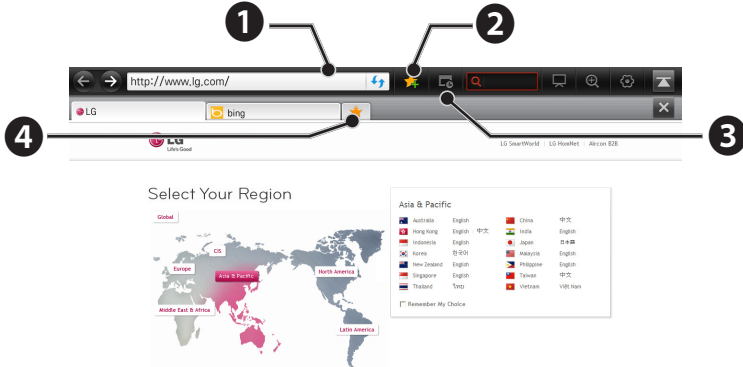

설명	
①	웹사이트의 주소를 직접 입력합니다.
②	현재 페이지가 즐겨찾기에 추가됩니다.
③	열어본 웹 사이트를 선택하여 이동할 수 있습니다.
④	여러 개의 인터넷 창을 열 때 선택합니다.

### ! 잠깐

- 인터넷은 Flash 10 까지 지원하며, ActiveX 와 같은 플랫폼 의존 기술은 지원하지 않습니다.
- 인터넷은 미리 설치된 플러그인만 동작합니다.
- 인터넷은 아래 포맷의 미디어외에는 재생이 제한될 수 있습니다.  
: JPEG / PNG / GIF / WMV (ASF) / WMA / MP3 / MP4
- 인터넷은 메모리가 부족할 경우 강제 종료됩니다.
- 인터넷은 미니빔 TV에 내장된 폰트를 사용하므로 콘텐츠에 따라 화면에 글자가 정상적으로 표시되지 않을 수 있습니다.
- 인터넷은 파일 및 폰트 다운로드 는 지원하지 않습니다.
- 인터넷은 미니빔 TV용 브라우저이므로 PC용 브라우저와 다른 동작성을 가질 수 있습니다.
- 인터넷은 미니빔 TV용 브라우저이므로 일부 콘텐츠 재생시 원활하게 동작하지 않을 수 있습니다.

## 스마트쉐어™를 사용하려면

- 1 리모컨의  HOME 버튼을 누릅니다.
- 2 스마트쉐어를 선택합니다.

USB나 홈 네트워크(DLNA, 미디어링크)를 연결하여 사진/음악/동영상/문서를 미니빔 TV에서 감상할 수 있습니다. 미니빔 TV와 연결된 모든 장치의 사진/음악/동영상/문서 파일을 보여줍니다. (문서파일은 USB로 연결된 장치내의 파일만 보여줍니다.)



## 동영상을 감상하려면

\* 영화 목록에서 USB로 연결된 저장장치의 동영상을 감상할 수 있습니다.

### 동영상 재생시 주의사항

- 사용자에 의해 만들어진 일부 자막에 대하여 정상적으로 동작하지 않을 수 있습니다.
- 동영상 파일과 자막 파일은 같은 폴더에 위치해야 합니다. 이 때 동영상 파일과 자막 파일의 이름이 같아야 정상적으로 자막을 볼 수 있습니다.
- GMC(Global Motion Compensation), Qpel(Quarterpel Motion Estimation)을 포함한 스트림은 지원하지 않습니다.
- H.264/AVC의 profile level 4.1 이하만 지원합니다.
- 인코딩 환경에 따라 재생가능한 파일 크기는 달라질 수 있습니다.
- 일부 인코더로 제작한 동영상 파일은 재생이 안될 수 있습니다.
- 명기된 지원 포맷 이외의 동영상 파일은 원활한 재생을 보장하지 않습니다.
- 하이 스피드가 지원되지 않는 USB로 동영상 재생 시 원활한 재생이 보장되지 않습니다.
- DTS는 USB 동영상 파일 재생 시에만 지원됩니다.

**동영상 지원 코덱**

최대 지원 해상도: 1920 x 1080 @30p

확장자	코덱	
.asf .wmv	비디오	VC-1 Advanced Profile, VC-1 Simple and Main Profile
	오디오	WMA Standard, WMA 9 Professional
.divx .avi	비디오	DivX3.11, DivX4, DivX5, DivX6, XViD, H.264/AVC, Motion Jpeg
	오디오	MPEG-1 Layer I, II, MPEG-1 Layer III (MP3), Dolby Digital, Dolby Digital Plus, LPCM, ADPCM, DTS
.mp4 .m4v .mov	비디오	H.264/AVC, MPEG-4 Part 2
	오디오	AAC
.mkv	비디오	H.264/AVC
	오디오	HE-AAC, Dolby Digital
.ts .trp .tp .mts .m2ts	비디오	H.264/AVC, MPEG-2, VC-1
	오디오	MPEG-1 Layer I, II, MPEG-1 Layer III (MP3) Dolby Digital, Dolby Digital Plus, AAC
.vob	비디오	MPEG-1, MPEG-2
	오디오	Dolby Digital, MPEG-1 Layer I, II, DVD-LPCM
.mpg .mpeg	비디오	MPEG-1
	오디오	MPEG-1 Layer I, II

## 영화 재생을 조절하려면

재생중 아래와 같이 재생을 조절할 수 있습니다.



항목	설명
◀▶	재생위치를 표시합니다. <, > 버튼으로 원하는 위치로 이동하여 재생 위치를 변경할 수 있습니다.
■	재생을 정지하고 영화목록으로 돌아갑니다.
▶	정상적인 재생으로 돌아갑니다.
	재생을 일시 정지합니다.
▶▶	느린 화면으로 재생됩니다.
◀▶	버튼을 누를 때마다 탐색 속도가 단계적으로 변합니다.
3D	3D 화면으로 전환합니다.
옵션	옵션 설정을 할 수 있습니다.
목록	재생을 종료하고 목록으로 돌아갑니다.

## 사진을 감상하려고

연결된 장치의 사진 파일을 감상합니다.

### 사진 지원 파일

파일형식	아이템	프로필	
2D (jpeg, jpg, jpe) 3D(jps)	지원 파일 형식	SOF0: baseline SOF1: Extend Sequential SOF2: Progressive	
	사진 크기	최소	64 x 64
		최대	Normal Type: 15360 (W) x 8640 (H) Progressive Type: 1920 (W) x 1440 (H)
3D (mpo)	지원 파일 형식	mpo	
	사진 크기	4:3 사이즈	3,648 x 2,736 2,592 x 1,944 2,048 x 1,536
		3:2 사이즈	3,648 x 2,432

### 사진 재생을 조절하려고

재생 중 아래와 같이 재생을 조절할 수 있습니다.

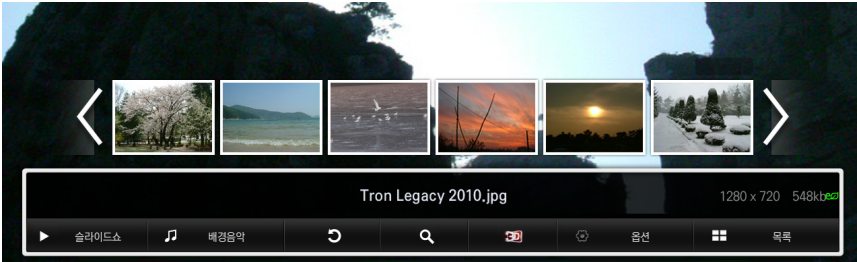

항목	설명
<, >	사진을 넘길 수 있습니다.
슬라이드 쇼	선택한 사진이 없을 경우 현재 폴더 내에 있는 모든 사진을 슬라이드로 보여주며, 선택한 사진이 있으면 선택된 사진만 슬라이드로 보여줍니다. • 슬라이드 속도는 <b>옵션</b> → <b>사진 재생 설정</b> 에서 설정할 수 있습니다.
배경음악	전체 화면으로 사진을 보면서 음악을 들을 수 있습니다. • 배경음악은 <b>옵션</b> → <b>사진 재생 설정</b> 에서 설정할 수 있습니다.
↻	사진을 회전시킵니다. • 사진의 가로 길이가 최대 지원 해상도의 세로 길이 보다 큰 경우 회전이 되지 않습니다.
Q	화면을 키우거나 줄일 수 있습니다.
3D	3D 화면으로 전환합니다.
옵션	설정 화면이 나옵니다.
목록	재생을 종료하고 목록으로 돌아갑니다.

## 음악을 감상하려면

연결된 장치의 음악 파일을 재생합니다.

### 음악 지원 파일

파일형식	아이템	정보
MP3	Bit rate	32 kbps ~ 320 kbps
	Sampling rate	16 kHz ~ 48 kHz
	Remark	MPEG1, MPEG2, Layer2, Layer3

### 음악 재생을 조절하려면

재생 중 아래와 같이 재생을 조절할 수 있습니다.



항목	설명
◀▶	원하는 위치를 선택하여 재생위치를 변경할 수 있습니다.
■	재생을 중지합니다.
▶	정상적인 재생으로 돌아갑니다.
◀▶	이전/다음 파일을 재생합니다.
↺	반복 재생 방법을 설정합니다.
✕	무작위 재생을 설정합니다.
옵션	음악목록의 옵션을 설정합니다.
목록	목록으로 돌아갑니다.

## 문서파일을 보려면

연결된 장치의 문서 파일을 보여줍니다.

### 지원파일 목록

XLS, DOC, PPT, TXT, XLSX, PPTX, DOCX, PDF, HWP

마이크로소프트 오피스 (Microsoft Office) 97/2000/2002/2003/2007 버전

어도비 (Adobe) PDF 1.0/1.1/1.2/1.3/ 1.4 버전

한글 97/2000/2002/2005/2007 버전

- File Viewer로 문서를 볼 때 문서를 재구성하기 때문에 PC와는 다르게 보일 수 있습니다.
- 이미지가 포함된 문서의 경우 재구성 과정에서 해상도가 떨어져 보일 수 있습니다.
- 문서 용량이 크거나 페이지수가 많은 경우 로딩시간이 길어질 수 있습니다.
- 일부 지원하지 않는 폰트의 경우 다른 폰트로 대체될 수 있습니다.
- 해상도가 높은 이미지가 많이 포함된 오피스 파일의 경우 파일 뷰어가 열리지 않을 수도 있습니다. 이 경우, 이미지 파일의 크기를 줄여 USB 파일에 저장후 파일 뷰어를 실행하거나, PC를 미니빔 TV와 연결하여 사용하세요.

### 파일뷰어 화면

재생중 아래와 같이 재생을 조절할 수 있습니다.

- **페이지 이동** 버튼을 누르고 원하는 페이지를 입력하면 해당 페이지로 이동합니다.
- **음량** 버튼을 누르면 **줌 인**이나 **줌 아웃**을 할 수 있습니다.
  1. **확인** 버튼을 누르세요.
  2. **상/하/좌/우** 버튼을 눌러 원하는 항목으로 이동할 수 있습니다.



항목	설명
페이지 이동	원하는 페이지로 이동합니다.
줌	화면을 키우거나 줄일 수 있습니다.
음선	파일뷰어의 음선을 설정합니다.
목록	목록으로 돌아갑니다.

# LG 클라우드를 사용하려면

## LG Cloud란?

LG Cloud는 동영상, 음악, 사진 등 사용자의 콘텐츠를 미니빔 TV, 스마트폰 및 웹사이트를 통해 언제 어디서나 쉽고 편리하게 이용할 수 있는 서비스입니다.

- HOME → 마이 앱 → LG Cloud
- LG Cloud는 회원 가입을 해야 사용할 수 있습니다.
- 미니빔 TV, 스마트 폰 및 웹 사이트에서 회원 가입을 할 수 있습니다.
- 서비스 해지 및 회원 탈퇴는 LG Cloud 웹사이트 (<http://www.lgecloud.com>)에서만 가능합니다.

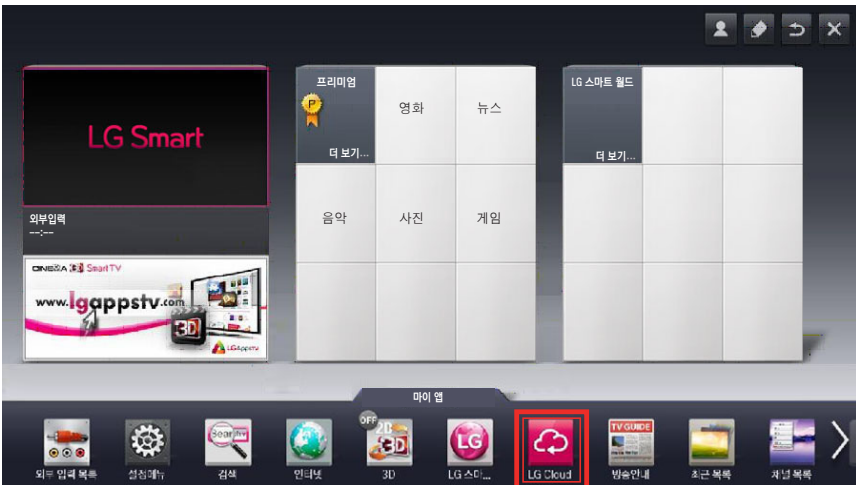

## LG 클라우드를 이용하려면

- HOME → 마이 앱 → LG Cloud
- 등록한 이메일과 비밀번호를 입력한 후, 로그인을 하세요.
- 첫 로그인시 미니빔 TV 아이디 전환에 대한 화면이 나타납니다. 미니빔 TV 아이디 전환을 원하지 않으면 다음에 변경을 눌러주세요.

### 기본화면 구성

로그인 후 보여지는 첫 기본 화면입니다.

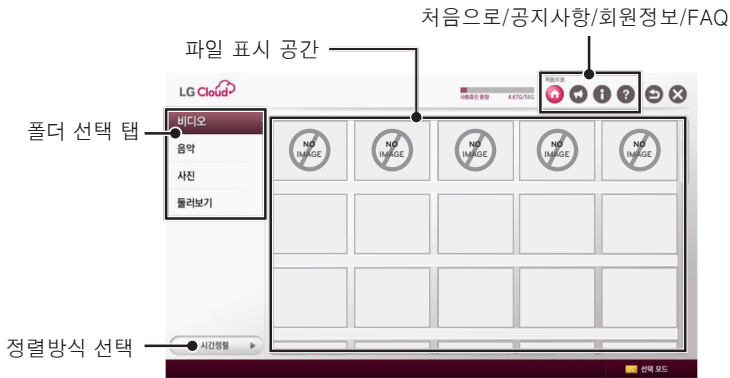

### 동영상 재생



### LG Cloud 처음으로/공지사항/회원정보/FAQ

항목	설명
처음으로	기본 화면을 표시합니다.
공지사항	LG Cloud 서비스에 대한 공지 사항을 확인할 수 있습니다.
회원정보	회원 아이디 및 이메일 정보를 확인할 수 있습니다.
FAQ	LG Cloud 서비스에 대해서 자주묻는 질문 목록을 표시합니다.

## Magical Mirroring 기능을 이용하려면

Magical Mirroring 기능은 네트워크에 연결된 노트북(PC)의 화면을 무선으로 미니빔 TV로 전송하여 투사하는 기능으로 사용자의 노트북(PC)에 MirrorOp Sender라는 PC용 프로그램이 설치되어야 사용이 가능한 기능입니다.

이 PC용 프로그램은 [www.MirrorOp.com](http://www.MirrorOp.com) 에서 다운받아서 사용하실 수 있습니다.  
(정식 MirrorOp Sender 프로그램은 사용자가 구매해야 합니다.)

### 시스템 요구 사항

CPU 등급	듀얼 코어 1.8 GHz 이상 (Atom 프로세서 제외)
Display Adaptor	64 MB VRAM 이상의 nVIDIA 또는 ATI 그래픽 카드
운영 시스템	Windows Vista(32 bit/ 64 bit), Windows 7(32 bit/ 64 bit), Windows 8(32 bit/ 64 bit)
WiFi	802.11 n

## Magical Mirroring 실행하기

1 홈 화면에서 Magical Mirroring을 선택합니다.



### ⚠ 주의

- Magical Mirroring 기능은 Network가 연결되어 있는 상태에서에서만 동작합니다.
- Magical Mirroring 기능 동작 중에는 리모컨 및 조절판의 전원, 음량, 이전, 나가기, 키스톤▲, ▼ 버튼만 사용가능합니다.

- 2 Magical Mirroring 을 실행 후 아래와 같은 대기 화면에서 PC의 MirrorOp Sender 프로그램을 실행하세요.

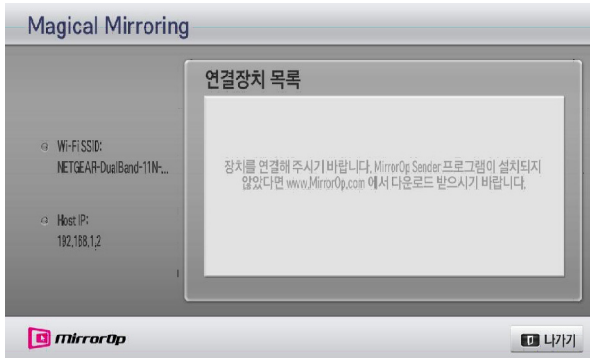

- 3 MirrorOp Sender의 원격장치의 IP 란에 Magical Mirroring의 Host IP와 동일한 IP를 입력하고 연결을 눌러 실행하세요.

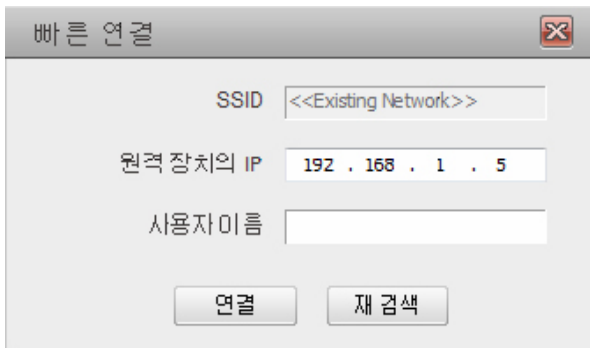

< PC 화면 >

- 4 MirrorOp Sender 가 정상적으로 실행중이면 Magical Mirroring 연결장치 목록에 아래와 같이 연결된 PC의 정보가 표시됩니다.(연결된 PC의 개수만큼 표시됨)

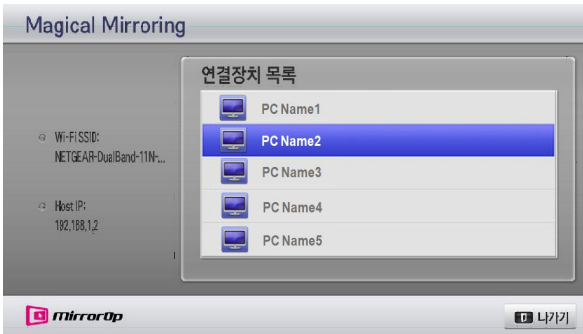

혹시 MirrorOp Sender가 실행이 안되면 Magical Mirroring 연결장치 목록이 아래와 같이 나타납니다. 네트워크 상태를 확인하세요.

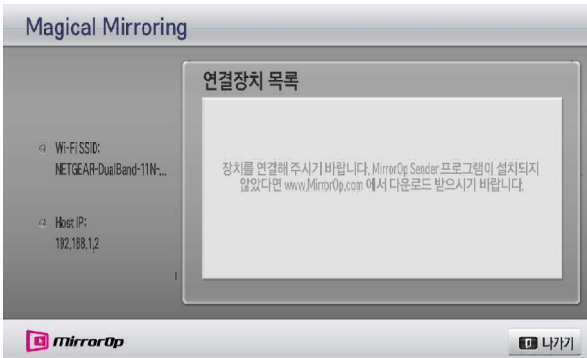

- 5 연결장치 목록에서 상/하 방향키를 눌러 실행하고자 하는 PC를 선택하고 확인 버튼을 눌러 실행합니다.



### 주의

- Magical Mirroring 기능 실행시 PC의 성능과 무선 네트워크의 상태에 따라 PC로부터 전송되는 영상이나 음성이 끊기는 현상이 발생할 수 있습니다.

## MirrorOp Sender

### MirrorOp 모드를 변경하려면



- 버튼을 이 위치로 이동하면 전송 모드가 **Application 모드**로 변경됩니다.



- 버튼을 이 위치로 이동하면 전송 모드가 **영화 모드**로 변경됩니다.

모드	설명
<b>Application 모드</b>	MirrorOp가 이 모드로 변경되면 소프트웨어의 전송 성능이 향상됩니다. PC에서 게임 등의 어플리케이션을 실행할 때 이 모드로 변경하세요.
<b>영화 모드</b>	이 모드는 영화 시청 시 사용하는 모드로 PC에서 영화 등을 재생할 때 사용하세요. 이 모드에서는 마우스 및 기타 어플리케이션 화면이 실시간으로 작동하지 않습니다.

## MirrorOp 설정하려면

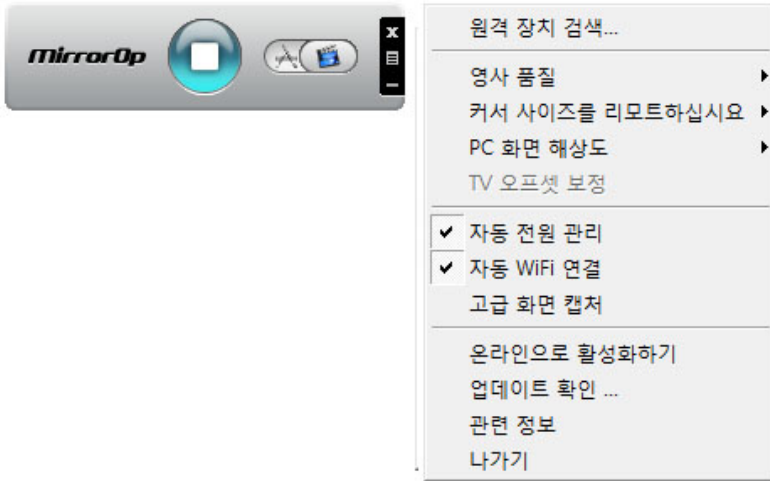

### - 원격 장치 검색

- 연결된 네트워크상에서 연결이 가능한 장치를 검색합니다.

### - 영상 품질

- 투사되는 영상의 화질을 변경합니다. 네트워크 속도가 높은 경우 '최고'를 선택하고 그렇지 않은 경우 '정상'을 선택하세요.

### - 커서 사이즈를 리모트하십시오

- 마우스 커서의 크기를 조절합니다.(1x, 2x, 3x)

### - PC 화면 해상도

- 투사되는 영상의 해상도를 변경합니다.

### - TV 오프셋 보정

- 미니빔 TV에 투사되는 화면의 크기를 조절합니다. 수평/수직 오프셋을 조절하고 '적용'버튼을 클릭하세요

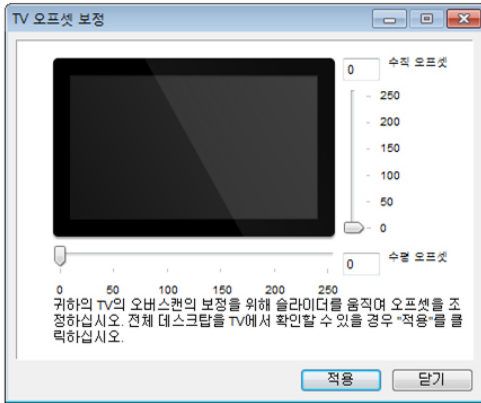

### - 자동 전원 관리

- 노트북에서 MirrorOp 응용프로그램을 실행하는 경우 이 옵션을 선택하세요. 이 옵션을 사용하면 Wi-Fi 네트워크가 항상 최상의 성능으로 작동합니다.

### - 자동 WiFi 연결

- 이 옵션을 선택하면 MirrorOp는 자동으로 서버에 접속하여 로그인합니다.

### - 고급 화면 캡처

- PC 마다 서로 다른 동영상 출력 형식을 사용합니다. 따라서 이 옵션을 선택하지 않은 경우, 특정 동영상 플레이어를 사용해 영화 재생을 할 때와 같이 일부 동영상 화면이 제대로 표시되지 않을 수 있습니다. PC에서 영화를 재생할 때 미니빔 TV에서 영상을 볼 수 없는 경우 이 옵션을 선택하시기 바랍니다.

### - 온라인으로 활성화하기

- 라이선스를 구매하였거나, 이미 가지고 있는 경우 라이선스를 입력하세요.

### - 업데이트 확인 ...

- 네트워크에서 최신 버전을 확인합니다.

# 입체영상 기능

입체영상 (3D) 이란 두 눈의 시차를 이용해 화면이 실제 3차원 공간처럼 입체적으로 보이게 하는 기술입니다.

## 입체영상(3D)을 보기 전에

### 입체영상(3D)를 시청할 때

#### ▲ 경고

- 너무 가까운 거리에서 장시간 시청할 시 시력이 나빠질 수 있습니다.
- 입체영상 안경을 착용하고 미니빔 TV나 게임 화면 등을 장시간 시청할 경우, 어지러움이나 눈의 피로를 유발할 수 있습니다.
- 임산부, 노약자, 심장이 약하신 분, 평소 멀미가 심한 분 또는 음주 후에는 시청을 삼가세요.
- 입체영상으로 보이는 장면을 현실로 착각하여 시청하는 사람이 놀라거나 흥분할 수 있습니다.
- 입체영상 시청 시에는 쉽게 깨지거나 위험하여 다치기 쉬운 물건을 주변에 두지 마세요.
- 입체영상으로 보이는 장면을 현실로 착각하여 갑자기 움직이다 상해를 입을 수 있습니다.
- 5세 이하의 어린이의 입체영상 시청은 금지하여 주십시오. 정상시력 발달에 문제가 발생할 수 있습니다.

- 감광성 (광 과민성) 발작 경고
  - 사람에 따라 비디오 게임에서 특정 이미지 물을 보거나 번쩍이는 화면 또는 특정 패턴의 영상을 볼 경우 발작과 같은 이상이 올 수 있습니다. 만일 시청자 본인이나 시청자의 친인척 중 간질 혹은 발작 이력이 있다면 입체영상을 시청하기 전 의사와 상담하세요. 입체영상 시청 중 다음과 같은 증상을 느낀다면 즉시 입체영상 시청을 중단하고 휴식을 취하세요.
  - 몽롱한 상태, 시각 바뀜, 눈 또는 얼굴의 불안정, 무의식적인 동작, 경련, 의식손실, 혼란, 방향 감각 상실, 구역질 이러한 현상이 지속되면 의사와 상담하세요.
- 다음과 같은 사전조치로 입체영상 시청으로 올 수 있는 감광성 발작 등의 위험을 줄일 수 있습니다.
  - 1시간 시청 후 5 ~15 분간 휴식을 취하십시오.
  - 양안간 시력 차가 있는 사람은 시력보정 후 시청하십시오.
  - 입체화면과 눈높이를 맞추어 정면에서 시청하십시오.
  - 두통이나 피로감, 현기증이 느껴진다면 시청을 중지하고 휴식을 취하세요.
  - 졸리거나 피곤할 때, 아플 때는 장시간 시청을 금합니다.

**⚠ 주의**

- 아이들이 시청할 때는 부모님들의 세심한 주의가 필요합니다.

**입체영상 (3D) 을 시청할 때 확인하세요.**

- 입체영상 시청 시에는 유효 시청 각도와 거리 안에서 시청하세요.
- 시야 각이나 거리를 벗어나면 입체영상으로 보이지 않을 수 있습니다. 누워서 시청하면 화면이 보이지 않습니다
- 전원을 켜 후 초기 동작 시 좌우 겹침 영상이 조금 더 나타날 수 있습니다. 최적화되기까지 시간이 필요합니다.
- 입체영상 시청 중, 다른 곳을 응시하다가 다시 입체영상 화면을 볼 경우 정상적인 입체영상으로 보이기까지는 약간의 시간이 걸릴 수 있습니다.
- 형광등 (50 Hz - 60 Hz), 3파장 전등 아래 또는 창가 주변에서 입체영상 시청 시, 깜박임이 있을 수 있습니다. 이러한 경우에는 커튼 등으로 태양광을 차단하고 조명을 어둡게 하는 것이 좋습니다.
- 입체안경은 DLP-LINK(DLP Ready) Type을 사용하여야 합니다.
- 미니빔 TV와 입체영상 안경 사이에 장애물이 위치할 경우 입체영상을 제대로 감상하실 수 없습니다.
- 입체영상 미니빔 TV와 다른 기기들은 가능한 멀리 설치하여 사용하시기 바랍니다.

**입체영상 (3D) 안경을 사용할 때 확인하세요.**

- 3D 영상 안경을 일반 안경, 선글라스, 보호용 고글의 대용으로 사용하지 마세요.
  - 상해의 위험이 있습니다.
- 3D 영상 안경을 너무 뜨겁거나 차가운 상태로 보관하지 마세요. 변형될 수 있습니다. 변형된 안경은 사용하지 마세요.
- 3D 영상 안경에 압력을 가하거나 제품을 떨어뜨리거나 충격을 주지 마세요.
  - 고장의 원인이 될 수 있습니다.
- 3D 영상 안경의 렌즈는 긁힘에 약하므로 제품을 닦을 때는 반드시 부드럽고 깨끗한 천을 사용하세요.
- 천에 이물질이 있으면 렌즈가 긁힐 수 있으므로 주의하세요.
- 3D 영상 안경의 렌즈 표면을 날카로운 도구로 긁거나 화학 약품으로 닦지 마세요. 렌즈 표면이 긁혀 입체 영상이 정상적으로 보이지 않을 수 있습니다.

## 입체영상(3D)을 시청하려면

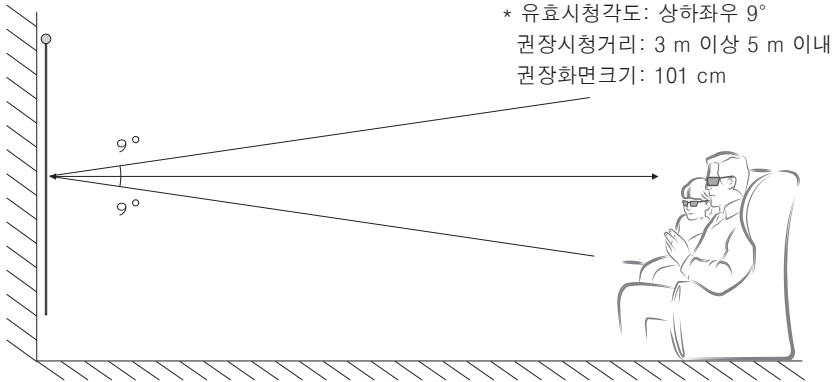

- \* 3D 시청 조건은 암실 기준입니다.
- \* 3D 시청 시 절전모드를 최소절전으로 설정하시길 바랍니다.

### ! 잠깐

- DLP-LINK 안경과의 페어링은 스크린에 반사되는 빛의 밝기에 영향을 받습니다. 이로 인하여 주변 환경이 밝은 경우, 화면 크기가 큰 경우, 절전모드가 최대절전으로 설정된 경우 등 스크린에 반사되는 빛의 밝기가 낮을 경우에는 DLP-LINK 안경과의 페어링 문제가 발생할 수 있습니다.
- 입체영상 시청 중에는 특정 메뉴가 동작하지 않을 수 있습니다.
- 입체영상과 미니빔 TV의 지원가능한 입체영상 형식을 맞게 선택해야 정상적인 입체영상을 감상할 수 있습니다.

## DLP-LINK (DLP-Ready) Type 안경을 사용하려면

- 1 입체 영상으로 투시되는 미니빔 TV의 영상을 보면서 안경의 버튼을 눌러 주세요.
- 2 버튼을 누르면 안경이 깜박거리면서 입체영상과 안경의 동기를 맞춥니다.  
(깜박거리는 것은 DLP-LINK Type 안경 고유의 구동방식이며, 안경종류에 따라 약간씩 차이가 납니다.)
- 3 시청 중 안경이 깜빡 거리거나 이상발생 시 먼저 실내를 소등하여 어둡게 하고, 안경관련 문의는 미니빔 TV 구입처에 문의하세요.

## 입체영상 입력지원 포맷

### 3D 자동 변환 포맷

	신호	수평 주파수 (KHz)	수직 주파수 (Hz)	재생 가능한 입체영상 형식	
HDMI	1080p	54.00	24	F/P, L/A	
		67.50	30		
		27.00	24	S/S, T&B, S/S Full	
		33.75	30		
		67.50	60		
	1080i	67.50	60	F/P, F/A	
		33.75		S/S, T&B, S/S Full	
	720p	90.00		F/P, L/A	
		45.00		S/S, T&B, S/S Full	
	480p	63.00		F/P,L/A	
		31.50		T/B,S/S,S/S Full	
	USB	1080p		33.75	30
DLNA					

재생가능한 입체영상 형식	
DTV	Dual Stream

S/S : Side by Side, T&B : Top & Bottom, F/P : Frame Packing, F/A : Field Alternative  
 L/A : Line Alternative, S/S Full : Side by Side Full, C/B : Checker Board  
 R/I : Row Interleaving, C/I : Column Interleaving, F/S : Single Frame Sequential

## 3D 수동 변환 포맷

	신호	수평 주파수 (KHz)	수직 주파수 (Hz)	재생 가능한 입체영상 형식
HDMI-DTV	1080p	27.00	24	2D to 3D, S/S, T&B, C/B
		33.75	30	
		67.50	60	2D to 3D, S/S, T&B, C/B, F/S, R/I, C/I
	1080i	33.75		2D to 3D, S/S, T&B
	720p	45.00	2D to 3D, S/S, T&B, F/S	
기타	-	-	2D to 3D	
HDMI-PC	1024x768	48.36	60	2D to 3D, S/S, T&B
	1920x1080	67.50		2D to 3D, S/S, T&B, C/B, F/S, R/I, C/I
	기타	-	-	2D to 3D
RGB-PC	1024x768	48.36	60	2D to 3D, S/S, T&B
	기타	-	-	2D to 3D
Component	1080p	27.00	24	2D to 3D, S/S, T&B
		33.75	30	
		67.50	60	
	1080i	33.75		
	720p	45.00		
기타	-	-	2D to 3D	
USB	1080p	33.75	30	2D to 3D, S/S, T&B, C/B, F/S, R/I, C/I (Photo는 S/S, T&B)
DLNA				

	해상도	재생가능한 입체영상 형식
DTV	HD	2D to 3D, S/S, T&B
	SD	2D to 3D

S/S : Side by Side, T&B : Top & Bottom, F/P : Frame Packing, F/A : Field Alternative  
 L/A : Line Alternative, S/S Full : Side by Side Full, C/B : Checker Board  
 R/I : Row Interleaving, C/I : Column Interleaving, F/S : Single Frame Sequential







## 입체영상(3D) 시청방법

- 1 입체영상으로 제작된 타이틀을 재생하세요.
- 2 **RGB-PC**는 입체영상 시청 전에 반드시 리모컨의 **자동조정** 버튼을 누른 후 입체영상을 시청해야 합니다.
- 3 3D 버튼을 누르세요.
- 4 입체 영상으로 투사되는 미니빔 TV의 영상을 보면서 안경의 버튼을 눌러주세요.
- 5 입체영상이 더 잘 보이는 화면을 선택하세요.
  - 시청중 3D 입체영상 버튼을 누르면 일반영상으로 돌아옵니다.

# 상세설정

## 설정메뉴

- 1 설정메뉴 버튼을 누르세요.
- 2  $\wedge$ ,  $\vee$  버튼으로 설정을 원하는 항목을 선택한 후 **확인** 버튼을 누르세요.
- 3  $\wedge$ ,  $\vee$  버튼으로 원하는 항목을 설정한 후 **확인** 버튼을 누르세요.
- 4 완료한 후 **나가기** 버튼을 누르세요.

메뉴		설명
	영상	최적의 상태로 영상을 조절합니다.
	음향	소리를 설정하고 음량을 조절합니다.
	채널	채널을 설정하고 수정합니다.
	시간	현재시간을 설정하고 시간관련 설정을 합니다.
	잠금설정	채널이나 프로그램을 잠그거나 해제합니다.
	일반	일반 설정을 합니다.
	네트워크	네트워크 설정을 합니다.
	고객지원	미니빔 TV의 정보를 볼 수 있습니다.

## 영상 설정

- 1 설정메뉴 버튼을 누르세요.
- 2  $\wedge$ ,  $\vee$  버튼으로 영상을 선택한 후 **확인** 버튼을 누르세요.
- 3  $\wedge$ ,  $\vee$ ,  $<$ ,  $>$  버튼으로 원하는 항목을 설정한 후 **확인** 버튼을 누르세요.
  - 이전 화면으로 돌아가려면  $\curvearrowright$  버튼을 누르세요.

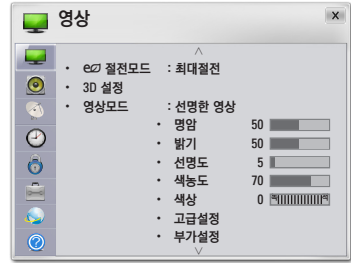

영상 관련 설정은 다음과 같습니다.

항목	설명
<b>절전모드</b>	화면 밝기를 조절합니다.
<b>3D 설정</b>	입체 영상 모드를 선택합니다.
<b>영상모드</b>	선택한 영상모드에 따라 가장 좋은 영상상태를 유지합니다. 각각의 영상모드의 설정을 변경하여 조절할 수도 있습니다.
<b>모드</b>	
<b>선명한 영상</b>	비디오의 영상효과를 최대화한 모드입니다. 명암, 밝기, 선명도를 강하게 해 선명한 영상을 표현합니다.
<b>표준 영상</b>	일반적인 명암과 밝기, 선명도의 화면으로 나타납니다.
<b>영화</b>	영화를 시청용 영상으로 최적화합니다.
<b>게임</b>	빠른 화면에 최적화된 모드로 게임 화면을 즐길 수 있습니다.
<b>전문가 영상 1/2</b>	원하는 화면으로 상세한 설정을 할 수 있습니다.
<b>명암</b>	비디오 신호의 계조도를 증가, 저하시켜 명암비를 조절합니다.
<b>밝기</b>	영상의 신호의 베이스 레벨을 조정하여 밝기를 조절합니다.
<b>선명도</b>	영상의 밝은 부분과 어두운 부분의 경계의 선명도를 조절할 수 있습니다. 레벨을 내리면, 영상이 부드럽게 보입니다. 수평 / 수직 선명도는 <b>전문가 영상 1/2</b> 에서만 보여집니다.
<b>색능도</b>	색상의 강도를 조절합니다.
<b>색상</b>	빨강과 초록의 밸런스를 조절합니다.
<b>고급설정</b>	상세설정을 합니다.
<b>부가설정</b>	부가설정을 할 수 있습니다.
<b>초기화</b>	각 모드에 대해 공장에서 출하된 상태의 화면으로 복귀합니다.
<b>화면크기</b>	화면크기를 변경합니다.

항목	설명	
<b>화질 마법사 II</b>	리모컨으로 안내에 따라 최상의 화질 조정을 쉽게 할 수 있어 고가의 패턴 장비나 화질 전문가의 도움 없이 사용자가 화질 마법사의 안내에 따라 표준화질을 조정할 수 있습니다.	
<b>화면 조정 (RGB-PC)</b>	RGB-PC 입력의 화면을 조정합니다.	
	<b>항목</b>	
	<b>해상도</b>	해상도는 768 해상도 (1024x768/1280x768/1360x768, 60 Hz), 1050 해상도 (1400x1050/1680x1050, 60 Hz) 에서 선택할 수 있습니다.
	<b>자동조정</b>	미니빔 TV의 내부 설정과 다양한 PC 그래픽 신호가 서로 맞지 않아 수평폭의 불일치 및 화면의 떨림이 생기는 것을 자동으로 맞추어 최적의 영상상태를 찾는 기능입니다. • 리모컨의 <b>자동조정</b> 버튼을 눌러 실행할 수도 있습니다.
	<b>위치</b>	영상을 상/하/좌/우로 이동합니다.
	<b>크기</b>	화면크기를 조절합니다.
<b>위상</b>	수평 노이즈를 없애, 영상을 깨끗하고 선명하게 합니다.	
<b>초기설정</b>	PC 입력조정에서 설정한 내용을 공장출하값으로 변경합니다.	

### 고급설정

항목	설명	
<b>명암보정</b>	영상의 밝기에 따라 명암을 최적의 상태로 보정하는 기능입니다.	
<b>색보정</b>	영상의 색상을 자연색에 가깝도록 색상을 보정하는 기능입니다.	
<b>클리어 화이트</b>	화면의 흰색을 좀 더 밝고 선명하게 보이도록 하는 기능입니다.	
<b>선호 색상</b>	<b>피부색 보정</b>	사용자가 원하는 피부색을 구현하기 위해 영상의 피부색 영역만 별도로 조절합니다.
	<b>잔디색 보정</b>	뜰판이나 산 등의 자연색 영역만 별도로 조절합니다.
	<b>하늘색 보정</b>	하늘의 색상 영역만 별도로 조절합니다.
<b>선명도 향상</b>	영상의 흐릿하고 구분력이 떨어지는 부분의 디테일을 살려 보다 선명한 영상을 보여주는 기능입니다.	
<b>색온도</b>	화면의 전체적인 색상 느낌을 원하는데로 조정할 수 있는 기능입니다. 따뜻한 느낌/시원한 느낌/표준/자연색을 선택할 수 있습니다.	
<b>감마</b>	영상 신호의 입력 신호대 출력의 관계에 따른 계조 곡선을 설정할 수 있는 기능입니다.	
<b>색영역</b>	표현할 수 있는 색의 범위를 선택합니다. • <b>표준</b> : 입력 신호의 표준에 따른 색공간을 디스플레이 특성에 관계없이 원래의 색으로 재현합니다. • <b>와이드</b> : 디스플레이의 풍부한 색영역을 사용하도록 설정하는 모드입니다.	

항목	설명
<b>윤곽보정</b>	영상의 윤곽을 자연스러우면서도 더욱 선명하고 또렷하게 나타내는 기능입니다.
<b>xvYCC</b>	보다 풍부한 색을 표현할 수 있습니다.
<b>컬러 필터</b>	RGB 색상의 특정 색 영역만 필터링하여 색농도와 색상을 정확히 조절할 때 사용하는 기능입니다.
<b>전문가용 패턴</b>	전문가 조정에 필요한 패턴을 보여줍니다.
<b>화이트 밸런스</b>	화이트의 밸런스를 조정하는 기능입니다. 아래와 같이 세부 조정이 가능합니다. a. 조정방식: 2 포인트 - 패턴: 내부, 외부 - 포인트: 낮음, 높음 - Red/Green/Blue: 각각 -50 ~ +50까지 조정할 수 있습니다. - 전체 입력에 복사: 조정값을 전체 입력에 적용합니다. b. 조정방식: 20 포인트 IRE - 패턴: 내부, 외부 - IRE (Institute of Radio Engineers)는 비디오 신호의 크기를 나타내는 단위로 5,10,15,... 100으로 설정할 수 있습니다. 각각의 설정에 따라 아래와 같이 세부 조정이 가능합니다. - Red/Green/Blue: 각각 -50 ~ +50까지 조정할 수 있습니다. - 전체 입력에 복사: 조정값을 전체 입력에 적용합니다.
<b>색상 조정</b>	Red(빨강)/Green(녹색)/Blue(파랑)/Cyan(청록)/Magenta(자홍)/Yellow(노랑) 색상을 원하는 대로 조정하여 볼 수 있는 기능입니다. 전문가들이 테스트 패턴을 사용하여 조정할 때 이용하는 것으로 다른 색에 영향을 주지 않고 6가지 색(Red/Green/Blue/Cyan/Mgt/Yellow) 영역에 대해 선택 조정이 가능합니다. 일반영상에서는 조정해도 색변화가 잘 느껴지지 않습니다. - 채도 Red/Green/Blue/Yellow/Cyan/Magenta, 색상 Red/Green/Blue/Yellow/Cyan/Magenta, 휘도 Red/Green/Blue/Yellow/Cyan/Magenta: 각각 -30 ~ +30까지 조정할 수 있습니다.

\* 입력신호, 영상모드에 따라 설정할 수 있는 항목이 달라집니다.

## 부가설정

항목	설명	
<b>노이즈 제거</b>	영상에 포함된 노이즈를 제거합니다.	
<b>MPEG 노이즈 제거</b>	디지털 영상신호를 만들면서 발생하는 노이즈를 제거합니다.	
<b>블랙레벨</b>	화면의 어두운 정도(블랙레벨)를 이용하여 입력 영상의 블랙레벨에 잘 맞도록 화면의 밝기 및 명암을 보정합니다.	
<b>리얼 시네마</b>	영화를 볼때 최상의 화면 상태를 유지합니다.	
<b>라이브 스캔</b>	영상을 보정하여 움직이는 화면을 부드럽게 보여줍니다.	
	<b>모드</b>	
	<b>부드럽게</b>	떨림제거, 잔상제거 값이 3으로 설정됩니다.
	<b>선명하게 1</b>	떨림제거, 잔상제거 값이 6으로 설정됩니다.
	<b>선명하게 2</b>	떨림제거, 잔상제거 값이 7로 설정됩니다.
<b>사용자</b>	<ul style="list-style-type: none"> <li>떨림제거, 잔상제거를 수동으로 설정할 수 있습니다.  떨림제거 : 화면에서 동작의 떨림을 조정하는 기능입니다.  잔상제거 : 화면에서 동작의 잔상 정도를 조정하는 기능입니다.</li> </ul>	

\* 영상신호가 60 Hz인 경우 라이브 스캔이 동작하지 않을 수 있습니다.

## 음향 설정

- 1 설정메뉴 버튼을 누르세요.
- 2  $\wedge$ ,  $\vee$  버튼으로 음향을 선택한 후 확인 버튼을 누르세요.
- 3  $\wedge$ ,  $\vee$ ,  $<$ ,  $>$  버튼으로 원하는 항목을 설정한 후 확인 버튼을 누르세요.
  - 이전 화면으로 돌아가려면  $\curvearrowright$  버튼을 누르세요.



음성 관련 설정은 다음과 같습니다.

항목	설명
음향모드	각각의 음향모드에 대해 자신이 원하는 음향상태로 조정하는 기능입니다.
사용자 이퀄라이저	자신이 원하는 음향상태로 고음 및 저음을 조정하는 기능입니다.
음량 모드	미니빔 TV 음량에 관련된 설정을 할 수 있습니다.
버추얼 서라운드	실제 현장에서 듣는 듯한 입체 음향을 들을 수 있습니다.
클리어 보이스 II	미니빔 TV에서 출력되는 음성을 보다 또렷하고 깨끗하게 청취할 수 있습니다.
화면/소리 Sync	화면과 소리의 싱크가 맞지 않을 때, 직접 조절하여 맞출 수 있습니다.
음향 설정	음균형을 맞출 수 있습니다.

## 채널 설정

- 1 설정메뉴 버튼을 누르세요.
- 2  $\wedge$ ,  $\vee$  버튼으로 채널을 선택한 후 **확인** 버튼을 누르세요.
- 3  $\wedge$ ,  $\vee$ ,  $<$ ,  $>$  버튼으로 원하는 항목을 설정한 후 **확인** 버튼을 누르세요.
  - 이전 화면으로 돌아가려면  $\curvearrowright$  버튼을 누르세요.

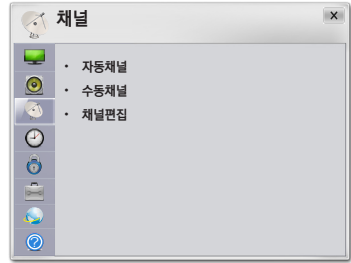

채널 관련 설정은 다음과 같습니다.

항목	설명
<b>자동채널</b>	방송중인 채널을 기억하는 기능입니다. 이사를 가거나, 미니빔 TV를 옮기면 반드시 실행하고 안테나를 연결한 상태에서 채널 방송시간에 사용해야 합니다.
<b>수동채널</b>	채널의 신호를 확인하거나 채널을 지우거나 기억시킬 수 있습니다.
<b>채널편집</b>	원하는 채널을 지우거나 기억시킬 수 있습니다.

## 시간 설정

- 1 설정메뉴 버튼을 누르세요.
- 2  $\wedge$ ,  $\vee$  버튼으로 시간을 선택한 후 **확인** 버튼을 누르세요.
- 3  $\wedge$ ,  $\vee$ ,  $<$ ,  $>$  버튼으로 원하는 항목을 설정한 후 **확인** 버튼을 누르세요.
  - 이전 화면으로 돌아가려면  $\rightarrow$  버튼을 누르세요.

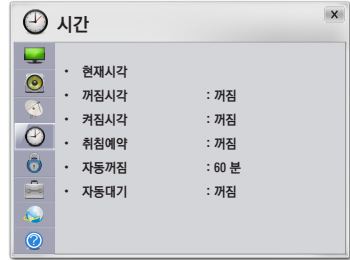

시간 관련 설정은 다음과 같습니다.

항목	설명
<b>현재시각</b>	미니빔 TV를 보는 동안 시간을 확인하거나 변경할 수 있습니다.
<b>꺼짐시각 / 켜짐시각</b>	미니빔 TV의 꺼짐/켜짐 시간을 설정할 수 있습니다. <div style="border: 1px solid black; padding: 5px; margin-top: 10px;"> <p><b>!</b> <b>잠깐</b></p> <ul style="list-style-type: none"> <li>• 현재시각이 설정된 상태에서만 정상적으로 동작되며, 꺼짐시각과 켜짐시각을 동일시간으로 설정하면 켜져있을 때는 꺼짐 기능이 우선 동작되고 꺼져있을 때는 켜짐 기능이 우선 동작합니다.</li> <li>• 켜짐시각 기능에 의해 미니빔 TV가 켜졌을 때 120분 이내에 어떠한 버튼도 누르지 않으면 자동으로 꺼지므로, 장시간 집을 비울 때도 안심하고 사용하실 수 있습니다.</li> </ul> </div>
<b>취침예약</b>	설정된 시간이 지난후에 미니빔 TV가 자동으로 꺼지는 기능입니다.
<b>자동꺼짐</b>	무선호인 경우, 설정한 시간이 지나면 미니빔 TV가 자동으로 꺼지는 기능입니다.
<b>자동대기</b>	일정시간 동안 미니빔 TV에 키 입력이 없을 경우 설정한 시간이 지나면 미니빔 TV가 자동으로 꺼지는 기능입니다.

## 잠금설정

- 1 설정메뉴 버튼을 누르세요.
- 2  $\wedge$ ,  $\vee$  버튼으로 잠금설정을 선택한 후 확인 버튼을 누르세요.
- 3  $\wedge$ ,  $\vee$ ,  $<$ ,  $>$  버튼으로 원하는 항목을 설정한 후 확인 버튼을 누르세요.
  - 이전 화면으로 돌아가려면  $\rightarrow$  버튼을 누르세요.

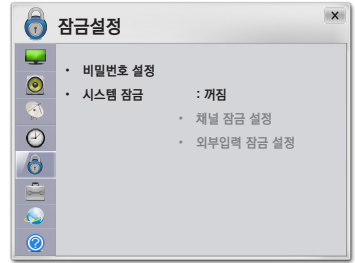

잠금 관련 설정은 다음과 같습니다.

항목	설명
<b>비밀번호 설정</b>	비밀번호를 설정하세요. 초기 비밀번호는 0000입니다.
<b>시스템 잠금</b>	채널 잠금 설정과 외부입력 잠금 설정을 켭니다.
<b>항목</b>	
<b>채널 잠금 설정</b>	선택한 채널을 잠글 수 있습니다. 채널 잠금 설정 후 잠금 설정된 채널에서 비밀번호를 입력하면 일시적으로 잠금이 해제됩니다.
<b>외부입력 잠금 설정</b>	선택한 입력을 잠글 수 있습니다.

## 일반 설정

- 1 설정메뉴 버튼을 누르세요.
- 2  $\wedge$ ,  $\vee$  버튼으로 일반을 선택한 후 확인 버튼을 누르세요.
- 3  $\wedge$ ,  $\vee$ ,  $\lt$ ,  $\gt$  버튼으로 원하는 항목을 설정한 후 확인 버튼을 누르세요.
  - 이전 화면으로 돌아가려면  $\curvearrowright$  버튼을 누르세요.

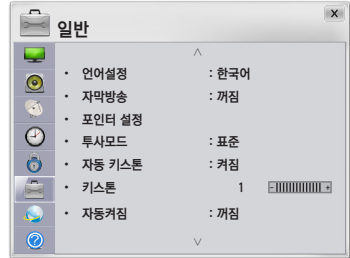

일반 관련 설정은 다음과 같습니다.

항목	설명
<b>언어설정</b>	메뉴를 표기하는 언어를 선택합니다.
<b>자막방송</b>	<p>방송국에서 자막방송을 제공할 경우에 자막을 볼 수 있습니다. 자막방송은 디지털/아날로그 방송, 외부입력에서만 동작합니다. 자막방송을 켜짐으로 변경한 후 자막 속성을 설정하세요.</p> <ul style="list-style-type: none"> <li>• 아날로그 방송/외부입력 일 때 자막선택에서 한글 또는 영어 자막을 선택할 수 있습니다.</li> <li>• 디지털 방송일 때 자막선택에서 디지털 자막 1~6까지 선택할 수 있습니다.</li> <li>• 디지털 자막 설정에서 사용자가 원하는 대로 자막의 크기나 색상 등을 설정할 수 있습니다.               <ul style="list-style-type: none"> <li>- 자동설정 또는 사용자설정을 선택하세요.</li> <li>- 사용자설정을 선택하면 자막의 크기나 색상을 상세 설정할 수 있습니다.</li> </ul> </li> </ul>
	<b>디지털 자막 설정 (디지털 방송일 때만 선택됩니다.)</b>
<b>크기</b>	자막의 크기를 선택할 수 있습니다.
<b>자막 색상</b>	자막의 색상을 선택할 수 있습니다.
<b>자막 투명도</b>	자막의 투명도를 선택할 수 있습니다.
<b>배경 색상</b>	자막 배경의 색상을 선택할 수 있습니다.
<b>배경 투명도</b>	자막 배경의 투명도를 선택할 수 있습니다.
<b>포인터 설정</b>	포인터를 원하는대로 설정할 수 있습니다.
<b>속도</b>	포인터의 이동 속도를 설정할 수 있습니다.
<b>형태</b>	포인터의 모양을 선택할 수 있습니다.
<b>크기</b>	포인터의 크기를 설정할 수 있습니다.
<b>자동정렬</b>	<p>켜짐으로 설정하세요. 매직 리모컨 사용 중 실제 리모컨 지시방향과 포인터의 위치가 어긋날 경우 매직 리모컨을 좌우로 흔드세요.</p> <p>포인터가 자동으로 화면의 가운데로 이동되어 사용성이 좋아집니다.</p>

항목	설명
<b>투사모드</b>	영상의 상하 또는 좌우를 바꾸어 투사할 수 있는 기능입니다.
<b>자동 키스톤</b>	미니빔 TV의 기울기를 인식하여 기울기에 따라 스크린에 투사되는 화면형태의 일그러짐(사다리꼴 형태)을 자동으로 키스톤 수치를 조절하여 가능한 직사각형의 정상형태로 보정합니다.
	<b>항목</b>
	<b>켜짐</b> 키스톤 수치를 자동으로 조절합니다. <b>꺼짐</b> 키스톤 수치를 수동으로 조절합니다.
<b>키스톤</b>	스크린이나 미니빔 TV가 기울어져 투사각이 직각을 이루지 못할 경우 투사된 화면의 위, 아래 폭을 스크린의 형태에 맞도록 조절하여 화면의 모양이 사다리꼴 형태로 일그러지지 않도록 해주는 기능입니다.
<b>자동켜짐</b>	전원을 연결했을 때 미니빔 TV의 전원이 자동으로 켜지게 할 수 있습니다.
	<b>항목</b>
	<b>켜짐</b> 미니빔 TV에 전원 코드를 연결하면 미니빔 TV가 켜집니다. <b>꺼짐</b> 미니빔 TV에 전원 코드를 연결하면 미니빔 TV가 전원대기 상태가 됩니다.
<b>높은 고도 모드</b>	약 1200 m 이상의 고도에서 사용하는 경우 “켜짐” 으로 설정하십시오. 높은 고도 모드로 바꾸지 않고 사용하면 미니빔 TV의 과열이나 보호기능이 작동할 수 있습니다. 그럴 경우에는 몇 분간 기다리신 후에 미니빔 TV를 다시 켜십시오
<b>자동 입력 검색</b>	신호가 없는 상태에서 신호를 입력하였을 경우 키 조작 없이 신호를 자동으로 검색하여 보여주는 기능입니다. 외부입력(RGB, HDMI, AV, 컴포넌트)에서만 동작합니다.
<b>말 풍선 도움말</b>	말 풍선 도움말 기능을 켜고 끌 수 있습니다.
<b>미니빔 TV 설정</b>	미니빔 TV 관련 설정이나 아이디 관리 등을 할 수 있습니다.
<b>초기설정</b>	미니빔 TV의 모든 설정을 공장출하 상태로 되돌립니다.

## 네트워크 설정

- 1 설정메뉴 버튼을 누르세요.
- 2  $\wedge$ ,  $\vee$  버튼으로 네트워크를 선택한 후 확인 버튼을 누르세요.
- 3  $\wedge$ ,  $\vee$ ,  $<$ ,  $>$  버튼으로 원하는 항목을 설정한 후 확인 버튼을 누르세요.
  - 이전 화면으로 돌아가려면  $\curvearrowright$  버튼을 누르세요.

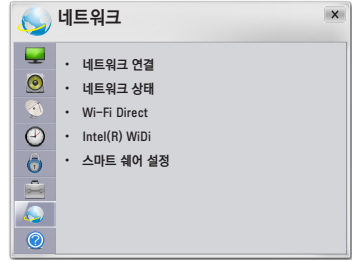

네트워크 관련 설정은 다음과 같습니다.

항목	설명
<b>네트워크 연결</b>	무선 네트워크를 연결합니다.
<b>네트워크 상태</b>	무선 네트워크 상태를 확인합니다.
<b>Wi-Fi Direct</b>	Wi-Fi Direct는 인터넷 연결 없이 Wi-Fi Direct를 탑재한 기기와 연결할 수 있는 기능입니다. 스마트 웨어에서 연결된 기기의 파일을 감상할 수 있습니다.
<b>Intel(R) WiDi</b>	Intel(R) WiDi 기술이 적용된 기기의 화면을 미니빔 TV에서 볼 수 있습니다.
<b>스마트 웨어 설정</b>	스마트 웨어 관련 설정을 변경할 수 있습니다.

## 고객지원

- 1 설정메뉴 버튼을 누르세요.
- 2  $\wedge$ ,  $\vee$  버튼으로 고객지원을 선택한 후 확인 버튼을 누르세요.
- 3  $\wedge$ ,  $\vee$ ,  $<$ ,  $>$  버튼으로 원하는 항목을 설정한 후 확인 버튼을 누르세요.
  - 이전 화면으로 돌아가려면  $\rightarrow$  버튼을 누르세요.

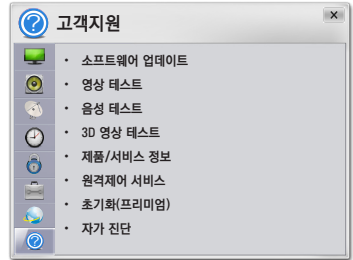

고객지원 관련 설정은 다음과 같습니다.

항목	설명
소프트웨어 업데이트	최신 소프트웨어로 업데이트합니다.
영상 테스트	영상 신호가 정상적으로 출력되는지 확인합니다.
음성 테스트	음성 신호가 정상적으로 출력되는지 확인합니다.
3D 영상 테스트	3D 영상 신호가 정상적으로 출력되는지 확인합니다.
제품/서비스 정보	제품/서비스 정보를 표시합니다.
원격제어 서비스	원격제어 서비스를 통하여 원거리에서 직접 제어하여 문제에 대해 확인 조치 받을 수 있는 기능입니다. <ul style="list-style-type: none"> <li>• 인터넷이 연결되어 있어야 이용할 수 있습니다.</li> <li>• 서비스 이용약관에 동의 후 이용할 수 있습니다.</li> </ul>
초기화(프리미엄)	프리미엄 페이지에 오류가 생겼을 때, 초기화를 하면 정상적으로 사용할 수 있습니다.
자가 진단	제품 사용 중 문제점 발생시 기능별로 문제점을 확인하고 해결 방법을 안내합니다.

# 외부기기를 연결하려면

미니빔 TV와 여러가지 외부기기를 연결합니다.

컴퓨터/노트북



DVD



비디오



디지털 기기



USB



헤드폰



게임기

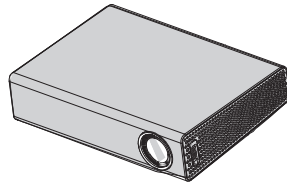

HDMI - 76쪽  
 컴포넌트 - 78쪽  
 외부입력(AV) - 77쪽  
 RGB - 76쪽  
 메모리 - 37쪽  
 헤드폰 - 78쪽

## 디지털 방송 수신기나 DVD, 비디오 등을 연결하려면

디지털 방송 수신기나 DVD, 비디오 등을 연결한 후 해당기기를 연결한 입력으로 변경하세요.

### HDMI 연결

HDMI 케이블을 사용하면, 고화질과 고음질의 영상 시스템을 즐길 수 있습니다. 리모컨의 외부입력 버튼을 눌러 HDMI를 선택하세요.

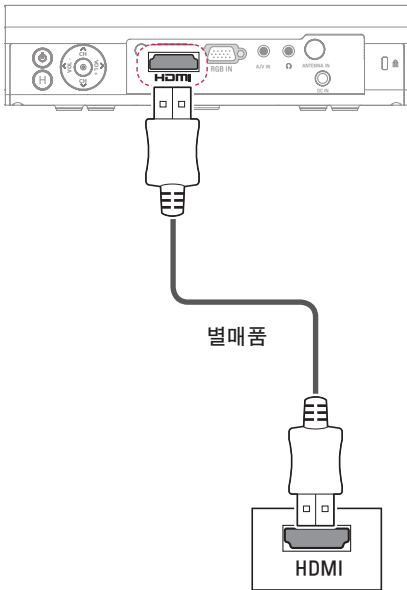

## PC를 연결하려면

이 미니빔 TV는 Plug & Play를 지원합니다. PC를 연결하면 별도의 드라이버를 설치할 필요없이 바로 즐길 수 있습니다.

### RGB 연결

PC의 출력과 미니빔 TV의 RGB IN 입력단자를 RGB 케이블로 연결합니다. 음성을 출력하려면, 별매품인 음성 케이블로 PC와 미니빔 TV를 연결하세요.

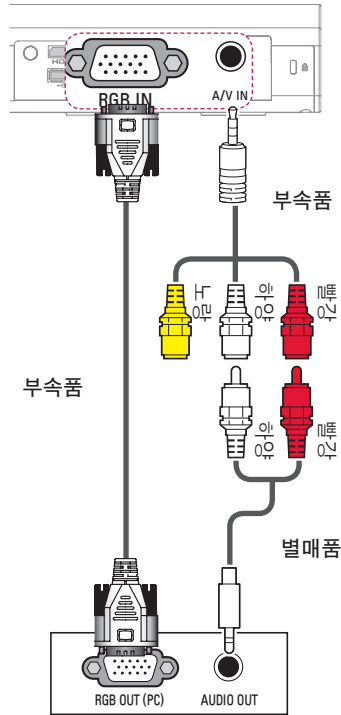

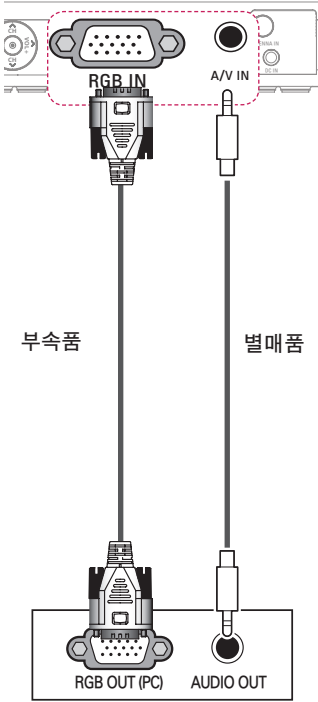

위의 그림과 같이 젠더를 사용하지 않고  
음성 케이블을 연결할 수 있습니다.

## 외부입력(AV) 연결

외부기기의 출력과 미니빔 TV의 A/V IN  
입력 단자를 영상/음성 연결선으로  
연결합니다. 리모컨의 외부입력 버튼을  
눌러 외부입력을 선택하세요.

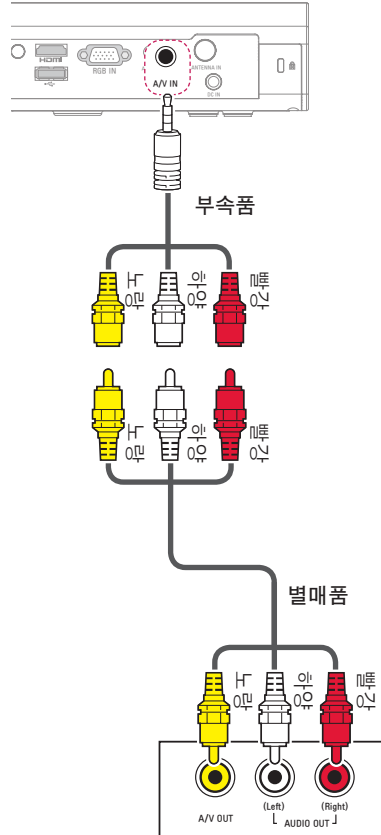

## 컴포넌트 연결

컴포넌트 단자가 있는 외부기기를 미니빔 TV의 RGB IN 단자에 연결하면 보다 선명한 영상을 즐길 수 있습니다. 리모컨의 **외부입력** 버튼을 눌러 **컴포넌트**를 선택하세요. RGB to component 케이블을 별도로 구매해서 사용하세요.

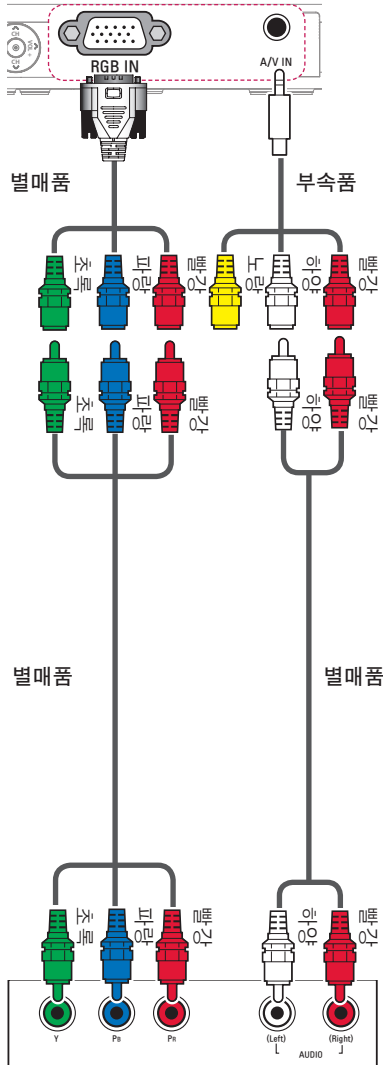

## 헤드폰을 연결하려면

미니빔 TV의 소리를 헤드폰으로 들을 수 있습니다.

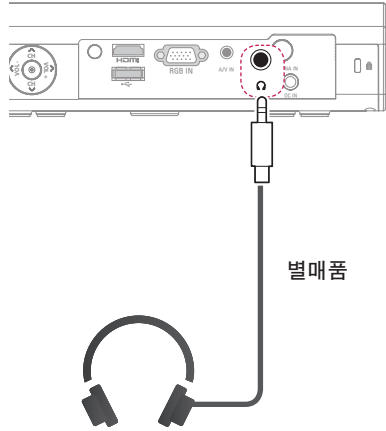

## 노트북을 연결하려면

미니빔 TV와 노트북을 연결하여 다양한 기능을 이용할 수 있습니다.

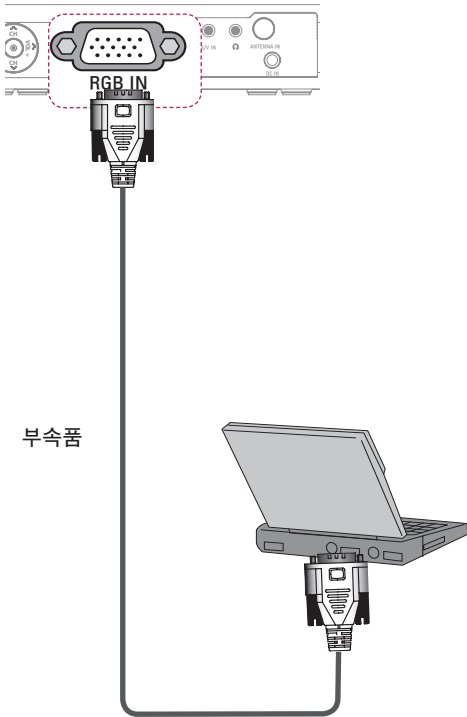

아래 표는 출력 설정 전환의 예를 보여줍니다. 자세한 내용은 컴퓨터와 함께 제공된 설명서의 "외부 출력", "외부 모니터 연결" 또는 유사한 제목의 내용을 참조하십시오.

브랜드	출력 설정 전환
NEC	[Fn] + [F3]
Panasonic	[Fn] + [F3]
Toshiba	[Fn] + [F5]
IBM	[Fn] + [F7]
Sony	[Fn] + [F7]
Fujitsu	[Fn] + [F10]
LG	[Fn] + [F7]
Samsung	[Fn] + [F4]
Macintosh	시작된 후 미러링이 작동하도록 제어판 설정을 조정하십시오.

# 유지보수

미니빔 TV 청소를 하여 최적의 상태를 유지합니다.

## 청소

### 렌즈의 청소

표면에 먼지나 얼룩이 나타나는 경우에는 언제나 렌즈를 청소해야 합니다.

렌즈 표면은 공기 분사기 또는 부드럽고 마른 헝겊으로 청소하세요.

렌즈상의 먼지나 얼룩을 지우고자 하는 경우에는 공기 분사기 또는 시중에 판매되는 렌즈 클리닝 제품이나 알코올을 면봉이나 용에 묻혀서 가볍게 문질러 닦아주세요.

이때 렌즈 클리닝 제품을 렌즈에 직접 뿌리면 렌즈 안쪽으로 흘러 들어갈 수 있으니 주의하세요.

### 미니빔 TV 케이스의 청소

미니빔 TV 케이스를 청소하고자 하는 경우, 먼저 전원 코드를 빼 주세요.

먼지 또는 얼룩을 제거하고자 하는 경우 부드럽고 보푸라기가 일지 않는 마른 헝겊을 이용하세요.

알코올, 벤젠, 신나 또는 기타 화학약품을 사용하면 케이스에 손상을 줄 수도 있으므로 사용하지 마세요.

## 렌즈캡 고정 방법

- 1 부속품으로 제공된 렌즈캡과 끈을 준비하세요.
- 2 끈의 한 쪽 부분을 미니빔 TV 렌즈부 하단에 있는 홈 부분에 끼워 넣으세요. 끈의 한 쪽 부분을 안쪽으로 넣어서 당겨 끈을 미니빔 TV에 고정하세요.

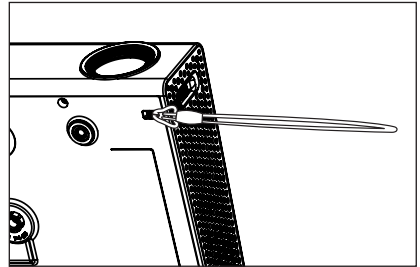

- 3 미니빔 TV에 장착된 끈을 렌즈캡의 홈 부분에 끼우고, 끈 사이로 렌즈캡을 통과시키세요.

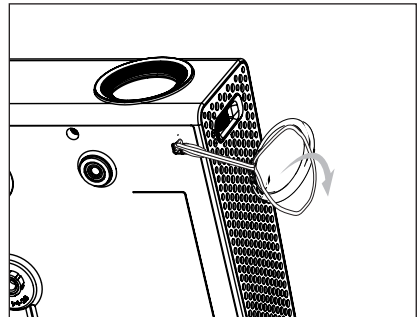

## 소프트웨어 업데이트를 하려면

소프트웨어의 업데이트가 필요한 경우 소프트웨어 업데이트를 실행하여 최신 소프트웨어를 적용한 후 사용하세요.

업데이트용 소프트웨어가 있는지 수동으로 확인하여 업데이트를 진행할 수도 있습니다.

**1** 홈 화면에서 **설정메뉴** 버튼을 누르세요.

**2** 고객지원을 선택한 후 **소프트웨어 업데이트**로 이동합니다.

항목	설명
소프트웨어 업데이트	켜짐으로 설정하세요. 신규 업데이트가 발생 하면 자동으로 업데이트 진행 여부를 묻는 팝업창이 활성화 됩니다.
알림 없이 자동 업데이트	신규 업데이트가 발생 하면 업데이트 진행 여부를 묻지 않고 자동으로 업데이트가 진행됩니다.
업데이트 버전 검사	최신 업데이트 버전을 검사한 후 상위 버전의 업데이트 파일이 있을 경우, 수동으로 업데이트를 진행할 수 있습니다.

- 최신 버전의 업데이트는 인터넷 연결을 통해 서비스됩니다.
- 소프트웨어 업데이트를 하지 않을 경우, 일부 기능의 사용이 원활하지 않을 수 있습니다.
- 업데이트 진행시 진행 상황에 대한 업데이트 창이 나타나며 5초 뒤 자동으로 사라집니다.

## 미니빔 TV 관련하여 자주 묻는 질문

확인하세요.	조치하세요.
메뉴에 진입하면 항상 초기화 중이라고 뜹니다.	초기화 중 입니다. 라는 메시지는 CPU 및 H/W 부팅 시간, 네트워크 통신 설정, SDP와의 통신(Device 인증 및 기초 정보 다운) 시간입니다. 약 20초 간의 시간이 소요되며, 이는 정상적인 과정입니다.
프리미엄 카드에 콘텐츠가 보이지 않습니다.	미니빔 TV 설정 메뉴에서 국가 설정이 변경된 경우 콘텐츠가 안 보일 수 있습니다.  HOME → 설정메뉴 → 일반 → 미니빔 TV 설정 → 미니빔 TV 국가에서 사용하고자 하는 국가로 변경하세요.
인터넷 기능 이용 중 특정 웹 사이트에 보이지 않는 공간이 있습니다.	현재 미니빔 TV의 인터넷은 Flash 10까지 지원하며, 아래 포맷의 미디어 외에는 재생이 제한될 수 있습니다. : JPEG, PNG, GIF, WMV (ASF), WMA, MP3, MP4
웹 사이트 방문 시 인터넷이 자동으로 종료됩니다.	웹 사이트 페이지의 이미지 정보 등 사이트 용량이 커서 메모리가 부족할 경우 인터넷이 강제 종료될 수 있습니다.

### 오래 사용한 미니빔 TV의 소비자 안전점검을!



안전점검

이러한 증상이 있습니까?

- 미니빔 TV를 켜도 화면이나 소리가 나오지 않아요.
- 연기 또는 타는 냄새가 나요.
- 내부로 물이나 이물질이 들어가 있어요.
- 화면이 잘려서 나와요.
- 내부에서 이상한 소리(지지직, 파박 등)가 주기적으로 나요.
- 미니빔 TV를 꺼도 화면이나 소리가 계속 나와요.
- 그 밖의 이상이나 고장이 있어요.

이럴 땐 사용 중지

- 안전을 위해 전원 스위치를 끄고 콘센트에서 플러그를 뽑아주세요.
- 구입처 또는 서비스센터로 연락하여 점검을 받습니다.
- 절대 소비자의 임의로 수리를 하지 마세요.

# 서비스에 대해서

## ◆ 고객의 권리 ◆

고객께서는 제품 사용 중에 고장 발생 시, 구입일로부터 1년동안 무상 서비스를 받으실 수 있는 소중한 권리가 있습니다.  
단, 고객 과실 및 천재지변에 의해 고장이 발생한 경우에는 무상 기간 내라도 유상 처리됨을 알려드립니다.

## ◆ 유상 서비스 (고객의 비용 부담)에 대한 책임 ◆

서비스 신청시 다음과 같은 경우는 무상 서비스 기간 내라도 유상 처리됩니다.  
고장이 아닌 경우 서비스를 요청하면 요금을 받게 되므로 반드시 사용설명서를 읽어 주세요.

### ❶ 기구세척, 조정, 사용설명 등은 제품고장이 아닙니다. (수리가 불가능한 경우 별도 기준에 따름)

- ◆ 사용설명 및 분해 하지 않고 간단한 조정
- ◆ 네트워크 및 타사 프로그램 사용 설명
- ◆ 자사 제품과 연결된 타사 제품이 불량인 경우
- ◆ 타사 제품으로 인해 조정/사용설명 요청시
- ◆ 제품 및 악세서리 물리적 파손시
- ◆ 기타 외부환경 문제로 자사 제품에 이상이 발생한 경우
- ◆ 외부안테나/유선신호 설치 및 전원설치 관련 요청시
- ◆ 제품의 이동, 이사 등으로 인한 설치 변경 요청시
- ◆ 구입 제품의 초기 설치후 재설치를 요청하는 경우
- ◆ 구매 설치 이후 추가제품 연결 요청 시
- ◆ 고객 요청으로 재설치할 경우
- ◆ 인터넷/홈쇼핑 등에서 제품 구입후 설치를 요청할 경우
- ◆ 자사 제품과 타사제품 연결(유/무선)이 잘못되어 재연결한 경우
- ◆ 제품 내부에 먼지세척 및 이물 제거시
- ◆ 헤드세척 및 이물투입 서비스 요청시

### ❷ 소비자 과실로 고장이 난 경우

- 소비자의 취급 부주의 및 잘못된 수리로 고장 발생시
  - 전기 용량을 틀리게 사용하여 고장이 발생한 경우
  - 설치 후 이동시 떨어뜨림 등에 의한 고장, 손상 발생시
  - 당사에서 미지정 한 소모품, 옵션품사용으로 고장 발생시
  - LG전자 서비스 센터의 수리기사가 아닌 사람이 제품을 수리 또는 개조하여 고장 발생시

### ❸ 그밖의 경우

- 천재지변(화재, 염해, 수해 등)에 의한 고장 발생시
- 소모성 부품의 수명이 다한 경우 (배터리, 형광등, 헤드, 진동자, 램프류, 필터류, 토너, 드럼, 리본 등)

## ◆ LG전자 서비스 안내 ◆

서비스 접수, 상담 및 서비스센터 문의는 전국 어디서나 지역 번호 없이  
1544-7777/1588-7777을 이용해 주시기 바랍니다.

## 무선제원

- 제작자 및 설치자는 해당 무선 설비가 전파혼신 가능성이 있으므로 인명안전과 관련된 서비스는 할 수 없음.

### 무선 LAN 모듈 (TWFM-B003D) 무선 제원

표준	IEEE802.11a/b/g/n
주파수 범위	2400 MHz – 2483.5 MHz 5150 MHz – 5825 MHz
변조	CCK / OFDM / MIMO
출력	802.11a: 15 dBm 802.11b: 17.5 dBm 802.11g: 17 dBm 802.11n – 2.4 GHz: 17 dBm 802.11n – 5 GHz: 15 dBm
데이터 전송속도	802.11a/g: 54 Mbps 802.11b: 11 Mbps 802.11n: 300 Mbps
안테나 이득	2400 MHz – 2483.5 MHz: -2.5 dBi 5150 MHz – 5825 MHz: -2.2 dBi
점유폭	802.11a/b/g: HT20 802.11n: HT20/40

### 블루투스 모듈 (BM-LDS302) 무선 제원

매직 리모컨은 블루투스 버전 3.0을 사용하여 제품과 통신이 이루어집니다.

- 표준 : 블루투스버전 3.0
- 주파수 범위: 2400 MHz – 2483.5 MHz
- 출력: 10 dBm 이하
- 데이터 전송 속도: 3 Mbps
- 최대통신거리: 개방된 공간에서 10 m

# 제품규격

모델	PA75K (PA75K-JE)	
해상도 (픽셀)	1280 (수평) × 800 (수직)	
종횡비	16:10 (수평:수직)	
패널의 크기 (mm)	11.623	
투사거리 (영상크기)	0.90 m - 3.06 m (76.2 cm - 254.0 cm)	
상향 투사율	100 %	
리모컨 사용거리	6 m	
AC-DC 어댑터	19.5 V  , 7.18 A	
음성출력	3 W + 3 W	
수신방법	NTSC, ATSC	
수신채널	VHF 2 - 13, UHF 14 - 69, CATV 1 - 135, DTV 2 - 69, CADTV 1 - 135	
외부안테나 임피던스	75 Ω	
높이 (mm)	전면	56.5(발 제외), 60.0(발 포함)
	후면	44.0(발 제외), 47.5(발 포함)
폭 (mm)	230.0	
깊이 (mm)	170.0	
무게 (g)	1350	
USB 정격	5 V, 0.5 A (최대)	
작동 환경	온도	
	작동	0 ° C - 40 ° C
	보관	-20 ° C - 60 ° C
	습도 (상대습도)	
	작동	0 % - 80 %
	보관	0 % - 85 %

\* 본 사용 설명서에 표시된 내용은 제품의 품질향상을 위해 예고없이 변경되는 수가 있습니다.

**지원되는 모니터 디스플레이**

해상도	수평 주파수 (kHz)	수직 주파수 (Hz)
720*400	31.469	70.08
640*480	31.469	59.94
800*600	37.879	60.31
1024*768	48.363	60.00
1152*864	54.348	60.053
1280*800	49.68	60
1280*1024	63.981	60.020
1400*1050	65.317	59.979
1680*1050	65.3	60

- 지원되지 않는 신호가 입력될 경우 화면이 제대로 나오지 않거나, “신호없음”, 혹은 “지원하지 않는 모드” 라는 화면표시가 나타납니다.
- Plug & Play 기능으로서 DDC 1/2B 타입이 지원됩니다.(PC의 모니터 자동인식 기능)
- 지원하는 PC 동기 신호 종류: 분리형 동기(Separate).
- 최상의 화질을 제공하는 PC 모드로 1280x800을 권장합니다.

**지원되는 HDMI/DVI-DTV 모드**

해상도	수평 주파수 (kHz)	수직 주파수 (Hz)
720*480	31.47	60
	31.47	59.94
	31.5	60
1280*720	44.96	59.94
	45	60
1920*1080	33.75	60
	33.72	59.94
	67.5	60
	67.432	59.939
	27	24
	26.97	23.976
33.75	30	
33.71	29.97	

## 컴포넌트 단자 연결 정보

신호	컴포넌트
480i	0
480p	0
720p / 1080i	0
1080p	0

## 오픈 소스 소프트웨어 안내

본 제품에 탑재된 GPL, LGPL, MPL 및 그 외 오픈소스 라이선스 하에 개발된 소스 코드를 얻으려면, <http://opensource.lge.com> 을 방문하십시오.

소스 코드를 비롯하여 해당하는 모든 라이선스의 내용 및 저작권 표시, 보증 책임이 없다는 표시를 다운로드 할 수 있습니다.

본 제품을 구매하신 후 3년 내에 [opensource@lge.com](mailto:opensource@lge.com) 로 e-mail을 보내 본 제품에 탑재된 소프트웨어의 오픈 소스 코드를 요청하실 경우, 매체 비용, 운반비 등 제공에 필요한 최소한의 비용을 받고 CD-ROM에 담아 제공해 드립니다.



### LG전자 서비스센터 대표 전화번호

사용불편 및 고장접수는 (전국 어디서나)

**1544-7777, 1588-7777**

• **전화 걸기 전,**

제품 모델명, 고장상태, 전화번호, 주소를 정확히 알고 계시면 보다 빠른 서비스를 받으실 수 있습니다.

• **전화 연결 시,**

ARS 안내에 따라 제품을 정확하게 선택하시면 해당 제품의 전문 상담원에게 최고의 서비스를 받으실 수 있습니다.

고객 상담실 (제한 및 불만사항) 080-023-7777

### 인터넷 서비스 신청

[www.lgservice.co.kr](http://www.lgservice.co.kr)

- 인터넷 서비스를 이용하시면 제품에 대한 자가진단, 원하는 날짜와 시간에 서비스 신청, 실시간 PC 원격 상담이 가능하여 보다 편리하게 이용하실 수 있습니다.
- 인터넷으로 출장 서비스를 신청하시면 수리비 할인 혜택을 드립니다.  
(단, 당시의 사정에 의해 변경될 수 있습니다.)



서비스 품질(ISQ) 인증마크란?  
서비스 품질이 우수한 기업에 대한 품질을 국가 기관인 지식경제부가 보증하는 인증마크입니다.