



사용설명서

LG 침구킹 청소기

**사용 전에 '안전을 위한 주의사항'을 반드시 읽고
정확하게 사용하여 주십시오.**

사용설명서를 읽고 난 후 사용하는 사람이
언제라도 볼 수 있는 장소에 보관하세요.
사용설명서에는 제품보증서가 포함되어 있습니다.

VH92**D Series

VH92**DS Series



MFL67782601

www.lge.co.kr

차 례

LG 침구 청소기

사용하기 전에	안전을 위한 주의사항	3~6
	각 부분의 명칭	7
사용방법	제품 사용하기	8
	본체를 거치대에 거치하는 방법(VH92**DS 모델에 한함)	9
	대상물에 따른 효과적인 청소방법	10
세척 및 보관방법	흡입구 세척방법	11
	먼지통 비움 알림 표시.....	12
	먼지통 분리방법	12
	먼지통 세척/조립방법	13
	먼지 필터 분리/청소/세척/조립방법	14
	사용 후 보관방법	14
참고사항	고장 신고전에 먼저 확인해 보세요	15
	서비스에 대하여/폐 가전제품 처리절차	16
	고객카드/제품보증서	17

제품규격

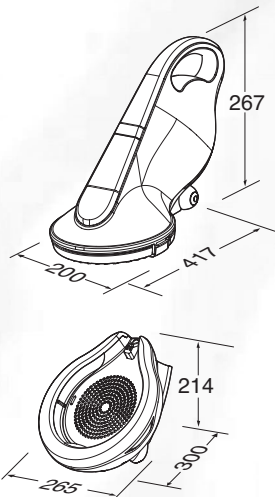

항 목 \ 모 델	VH92**D, VH92**DS
정 격 전 압	220 V~ 60 Hz
정격소비전력	진공청소기: 280 W, 전기소독기: 10 W
중 량	본체 : 1.7 kg(코드제외), 거치대 : 0.7 kg
코 드 길 이	본체 : 5 m
외 형 치 수	본 체 : 200 mm(폭)×417 mm(길이)×267 mm(높이) 거치대 : 265 mm(폭)×300 mm(길이)×214 mm(높이)

* 제품의 외관 및 규격은 제품의 질을 더 높이기 위하여 고객에게 알리지 않고 바꿀 수도 있습니다.

* [VH92**D : 전기소독기(살균소독 거치대) 미포함
[VH92**DS : 전기소독기(살균소독 거치대) 포함

다음에 표시되어 있는 안전에 관련된 주의사항들은 제품을 안전하고 정확하게 사용하여 예기치 못한 위험이나 손해를 사전에 방지하기 위한 것입니다.

경고/주의내용

읽고 난 뒤에는 사용하는 사람이 항상 볼수 있는 곳에 보관해 주세요.



위험을 끼칠 우려가 있는 사항과 조작에 대하여 주의를 환기시키기 위한 기호입니다. 위험 발생을 피하기 위하여 주의 깊게 살펴보고 지시에 따라 주세요.



경고 지시사항을 지키지 않았을 경우 사용자가 사망하거나 중상을 입을 수 있습니다.



주의 지시사항을 지키지 않았을 경우 사용자의 부상이나 재산 피해가 발생할 수 있습니다.

⚠ 경고

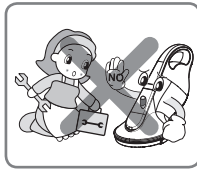

수리 기술자 이외에는 절대로 제품을 분해하거나 개조하지 마십시오.

화재나 감전의 원인이 됩니다.

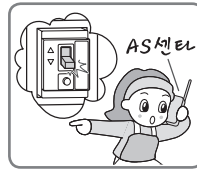

전원을 켰을때 혹은 청소기 사용중에 누전 차단기가 작동하면 즉시 사용을 멈추고 AS 센터로 연락하시기 바랍니다.

화재나 감전의 원인이 됩니다.

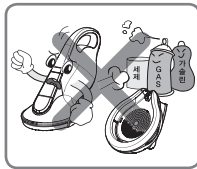

청소기 및 거치대 주위에 가솔린, 신나 등의 가연성 물질이나 세제, 목욕용품 등의 계면활성제 또는 음료를 분사하거나 흡입하지 마십시오.

폭발이나 화재의 원인이 됩니다.

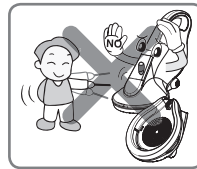

청소기 및 거치대 주위에 핀을 집어 넣지 마십시오.

감전의 위험이 있습니다.



전원코드가 무거운 것에 눌리거나 날카로운 부위에 닿지 않도록 하십시오.

손상된 코드나 플러그를 사용하면 화재나 감전의 원인이 됩니다. 전원코드가 파손된 경우에는 위험하므로 당사 서비스센터에서 전원코드를 교환해 주세요.



도시가스 등 가스의 누출이 있을 때는 콘센트에는 손을 대지 말고 창문을 열어 환기를 시키십시오.

화재나 폭발의 위험이 있습니다.



제품을 젖은 손으로 사용하거나 물 등의 액체가 들어가서 젖지 않도록 하고, 청소 시 액체, 칼날, 압정, 볼펜 등을 흡입하지 마십시오. 만약 기기 내부에 물 등이 들어간 경우에는 우선기기 본체 전원 스위치를 끄고 전원플러그를 뽑 후 판매점 또는 고객 상담창구로 연락하세요.

화재나 감전, 오작동의 원인이 됩니다.

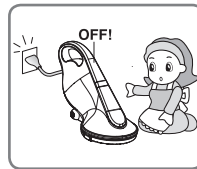

전원 플러그를 콘센트에서 빼기 전에 청소기 동작을 먼저 멈춰주세요.

화재나 감전의 원인이 됩니다.

안전을 위한 주의사항

⚠ 경고

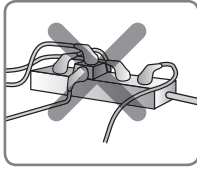

반드시 5 A 이상의 콘센트를 단독으로 사용해 주십시오.

하나의 콘센트에 여러 기기를 동시에 사용하면 콘센트 발열로 인한 화재의 원인이 됩니다.

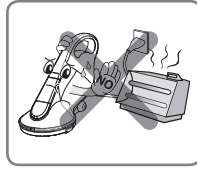

전원코드 및 제품을 열기구 가까이 두지 마십시오.

본체가 변형되거나 고장 및 화재의 원인이 됩니다.

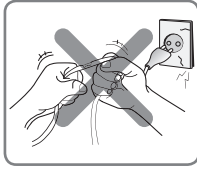

전원코드나 플러그가 손상되거나, 가공하거나 무리하게 구부리거나, 잡아당기거나 콘센트를 끼우는 부분이 헐거울 때는 사용하지 마십시오.

화재나 감전의 원인이 됩니다.



제품의 플러그를 뽑을 때 손가락이 핀에 접촉되지 않도록 주의하십시오.

화재나 감전의 원인이 됩니다.



흡입구 및 배기구를 막은 채 장시간 운전하지 마십시오. 이불팩에 사용하지 마십시오. 에어컨 설치시 및 공사장 등의 분진이나 시멘트를 흡입하지 마십시오.

과열에 의한 본체의 변형, 발화의 원인이 됩니다.



어린이가 제품에 올라가거나 어린이들이 가지고 장난감으로 사용하지 않도록 하십시오.

낙하, 제품의 전도 등에 의한 부상의 원인이 됩니다.



먼지통을 뺀 상태에서 청소기를 동작하지 마십시오.

제품 손상 및 감전 부상의 위험이 있습니다.

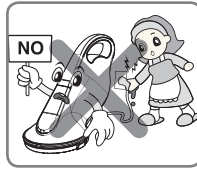

젖은 손으로 플러그를 취급하지 마십시오.

감전의 원인이 될 수 있습니다.

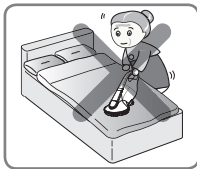

어린이, 노약자 또는 제품 사용법을 모르는 사람이 사용하지 않도록 유의 하십시오.

화재나 감전의 원인이 됩니다.



사용 중에 흡입구를 물로 세척하지 마십시오.

화재나 감전의 원인이 됩니다.



외관을 손질할 때는 반드시 전원을 뽑아주시고 휘발성 물질로 닦지 마십시오.

감전 및 외관 손상의 원인이 됩니다.



흡입구의 외관 및 바닥면을 물 또는 세제로 씻지 마십시오.

제품 손상 및 감전의 우려가 있습니다.

⚠ 경고

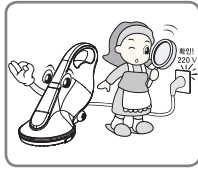

본 청소기는 교류 220 v 이외에는 사용하지 마십시오.

화재의 원인이 될 수 있습니다.

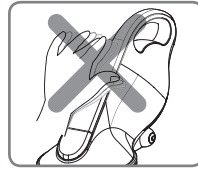

작은 터치스위치의 시작/정지 작동은 제품의 수명을 단축시킵니다.

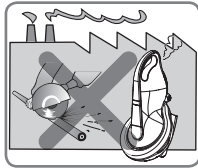

산업용 기를 연기 또는 금속성 먼지가 많은 곳에는 설치하지 마십시오.

화재 및 제품 고장의 원인이 됩니다.

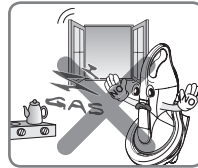

가연성 가스가 누설되는 곳 또는 누설 가능성이 있는 곳에는 설치하지 마십시오.

화재 및 폭발의 위험이 있습니다.

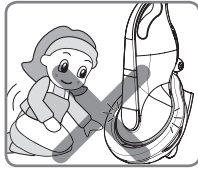

살균 동작시 UV램프가 동작중 이오니 직접 자외선 불빛을 들여다 보지 마십시오.

눈이나 피부에 해를 끼칠 수 있으며, 홍반염과 같은 피부 질환의 원인이 될 수 있습니다. 만약 부주의로 인하여 이상이 발생할 경우 의사의 처방에 따르십시오.

⚠ 주의

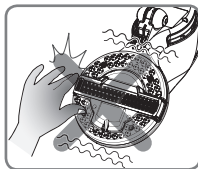

전원이 켜져 있는 경우, 청소 중일 경우, 청소를 마치고 난 직후에는 절대로 침구 청소기를 뒤집어서 손을 대지 마십시오.

진동에 의해 가벼운 찰과상을 입을 수 있습니다.

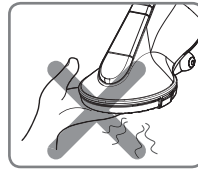

진동 동작 시 손이나 발을 바닥면에 직접 대지 마십시오.

가벼운 찰과상을 입을 수 있습니다.

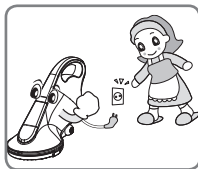

장시간 사용하지 않을 때는 플러그를 빼 주십시오.

물이 스며들거나, 먼지가 쌓여 발열, 발화 등에 의한 감전, 누전화재의 원인이 됩니다.



반드시 먼지통에 필터를 결합한 후 사용하시고 먼지통 비움 알림 선까지 차면 먼지통을 비워 주십시오.

먼지통이 가득찬 상태로 계속 사용하면 고장의 원인이 됩니다.

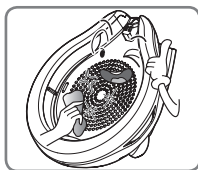

거치대 UV램프 앞 윈도우창을 항상 깨끗하게 유지하여 사용하십시오.

윈도우 창에 이물질이 묻거나 끼어 있을 경우 자외선 투과율이 떨어져 살균력을 저하 시키는 원인이 됩니다. 청소시 안전을 위하여 본체를 거치대에서 분리한 후 청소해 주십시오.

안전을 위한 주의사항

⚠ 주의



청소중 본체에 정전기가 발생 할 수 있습니다.

정전기로 인해 청소기가 이상 동작을 할 수 있으므로 전원코드를 뽑은 후 다시 꽂아주세요.



전원플러그를 뺄 때는 플러그를 잡고 빼 주십시오.

코드를 잡고 빼면 심선의 일부가 단선되어 발열, 발화의 원인이 됩니다.

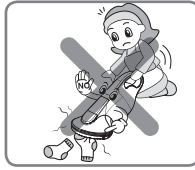

양말, 스타킹, 각 티슈 등 큰 이물질은 청소 중 막힐 수 있으니 청소 전 제거 후 청소해 주시기 바랍니다.

청소기는 먼지를 제거하기 위해 사용해야 됩니다.

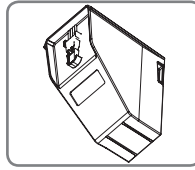

먼지통 바닥면에 이물질이 붙은 경우 제거 후 사용하십시오.

청소기 흡입이 정상적으로 동작 안 할수도 있습니다.



거치대 본체 장착 공간에 본체 이외의 물건을 올려 놓지 마십시오.

특히 금속물, 자석류 등은 제품 고장의 원인이 됩니다.

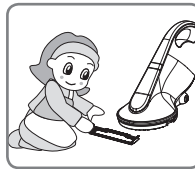

침구 청소시 반드시 바닥판을 결합해서 사용하시고, 단단한 바닥면에서 사용하지 마십시오.

바닥판을 부착하지 않고 사용하시면 청소 성능이 떨어질 수 있습니다.



한곳에 정지시켜 두거나 같은 곳을 오랫동안 반복해서 사용하지 마십시오.

진동에 의해 침구류가 손상될 수 있습니다.



침구, 매트리스, 베개, 천소파 등 침구류에만 사용해 주십시오.

진동에 의해 바닥에 손상이 일어날 수 있습니다.

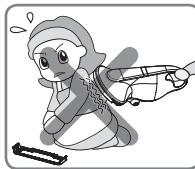

바닥판을 분리하여 청소 이외에 다른 용도(안마 등)로 사용하지 마십시오.

제품 손상 및 가벼운 찰과상을 입을 수 있습니다.



유독성 가스 제거에 사용하지 마십시오.

고장의 원인이 되며, 유독성 가스 제거는 되지 않습니다.

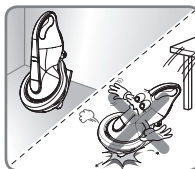

제품을 평평한 장소에 설치하시고, 넘어뜨리거나 충격을 주지 마십시오.

화재 및 제품 고장의 원인이 됩니다.

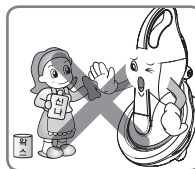

솔벤트류의 강력세제로 청소하지 마시고, 부드러운 천을 사용하십시오.

화재 및 제품 변형의 원인이 됩니다.

※ 본 청소기는 가정용입니다. 가정 이외의 장소에서는 사용하지 마세요.

본체

※ 사용 설명서와 제품의 형상이 상이 할 수 있습니다.

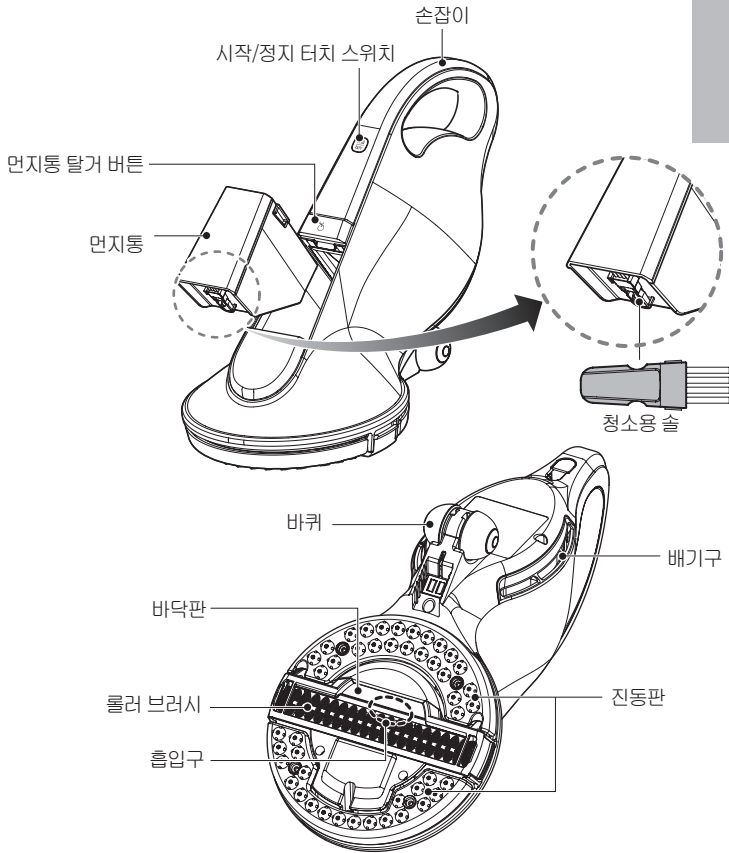

거치대(살균소독 거치대)

※ VH92**DS 모델에 한해 적용

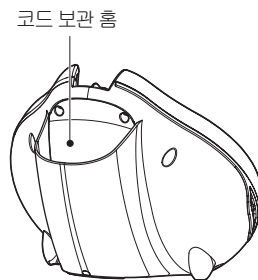
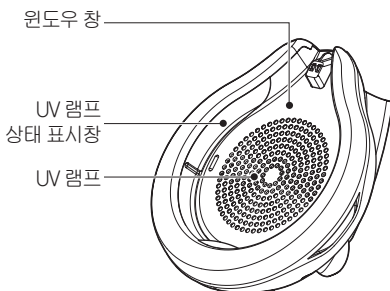

제품 사용하기

1. 전원 플러그를 콘센트에 꽂습니다.

- 전원 플러그를 콘센트에 꽂으면 “띠리리~” 소리와 함께 대기 상태가 됩니다.

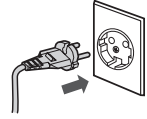

2. 청소 동작을 하려고 할 때는 반드시 시작/정지 터치 스위치를 눌러야 동작합니다.

- 시작/정지 터치스위치를 누르면 부저음 “띠~” 소리와 함께 동작이 시작되며 램프가 켜집니다.

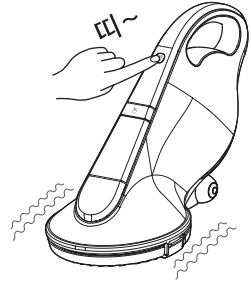

3. 사용을 멈추고 싶을 경우

- 시작/정지 터치스위치를 누르면 부저음 “띠~” 소리와 함께 동작이 정지되며 램프가 꺼집니다.

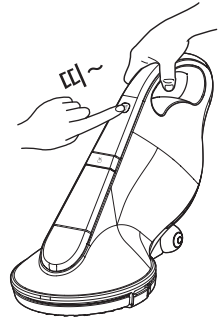

4. 살균소독 거치대를 사용할 경우(VH92**DS 모델에 한함)

- 살균소독 거치대를 사용하기 위해서는 반드시 본체의 플러그를 전원 콘센트에 꽂아야 합니다.
- 본체는 거치대에 올려 놓기 전에 동작 상태가 아닌지 반드시 확인해 주세요.
- 본체를 거치대 홈에 맞춰 올려 놓으면 UV 램프 상태 표시창에 파란색 램프가 점등되며 동시에 UV램프가 동작하여 살균소독을 시작합니다.
- 본체가 올려진 상태에서 5분이 경과되면 자동으로 전면부 창의 램프와 UV램프가 동시에 소등되며 살균소독을 완료합니다.

- * 5분이 경과되지 않은 상태에서 착탈을 반복하면 마지막으로 올려 놓은 시점에서 5분이 경과되면 소등됩니다.

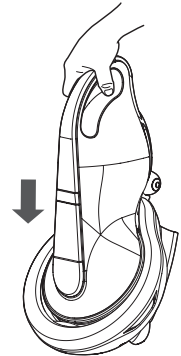

1. 거치대의 걸림턱에 본체 진동판의 틸이 들어갈 수 있도록 본체 앞쪽부터 거치대에 올려 놓습니다.

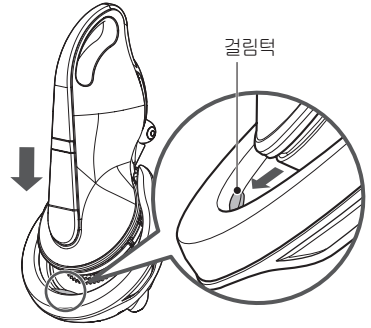

2. 본체 바닥의 홈이 거치대의 돌기에 들어가도록 본체 뒤쪽을 거치대에 올려 놓습니다.

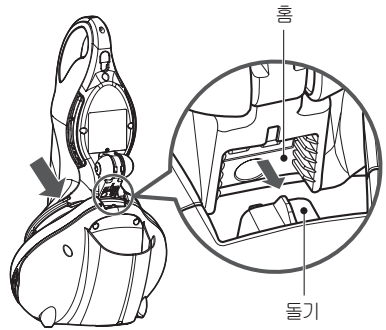

3. 본체가 거치대에 올바르게 거치되면 UV 램프 상태 표시창에 파란색 램프가 점등됩니다.

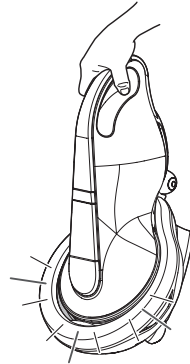

대상물에 따른 효과적인 청소방법

- 침대관련: 매트리스, 침대커버
- 이불류: 두꺼운 이불, 얇은 이불, 담요
- 베개류: 대형 쿠션, 일반 쿠션, 베개
- 기 타: 소파, 카펫트

효과적인 청소방법

■ 침대 매트리스, 침대커버



대상물의 공간을 반으로 나누어 끝에서 부터 앞뒤로 밀고 당기면서 사용합니다.

■ 베개, 쿠션류, 기타



대상물이 좁으므로 청소기를 올려 놓고 전후로 밀고, 당기면서 사용합니다.

■ 얇은 이불

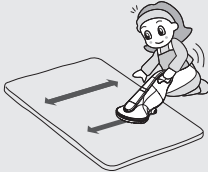

전체적인 공간을 끝에서 부터 전후로 당기면서 사용합니다.

■ 이불호가 있는 두꺼운 이불



일반적인 청소 형태

※ **확인** 본 제품은 일반 핸디형 제품과 달리 들고 사용하는것이 아니라, 청소 하고자 하는 대상물에 올려 놓고 제품 자체 무게로 제품을 눌러 주면서 미세 먼지를 청소하도록 한 제품이므로 커다란 이물질 흡입용으로는 사용하지 마십시오.

침구 흡입구 및 롤러 브러시 분리 / 청소 / 조립방법

⚠ 주의 흡입구 전체를 물로 세척하면 고장의 원인이 됩니다.

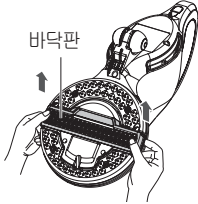

1 본체의 플러그가 꺾혀져 있지 않은 상태에서, 바닥에 부드러운 천을 깔고, 그 위에 본체를 뒤집어 놓아주세요. 이물질이 있는지 확인 후, 바닥판 좌우 양쪽을 차례로 위로 들어 분리해 주세요.

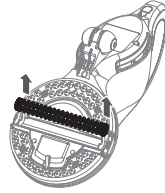

2 롤러 브러시를 잡고 위로 들어 분리해 주세요.

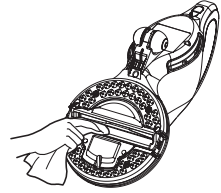

3 흡입구 본체의 더러운 면을 걸레로 구석구석 닦아 주세요.



4 분리된 바닥판을 물로 씻은 후 그늘에서 말려주세요.

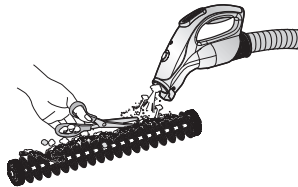

5 롤러 브러시를 진공청소기 및 가위등으로 청소해 주세요.

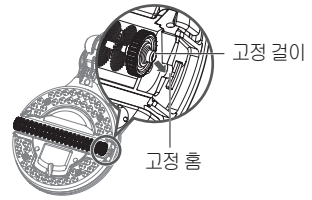

6 롤러 브러시 옆면 양쪽의 고정 걸이를 롤러 브러시 고정 홈에 맞춰 끼워주세요.

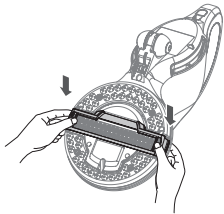

7 바닥판을 본체 바닥 모양에 맞도록 놓은 후, 본체에 바닥판이 끼워질 수 있도록 바닥판 양쪽을 눌러 결합해 주세요.

먼지통 비움 알림 표시

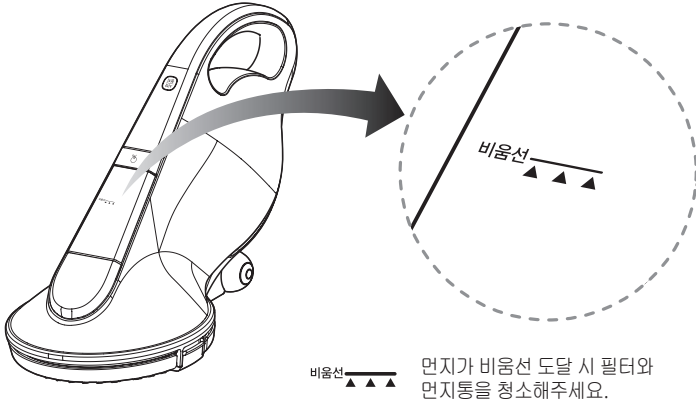

먼지통 분리방법

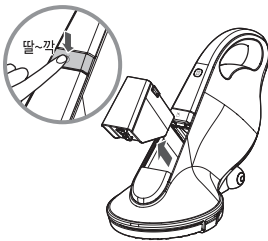

1 먼지통 탈거 버튼을 누른 후 동시에 올라오는 먼지통을 본체에서 빼내세요.

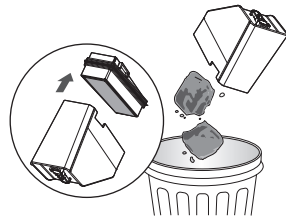

2 양쪽을 잡고 필터(스펀지필터+헤파필터)를 빼고 먼지를 버리세요

세척방법

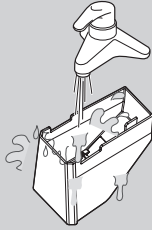

• 먼지통과 필터를 분리 후 먼지통은 흐르는 물에 깨끗이 씻으세요.

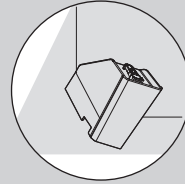

• 통풍이 잘 되는 그늘에서 하루정도 완전히 말린 뒤에 사용하세요.

조립방법

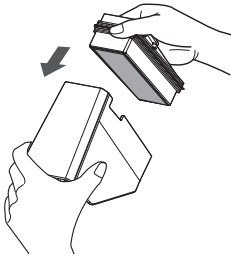

1 먼지통에 필터(스펀지필터+헤파필터)를 끼우세요.

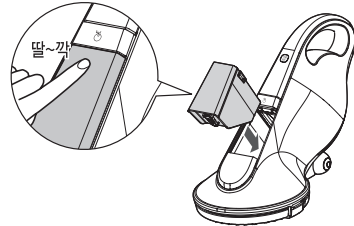

2 먼지통을 본체에 끼워넣고 아래로 “딸깍~” 소리가 날 때까지 먼지통을 눌러 주세요. 먼지통을 완전히 조립하지 않으면 흡입이 약해질 수 있습니다.

※ **확인** 먼지통과 필터를 결합 후 사용해 주세요.

먼지 필터 분리/청소/세척/조립방법

분리방법

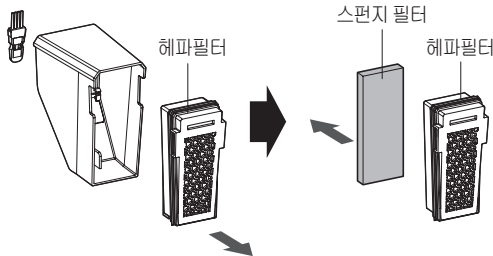

1 먼지통에서 필터 분리 후 헤파필터에서 스펀지 필터를 그림과 같이 분리하세요.

청소방법

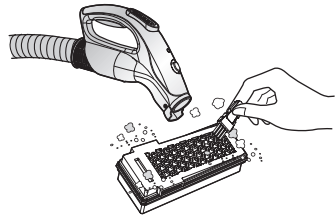

2 헤파필터는 물세척 하지 마시고, 필터 주변과 틈새를 청소용 솔과 진공청소기를 이용하여 깨끗이 청소해 주세요.

세척방법

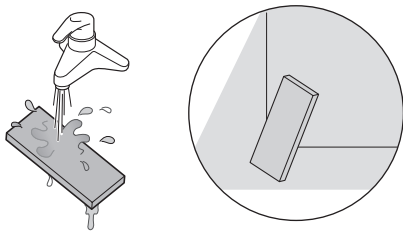

3 스펀지필터는 흐르는 물에 깨끗이 씻은 후 통풍이 잘 되는 그늘에서 하루정도 완전히 말린 뒤에 사용하세요.

조립방법

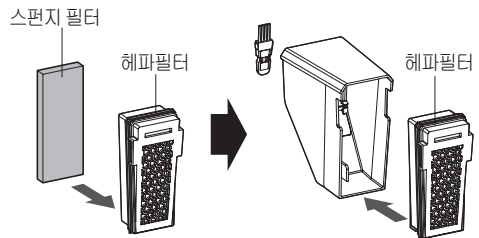

4 조립방법은 분리방법의 역순으로 하세요.



청소기 사용 후 이렇게 보관하세요

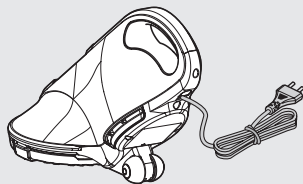

1 본체 전원 코드에 부착되어 있는 벨크로를 이용하여 위 그림과 같이 묶어서 보관하세요.

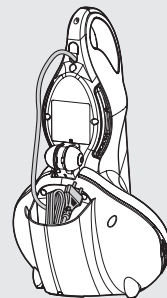

2 본체를 거치대에 올려 놓은 다음, 전원 코드는 거치대 뒤쪽 홈에 같이 넣어 주세요.

혹시 고장이 아닌데 서비스를 요청하여 돈을 낭비하는 일은 없어야겠죠?

제품에 이상이 생겼을 경우 서비스센터나 대리점에 의뢰하시기 전에 아래 사항을 먼저 확인해 보세요. 사용설명서의 간단한 조치만으로도 문제가 해결될 수 있으니까요.

확인하세요	조치하세요
<p>Q 흡입력이 약해지고 떨리는 소리가 난다구요?</p>	<p>① 흡입구, 먼지통이 큰 이물질로 막혀 있는지 확인하시고, 막혀있으면 나무 젓가락등으로 큰 이물질을 빼주세요. ② 먼지통을 본체에서 분리하여 필터류가 더러워졌는지 확인 하세요.</p>
<p>Q 청소기가 전혀 작동 되지가 않는다구요?</p>	<p>① 콘센트에 전원 플러그가 꽂혀 있는지 확인하세요. ② 콘센트에 다른 제품(드라이어/선풍기 등)을 꽂아 전기가 들어 오는지 확인하세요. ③ 기능별 조작순서에 따라 조작 하였는지 확인하세요.</p>
<p>Q 왜 갑자기 멈추나요?</p>	<p>① 이 제품에는 흡입모터 과열방지 장치가 있어 아래의 경우가 발생되었을 경우 일시적으로 제품의 동작이 멈출 수 있습니다. - 먼지통과 필터류에 먼지 및 오물이 가득찬 상태에서 사용한 경우 - 흡입구가 막힌 상태로 사용한 경우 - 과도하게 제품을 장시간 사용한 경우 ② 타치스위치가 타 접촉물에 의해 동작되었을 경우</p>
<p>Q 청소기에서 시끄러운 소음이 난다구요?</p>	<p>① 청소기의 흡입력이 높아 모터가 고속으로 회전할 때 발생하는 소리이며 노즐 앞쪽은 편칭기능으로 인한 소리이므로 안심하고 사용하세요. ② 먼지통을 완전히 조립하지 않으면 소음이 발생할 수 있습니다. 먼지통을 완전히 조립해 주세요.</p>
<p>Q 청소기에서 냄새가 난다구요?</p>	<p>① 정상적으로 작동이 된다면 고장이 아닙니다. ② 구입 초기 3개월 가량은 새제품이므로 고무류 냄새가 날 수 있습니다. (새가구 냄새와 같은 원리입니다.) ③ 장시간 사용시에는 먼지통내의 먼지로 인한 냄새가 발생하오니 먼지통을 비우고 세척하여 사용하세요.</p>
<p>Q 뜨거운 바람이 나오고 본체가 뜨겁다구요?</p>	<p>① 배기구에서 나오는 바람은 모터열을 냉각 시킨 후의 바람이므로 안심하세요.</p>
<p>Q 거치대가 작동되지 않습니다.</p>	<p>① 본체의 플러그가 전원 콘센트에 꽂혀 있는지 확인하세요. ② 본체가 거치대에 바로 장착되었는지 확인하세요.</p>
<p>Q 진동만되고 흡입이 안됩니다.</p>	<p>① 본체 보호 장치가 있어 1) 먼지통 참, 2) 필터류, 흡입구 막힘, 3) 장시간 사용시 일어날 수 있으며, 40분 정도 지난 후 보호 장치가 해제되면 정상적으로 사용하실 수 있습니다. - 재 사용 전 필터, 먼지통은 청소 하주세요. - 흡입구쪽이 막힌 경우 이물질을 제거 하주세요.</p>

※ 이 기기는 가정용(B급) 전자파적합 기기로서 주로 가정에서 사용하는 것을 목적으로 하며, 모든 지역에서 사용할 수 있습니다.

LG전자의 침구 청소기에는 모터의 과열을 방지하기 위하여 자동으로 청소기의 운전을 정지시키는 안전기능인 「**본체보호장치**」가 있으며, 다음과 같은 경우에 작동됩니다.

- 먼지통 내에 먼지가 가득 찼거나 흡입구가 막힌 상태로 계속 운전할 때
- 먼지통을 세척하지 않은 상태로 계속 운전할 때
- 연속하여 장시간 사용할 때



본체보호장치작동으로 운전이 정지되면 전원플러그를 콘센트에서 뽑은 후

- 먼지통을 비우고 흡입구 내에 막힌 이물질을 제거하여 주세요.
- 먼지필터를 청소하여 주세요.

※ 약 40분 후에는 본체보호장치가 해제되므로 다시 사용할 수 있습니다.(주위 온도에 따라 기다리는 시간이 달라집니다.) 조치 후에도 동일 현상이 나타날 경우 서비스센터로 전화를 주세요.

서비스에 대하여

고객의 권리

고객께서는 제품 사용중에 고장이 발생할 경우, 구입일로부터 1년 동안 무상서비스를 받으실 수 있는 「소중한 권리」가 있습니다. 단, 고객 과실 및 천재지변에 의해 고장이 발생한 경우는 무상 서비스 기간내에도 유상 처리됨을 알려드립니다.

유상 서비스 (고객의 비용부담)에 대한 책임

서비스 신청시 다음과 같은 경우는 무상 서비스 기간내라도 유상 처리 됩니다.

- ① 제품내에 이물질(물, 음료수, 커피, 장난감 등) / 흡입(토너, 석회, 분필가루, 시멘트, 공사장 흙먼지)하여 고장이 발생하였을 경우
- ② 제품을 떨어뜨리거나, 충격으로 인하여 제품파손 및 기능상의 고장이 발생하였을 경우
- ③ 신나, 벤젠 등 유기용제에 의하여 외관 손상 및 변형이 된 경우
- ④ LG전자 정품이 아닌 부품 또는 소모품을 사용하여 제품 고장이 발생하였을 경우 (어댑터, 배터리, 먼지봉투, 이어폰 등) → LG전자 정품은 가까운 LG전자 서비스 센터에서 구입 가능합니다.
- ⑤ 사용전압을 오(誤)인가하여 제품 고장이 발생하였을 경우
- ⑥ 고객이 제품을 임의로 분해하여 부속품이 분실 및 파손되었을 경우
- ⑦ LG전자서비스 센터의 수리기사가 아닌 사람이 제품을 수리 또는 개조하여 고장이 발생하였을 경우
- ⑧ 천재지변(낙뢰, 화재, 풍수해, 가스, 염해, 지진 등)에 의해 고장이 발생하였을 경우
- ⑨ LG전자제품 사용설명서내에 “안전을 위한 주의사항”을 지키지 않아 고장이 발생하였을 경우 (“안전을 위한 주의사항”을 잘 지키면 제품을 오래 사용할 수 있습니다.)
- ⑩ 기타 고객 과실에 의하여 제품 고장이 발생하였을 경우.

※ 고장이 아닌 경우 서비스 요청 시에도 유상 처리되오니 설명서를 꼭 확인해 주세요.

폐 가전제품 처리절차

신규제품 구입시

LG전자 대리점에서 신제품을 구입한 후, 기존제품을 버리고자 할 경우에는 신규제품 배달시 무상으로 처리해 드립니다.

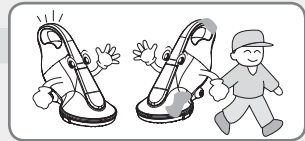

단순 폐기시

가전제품, 가구 등 대형 생활폐기물을 버리고자 할 경우에는 지역 주민센터로 연락하시면 됩니다.

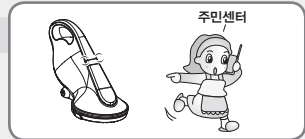







LG전자 서비스센터 대표 전화번호

사용불편 및 고장접수는 (전국 어디서나)
1544-7777, 1588-7777

• 전화 걸기 전

제품 모델명, 고장상태, 전화번호, 주소를 정확히
알고 계시면 보다 빠른 서비스를 받으실 수 있습니다.

• 전화 연결 시

ARS 안내에 따라 제품을 정확하게 선택하시면
해당 제품의 전문 상담원에게 최고의 서비스를
받으실 수 있습니다.

고객 상담실 (제안 및 불만사항) 080-023-7777

인터넷 서비스 신청

www.lgservice.co.kr

• 인터넷 서비스를 이용하시면 제품에 대한 자가진단,
원하는 날짜와 시간에 서비스 신청,
실시간 PC 원격 상담이 가능하여 보다 편리하게
이용하실 수 있습니다.

• 인터넷으로 출장 서비스를 신청하시면 수리비 할인
혜택을 드립니다.
(단, 당사의 사정에 의해 변경될 수 있습니다.)



서비스 품질(ISO) 인증마크란?
서비스 품질이 우수한 기업에 대한 품질을 국가 기관인
지식경제부가 보증하는 인증마크입니다.

사용설명서는 회사 사정에 따라 변경될 수 있습니다.