



MANUAL DE USUARIO

Seguridad y Referencias

(LED TV*)

* La TV LED de LG aplica una pantalla LCD con iluminación posterior LED. Antes de utilizar el equipo, lea este manual con atención y consérvelo para consultarlo cuando lo necesite.

28TN515S 24TN510S

28TN525S 24TN520S

CONTENIDO

LICENCIAS	3
INFORMACIÓN DEL AVISO DE SOFTWARE DE CÓDIGO ABIERTO	3
PREPARACIÓN	3
COMPRA POR SEPARADO	4
ELEVACIÓN Y DESPLAZAMIENTO DE LA TV	4
CONFIGURACIÓN DE LA TV	5
USO DEL BOTÓN	5
MONTAJE EN UNA MESA	6
MONTAJE EN PARED	7
CONEXIONES (NOTIFICACIONES)	8
MANDO A DISTANCIA	9
GUÍA DEL USUARIO	10
MANTENIMIENTO	11
SOLUCIÓN DE PROBLEMAS	11
ESPECIFICACIONES	12

LICENCIAS

Las licencias admitidas pueden diferir según el modelo. Para obtener más información acerca de las licencias, visite www.lg.com.



INFORMACIÓN DEL AVISO DE SOFTWARE DE CÓDIGO ABIERTO

Para obtener el código fuente correspondiente GPL, LGPL, MPL y otras licencias de código abierto que contiene este producto, visite <http://opensource.lge.com>.

Además del código fuente, podrá descargar las condiciones de las licencias, exención de responsabilidad de la garantía y avisos de copyright.

LG Electronics también le proporcionará código abierto en CD-ROM por un importe que cubre los gastos de su distribución (como el soporte, el envío y la manipulación) previa solicitud por correo electrónico a opensource@lge.com.

Esta oferta es válida durante un periodo de tres años a partir del último envío de este producto. Esta oferta es válida para cualquier persona que reciba esta información.

PREPARACIÓN

NOTA

- La imagen que se muestra puede diferir de la de su TV.
- Es posible que el menú en pantalla (OSD) de la TV no coincida exactamente con el de las imágenes incluidas en este manual.
- Los menús y las opciones disponibles pueden diferir según la fuente de entrada o modelo de producto que emplee.
- Puede que en el futuro se incorporen nuevas funciones a esta TV.
- La TV puede ponerse en modo de espera para reducir el consumo de energía. Asimismo, debe apagar la TV si no se va a utilizar durante algún tiempo, ya que así también se reduce el consumo de energía.
- La energía consumida durante el uso puede reducirse significativamente si se disminuye el nivel de luminosidad de la pantalla, lo que ayudaría a reducir los costes generales de funcionamiento.
- Los elementos proporcionados con el producto pueden variar en función del modelo.
- Las especificaciones del producto o el contenido de este manual pueden cambiar sin previo aviso debido a la actualización de las funciones del producto.
- Para obtener una conexión óptima, los cables HDMI y los dispositivos USB deberían tener biseles de menos de 10 mm de grosor y 18 mm de ancho. Utilice un cable de extensión compatible con USB 2.0 si el cable USB o la memoria USB no son válidos para el puerto USB de su TV.

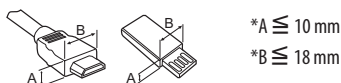

- Utilice un cable certificado con el logotipo HDMI. Si no utiliza un cable HDMI certificado, es posible que la pantalla no se muestre o que se produzca un error de conexión.
- Tipos de cable HDMI recomendados
 - Cable HDMI®/™ de velocidad ultra alta (3 m o menos)

⚠ PRECAUCIÓN

- Para garantizar la seguridad y la vida útil del producto, no utilice elementos no aprobados.
- Los daños o lesiones causados por el uso de elementos no aprobados no están cubiertos por la garantía.

COMPRA POR SEPARADO

Los artículos que se compran por separado pueden cambiarse o modificarse sin notificación alguna para mejorar la calidad. Póngase en contacto con el distribuidor para comprar estos artículos. Estos dispositivos solo funcionan en ciertos modelos.

El nombre de modelo o su diseño pueden cambiar en función de la actualización de las funciones del producto, las circunstancias o las políticas del fabricante.

Mando a distancia Magic Remote

(En función del modelo)

AN-MR19BA

Compruebe que su modelo de TV es compatible con Bluetooth en las Especificaciones del Módulo Inalámbrico para verificar que puede usarse con el Magic Remote.

ELEVACIÓN Y DESPLAZAMIENTO DE LA TV

Antes de levantar o mover la TV, lea la información siguiente para evitar arañar o dañar la TV y transportarla de manera segura, independientemente del tipo y tamaño de que se trate.

- Se recomienda mover la TV en el interior de la caja o envuelta en su material de embalaje original.
- Antes de levantar o mover la TV, desenchufe el cable de alimentación y los demás cables.
- Al sostener la TV, la pantalla debería orientarse hacia el lado contrario al que se encuentra usted para evitar dañarla.
- Sujete con firmeza la parte superior e inferior del marco de la TV. Asegúrese de no sujetar la TV por la zona transparente, la zona del altavoz o la zona de la rejilla del altavoz.

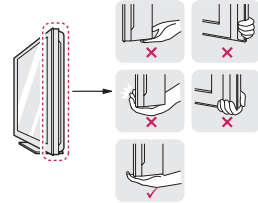

- Al transportar la TV, no la exponga a sacudidas ni a vibraciones excesivas.
- Cuando transporte la TV, manténgala en vertical, nunca la gire hacia uno de sus lados ni la incline hacia la izquierda o la derecha.

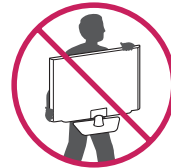

- No aplique demasiada presión sobre la estructura del marco porque podría doblarse o deformarse y dañar la pantalla.

⚠ PRECAUCIÓN

- Procure en todo momento no tocar la pantalla, ya que podría dañarla.
- No transporte la TV boca abajo sujetando el soporte (o la base del soporte) porque podría soltarse y causar daños o lesiones.
- Al manipular la TV, asegúrese de no dañar el botón que sobresale del joystick. (En función del modelo)



USO DEL BOTÓN

- Puede utilizar la TV pulsando el botón.
- La imagen que se muestra puede diferir de la de su TV.

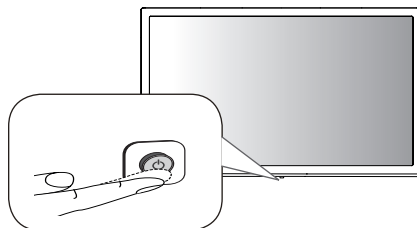

Funciones básicas

	Encendido (Pulsar)
	Apagado ¹ (Mantener pulsado)
	Control de menú (Pulsar ²)
	Selección de menú (Mantener pulsado ³)

- 1 Todas las aplicaciones en ejecución se cerrarán.
- 2 Pulse brevemente el botón mientras la TV esté encendida para navegar por el menú.
- 3 Puede utilizar la función cuando acceda al control de menú.

Ajuste del menú

Cuando la TV esté encendida, pulse el botón una vez. Puede ajustar los elementos del menú usando el botón.

	Apaga la televisión.
	Permite cambiar la fuente de entrada.
	Permiten ajustar el nivel de volumen.
	Permite desplazarse por los programas o canales almacenados.

CONFIGURACIÓN DE LA TV

⚠ PRECAUCIÓN

- Para instalar el soporte en la TV, coloque la pantalla mirando hacia abajo sobre una mesa o una superficie plana amortiguadas para evitar que se raye la pantalla.
- No aplique sustancias extrañas (aceites, lubricantes, etc.) en las piezas con tornillos al montar el producto. (Si lo hace, puede dañar el producto.)

! NOTA

- Retire el soporte antes de instalar la TV en una pared realizando el procedimiento inverso del montaje. (Solo TN52*S)
- Levante el seguro de la parte inferior de la base del soporte y sepárelo de la TV. (Solo TN51*S)

MONTAJE EN UNA MESA

- La imagen que se muestra puede diferir de la de su TV.
- 1 Levante la TV e inclínala hasta la posición vertical sobre una mesa.
 - Deje un espacio de 100 mm (como mínimo) con respecto a la pared para permitir una ventilación adecuada.

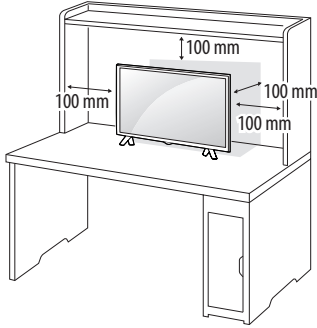

- 2 Conecte el adaptador CA/CC y el cable de alimentación a una toma de pared.

⚠ PRECAUCIÓN

- No coloque la TV cerca ni sobre fuentes de calor, ya que esto podría provocar un incendio u otros daños.
- Antes de conectar el enchufe de alimentación de la TV a la toma de pared, compruebe que ha conectado la TV al adaptador de alimentación de CA/CC.

Uso del sistema de seguridad Kensington (opcional)

(Esta función no está disponible en todos los modelos.)

- La imagen que se muestra puede diferir de la de su TV. El conector del sistema de seguridad Kensington se encuentra en la parte posterior de la TV. Para obtener más información sobre su instalación y uso, consulte el manual que se incluye con el sistema de seguridad Kensington o visite <http://www.kensington.com>. Utilice el cable del sistema de seguridad Kensington para conectar la TV a una mesa.

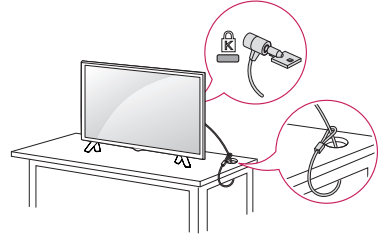

! NOTA

- El sistema de seguridad Kensington es opcional. Puede obtener accesorios adicionales en la mayoría de tiendas de electrónica.

MONTAJE EN PARED

Para permitir una ventilación adecuada, deje un espacio de 100 mm a cada lado y con respecto a la pared. Su distribuidor puede proporcionarle instrucciones de instalación detalladas. Consulte la guía de instalación y configuración del soporte de montaje en pared con inclinación.

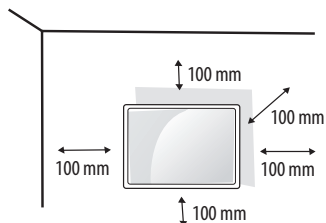

Si tiene intención de montar la TV en la pared, fije el accesorio de montaje en pared (piezas opcionales) a la parte posterior de la TV.

Si instala la TV mediante el accesorio de montaje en pared (piezas opcionales), fíjela con cuidado para que no se caiga.

- 1 Si los tornillos son más largos, la TV podría sufrir daños internos.
- 2 Si no utiliza los tornillos adecuados, el producto podría resultar dañado y caer de la posición de montaje. Si así fuera, LG Electronics no sería responsable de los daños.

Se adquiere por separado (Soporte de montaje en pared)

Modelo	24TN520S	28TN525S
	24TN510S	28TN515S
Montaje en pared (A x B) (mm)	75 x 75	100 x 100
		
Tornillo estándar	M4 x L10	
Número de tornillos	4	
Soporte de montaje en pared (opcional)	LSW149	

⚠ PRECAUCIÓN

- Debe utilizar el tornillo incluido en la caja. (En función del modelo)
- En primer lugar, desenchufe el cable de alimentación y, luego, mueva o instale la TV. De lo contrario, podría producirse una descarga eléctrica.
- Si instala la TV en un techo o una pared inclinada, puede caerse y producir lesiones físicas graves.
- Utilice un soporte de montaje en pared autorizado por LG y póngase en contacto con el distribuidor local o con personal cualificado.
- No apriete los tornillos en exceso, ya que esto podría ocasionar daños a la TV y anular la garantía.
- Utilice tornillos y soportes de montaje en pared que cumplan con el estándar VESA. La garantía no cubre los daños ni lesiones físicas causados por el mal uso o por emplear un accesorio inadecuado.
- La longitud del tornillo desde la superficie exterior de la cubierta posterior debe ser inferior a 8 mm.

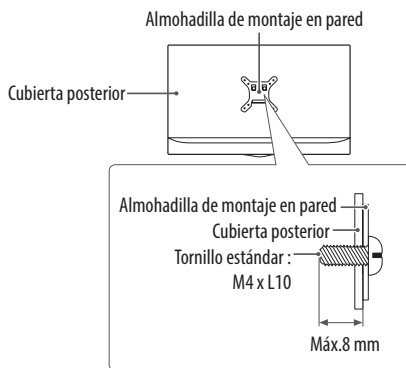

! NOTA

- Utilice los tornillos que se enumeran en las especificaciones del estándar VESA.
- El kit de montaje en pared incluye un manual de instalación y las piezas necesarias.
- El soporte de montaje en pared es opcional. Puede solicitar accesorios adicionales a su distribuidor local.
- La longitud de los tornillos puede diferir según el soporte de montaje en pared. Asegúrese de emplear la longitud adecuada.
- Para obtener más información, consulte las instrucciones incluidas con el soporte de montaje en pared.

CONEXIONES (NOTIFICACIONES)

Puede conectar varios dispositivos externos a la TV y cambiar entre los modos de entrada para seleccionar un dispositivo externo.

Para obtener más información sobre la conexión de dispositivos externos, consulte el manual que se incluye con cada dispositivo. Los dispositivos externos disponibles son: Reproductores de Blu-ray, receptores de HD, reproductores de DVD, vídeo, sistemas de audio, dispositivos de almacenamiento por USB, ordenador portátil, dispositivos para juegos y otros dispositivos externos.

! NOTA

- La conexión de dispositivos externos puede variar entre distintos modelos.
- Conecte los dispositivos externos a la TV independientemente del orden de los puertos de la TV.
- Si graba un programa de TV en un grabador de Blu-ray/DVD o un vídeo, asegúrese de conectar el cable de entrada de señal de TV a la TV a través del grabador de DVD o del vídeo. Para obtener más información sobre la grabación, consulte el manual que se incluye con el dispositivo que se conecte.
- Consulte el manual del equipo externo para obtener las instrucciones de funcionamiento.
- Si conecta una consola de juegos a la TV, emplee el cable proporcionado con el dispositivo en cuestión.
- En el modo PC, puede que se genere ruido asociado a la resolución, al patrón vertical, al contraste o a la luminosidad. Si se produce ruido, cambie la salida PC a otra resolución, cambie la frecuencia de actualización o ajuste la luminosidad y el contraste del menú [Imagen] hasta que la imagen se muestre más clara.
- En el modo PC, puede que algunos ajustes de la resolución no funcionen correctamente en función de la tarjeta gráfica.
- Cuando conecte el TV a la LAN mediante cable, se recomienda utilizar un cable CAT 7. (Únicamente cuando se incluye el puerto LAN.)
- Ethernet solo es compatible con 100 Base-T.
- Permite reproducir contenido HDR (High Dynamic Range) a través de internet o desde dispositivos compatibles USB y HDMI 1.4.

Conexión de la antena

Conecte la TV a una toma de pared de antena con un cable RF (75 Ω). (No suministrado)

- Emplee un divisor de señal cuando desee utilizar más de dos TV.
- Si la imagen es de poca calidad, instale un amplificador de señal correctamente para mejorar la calidad de imagen.
- Si la imagen es de poca calidad con una antena conectada, intente volver a orientar la antena en la dirección adecuada.
- No se suministran el cable de antena ni el conversor.

Conexión de la antena parabólica

(Solo los modelos de satélite)

Para conectar la TV a una antena parabólica, enchufe un cable de RF de satélite a una toma de satélite (75 Ω).

Conexión del módulo CI

(En función del modelo)

Puede visualizar los servicios de abono (de pago) en el modo de DTV.

- Compruebe si el módulo CI se ha insertado en la ranura para tarjeta PCMCIA en la dirección correcta. Si el módulo no se ha insertado correctamente, podría causar daños en la TV y en la ranura para tarjeta PCMCIA.
- Si la TV no reproduce vídeo ni audio cuando se conecta CI+ CAM, póngase en contacto con el operador del servicio por satélite/cable/digital terrestre.

Conexión al PC

Cambie el modo de entrada para conectar con el PC utilizando la entrada HDMI.

 (ENTRADA) (Mando a distancia) ⇨ [Panel de casa] ⇨ [EDITAR]
⇨ Seleccione ICONO ⇨ [GUARDAR]

Otras conexiones

Conecte la TV a los dispositivos externos. Para conseguir la mejor calidad de imagen y sonido, conecte el dispositivo externo y la TV con el cable HDMI. Algunos cables no se incluyen.

- El puerto USB admite 0,5 A de corriente eléctrica. Si necesita más corriente para un HDD, utilice un adaptador de corriente.

! NOTA

- Formato de audio HDMI admitido:
(En función del modelo)

DTS (44,1 kHz / 48 kHz / 88,2 kHz / 96 kHz), DTS HD (44,1 kHz / 48 kHz / 88,2 kHz / 96 kHz / 176,4 kHz / 192 kHz), Dolby Digital / Dolby Digital Plus (32 kHz / 44,1 kHz / 48 kHz), PCM (32 kHz / 44,1 kHz / 48 kHz / 96 kHz / 192 kHz)

MANDO A DISTANCIA

Las descripciones que aparecen en este manual se basan en los botones del mando a distancia. Lea este manual con detenimiento y utilice la TV correctamente.

Para cambiar las pilas, abra la tapa del compartimento, sustitúyalas (AAA de 1,5 V) haciendo coincidir los polos \oplus y \ominus con las indicaciones de la etiqueta del interior del compartimento, y vuelva a colocar la tapa. Para quitar las pilas, realice el proceso de instalación en orden inverso.

! PRECAUCIÓN

- No mezcle pilas antiguas y nuevas, ya que esto podría dañar el mando a distancia.
- El mando a distancia no se incluye en todos los mercados. Segúrese de apuntar con el mando a distancia hacia el sensor correspondiente de la TV.

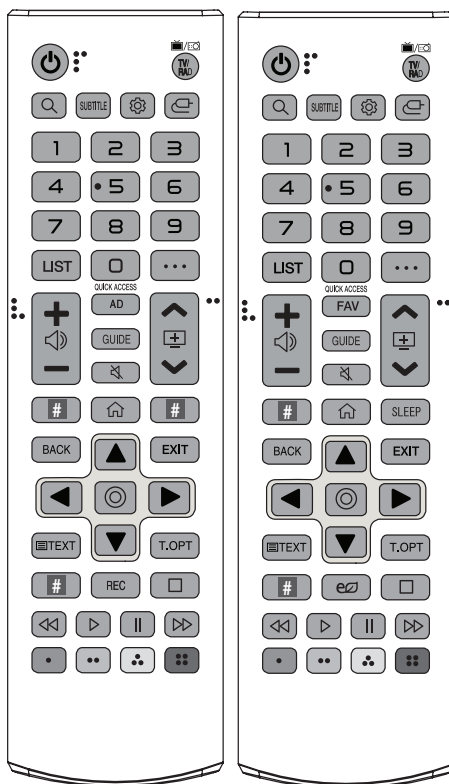

(Es posible que algunos botones y servicios no estén disponibles en función del modelo o las regiones.)

1 Para utilizar el botón, manténgalo pulsado durante más de 3 segundos.

 **(ENCENDIDO/APAGADO)** Permite encender y apagar la TV.

TV/RAD,   Permite seleccionar un programa de radio, TV o DTV.

 **(BUSCAR)** Permite buscar contenidos como programas de TV, películas y otros vídeos, o realizar una búsqueda en la web introduciendo los términos de búsqueda en el cuadro de búsqueda.

SUBTITLE Recupera la opción de subtítulos preferida en modo digital.

 **(Ajustes rápidos)** Permite acceder a los Ajustes rápidos.

 **(ENTRADA)** Permite cambiar la fuente de entrada.

Botones numéricos Permite introducir números.

 ¹ Permite acceder a [Ayuda rápida].

LIST Permite el acceso a la lista de programas almacenados.

... **(MÁS ACCIONES)** Muestra más funciones de control remoto.

QUICK ACCESS¹ Permite editar el ACCESO RÁPIDO.

- ACCESO RÁPIDO es una función que permite entrar en una app o en Live TV directamente manteniendo pulsados los botones numéricos.

   Permiten ajustar el nivel de volumen.



AD Se activará la función de descripción de audio.

FAV Permite acceder a la lista de programas favoritos.

GUIDE Muestra la guía de programación.

 **(SILENCIO)** Permite silenciar el sonido completamente.

 **(SILENCIO)**¹ Permite acceder al menú [Accesibilidad].

   Permite desplazarse por los programas o canales almacenados.

 **Botones de servicios de retransmisión** Permite conectar a los servicios de retransmisión de video.

 **(INICIO)** Permite acceder al menú de inicio.

 **(INICIO)**¹ Muestra el historial anterior.

SLEEP Permite ajustar el temporizador.

BACK Permite volver al nivel anterior.

EXIT Permite salir de todas las pantallas y volver al modo de visualización de TV.

Botones de navegación (arriba/abajo/izquierda/derecha)

Permiten desplazarse por los menús y las opciones.

 **(OK)** Permite seleccionar menús u opciones y confirmar las entradas.

 **TEXT, T.OPT (Botones del teletexto)** Estos botones se usan para el teletexto.

REC Comienza a grabar y muestra el menú de grabación. Esta TV no es compatible con la función de grabación.

 **(Ahorro de energía)** Permite ajustar la luminosidad de la pantalla para reducir el consumo de energía.

    **(Botones de control)** Botones para controlar el contenido multimedia.

    Permiten acceder a funciones especiales de algunos menús.

GUÍA DEL USUARIO

Para obtener más información sobre esta TV, consulte la GUÍA DEL USUARIO integrada en el producto.

- Para abrir la GUÍA DEL USUARIO  →   → [General] → [Cerca de este TV] → [Guía del usuario]

MANTENIMIENTO

Limpieza de la TV

Limpie la TV con regularidad para mantener el mejor rendimiento y prolongar la vida del producto.

- En primer lugar, apague el aparato y desconecte el cable de alimentación y el resto de cables.
- Si no va a usar la TV durante un periodo prolongado, desconecte el cable de alimentación de la toma de pared para evitar posibles daños por rayos o subidas de corriente.

Pantalla, marco, carcasa y soporte

Eliminar el polvo o la suciedad leve, use un paño suave, seco y limpio para limpiar la superficie.

Para eliminar la suciedad más incrustada, emplee un paño suave humedecido con agua limpia o un detergente suave diluido. A continuación, seque de inmediato el aparato con un paño seco.

- Procure en todo momento no tocar la pantalla, ya que podría dañarla.
- No empuje, frote ni golpee la superficie con la uña ni con objetos puntiagudos, ya que esto podría producir arañazos y distorsionar la imagen.
- No emplee productos químicos, ya que puede dañar el producto.
- No pulverice líquido sobre la superficie. Si penetra agua en la TV, puede producirse un incendio, una descarga eléctrica o un funcionamiento incorrecto.

El cable de alimentación

Elimine con frecuencia el polvo y la suciedad acumulados en el cable de alimentación.

Cómo impedir las imágenes “quemadas” o “impresas” en la pantalla de la TV

- Si una imagen fija se muestra en la pantalla de la TV durante demasiado tiempo, se queda impresa y se produce una deformación permanente en la pantalla. La garantía no cubre estas imágenes “quemadas” o “impresas”.
- Si se establece el formato 4:3 en la TV durante mucho tiempo, se pueden producir imágenes “quemadas” en la zona del recuadro de la pantalla.
- Evite mostrar una imagen fija en la pantalla de la TV durante un tiempo prolongado (2 o más horas en pantallas LCD) para impedir las imágenes “quemadas”.

SOLUCIÓN DE PROBLEMAS

No se puede controlar la TV con el mando a distancia.

- Compruebe el sensor para el mando a distancia del producto e inténtelo de nuevo.
- Compruebe si hay algún obstáculo entre el producto y el sensor para el mando a distancia.
- Compruebe si las pilas aún funcionan y si están bien colocadas (⊕ a ⊕, ⊖ a ⊖).

No se muestra ninguna imagen ni se produce ningún sonido.

- Compruebe si el producto está encendido.
- Compruebe si el cable de alimentación está conectado a una toma de pared.
- Compruebe si hay algún problema con la toma de pared. Para ello, conecte otros productos.

La TV se apaga repentinamente.

- Compruebe los ajustes de control de alimentación. Puede que se haya cortado el suministro eléctrico.
- Verifique si la función de apagado automático está activada en la configuración de hora.
- Si no hay señal cuando la TV está encendida, la TV se apagará automáticamente transcurridos 15 minutos de inactividad.

Cuando se conecta a la PC (HDMI), no se detecta ninguna señal.

- Encienda y apague la TV con el mando a distancia.
- Vuelva a conectar el cable HDMI.
- Reinicie el PC con la TV encendida.

ESPECIFICACIONES

Las especificaciones del producto pueden cambiar sin previo aviso debido a una actualización de las funciones del producto.

ESPAÑOL

Modelo	Dimensiones (An x P x Al) (mm)		Peso (kg)		Consumo de energía (Predeterminado)	Requisitos de alimentación
	Soporte incluido	Soporte no incluido	Soporte incluido	Soporte no incluido		
28TN525S	649,5 x 150,0 x 420,9	649,5 x 78,4 x 394,3	3,57	3,53	28 W	19 V --- 2,0 A
28TN515S	649,5 x 187,5 x 448,3	649,5 x 78,4 x 394,3	3,88	3,53	28 W	19 V --- 2,0 A
24TN520S	563,1 x 150,1 x 367	563,1 x 58 x 340,9	3,3	3,25	25 W	19 V --- 2,0 A
24TN510S	563,1 x 148,6 x 393,8	563,1 x 58 x 340,9	3,6	3,25	25 W	19 V --- 2,0 A

Especificaciones del Módulo Wireless

Especificaciones del Módulo Wireless (LGSBWAC92)	
LAN inalámbrico (IEEE 802.11a/b/g/n/ac)	
Rango de frecuencias	Potencia de salida (máx.)
De 2400 a 2483,5 MHz	18 dBm
De 5150 a 5725 MHz	18 dBm
De 5725 a 5850 MHz (Fuera de la UE)	12 dBm
Bluetooth	
Rango de frecuencias	Potencia de salida (máx.)
De 2400 a 2483,5 MHz	8 dBm

Dado que los canales de banda pueden variar según el país, el usuario no puede cambiar ni ajustar la frecuencia de funcionamiento. Este producto está configurado para la tabla de frecuencias de su región.

Por seguridad del usuario, este dispositivo se debe instalar y utilizar con una distancia mínima de 20 cm entre el dispositivo y el cuerpo.

*"IEEE802.11ac" no está disponible en todos los países.

Adaptador CA/CC	28TN525S, 28TN515S 24TN520S, 24TN510S
	Fabricante: Lien Chang Modelo: LCAP16B-E, LCAP21C Fabricante: Honor Modelo: ADS-45FSN-19 19040GPG
	Entrada: AC 100 – 240 V ~ 50/60 Hz Salida: 19 V CC --- 2,1 A

Tamaño del módulo CI (An x Al x P)	100,0 mm x 55,0 mm x 5,0 mm
---	-----------------------------

Condiciones del entorno	Temperatura de funcionamiento	De 0 °C a 40 °C
	Humedad de funcionamiento	Menos del 80 %
	Temperatura de almacenamiento	De -20 °C a 60 °C
	Humedad de almacenamiento	Menos del 85 %

(En función del país)

	TV digital			TV analógica
	Satélite	Terrestre	Cable	Terrestre / Cable
Sistema de televisión	DVB-S/S2*	DVB-T DVB-T2*	DVB-C	PAL/SECAM B/G, D/K, I, SECAM L
Cobertura de programas	950 ~ 2150 Mhz	VHF III: 174 ~ 230 Mhz UHF IV: 470 ~ 606 Mhz UHFV: 606 ~ 862 Mhz Banda S II: 230 ~ 300 Mhz Banda S III: 300 ~ 470 Mhz	46 ~ 890 Mhz	46 ~ 862 Mhz
Número máximo de programas almacenables	6000	3000		
Impedancia de antena externa	75 Ω			

* Solo modelos compatibles con DVB-T2/C/S2.







ADVERTENCIA!

Nunca coloque un equipo de televisión en una ubicación inestable. El equipo de televisión podría caerse y provocar lesiones personales graves o incluso la muerte. Muchos accidentes, sobre todo cuando hay niños, pueden evitarse tomando precauciones tan sencillas como:

- Utilice carcasas o soportes recomendados por el fabricante del equipo de televisión.
- Utilice únicamente mobiliario que pueda soportar el peso del equipo de televisión de forma segura.
- Asegúrese de que el equipo de televisión no sobresale excesivamente del borde del mueble donde esté situado.
- No instale el equipo de televisión en muebles altos (por ejemplo, armarios o librerías) sin asegurar tanto el equipo de televisión como el mueble a un soporte apropiado.
- No coloque el equipo de televisión sobre telas u otros materiales que puedan estar situados entre el equipo de televisión y el mueble.
- Conciencie a los niños sobre los peligros de escalar el mobiliario para llegar al equipo de televisión o a sus controles.

Si mantiene o cambia de ubicación el equipo de televisión, deberán tenerse en cuenta las mismas consideraciones anteriormente indicadas.

Símbolos

	Se refiere a la corriente alterna (CA).
	Se refiere a la corriente continua (CC).
	Se refiere a equipos de clase II.
	Se refiere al modo en espera.
	Se refiere al modo "ON" (encendido).
	Se refiere a voltajes peligrosos.



El número de serie y el modelo del producto están situados en la parte posterior y en un lateral del mismo.

Anótelos por si alguna vez necesita asistencia.

Modelo

N.º de serie