

NAUDOTOJO VADOVAS

Mini Hi-Fi Audio

Prieš pradėdami naudoti įrenginį, įdėmiai perskaitykite šį naudotojo vadovą ir išsaugokite jį ateičiai.

MODELIS
OM5560



Saugos informacija



ATSARGIAI

ELEKTROS ŠOKO RIZIKA
NEATIDARYTI

ATSARGIAI: SIEKDAMI SUMAŽINTI ELEKTROS ŠOKO PAVOJŲ, NENUIMKITE DANGČIO (ARBA NUGARĖLĖS). VIDUJE NĖRA DALIŲ, KURIAS TURĖTŲ PRIŽIŪRĖTI AR TAISYTI NAUDOTOJAS. TECHNINĘ PRIEŽIŪRĄ ATLIKI PATIKĖKITE SPECIALISTAMS.



Žaibo su strėlės smaigaliu ženklas lygiakraščiame trikampyje perspėja naudotoją apie neizoliuotą pavojingą įtampą gaminyje, kurios gali pakakti sukelti elektros šoką.



Lygiakraštis trikampis su šauktuko simboliu skirtas įspėti, kad su gaminiu pateikiamoje literatūroje yra svarbios naudojimo ir priežiūros (aptarnavimo) informacijos.

ĮSPĖJIMAS: SIEKDAMI IŠVENGTI GAISRO AR ELEKTROS ŠOKO PAVOJAUS, SAUGOKITE ŠĮ GAMINĮ NUO LIETAUS ARBA PER DIDELĖS DRĖGMĖS.

ATSARGIAI: saugokite įrenginį nuo vandens (neaptašykite ar neapliekite), ant jo negalima dėti jokių indų su skysčiais, pvz. vazų.

ĮSPĖJIMAS: nestatykite šio įrenginio uždaroje erdvėje, pvz., knygų lentynoje ar pan.

ATSARGIAI: nenaudokite aukštos įtampos produktų šalia įrenginio (pvz., elektrinių musių muštuko). Šis produktas gali sugesti dėl elektros šoko.



ATSARGIAI: šiame produkte naudojama lazerių sistema. Siekdami užtikrinti tinkamą produkto naudojimą, įdėmiai perskaitykite naudotojo vadovą ir išsaugokite jį ateičiai. Jeigu reikia taisyti įrenginį, susisiekite su įgaliotu techninio aptarnavimo centru. Kitoks, nei nurodyta šioje instrukcijoje, valdymo priemonių naudojimas, reguliavimas ar kitų nenurodytų procedūrų atlikimas, gali sukelti pavojingą spinduliavimą. Siekdami išvengti tiesioginių lazerio spindulių, nebandykite atidaryti korpuso.

ATSARGIAI: neuždenkite vėdinimo angų. Montuokite pagal gamintojo instrukcijas.

Korpuso angos yra skirtos ventiliacijai, kuri užtikrina patikimą įrenginio veiklą ir apsaugo nuo perkaitimo. Neuždenkite ventiliacijos angų statydami įrenginį ant lovos, sofos, kilimo ar panašaus paviršiaus. Nestatykite įrenginio uždaruose balduose, pvz., knygų spintose ar lentynose, nebent ten būtų įrengta tinkama ventiliacija arba tai būtų atliekama laikantis gamintojo instrukcijų.

DĖMESIO: Saugumo žymėjimo informacija, įskaitant produkto identifikaciją ir maitinimo vertes, pateikiama aparato apačioje arba ant kito paviršiaus esančios pagrindinės etiketės.

ĮSPĖJIMAS dėl maitinimo laido

Daugelį prietaisų rekomenduojama jungti prie atskirų grandinių.

Tai yra atskiros išvesties grandinė, kuri maitina tik prijungtą prietaisą bei neturi papildomų išvesčių ar atsišakojančių grandinių. Norėdami būti užtikrinti, žr. specifikacijų psl., pateiktą šiame naudotojo vadove. Neperkraukite sieninių elektros lizdų. Perkrauti, klįbantys ar pažeisti sieniniai elektros lizdai, ilgikliai, nusidėvėję maitinimo laidai arba pažeista ar sutrūkinėjusi laidų izoliacija kelia pavojų. Bet kuri iš šių situacijų gali sukelti elektros šoką arba gaisrą. Periodiškai tikrinkite prietaiso laidą. Pastebėjus pažeidimų ar nusidėvėjimo požymių, ištraukite iš maitinimo lizdo, prietaiso nebenaudokite. Kreipkitės į įgaliotą techninio aptarnavimo centrą dėl maitinimo laido pakeitimo. Saugokite maitinimo laidą nuo fizinių ar mechaninių pažeidimų: nesusipainiokite jo, neužriškite mazgo, neprispauskite bei nepriverkite durimis, nelipkite ant jo. Atkreipkite ypatingą dėmesį į kištukus, sieninius elektros lizdus ir iš prietaiso išeinančio laido lizdą.

Maitinimo kištukas yra atjungiantis prietaisas. Nelaimingo atsitikimo atveju maitinimo kištukas turi būti lengvai pasiekiamas.

Šiame prietaise yra sumontuotas išimamas maitinimo elementas arba akumulatorius.

Kaip saugiai išimti maitinimo elementą ar akumulatorių iš įrangos: ištraukite seną maitinimo elementą ar akumulatorių ir atlikite surinkimo procedūros žingsnius atvirkštine tvarka. Siekiant išvengti aplinkos teršimo ir potencialaus pavojaus žmonių ir gyvūnų sveikatai, senus maitinimo elementus ir akumulatorius reikia mesti į atitinkamus konteinerius, pastatytus surinkimo taškuose. Neišmeskite maitinimo elementų arba akumulatorių kartu su kitomis buitinėmis atliekomis. Rekomenduojama kreiptis į vietines nemokamas maitinimo elementų ir akumulatorių surinkimo tarnybas. Akumulatoriaus negalima kaitinti, pvz., palikti saulės spinduliuose, deginti ar pan.

ATSARGIAI: Ant įrenginio negalima dėti objektų, degančių atvira ugnimi, pvz. žvakių.

Pastaba: Nežiūrėkite tiesiai į šviesą sklaidžiančią dalį, kai įjungta LIGHTING.

Jei apšvietimo ryškumas akina, įjunkite kambario šviesas arba išjunkite įrenginio LIGHTING.

Simboliai

~	Nurodo kintamąją srovę (KS).
==	Nurodo nuolatinę srovę (NS).
□	Nurodo II klasės prietaisą.
⏻	Nurodo budėjimo režimą.
I	Nurodo „ON“ (įjungta) (maitinimas).
⚡	Nurodo pavojingą įtampą.

Turinys

1 Nuo ko pradėti

- 3 Saugos informacija
- 8 Išskirtinės savybės
- 8 Reikalavimai atkuriamiems failams
 - Reikalavimai muzikos failams
- 9 – Suderinti USB prietaisai
 - Reikalavimai USB prietaisui
- 10 Nuotolinio valdymo pultelis
- 12 Viršutinis skydelis
- 14 Priekinis skydelis / Galinis skydelis

2 Prijungimas

- 15 Kintamosios srovės maitinimo laido jungtis
- 15 Papildomos įrangos prijungimas
 - 15 – AUX IN jungimas
 - 15 – AUX OUT jungimas
 - 16 – PORT. IN jungimas
 - 17 – USB jungimas
 - 17 – Antenos prijungimas

3 Valdymas

- 18 Pagrindinės funkcijos
 - 18 – CD / USB naudojimas
 - 19 – Automatinis atkūrimas
 - 19 – Aplanko ir MP3 ar WMA formato failo pasirinkimas
 - 20 – MP3 ar WMA formato failo trynimas
- 20 Atkūrimo efektai
 - 20 – DJ EFFECT
 - 20 – Efektas SCRATCH
 - 21 – AUTO DJ
 - 21 – DJ PRO
- 22 Belaidės technologijos „Bluetooth“® naudojimas
 - 22 – Muzikos, esančios „Bluetooth“ prietaisuose, klausymas
 - 24 Programėlės „Music Flow Bluetooth“ naudojimas
 - 24 – Apie programėlę „Music Flow Bluetooth“
 - 24 – Programėlės „Music Flow Bluetooth“ diegimas „Bluetooth“ prietaise
 - 25 – „Bluetooth“ aktyvinimas naudojant programėlę „Music Flow Bluetooth“
- 26 Naudojimasis radiju
 - 26 – Radijo klausymas
 - 26 – Prasto FM ryšio pagerinimas
 - 26 – Radijo stoties išsaugojimas
 - 26 – Visų išsaugotų stočių trynimas
 - 27 – Informacijos apie radijo stotį peržiūra
- 28 Garso reguliavimas
 - 28 – Garso režimo nustatymas
 - 28 – USER EQ nustatymas
- 29 Išplėstinės funkcijos
 - 29 – Įrašymas į USB prietaisą
 - 31 – JUKE BOX atkūrimas
- 32 Kitos funkcijos
 - 32 – Laikinas garso išjungimas
 - 32 – Režimas CHILDSAFE
 - 32 – Duomenų informacijos rodymas (ID3 TAG)
 - 32 – DEMO
 - 32 – Mikrofono naudojimas
 - 33 – BALSO PAŠALINTOJAS
 - 33 – TONACIJOS KEITIKLIS
 - 33 – LIGHTING
 - 33 – PARTY THRUSTER
- 34 Laikrodžio nustatymas

- 34 – Laikrodžio nustatymas naudojant programėlę „Music Flow Bluetooth“
- 34 – Grotuvo, kaip žadintuvo, naudojimas
- 35 – Miego laikmačio nustatymas
- 35 – Tamsinimas
- 35 Automatinis maitinimo išjungimas
- 36 – AUTO POWER įjungtas
- 36 – Automatinis funkcijos pakeitimas
- 37 „LG Sound Sync“
- 38 WIRELESS PARTY LINK jungtis

4 Trikčių šalinimas

- 39 Trikčių šalinimas
- 39 – Bendroji dalis

5 Priedas

- 41 Bendrosios specifikacijos
- 42 Prekių ženklai ir licencijos
- 43 Techninė priežiūra
- 43 – Pastabos dėl kompaktinių diskų
- 43 – Įrenginio priežiūra

1

2

3

4

5

Išskirtinės savybės

„Bluetooth®“

Klausykitės **Bluetooth** įrenginyje išsaugotos muzikos.

Nešiojamojo prietaiso įvestis

Klausomasi muzikos iš nešiojamojo prietaiso. (MP3 grotuvo, nešiojamojo kompiuterio, ir pan.)

Atkūrimo efektai

Klausykitės muzikos su įvairiais garso ir atkūrimo efektais.

Tiesioginis įrašymas į USB

Muzikos įrašymas į USB prietaisą.

„Music Flow Bluetooth“

„Music Flow Bluetooth“ yra programėlė, leidžianti valdyti kai kuriuos naujausius LG garso įrenginius. Žr. 24 psl.

„LG Sound Sync“

Reguliuokite įrenginio, suderinto su „LG Sound Sync“, garsumo lygį LG televizoriaus nuotolinio valdymo pulteliu.

Reikalavimai atkuriamiems failams

Reikalavimai muzikos failams

MP3 ar WMA formatų failų ir šio įrenginio suderinamumas yra ribotas ir aprašytas toliau.

- Kvantavimo dažnis: nuo 32 iki 48 kHz (MP3), nuo 32 iki 48 kHz (WMA)
- Sparta bitais: nuo 32 iki 320 kbps (MP3), nuo 40 iki 192 kbps (WMA)
- Maksimalus failų skaičius: duomenų kompaktinis diskas: 999 / USB prietaisas: 2000
- Maksimalus aplankų skaičius: duomenų kompaktinis diskas: 99 / USB prietaisas: 200
- Failų plėtiniai: „mp3“ ar „wma“
- Kai kurie MP3 arba WMA formato failai gali būti neatkuriami, priklausomai nuo failo tipo ar formato.
- CD-ROM failų formatas: ISO 9660/JOLIET
- Rekomenduojame naudoti programą „Easy-CD Creator“, kuri sukuria ISO 9660 failų sistemą.

DTS nėra palaikomas. Jeigu garso failo formatas yra DTS, garsas nėra atkuriamas.

Formatuodami daugiakartinio rašymo kompaktinius diskus, turite nustatyti formatavimo parinktį į [Mastered], kad diskas būtų suderintas LG grotuvams. Jeigu nustatote parinktį „Live File System“, disko negalėsite naudoti LG grotuvuose.

(„Mastered“ ar „Live File System“: disko formatavimo sistema, skirta operacinėms sistemoms „Windows Vista“)

Suderinti USB prietaisai

- MP3 grotuvas: MP3 grotuvas, naudojantis „Flash“ atmintį.
- USB atmintukas: įrenginys, palaikantis USB 2.0 arba USB 1.1.
- Šio įrenginio USB funkcija nepalaiko tam tikrų USB prietaisų.

Reikalavimai USB prietaisui

- Prietaisai, reikalaujantys įdiegti papildomą programą prijungus prie kompiuterio, nėra palaikomi.
- Neatjunkite USB prietaiso, kai jis veikia.
- Paieška gali užtrukti kelias minutes prijungus didelės talpos USB prietaisą
- Norėdami apsaugoti nuo duomenų praradimo, pasirūpinkite atsarginėmis duomenų kopijomis.
- Jeigu naudojate USB ilgiklį ar šakotuvą, USB prietaisas nebus atpažįstamas.
- NTFS failų sistema nedera (Palaikoma tik FAT(16 / 32) failų sistema.)
- Įrenginys atpažįsta iki 2000 failų.
- Išoriniai standieji diskai, kortelių skaitytuvai, užrakinti prietaisai ar sudėtingų tipų USB prietaisai nėra palaikomi.
- Negalima įrenginio USB prievado jungti prie kompiuterio. Įrenginio negalima naudoti kaip duomenų laikmenos.
- Kai kurie USB prietaisai gali neveikti su įrenginiu.

Nuotolinio valdymo pultelis

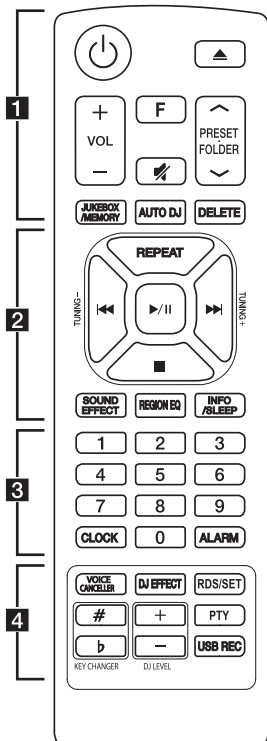

Elemento pakeitimas

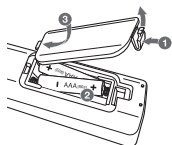

Nuimkite baterijos skyriaus dangtelį, esantį nuotolinio valdymo pultelio galinėje dalyje, ir įstatykite bateriją. Įsitinkinkite, kad sutampa **+** ir **-**.

.....**1**.....

⏻ (Pristabdyti/Ijungta) : įjungia arba išjungia įrenginį.

▲ (atidaryti arba uždaryti) : atidaro arba uždaro diskų dėklą.

VOL (Garsumas) + / - : reguliuoja garsiakalbių garsumo lygį.

F (Funkcija) : pasirinkama funkcija ir įvesties šaltinis.

🔇 (Tylusis režimas) : išjungia garsą.

PRESET.FOLDER ▲/▼ :

- Ieško aplanko su MP3 ar WMA formato failais. Kai atkuriami kompaktiniai diskai ar USB prietaisai, kuriuose yra MP3 ar WMA formato failų, įrašytų keliuose aplankuose, paspaudę **PRESET.FOLDER** ▲/▼ galėsite pasirinkti aplanką, kurį pageidaujate atkurti.
- Pasirenka išsaugotos radijo stoties numerį.

JUKEBOX/MEMORY :

- Išsaugoja radijo stotis.
- Ištrina visas įrašytas stotis.
- Pasirenka režimą JUKE BOX.
- Parengia mėgstamiausių dainų grojaraštį.

AUTO DJ : parenkamas režimas AUTO DJ. (Daugiau informacijos ieškokite 21 psl.)

DELETE :

- Ištrinamas MP3 arba WMA failas. (tik USB)
- Ištrinama daina iš išsaugoto grojaraščio.

2

REPEAT : leidžia klausytis failų dar kartą arba atsitiktine tvarka.

TUNING - / + : pasirenka radijo stotį.

◀◀/▶▶ (praleisti / ieškoti) :

- Praleidžia grojančią dainą arba įjungia prieš tai grojusią dainą.
- Ieško tam tikros dalies takelyje ar faile.

▶/|| (groti / pristabdyti) :

- Pradedą arba pristabdo atkūrimą.
- Pasirenka STEREO arba MONO.

■ (Stabdyti):

- Sustabdomas atkūrimas ar įrašymas.
- Atšaukia funkciją DELETE.

SOUND EFFECT : pasirenka garso efektą.

REGION EQ : Pasirenkamas regioninio glodintuvo nustatymas.

INFO / SLEEP

- Mato informaciją apie muziką. MP3 failai įprastai turi ID3 žymą. Žymoje nurodomi pavadinimas, atlikėjas, albumas ar laiko informacija.
- Veikiant „Bluetooth“ režimu mato kiekvieno prijungto „Bluetooth“ prietaiso pavadinimą.
- „WIRELESS PARTY LINK“ būsenoje VALDOMOJO prietaiso pavadinimas atsiras PAGRINDINIAME prietaise, o PAGRINDINIO prietaiso pavadinimas atsiras VALDOMAJAME prietaise.
- Paspaudę ir laikydami sistemą nustatysite automatiškam išsijungimui nurodytu laiku. (Tamsinimas: šiek tiek patamsina ekraną.)

3

Skaitmenų mygtukai **0–9** : pasirenka sunumeruotus takelius, failus ar išsaugotą radijo stoties numerį.

CLOCK : nustato laikrodį ir patikrina laiką.

ALARM : naudodami funkciją ALARM galite norimu metu įjungti CD ar USB grotuvą ir radijo imtuvą.

4

VOICE CANCELLER : Grojant muzikai galite mėgautis šia funkcija, sumažindami dainininko vokalą muzikoje iš įvairių šaltinių.

DJ EFFECT : parenkamas režimas DJ EFFECT. (Žr. 20 psl.)

RDS/SET :

- RDS (radijo duomenų sistema)
- Patvirtina nustatymą.

KEY CHANGER (#/b) : Pakeičia tonaciją, kad prisitaikytų prie jūsų balso diapazono.

DJ LEVEL +/- : reguliuojamas DJ EFFECT garso lygis.

PTY : ieško radijo stočių pagal radijo tipą.

USB REC : tiesiogiai įrašo į USB prietaisą.

Viršutinis skydelis

1

Pradžia

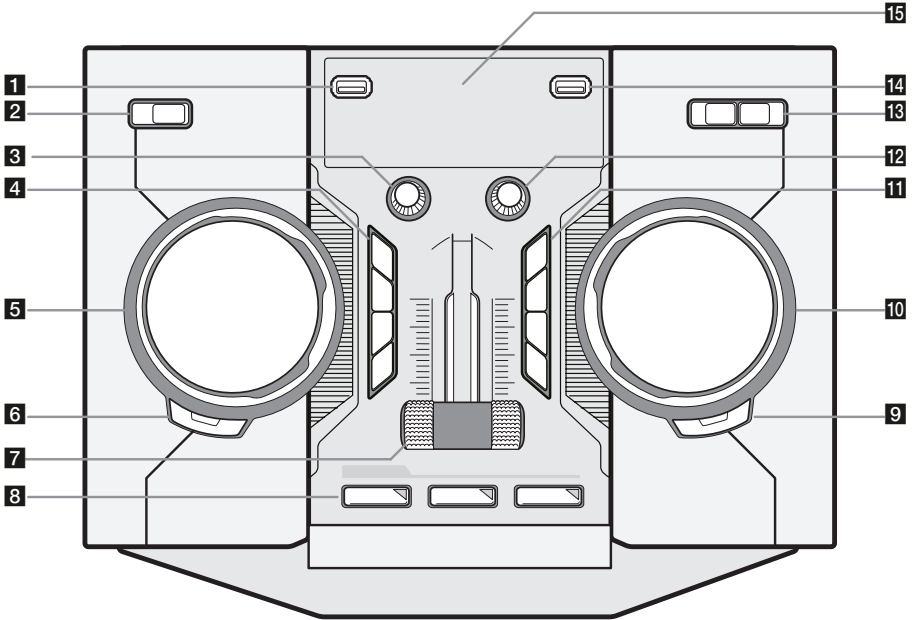

1 Prievadas USB 1

Prijungę USB prietaisą galite atkurti ar įrašyti garso failus.

2  /  (Parengties režimas / Įjungta)**3** MIC. (Mikrofono garsumo lygis)

Valdo mikrofono garsumo lygį.

4 VOICE CANCELLER

- Grojant muzikai galite mėgautis šia funkcija, sumažindami dainininko vokalą muzikoje iš įvairių šaltinių.
Paspauskite, norėdami įjungti arba išjungti šį režimą.

KEY CHANGER (b/*)

Pakeičia tonaciją, kad prisitaikytų prie jūsų balso diapazono.

LIGHTING / PARTY LINK

- Įjungiami arba išjungiami apšvietimo efektai.
- Spauskite ir palaikykite, kad pasirinktumėte PARTY LINK.

5 SCRATCH / LEVEL / SYNC SET

Norėdami sukurti braižymo garsą pasukite pagal ar prieš laikrodžio rodyklę. / Reguliuojamas DJ EFFECT lygis. / Veikiant režimu PARTY LINK, nustatoma delsos reikšmė.

6 DJ EFFECT

Parinkamas režimas DJ EFFECT. (Daugiau informacijos ieškokite 20 psl.)

USER EQ

Pasirenka jūsų sukurtą efektą.

7 PARTY THRUSTER

Stumkite svirtį, norėdami sukurti vakarėlio atmosferą.

8 CLUB, DRUM, USER (DJ PRO)

Reguliuvimui pasirenka „CLUB“, „DRUM“ arba „USER“ garso efektą.

1, 2, 3 (DJ PRO PAD)

Paspauskite norimą garso klavišą.

9 SEARCH

Pasirinkimo režimu perkeliama į aplanką ir failą.

OK

Ieškant failo pasirenkamas aplankas.

10   & SEARCH (Praleisti / Ieškoti)

- Ieško aplanko arba failo.
- Ieško tam tikros dalies takelyje ar rinkmenoje.
- Parenka radijo stotis.

11  (Atkurti / pauzė)

- pradeda arba pristabdo atkūrimą.
- parenkamas erdvinio ar vienkanalio garso režimas.

 (Sustabdymas) / RDS

- Sustabdo atkūrimą arba atšaukia funkciją DELETE.
- radijo duomenų sistema

 (Atidaryti / uždaryti)

atidaro arba uždaro disko dėklą.

REGION EQ / BASS BLAST

- Pasirenkamas regioninio glodintuvo nustatymas.
- Paspauskite ir laikykite, norėdami tiesiogiai pasirinkti „BASS“ efektą.

12 VOL. (Garsas)

Reguliuojamas garsiakalbių garso lygis.

13 USB REC / DEMO

Įrašoma į USB. / Parodomas demonstracinis režimas.

F (Funkcija) / WIRELESS LINK

- pasirenkama funkcija ir įvesties šaltinis.
- Norėdami pasirinkti „WIRELESS PARTY LINK“ režimą, paspauskite ir palaikykite paspaudę 3 sekundes.

14 Prievadas USB 2

Prijungę USB prietaisą galite atkurti ar įrašyti garso failus.

15 Ekranas

Priekinis skydelis / Galinis skydelis

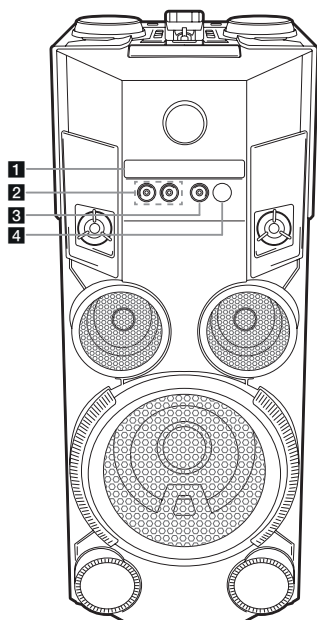

1 Disko dėklas

2 MIC 1 / 2 lizdas

3 PORT. IN

4 

Nuotolinis jutiklis

5 ANTENNA (FM)

6 AUX IN / OUT

7 Lizdo KS (kintamoji srovė)

Atsargiai

- Prijunkite maitinimo kištuką tiesiai prie sieninio maitinimo lizdo (jei įmanoma). Jei naudojate ilgiklį, primygtinai rekomenduojama naudoti 110 V / 15 A arba 230 V / 15 A ilgiklius. Kitaip įrenginys gali netinkamai veikti dėl nepakankamo elektros maitinimo.
- Neperkraukite ilgiklio per didelę elektros apkrovą.

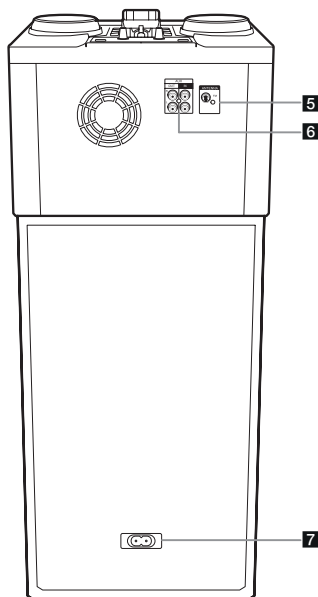

Kintamosios srovės maitinimo laido jungtis

1. Vieną kintamosios srovės maitinimo kabelio (pridėtas) galą prijunkite prie AC IN lizdo.

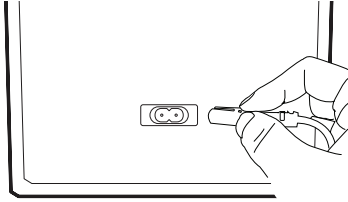

2. Kitą galą junkite į lizdą sienoje.



Pastaba

Jeigu ilgai nenaudosite prietaiso, ištraukite kintamosios srovės maitinimo laidą iš sieninio lizdo.

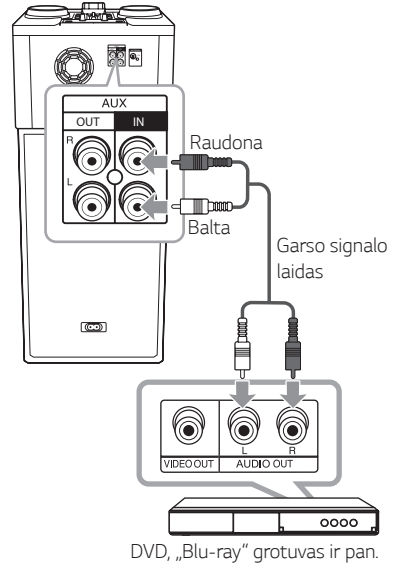

DVD, „Blu-ray“ grotuvas ir pan.

AUX OUT jungimas

Prijunkite papildomo prietaiso įvestį prie prievado **AUX OUT** (L/R).

Jeigu prietaisas turi tik vieną garso įvestį (vienakanalis), prijunkite ją prie įrenginio kairiojo garso prievado.

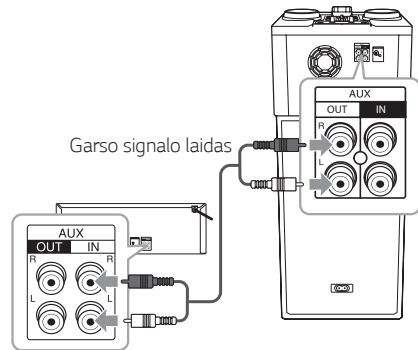

Papildomos įrangos prijungimas

AUX IN jungimas

Prijunkite papildomo įrenginio (vaizdo kameros, televizoriaus, grotuvo ir pan.) išvestį prie prievado **AUX IN** (L/R).

Jeigu prietaisas turi tik vieną garso išvestį (vienakanalis), prijunkite ją prie įrenginio kairiojo garso prievado.

PARTY LINK

Negalima sujungti dvejų įrenginių, kad jie kartu grotų muziką.

Funkcijos, kuri skirta laidiniu arba belaidžiu ryšiu išplėsti garso perdavimui į tam pritaikytus gaminius, pavadinimas pakeistas į PARTY LINK arba WIRELESS PARTY LINK.

1. Garso laidu prijunkite įrenginio prievadą **AUX OUT** prie kito įrenginio **AUX IN** prievado.
2. Ant įrenginio paspauskite ir palaikykite „**LIGHTING / PARTY LINK**“ 3 sekundes, prijungtą per „AUX OUT“; tada pasirinkite „**LINK ON**“.
Ekranu lange atsiranda „**LINK ON**“ ir greitai pasikeičia į „**VĒLINIMO laikas**“.
3. Vėlinimo nustatymus reguliuokite sukdami **SCRATCH / LEVEL / SYNC SET**.
Kai ekranu lange rodoma „**LINK ON**“ ir „**VĒLINIMO laikas**“, galite reguliuoti vėlinimo laiką.
4. Norėdami išsaugoti vėlinimo nustatymą, paspauskite „**LIGHTING / PARTY LINK**“.

! Pastaba

- Ši funkcija negalima naudojant „**LG TV**“ funkciją.
- Pradinis vėlinimas yra 30 ms. Jei pageidaujate pakeisti vėlinimo trukmę, sukite **SCRATCH / LEVEL / SYNC SET** reguliatorių. Prijungto prietaiso vėlinimo nustatymai gali skirtis. Jeigu Audio Sync nesutampa, sinchronizavimui reguliuokite PARTY LINK vėlinimą.
- Vėlinimą galima reguliuoti nuo 0 ms iki 200 ms. Priklausomai nuo įrenginių, tempo sinchronizavimas negalimas.
- Išjungus įrenginį, vėlavimo vertė išsaugojama, o „**PARTY LINK**“ išjungiamas.
- „**LINK ON/LINK OFF**“ režimą galite pasirinkti ant įrenginio paspausdami ir laikydami „**LIGHTING / PARTY LINK**“ 3 sekundes.

PORT. IN jungimas

Prijunkite nešiojamojo prietaiso (MP3 ar PMP ir pan.) išvestį (ausines ar „line out“) prie prievado **PORT. IN**.

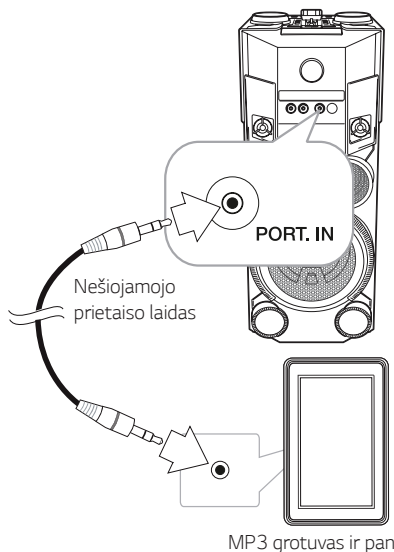

Muzikos leidimas, prijungus nešiojamąjį grotuvą ar išorinį prietaisą

Įrenginį galima naudoti atkurti muzikai iš daugelio tipų nešiojamųjų grotuvų arba išorinių prietaisų.

1. Prijunkite nešiojamąjį grotuvą prie įrenginio prievado **PORT. IN**.
Arba
Prijunkite išorinį prietaisą prie įrenginio prievado **AUX IN**.
2. Įjunkite maitinimą nuotolinio valdymo pulte paspausdami **⏻** arba prietaise paspausdami **⏻/I**.
3. Spauskite **F / WIRELESS LINK** aparate arba **F** nuotolinio valdymo pultelyje **AUX** arba **PORTABLE** funkcijos pasirinkimui.
4. Įjunkite nešiojamąjį grotuvą ar išorinį prietaisą ir paleiskite jį groti.

! Pastaba

Automatiškai perjungia į **PORTABLE** funkciją kuomet prijungiate nešiojamąjį įrenginį prie **PORT. IN** jungties.

USB jungimas

Prijunkite USB prietaisą (arba MP3 grotuvą ir pan.) prie įrenginyje esančių prievadų USB.

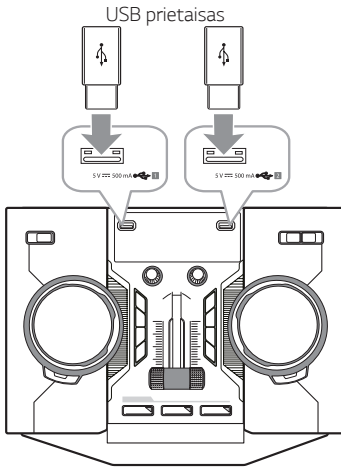

! Pastaba

Kaip USB prietaisą atjungti nuo įrenginio:

1. Pasirinkite kitą funkciją ar režimą arba du kartus paspauskite nuotolinio valdymo pultelio mygtuką ■ ar įrenginio mygtuką □.
2. USB prietaisą atjunkite nuo įrenginio.

Antenos prijungimas

Norėdami klausytis radijo, prijunkite pridėtą FM anteną.

Prijunkite FM laidinę anteną prie FM antenos prievado.

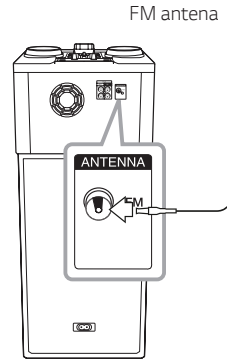





! Pastaba











FM laidinę anteną reikia ištiesiti iki galo.

Pagrindinės funkcijos

CD / USB naudojimas

- Įdėkite diską paspausdami nuotolinio valdymo pultelio mygtuką  arba prietaiso mygtuką . Taip pat galite prijungti USB prietaisą prie prievado USB.
- Pasirinkite CD arba USB funkciją paspaudę **F / WIRELESS LINK** aparate arba **F** nuotolinio valdymo pultelyje.

Tikslas	Veiksmas
Sustabdymas.	Paspauskite nuotolinio valdymo pultelio mygtuką  arba įrenginio mygtuką  .
Atkūrimas	Paspauskite nuotolinio valdymo pultelio mygtuką  / arba įrenginio mygtuką  / .
Pristabdymas	Atkūrimo metu paspauskite nuotolinio valdymo pultelio mygtuką  / arba įrenginio mygtuką  / .
Tam tikros dalies takelyje ar faile paieška	- Nuotolinio valdymo pultelyje Palaikykite paspaudę  / nuotolinio valdymo pultelyje atkūrimo metu ir atleiskite jį tada, kai norite klausytis. - Aparate Spauskite SEARCH ir tuomet sukite  ,  & SEARCH reguliatorių įrašo atkūrimo metu.
Tiesioginis takelio ar failo pasirinkimas	Norėdami tuojau pat pakeisti į pageidaujimą failą ar takelį, paspauskite nuotolinio valdymo pultelio skaitmenų mygtuką 0-9 .

Tikslas	Veiksmas
Perjungimas į kitą ar ankstesnį takelį ar failą	- Sustabdytus, Paspauskite nuotolinio valdymo pultelio mygtuką  / arba sukite  ,  & SEARCH reguliatorių, kad groty kitas ar ankstesnis takelis ar įrašas. - Atkūrimo metu, (1) Naudodamiesi mygtukais  ,  :
	Spauskite nuotolinio valdymo pultelio arba aparato mygtuką  , kad groty kitas takelis ar įrašas Praėjus mažiau nei 2 sekundėms, spauskite nuotolinio valdymo pultelio mygtuką  , tuomet bus sugrįžta į ankstesnį takelį/įrašą Jei praeina 3 sekundės, paspaudus nuotolinio valdymo pultelio mygtuką  , bus pereita į takelio ar failo pradžią. (2) Naudodamiesi mygtuku SEARCH : Norėdami atkurti įrašą arba failą, pasukite įrenginio rankenėlę  ,  & SEARCH ir paspauskite  / .
Pakartotinis arba atsitiktinis leidimas	Kelis kartus paspauskite nuotolinio valdymo pultelio mygtuką REPEAT . Žr. pastabą, kur pateikiama išsami informacija apie rodinio keitimą.

! Pastaba

- Vaizdas ekrane pasikeis šia tvarka.

USB	MP3 / WMA CD	AUDIO CD
RPT 1	RPT 1	RPT 1
RPT*DIR	RPT DIR	-
RPT ALL	RPT ALL	RPT ALL
RANDOM	RANDOM	RANDOM
OFF	OFF	OFF

* DIR: aplankas

- Atkuriant išsaugotą JUKE BOX grojaraštį, galimi tik RPT 1 ir RPT ALL.
- Net iš naujo įjungus įrenginį ar perjungus į kitą funkciją, muzika toliau gros nuo tos vietos, ties kuria buvo išjungta.
- Jeigu 5 minutes paliksime atidarytą disko dėklą, jis automatiškai uždarys.

Automatinis atkūrimas

- AUDIO, MP3 ar WMA formato kompaktiniai diskai yra automatiškai atkuriami atidarius ir uždarius diskų dėklą.
- Jeigu atidaromas ir uždaromas diskų dėklas ir jame nėra disko, automatiškai įjungjama CD funkcija.

Aplanko ir MP3 ar WMA formato failo pasirinkimas

Ant įrenginio

1. Spauskite **SEARCH** ir sukite **⏪**, **⏩** & **SEARCH** reguliatorių iki pageidaujamas įrašas pasirodys Stop būsenoje. Taip pat galite ieškoti aplanke, jei dar kartą paspausite **SEARCH**.
2. Spauskite **OK** arba **▶/||** pasirinkto įrašo grojimui. Kuomet ieškote aplanke, spauskite **OK** įrašo aplanke pasirinkimui, tuomet vėl spauskite **OK** arba **▶/||**. Pasirinktas įrašas bus grojamas.

Nuotoliniame pultelyje

1. Nuotoliniame pultelyje kelis kartus paspauskite **PRESET.FOLDER** **▲/▼** kol atsiras norimas aplankas.
2. Norėdami jį atkurti, paspauskite **▶/||**. Bus atkuriamas pirmas aplanke esantis failas.

! Pastaba

- Aplankai ar failai, esantys kompaktiniuose diskuose ar USB prietaisuose yra atpažįstami toliau nurodyta tvarka.

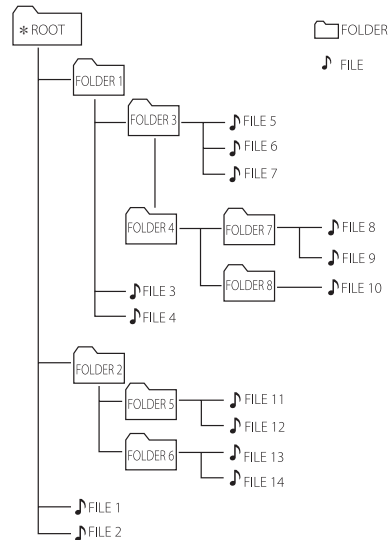

- Jeigu aplanke nėra failų, aplankas nerodomas.
- Aplankai bus pateikiami tokia tvarka; **ROOT** → **FOLDER 1** → **FOLDER 3** → **FOLDER 7** → **FOLDER 8** → **FOLDER 5** → **FOLDER 6**
- Failai atkuriami po vieną, nuo **FILE** failo nr.1 iki **FILE** failo nr.14.
- Failai ir aplankai bus rodomi įrašymo tvarka ir gali būti rodomi skirtingai, priklausomai nuo įrašymo aplinkybių.
- *ROOT: pirmasis matomas langas, kompiuteriui atpažinus USB prietaisą, yra ROOT.

MP3 ar WMA formato failo trynimas

Galite ištrinti failą, aplanką arba formatuoti, paspausdami **DELETE**. Ši funkcija galima tik prietaisui veikiant sustabdymo režimu. (Tik USB)

1. -Pasirinkite failą, kurį norėtumėte ištrinti, ir paspauskite **DELETE**.
-Norėdami ištrinti aplanką, pasirinkite jį paspausdami nuotolinio valdymo pultelio mygtuką **PRESET-FOLDER** \wedge/V ir tada paspauskite „**DELETE**“.
-Norėdami formatuoti USB prietaisą, palaikykite paspaudę mygtuką **DELETE**.

Arba

Rinkdamiesi MP3 ar WMA formato failus, kelis kartus paspauskite mygtuką **DELETE**.

Vaizdas ekrane pasikeis šia tvarka.

- DEL FILE : ištrina failą
- DEL DIR : ištrina aplanką
- FORMAT : formatuoja USB

2. Norėdami ištrinti failą ar aplanką, ar norėdami formatuoti, paspauskite nuotolinio valdymo pultelio mygtuką $\blacktriangleright/||$ arba įrenginio mygtuką $\blacktriangleright||$. Jeigu norite išjungti dabartinį režimą, paspauskite nuotolinio valdymo pultelio mygtuką \blacksquare arba įrenginio mygtuką \square .



Atsargiai

- Neatjunkite USB prietaiso kai įrenginys veikia. (groti, trinti, ir pan.)
- Norėdami apsaugoti nuo duomenų praradimo, pasirūpinkite atsarginėmis duomenų kopijomis.
- Funkcija trinti gali būti negalima atsižvelgiant į USB būseną. (užraktas, ir pan.)

Atkūrimo efektai

Įrenginys palaiko skirtingus garso ir atkūrimo efektus: DJ EFFECT, SCRATCH, AUTO DJ.

DJ EFFECT

Jis leidžia mėgautis efektais DJ EFFECT, pvz.: „flangeris“ / „fazeris“ / priedainis / vėlinimas.

1. Norėdami pasirinkti norimą **DJ EFFECT** režimą (FLANGER, PHASER, WAH, DELAY, OFF), paspauskite DJ EFFECT.
2. Norėdami reguliuoti režimo DJ EFFECT veikimo lygį nuo 0 iki 1,5, pasukite rankenėlę **SCRATCH / LEVEL / SYNC SET** pagal arba prieš laikrodžio rodyklę.



Pastaba

- 3 sekundes rodomas režimas DJ EFFECT, kai įvedamas DJ EFFECT raktas.
- Reguluojant vaizduojamas esamas lygis.
- Jeigu pakeičiama funkcija ar išjungiamas įrenginys, režimas DJ EFFECT bei DJ EFFECT taip pat išjungiami.

Efektas SCRATCH

Galite išgauti ir maišyti SCRATCH garso efektus.

Norėdami maišyti braižymo garsus, pasukite **SCRATCH / LEVEL / SYNC SET**.

- Priklausomai nuo to, į kurią pusę suksite rankenėlę **SCRATCH / LEVEL / SYNC SET**, girdėsite skirtingus braižymo garsus.



AUTO DJ

„Auto DJ“ sulieja vienos dainos pabaigą su kitos dainos pradžia, taip sudarydama nenutrūkstancio grojimo efektą. Ši funkcija suvienodina takelius ar failus ir muzika groja nepertraukiamai.

Kelis kartus paspaudus nuotolinio valdymo pultelio mygtuką **AUTO DJ**, vaizdas ekrane pasikeis šia tvarka. AUTO DJ RANDOM -> AUTO DJ SEQUENTIAL -> AUTO DJ OFF

Režimas	Ekranas	Aprašymas
OFF	AUTO DJ OFF	-
RANDOM	AUTO DJ RANDOM	Ijungus šį režimą, muzika leidžiama atsitiktine tvarka.
REPEAT	AUTO DJ SEQUENTIAL	Ijungus šį režimą, muzika leidžiama pakartotinai.

! Pastaba

- Režimas AUTO DJ nepalaiko takelio ar failo dalies paieškos arba pakartotino ar atsitiktinio atkūrimo.
- Jeigu, veikiant režimui AUTO DJ, perjungsite į kitą funkciją arba sustabdysite muziką, paspausdami įrenginio mygtuką  (arba nuotolinio valdymo pultelio mygtuką ) , AUTO DJ funkcija bus išjungta.
- Funkcija AUTO DJ nepalaikoma leidžiant muzikos failus, kurie yra trumpesni nei 60 sekundžių.
- Funkcija AUTO DJ negalima įrašymo metu.
- JUKE BOX grojaraščiui grojant, pasirenkama tik AUTO DJ SEQUENTIAL.

DJ PRO

Galėsite miksuoti CLUB, DRUM arba USER garso efektus. Kiekviename režime yra iki 3 garso efektų.

1. Spauskite ir laikykite **DJ PRO (CLUB, DRUM arba USER)** pageidaujamo DJ PRO garso efekto pasirinkimui.
2. Paspauskite atitinkamą pageidaujamo garso **DJ Pro. Pad (1, 2, 3)** mygtuką.

! Pastaba

- Jei pageidaujate naudoti USER efektą, turite įregistruoti šaltinį per „Music Flow Bluetooth“ programėlę. Jei šaltinis Naudotojui neįregistruotas, tuomet ekrane pasirodys užrašas „EMPTY“ arba „NO SOUND“.
- Pradinis „DJ Pro“ režimas yra garso efektas CLUB.
- Paspaudus DJ PRO, 3 sekundes rodomas režimas **DJ PRO (CLUB, DRUM arba USER)**.
- DJ PRO yra maišomas, kai paspaudžiate **DJ Pro. Pad (1, 2, 3)** mygtuką.
- Tuo metu grojantis DJ PRO garsas bei pasirinktos DJ PRO garso išvestys yra sustabdomi, jeigu DJ PRO garsui grojant paspaudžiate kitą **DJ Pro. Pad (1, 2, 3)** mygtuką.

Belaidės technologijos „Bluetooth“[®] naudojimas

Apie „Bluetooth“

„Bluetooth“ yra mažo nuotolio belaidžio ryšio technologija.

Garas gali būti nutrauktas, kai ryšį trukdo kitos elektroninės bangos arba kitose patalpose įjungus „Bluetooth“ ryšį.

Kai atskiri įrenginiai jungiami **Bluetooth**[®] belaidė technologija, netaikomi jokie mokesčiai. Mobilus telefonas su **Bluetooth**[®] belaidė technologija gali būti valdomas kaskadiškai, jei prijungtas naudojantis **Bluetooth**[®] belaidė technologija. Galimi įrenginiai: mobilusis telefonas, MP3, nešiojamasis kompiuteris, delnlinukas ir kiti.

„Bluetooth“ profiliai

Kad galėtumėte naudoti **Bluetooth**[®] belaidę technologiją, prietaisai privalo gebėti interpretuoti tam tikrus profilius. Šis įrenginys suderintas su toliau nurodytais profiliais.

A2DP (pažangus garso paskirstymo profilis)

Codec : SBC

Muzikos, esančios „Bluetooth“ prietaisuose, klausymas

Įrenginio ir „Bluetooth“ prietaiso poravimas

Prieš pradėdami poravimą, įsitikinkite, kad **Bluetooth** belaidžio ryšio technologija yra įjungta **Bluetooth** prietaise. Žr. **Bluetooth** prietaiso vartotojo instrukciją. Atlikus poravimą, jo kartoti nereikia.

1. Įjunkite aparatą.
2. Valdykite **Bluetooth** prietaisą ir atlikite poravimo procedūrą. **Bluetooth** prietaisu beišskant įrenginio, **Bluetooth** prietaiso ekrane gali būti vaizduojamas surastų prietaisų sąrašas, priklausomai nuo **Bluetooth** prietaiso tipo. Įrenginys pasirodys pavadinimu „LG OM5560(XX)“.

Pastaba

- XX yra paskutiniai du „Bluetooth“ adreso skaitmenys. Pavyzdžiui, jei įrenginio „Bluetooth“ adresas yra 9C:02:98:4A:F7:08, „Bluetooth“ įrenginyje matysite „LG OM5560(08)“.
- Kai kurie prietaisai gali būti poruojami skirtingai, priklausomai nuo „Bluetooth“ prietaiso tipo. Jei reikia, įveskite PIN kodą (0000).
- Naudodami pirmiau aprašytą metodą, vienu metu prie įrenginio (tik naudojant funkciją „Bluetooth“) galite prijungti iki 3 „Bluetooth“ prietaisų.
- Kelių prietaisų poravimą palaiko tik prietaisai, naudojančys „Android“ ir „iOS“ (Kelių prietaisų poravimas gali būti nepalaikomas, priklausomai nuo prijungtų prietaisų specifikacijų.)
- Nuimamieji „Bluetooth“ prietaisai (pvz., „Dongle“ ir pan.) nepalaiko kelių įrenginių poravimo funkcijos.

3. Kai įrenginys sėkmingai sujungiamas su „**Bluetooth**“ prietaisu, ekrane bus matomas užrašas „PAIRED“, kuris greitai pasikeis į „**Bluetooth**“ prietaiso pavadinimą. Ekrano lange bus rodoma „BT“.

! Pastaba

- Kai bandant prijungti kelis prietaisus vienas iš jų prisijungs, ekrane trumpai pasirodys užrašas PAIRED.
- Jeigu nerandamas prietaiso pavadinimas, vaizduojama „...“

4. Klausykite muzikos.
Norėdami klausytis muzikos, esančios **Bluetooth** prietaise, žr. **Bluetooth** prietaiso naudotojo vadovą.

! Pastaba

- Naudojant **Bluetooth**® ryšio technologiją, tarp prietaiso ir „**Bluetooth**“ įrenginio reikia nustatyti kuo artimesnį ryšį bei išlaikyti atstumą. Tačiau tai gali nepavykti toliau nurodytais atvejais:
 - Jei tarp prietaiso ir „**Bluetooth**“ įrenginio atsirado kliūtis.
 - Kitas prietaisas naudoja tokį patį dažnį, koks naudojamas **Bluetooth**® technologijoje, pvz., medicininė įranga, mikrobangų krosnelė ar belaidis LAN prietaisas.
- Jei įrenginį iš naujo įjungiate, „**Bluetooth**“ prietaisą prie įrenginio taip pat reikia prijungti iš naujo.
- Net jeigu įrenginys, veikiant režimui „**Bluetooth**“, prijungtas prie 3 „**Bluetooth**“ prietaisų, galėsite paleisti ir valdyti muziką tik vienu iš prijungtų prietaisų.

! Pastaba

- Jeigu prie įrenginio yra prijungti keli „**Bluetooth**“ prietaisai, pakeitus kitų prietaisų funkcijas, „**Bluetooth**“ ryšį išlaikys failus atkuriantis prietaisas.
- Garsas gali nutrūkti, jeigu ryšį trikdo kiti elektroniniai prietaisai.
- Šiuo įrenginiu „**Bluetooth**“ prietaiso valdyti negalėsite.
- Priklausomai nuo prietaiso tipo, gali nepavykti naudoti „**Bluetooth**“ funkcijos.
- Galite mėgautis be laidės sistema naudodami telefoną, MP3 grotuvą, nešiojamąjį kompiuterį ir t. t.
- Kuo didesnis atstumas skiria prietaisą ir „**Bluetooth**“ įrenginį, tuo blogesnė garso kokybė.
- „**Bluetooth**“ ryšys atjungiamas, kai įrenginys yra išjungiamas arba „**Bluetooth**“ prietaisas atsiduria toli nuo įrenginio.
- Nutrūkus „**Bluetooth**“ ryšiui, vėl prijunkite „**Bluetooth**“ prietaisą prie įrenginio.
- Kai „**Bluetooth**“ prietaisas nėra prijungtas, ekrane atsiranda užrašas BT READY.
- Naudodamiesi funkcija BT, sureguliuokite tinkamą garsumo lygį „**Bluetooth**“ prietaise.
- Jeigu jo nėra funkcijoje BT, prijungti galima tik vieną prietaisą.
- Jeigu prijungiamas „**Bluetooth**“ prietaisas, kai yra naudojamas LG TV, LG TV atsijungia ir prisijungia „**Bluetooth**“ prietaisas.
- Kai prie šio įrenginio prijungiate „**Bluetooth**“ prietaisą (prietaisą, naudojantį „iOS“ ar pan.) arba kai naudojate prietaisą, galite sinchronizuoti įrenginio ir prietaiso garsumo lygius.

Valdo prijungtą Bluetooth įrenginį

Aparatu galite valdyti prijungtą Bluetooth įrenginį, jo funkcijas: atkūrimas, pauzė, sustabdymas, praleidimas.

! Pastaba

- Tik Android OS ir iOS gali naudoti šią funkciją.
- Ši funkcija gali būti nepalaikoma – priklausomai nuo „Bluetooth“ įrenginio, arba valdoma kitaip.

Programėlės „Music Flow Bluetooth“ naudojimas

! Pastaba

- Įrenginį galima valdyti tik „Android“ prietaisui skirta programėle „Music Flow Bluetooth“.
- Rekomenduojama naudoti naujausią programėlės versiją.

Apie programėlę „Music Flow Bluetooth“

Programėlė „Music Flow Bluetooth“ įrenginiui suteikia naujų funkcijų.

Norėdami mėgautis platesniu funkcijų pasirinkimu, rekomenduojame atsisiųsti ir įdiegti nemokamą programėlę „Music Flow Bluetooth“.

Čia pristatomos keletas iš daugelio „Music Flow Bluetooth“ programėlės galimybių.

Multi Juke box: Vienu metu prisijungus prie 3 Bluetooth telefonų. Jūsų pramogų galimybės patrigubėja. Grokite visų trijų telefonų muzikos įrašus ir sukurkite iš visų telefonų suderintą įrašų sąrašą.

Pavyzdžių kūrėjas: Įrašyk efektus savo išmaniuoju telefonu ir labai parastai juos sinchronizuok per Bluetooth su sistema. Kūrybingumui ribų nėra.

Programėlės „Music Flow Bluetooth“ diegimas „Bluetooth“ prietaise

Galite dvejais būdais įdiegti programėlę „Music Flow Bluetooth“ į **Bluetooth** prietaisą.

Programėlės „Music Flow Bluetooth“ diegimas naudojant QR kodą

1. Įdiekite programėlę „Music Flow Bluetooth“ naudodami QR kodą. Naudokite skenavimo programinę įrangą ir nuskaitykite QR kodą.



2. Norėdami įdiegti, palieskite piktogramą.
3. Norėdami atsisiųsti, palieskite piktogramą.

! Pastaba

- Įsitikinkite, ar „**Bluetooth**“ prietaisas yra prijungtas prie interneto.
- Įsitikinkite, ar „**Bluetooth**“ prietaise yra įdiegta skenavimo programinė įranga. Jeigu tokios nėra, ją galite atsisiųsti iš „Google Android Market (Google Play Store)“.
- Kai kuriose geografinėse srityse gali neveikti QR kodas.

Programėlės „Music Flow Bluetooth“ diegimas naudojant „Google Android Market (Google Play Store)“

1. Palieskite „Google Android Market (Google Play Store)“ piktogramą.
2. Paieškos juostoje įveskite „Music Flow Bluetooth“ ir paleiskite paiešką.
3. Norėdami pradėti „**Bluetooth**“ programėlės atsisiuntimą, paieškos rezultatų sąrašė suraskite ir palieskite „Music Flow Bluetooth“.
4. Norėdami įdiegti, palieskite piktogramą.
5. Norėdami atsisiųsti, palieskite piktogramą.

! Pastaba

- Įsitikinkite, ar „**Bluetooth**“ prietaisas yra prijungtas prie interneto.
- Įsitikinkite, ar „**Bluetooth**“ prietaise yra įdiegta programėlė „Google Android Market (Google Play Store)“.

„Bluetooth“ aktyvinimas naudojant programėlę „Music Flow Bluetooth“

Programėlė „Music Flow Bluetooth“ galite „**Bluetooth**“ prietaisą prijungti prie įrenginio.

1. Palieskite pagrindiniame lange esančią programėlės „Music Flow Bluetooth“ piktogramą, kad įjungtumėte programėlę „Music Flow Bluetooth“, ir atsiverskite pagrindinį meniu.
2. Palieskite [Menu] ir pasirinkite pageidaujamą įrenginį.
3. Jei norite daugiau informacijos, kaip valdyti prietaisą, meniu [Nustatymai] pasirinkite [Pagalba].

! Pastaba

- Programėlė „Music Flow Bluetooth“ palaiko šią programinės įrangos versiją:
 - „Android“ 4.0.3 versija (ar naujesnė)
- Jeigu valdote programėlę „Music Flow Bluetooth“, programėlė „Music Flow Bluetooth“ ir pateikiamas nuotolinio valdymo pultelis gali skirtis. Jeigu reikia, naudokite pateiktą nuotolinio valdymo pultelį.
- Priklausomai nuo „**Bluetooth**“ prietaiso, programėlė „Music Flow Bluetooth“ gali neveikti.
- Prijungus programėlę „Music Flow Bluetooth“, muziką galima atkurti prietaisu. Tokiu atveju pakartokite prijungimo procedūrą.
- Jeigu veikiant programėlei „Music Flow Bluetooth“ tuo pačiu metu naudojate kitas programėles arba keičiate „**Bluetooth**“ prietaiso nustatymus, programėlė „Music Flow Bluetooth“ gali netinkamai veikti.
- Jeigu programėlė „Music Flow Bluetooth“ veikia netinkamai, patikrinkite „**Bluetooth**“ prietaisą bei programėlės „Music Flow Bluetooth“ ryšį ir pabandykite prijungti dar kartą.
- „Music Flow Bluetooth“ gali veikti skirtingai, priklausomai nuo išmaniojo telefono operacinės sistemos.
- Jeigu programėlės „Music Flow Bluetooth“ ryšys yra blogas, patikrinkite prietaiso „**Bluetooth**“ nustatymus.

Naudojimasis radiju

Jsitikinkite, kad prijungta FM antena. (Žr. 17 psl.)

Radio klausymas

1. Spauskite **F / WIRELESS LINK** aparate arba **F** nuotolinio valdymo pultelyje kol ekrane pasirodys FM.
Ijungiama paskutinį kartą klausyta radijo stotis.
2. Automatinis nustatymas:
Spauskite ir laikykite **TUNING-/+** nuotolinio valdymo pultelyje apie dvi sekundes iki garso nustatymai pradės keistis, po to atleiskite. Arba spauskite **SEARCH** ir sukite aparato **||<<, >>| & SEARCH** reguliatorių. Skenavimas sustoja kuomet aparatas nutaiko radijo stotį.

Arba

Rankinis nustatymas:

Spauskite **TUNING-/+** kelis kartus arba sukite aparato **||<<, >>| & SEARCH** reguliatorių.

3. Norėdami nustatyti garsumo lygį, sukite įrenginio garsumo reguliatorių arba spauskite nuotolinio valdymo pultelio mygtuką **VOL + / -**.

Prasto FM ryšio pagerinimas

Paspauskite įrenginio mygtuką **>||** arba nuotolinio valdymo pultelio mygtuką **▶/||**. Tokiu būdu radijo imtuvas perjungiamas iš erdvinio garso į vienakanalio garso režimą ir pagerinamas radijo ryšys.

Radio stoties išsaugojimas

Galite sureguliuoti ir išsaugoti 50 FM stočių.

Prieš reguliuodami, įsitikinkite, kad sumažinote garsą.

1. Spauskite **F / WIRELESS LINK** aparate arba **F** nuotolinio valdymo pultelyje kol ekrane pasirodys FM.
2. Pasirinkite pageidaujamą dažnį spausdami **TUNING -/+** kelis kartus arba sukite aparato **||<<, >>| & SEARCH** reguliatorių.
3. Paspauskite nuotolinio valdymo pultelio mygtuką **JUKEBOX/MEMORY**. Ekrane sumirksės saugojamos stoties numeris.
4. Paspauskite nuotolinio valdymo pultelio mygtuką **PRESET.FOLDER ^/V** ir pasirinkite pageidaujamą išsaugotinos radijo stoties numerį.
5. Paspauskite nuotolinio valdymo pultelio mygtuką **JUKEBOX/MEMORY**. Stotis išsaugota.
6. Norėdami išsaugoti kitas stotis, pakartokite etapus 2–5.
7. Norėdami klausytis išsaugotos radijo stoties, paspauskite mygtuką **PRESET.FOLDER ^/V** arba nuotolinio valdymo pultelio skaičių mygtukus **0–9**.

Visų išsaugotų stočių trynimasis

1. 2 sekundes palaikykite paspaudę nuotolinio valdymo pultelio mygtuką **JUKEBOX/MEMORY**. Prietaiso ekrane atsiras užrašas ERASEALL.
2. Norėdami ištrinti visas išsaugotas radijo stotis, paspauskite nuotolinio valdymo pultelio mygtuką **JUKEBOX/MEMORY**.

Informacijos apie radijo stotį peržiūra

FM radijo imtuve yra įrengta funkcija RDS (radijo duomenų sistema). Ši funkcija ekrane parodo informaciją apie klausomą radijo stotį. Norėdami peržiūrėti įvairius duomenų tipus, kelis kartus paspauskite nuotolinio valdymo pultelio mygtuką **RDS/SET**:

- PS** (Programos paslaugos pavadinimas)
Ekrane bus rodomas kanalo pavadinimas.
- PTY** (Programos tipo atpažinimas)
Ekrane bus rodoma programos rūšis (pvz., džiazas ar žinių).
- RT** (Radijo tekstas)
Tekstiniame pranešime rodoma transliuojančios stoties speciali informacija.
Šis tekstas gali slinkti per visą ekraną.
- CT** (Kanalo valdomas laikas)
Parodo stoties transliuojamą laiką.

Nuotolinio valdymo pultelio mygtuku **RDS/SET** galite ieškoti radijo stočių pagal programos tipą. Ekrane bus rodomas paskutinį kartą naudotas **PTY**. Norėdami pasirinkti pageidaujimą programos tipą, vieną ar daugiau kartų paspauskite **PTY**. Palaikykite paspaudę **◀◀/▶▶**. Radijo imtuvas atliks paiešką automatiškai. Nustačius radijo stotį, paieška sustabdoma.

Garso reguliavimas

Garso režimo nustatymas

Ši sistema turi kelis iš anksto nustatytus erdvinio garso laukus. Pavaizduoti glodintuvo nustatymai gali skirtis, priklausomai nuo garso šaltinių ir efektų.

Pageidaujama garso režimą galite pasirinkti paspaudę nuotolinio valdymo pultelio mygtuką „**SOUND EFFECT**“:

Ekране	Aprašymas
BASS (BASS BLAST)	Sustiprina aukštųjų ir žemųjų dažnių garsus bei erdvinio garso efektą.
POP CLASSIC ROCK JAZZ	Ši programa suformuoja entuziastišką atmosferą ir pasijuntate tarsi būtumėte tikrame roko, pop, džiazo ar klasikinės muzikos koncerte.
FOOT BALL	Galite mėgautis garso efektu FOOTBALL STADIUM.
STANDARD	Galite mėgautis optimizuotu garsu.

Pageidaujama garso režimą galite pasirinkti paspaudę nuotolinio valdymo pultelio mygtuką „**REGION EQ**“:

Ekране	Regionas	Aprašymas
FUNK, REGUETON, SAMBA, BANDA, MERENGUE, AXE, SALSA, SERTANEJ, CUMBIA, TECNO BR, FORRO	Lotynų Amerika	Optimizuotas garso efektas kiekviename regione mėgstamai muzikai.
ARABIC	Artimieji Rytai	
DONGDUT	Indonezija	
AFRO	Afrika	
INDIA	Indija	

! Pastaba

Galite tiesiogiai pasirinkti „BASS (BASS BLAST)“ efektą, paspausdami ir 3 sekundes palaikydami įrenginio mygtuką **REGION EQ / BASS BLAST**.

USER EQ nustatymas

Galite reguliuoti Bass, Middle ir Treble pagal Jūsų poreikius.

1. Ant įrenginio paspauskite **USER EQ**. Pavaizduojamas užrašas USER EQ.
2. Kelis kartus spauskite **USER EQ** iki ekrane pasirodys pageidaujami nustatymai.
3. Sukite **SCRATCH / LEVEL / SYNC SET** reguliatorių pageidaujamai reikšmei nustatyti.

Išplėstinės funkcijos

Jrašymas į USB prietaisą

Į USB laikmeną galima įrašyti iš įvairių garso šaltinių (CD, AUX, PORTABLE, FM, USB).

1. Prie įrenginio prijunkite USB prietaisą.
2. Spauskite **F / WIRELESS LINK** aparate arba **F** nuotolinio valdymo pultelyje pageidaujamos įrašyti funkcijos pasirinkimui.
Vieno takelio ar failo įrašymas – galite įrašyti į USB prietaisą po pageidaujamo takelio ar failo atkūrimo.
Visų takelių ar failų įrašymas – galite įrašyti į USB prietaisą įrenginiui veikiant sustabdytu režimu.
Grojaraščio JUKE BOX įrašymas – peržiūrėję grojaraštį JUKE BOX, jį galite įrašyti į USB prietaisą. (Žr. 31 psl.)
3. Įrašyti pradėdama paspaudus aparato **USB REC / DEMO** arba nuotolinio valdymo pultelio mygtuką **USB REC**.
- Jeigu prijungiate ir USB1, ir USB2, laikmeną įrašymui pasirinkite nuotolinio valdymo pulte paspaudę **USB REC** arba aparato **USB REC / DEMO**, kuomet ekrane mirksi pageidaujamas USB1 arba USB2.
4. Norėdami sustabdyti įrašymą, paspauskite įrenginio mygtuką arba nuotolinio valdymo pultelio mygtuką .

Jrašymo pristabdymas

Norėdami pristabdyti įrašinį, paspauskite įrenginio mygtuką **>||** arba nuotolinio valdymo pultelio mygtuką **▶/||**. Paspauskite mygtuką dar kartą norėdami paleisti įrašinį iš naujo. (Tik FM/AUX/PORTABLE)



Pastaba

- Jeigu naudojate įrašymo funkciją VOICE CANCELLER arba KEY CHANGER veikimo metu, VOICE CANCELLER arba KEY CHANGER bus nustatytas į pradinę būseną.
- VOICE CANCELLER arba KEY CHANGER negali veikti įrašymo metu.

Jrašymo spartos bitais ir greičio nustatymas

1. 3 sekundes palaikykite paspaudę aparato mygtuką **USB REC / DEMO** arba nuotolinio valdymo pultelio mygtuką **USB REC**.
2. Norėdami pasirinkti spartą bitais, paspauskite nuotolinio valdymo pultelio mygtuką **◀◀/▶▶** arba įrenginio mygtuką **◀◀ , ▶▶ | & SEARCH**.
3. Norėdami dar kartą nustatyti, paspauskite aparato mygtuką **USB REC / DEMO** arba nuotolinio valdymo pultelio mygtuką **USB REC**.
4. Norėdami pasirinkti įrašymo greitį, paspauskite nuotolinio valdymo pultelio mygtuką **◀◀/▶▶** arba įrenginio mygtuką **◀◀ , ▶▶ | & SEARCH**. (Tik pasirinkus AUDIO CD)
X1 SPEED
- Galite klausytis muzikos ją įrašydami.
X2 SPEED
- Galite tik įrašyti muzikos failą.
5. Norėdami užbaigti nustatymą, paspauskite **USB REC** mygtuką nuotolinio valdymo pulte arba aparato **USB REC / DEMO**.

USB kopijavimas

Galite kopijuoti garso failus iš USB 1 į USB 2.

1. Prijunkite USB prietaisą, kuriame yra pageidaujami garso failai, prie USB prievado (1) ir parinkite funkciją USB 1.
2. Prijunkite kitą USB prietaisą prie USB prievado (2).
3. Įrašymą pradėkite paspaudę aparate **USB REC / DEMO** arba nuotolinio valdymo pultelio mygtuką **USB REC**.
4. Norėdami sustabdyti įrašymą, paspauskite įrenginio mygtuką arba nuotolinio valdymo pultelio mygtuką .

Neteisėtas dauginimas duomenų, apsaugotų nuo kopijavimo, įskaitant kompiuterinę programinę įrangą, failus, transliacijas bei garso įrašus, gali būti laikoma autorių teisių pažeidimu ir nusikalstama veika.
Draudžiama šią įrangą naudoti tokiems tikslams.

**Būkite atsakingi.
Gerbkite autorių teises**

! Pastaba

- Jrašydami galite matyti ekrane kiek procentų yra įrašyta į USB. (MP3/ WMA įrašas arba tik Audio CD)
- MP3/WMA įrašymo metu nėra jokio garso.
- Kad įrašymas vyktų stabiliai, įrašant iš kompaktinio disko į USB prietaisą išvesties garsų lygis savaime mažėja.
- Įrašymo metu galite pakeisti garso lygį tik nuo MIN iki 30. (Tik CD funkcija)
- Atkūrimo metu sustabdžius įrašymą bus išsaugota tiek, kiek tuo metu buvo įrašyta failo. (Išskyrus MP3/WMA failus)
- USB įrašymo metu neišimkite USB prietaiso ar neišjunkite įrenginio. Kitaip gali būti sukurtas ne visas ir kompiuteryje neištrinamas failas.
- Jeigu USB įrašymas neveikia, ekrane rodomi pranešimai „NO USB“, „ERROR“, „USB FULL“, „NOT SUPPORT“ arba „FILE MAX.“
- Kelių kortelių skaitytuvai ar išoriniai standieji diskai negali būti naudojami įrašyti USB.
- Ilgalaikio įrašymo atveju, failų įrašymo greitis yra apie 512 MB.

! Pastaba

- Galite įrašyti įvairių garsų naudodami DJ EFFECT, SCRATCH, DJ PRO, PARTY THRUST arba MIC (išskyrus USB kopijavimą).
- Galite reguliuoti įrašytą MIC garsą pagal MIC garsumo lygį.
- Negalima išsaugoti daugiau nei 2000 failų.
- Negalima įrašyti veikiant režimu AUTO DJ.
- Veikiant CD funkcijai, MIC, SCRATCH, DJ PRO, PARTY THRUST arba DJ EFFECT įrašomi tik AUDIO CD X1 speed REC funkcijos veikimo metu. Tai taip pat yra įrašomas AUDIO CD šaltinis.
- Nepalaikomų MP3 ar WMA formatų failų atveju, įrašymas gali būti sustabdytas.
- Duomenys bus įrašyti taip.

AUDIO CD	MP3 / WMA
<pre> CD_REC ├── TRACK_0001 ├── TRACK_0002 └── - </pre>	<pre> FILE_REC ├── ABC(File name) ├── DEF(File name) └── - </pre>
Kitas šaltinis*	Radio imtuvas
<pre> OTHERS_REC ├── AUDIO_0001 ├── AUDIO_0002 └── - </pre>	<pre> TUNER_REC ├── AUDIO_0001_107.7FM ├── - ├── - └── - </pre>

*: AUX ir panašios jungtys.

Radio imtuvas: rodomas esamas įrašymo dažnis.

JUKE BOX atkūrimas

JUKE BOX funkcija leidžia sudaryti mėgstamiausių takelių ar failų, išsaugotų kompaktiniuose diskuose ar USB prietaisuose, grojaraštį. Galima išsaugoti grojaraštį, turintį iki 100 takelių ar failų.

JUKE BOX grojaraščio kūrimas

Ši funkcija galima tik prietaisui veikiant sustabdytu režimu.

1. Norėdami keisti režimą, palaikykite paspaudę nuotolinio valdymo pultelio mygtuką **JUKEBOX / MEMORY**.
2. Pasirinkite takelį / įrašą spausdami **◀◀ / ▶▶** nuotolinio valdymo pultelyje arba sukdami aparato **◀◀ , ▶▶ | & SEARCH** reguliatorių.
3. Norėdami išsaugoti takelį ar failą, paspauskite **JUKE BOX / MEMORY**.
4. Norėdami išsaugoti kitus takelius ar failus, pakartokite 2–3 etapus.
(Norėdami pasirinkti JUKE BOX grojaraščio programos numerį, galite koreguoti sąrašą paspausdami nuotolinio valdymo pultelio mygtuką **PRESET-FOLDER ^/V**.)
5. Dar kartą paspauskite **JUKE BOX / MEMORY**.

Norėdami atkurti JUKE BOX grojaraštį, jį sukūrę paspauskite **▶ / ||**.



Pastaba

Kuriant ar keičiant JUKE BOX grojaraštį, funkcija REPEAT yra išjungta.

Mėgavimasis JUKE BOX

Spauskite **JUKE BOX / MEMORY**, kuomet sustabdyta. „JUKE BOX ON“ užrašas pasirodys ekrane. „JUKE BOX“ sąrašo atkūrimui spauskite nuotolinio valdymo pultelyje **▶ / ||** arba **▶||** aparate.

Atšaukti atkūrimą – spauskite **JUKE BOX / MEMORY** vieną kartą. Ekrane pasirodys užrašas „JUKE BOX OFF“.

JUKE BOX keitimas

Ši funkcija galima tik prietaisui veikiant sustabdytu režimu.

1. Norėdami pereiti į keitimo režimą, palaikykite paspaudę įrenginio mygtuką **JUKE BOX / MEMORY**.
2. Norėdami pasirinkti keistiną takelį ar failą, paspauskite nuotolinio valdymo pultelio mygtuką **PRESET-FOLDER ^/V**.
3. Spauskite **◀◀ / ▶▶** nuotolinio valdymo pultelyje arba sukite aparato **◀◀ , ▶▶ | & SEARCH** reguliatorių.
4. Paspauskite **JUKE BOX / MEMORY**.
5. Norėdami išsaugoti kitus takelius ar failus, pakartokite 2 ir 3 etapus.
6. Dar kartą paspauskite **JUKE BOX / MEMORY**.
Norėdami atkurti JUKE BOX grojaraštį, jį pakeitę paspauskite **▶ / ||**.

JUKE BOX grojaraščio trynimasis

Trynimo funkcija veikia tik keitimo režime.

1. Norėdami pereiti į keitimo režimą, palaikykite paspaudę nuotolinio valdymo pultelio mygtuką **JUKE BOX / MEMORY**.
2. Norėdami pasirinkti dainą, kelis kartus paspauskite nuotolinio valdymo pultelio mygtuką **PRESET-FOLDER ^/V**.
3. Pasirinkę dainą, paspauskite **DELETE**.



Pastaba

- Norėdami patikrinti JUKE BOX būseną, vieną kartą paspauskite **JUKE BOX / MEMORY**.
- Jeigu nėra JUKE BOX grojaraščio, paspaudus **JUKE BOX / MEMORY** ekrane bus vaizduojamas užrašas JUKE BOX NONE.
- JUKE BOX išjungiamas toliau nurodytais atvejais.
 - Pakeitus į kitą funkciją.
 - Išjungus ir įjungus įrenginį.
 - Valdant nuotolinio valdymo pultelio skaitmenų mygtukais.
 - Atkuriant failą naudojant **SEARCH** ir **◀◀ , ▶▶ | & SEARCH**.
- JUKE BOX grojaraštis išvalomas toliau nurodytais atvejais.
 - Išimamas diskas arba atjungiamas USB prietaisas.
 - Iš USB prietaiso ištrinami arba jį įrašomi muzikos failai.

Kitos funkcijos

Laikinas garso išjungimas

Norėdami nutildyti garsą, paspauskite valdymo pultelio mygtuką .

Nutildę prietaisą, galėsite, pavyzdžiui, atsiliepti į telefono skambutį. Ekране tuo metu atsiranda užrašas MUTE.

Norėdami atšaukti, dar kartą paspauskite mygtuką  arba pakeiskite garsumo lygį.

Režimas CHILDSAFE

Ši funkcija padeda išvengti netikėtai palikto nustatyto aukšto garsumo lygio kai įjungiate prietaisą.

Norėdami įjungti režimą CHILDSAFE, palaikykite paspaudę įrenginio mygtuką **OK**, kai nustatytas garsumo lygis yra MIN.

Veikiant režimui CHILDSAFE, garsumo lygis didinamas pamažu.

Norėdami išjungti režimą CHILDSAFE, palaikykite paspaudę įrenginio mygtuką **OK**, kai nustatytas garsumo lygis yra MIN ir kai režimas yra įjungtas.



Pastaba

CD, USB ar BT funkcijos atveju, net jeigu CHILDSAFE režimas įgalintas, jis neveikia po 2 minučių nuo įrenginio įjungimo.

Duomenų informacijos rodymas (ID3 TAG)

Paspaudę mygtuką **INFO / SLEEP** MP3 formato failo, kuriame yra failo informacija, atkūrimo metu, galite peržiūrėti pateikiamą informaciją.

DEMO

Kai įrenginys yra išjungtas, vieną kartą paspauskite įrenginio mygtuką **USB REC / DEMO**. Įrenginys įsijungs ir ekrane pavaizduos kiekvieną funkciją bei atkurs demonstracinį signalą. Norėdami nutraukti funkciją DEMO, dar kartą paspauskite mygtuką **USB REC / DEMO**.



Pastaba

- Įjungus režimą DEMO, jis išlieka įjungtas net atjungus maitinimo laidą.
- Veikiant DEMO režimu, kitomis funkcijomis galėsite mėgautis pristabdę režimą DEMO.
 - Nepaspaudus įvesties klavišo 10 sekundžių, DEMO bus pradėdama atkurti automatiškai.

Mikrofono naudojimas

1. Prijunkite mikrofoną prie prievado MIC.
2. Paleiskite pageidaujamą muzikos įrašą.
3. Dainuokite, skambant akompanimentui. Norėdami reguliuoti mikrofono garsą, sukite įrenginio rankenėlę **MIC**, pagal arba prieš laikrodžio rodyklę.



Pastaba

- Kai nenaudojate mikrofono, nustatykite **MIC**, į mažiausią vertę arba išjunkite MIC ir atjunkite mikrofoną nuo MIC lizdo.
- Jeigu mikrofonas yra per arti garsiakalbio, gali girdėtis staugimas. Tokiu atveju patraukite mikrofoną toliau nuo garsiakalbio arba sumažinkite garso lygį, reguliuodami **MIC**.
- Jeigu mikrofono garsas yra per didelis, jis gali būti iškraipomas. Šiuo atveju pasukite rankenėlę **MIC**, į mažiausią vertę.
- Jei mikrofono garsas atrodo nepakankamai garsus, net kai nustatytas didžiausias MIC VOL garsas, tuomet galite reguliuoti tik žemindami audio šaltinio garsumą.
 - Laikykites žemiau pateiktų nurodymų.
 1. Spauskite ir laikykite aparto **VOICE CANCELLER**.
 2. Audio šaltinio garsumą sumažinsite sukdami aparato **VOL**, reguliatorių prie laikrodžio rodyklę. Galėsite tai pradėti išjungę maitinimą.

BALSO PAŠALINTOJAS

Grojant muzikai galite mėgautis šia funkcija, sumažindami dainininko vokalą muzikoje iš įvairių šaltinių.

Spauskite ir laikykite **VOICE CANCELLER** ir ekrane pasirodys „ON“.

Atšaukti tai – vėl paspauskite ir laikykite **VOICE CANCELLER**.

„VOICE CANCELLER“ kokybė gali skirtis priklausomai nuo muzikos failų įrašymo sąlygų.

! Pastaba

- Ši funkcija galima naudojant funkcijas CD, USB arba BT („Bluetooth“).
- Jei funkcija negalima, ekrano lange pasirodys „NOT SUPPORT“.
- Funkciją galima naudoti tik prijungus mikrofoną.
- Jei mikrofonas neprijungtas, ekrano lange pasirodys „NOT SUPPORT“.
- Ji negalima MONO šaltinio atveju.
- Norėdami inicijuoti, pakeiskite funkciją arba atjunkite mikrofoną.
- Priklausomai nuo prijungtų prietaisų būsenos, ši funkcija gali nebūti inicializuota.

TONACIJOS KEITIKLIS

Galite reguliuoti tonaciją 9 žingsniais (4 žingsniai aukšty, 4 žemyn ir pradinė tonacija).

- Norėdami paaukštinti tonaciją muzikai grojant, nuotoliniame pultelyje kelis kartus spauskite „KEY CHANGER (#)“ mygtuką.
- Norėdami pažeminti tonaciją muzikai grojant, nuotoliniame pultelyje kelis kartus paspauskite „KEY CHANGER (b)“ mygtuką.

! Pastaba

- Ši funkcija galima naudojant funkcijas CD, USB arba BT („Bluetooth“).
- Jei mikrofonas neprijungtas, ekrano lange pasirodys „NOT SUPPORT“.
- Norėdami inicijuoti, pakeiskite funkciją, atjunkite mikrofoną arba pakeiskite muziką.
- Priklausomai nuo prijungtų įrenginių, ši funkcija gali būti neinicijuojama.

LIGHTING

Ši funkcija aparato šviesos įtaisais sukuria vakarėlio atmosferą.

1. Paspauskite įrenginio funkciją **LIGHTING / PARTY LINK**.

Režimas pasikeičia kiekvieną kartą paspaudus mygtuką:

OFF → PEACEFUL → ROMANTIC → COOL → UPBEAT → FIERY → EXCITED → DYNAMIC → HEALING → SUNNY → PARTY → OFF ...

! Pastaba

- Apšvietimo funkcija galima visose funkcijose.
- Norėdami, kad apšvietimo režimas išliktų prieš tai buvusiam režimui, iš pradžių paspauskite **LIGHTING / PARTY LINK**, o norėdami pakeisti režimus, paspauskite dar kartą.

PARTY THRUSTER

Stumkite svirtį, norėdami sukurti vakarėlio atmosferą.

OFF → THRUST 1 → THRUST 2 → CLIMAX

LED šviesos ir garso efektai reaguos į **PARTY THRUSTER** svirties judinimą.

Laikrodžio nustatymas

1. Įjunkite prietaisą.
2. Palaikykite paspaudę **CLOCK**.
3. Norėdami nustatyti laiką, paspauskite nuotolinio valdymo pultelio mygtuką **◀◀/▶▶**.
- AM 12:00 (nustatyti AM ir PM) ar 0:00 (nustatyti 24 val.)
4. Norėdami patvirtinti pasirinkimą, paspauskite **RDS/SET**.
5. Norėdami nustatyti valandas, paspauskite nuotolinio valdymo pultelio mygtuką **◀◀/▶▶**.
6. Paspauskite **RDS/SET**.
7. Norėdami nustatyti minutes paspauskite nuotolinio valdymo pultelio mygtuką **◀◀/▶▶**.
8. Paspauskite **RDS/SET**.

Laikrodžio nustatymas naudojant programėlę „Music Flow Bluetooth“

„Android“ įrenginyje įdiekite programėlę „Music Flow Bluetooth“ (Žr. 24 psl.)

Įrenginio laikrodis bus automatiškai suderintas su prietaisu, įjungus „**Bluetooth**“ prievadą naudojant programėlę „Music Flow Bluetooth“

Grotuvo, kaip žadintuvo, naudojimas

1. Įjunkite prietaisą.
2. Palaikykite paspaudę **ALARM**.
3. Norėdami pakeisti valandas ir minutes paspauskite nuotolinio valdymo pultelyje mygtuką **◀◀/▶▶** ir paspauskite **RDS/SET**, kad išsaugotumėte.
4. Norėdami pasirinkti funkciją, paspauskite nuotolinio valdymo pultelio mygtuką **◀◀/▶▶** ir, norėdami išsaugoti, paspauskite **RDS/SET**.
-Norėdami pasirinkti atminties numerį, paspauskite nuotolinio valdymo pultelio mygtuką **◀◀/▶▶**, kai pasirenkate „Tuner“ ir paspaudžiate **RDS/SET**.
Jeigu nėra atminties numerio, šis etapas praleidžiamas.
5. Norėdami pakeisti garsumo lygį, paspauskite nuotolinio valdymo pultelio mygtuką **◀◀/▶▶** ir norėdami išsaugoti, paspauskite mygtuką **RDS/SET**.

! Pastaba

- Nustatę laiką, galite jį patikrinti paspaudę **CLOCK**, net jeigu grotuvas išjungtas.
- Nustatę laiką, galite nustatyti žadintuvą.
- Nustatę laiką ir žadintuvą, galite patikrinti nustatymo informaciją, paspaudę „**ALARM**“; net jeigu grotuvas išjungtas.
- Paspausdami mygtuką **ALARM** galite pasirinkti režimą **ALARM ON/OFF**.

Miego laikmačio nustatymas

1. Spauskite ir laikykite **INFO / SLEEP**. Ekranas dvigubai patamsės.
2. Norėdami pasirinkti delsos laiką (10–180 minučių), kelis kartus paspauskite **INFO / SLEEP**. Praėjus nustatytam delsos laikui, įrenginys bus išjungtas.

Norėdami atšaukti miego režimo funkciją, kelis kartus paspauskite mygtuką **INFO / SLEEP** iki kol ekrane bus vaizduojamas užrašas SLEEP 10 ir tuomet dar kartą paspauskite mygtuką SLEEP, kol užrašas **INFO / SLEEP 10** dar yra vaizduojamas.



Pastaba

- Galite patikrinti, kiek laiko liko iki įrenginio išsijungimo.
- Spauskite ir laikykite **INFO / SLEEP** likusio laiko patikrinimui ar pakeitimui.
- Galite redaguoti likusį laiką, kuomet rodomas likęs laikas arba „DIMMER“.

Tamsinimas

Spauskite ir laikykite **INFO / SLEEP**. Ekranas dvigubai patamsės. Atšaukimui – vėl spauskite ir laikykite **INFO / SLEEP**, po to atleiskite kai pašviesės.



Pastaba

Jeigu tamsinama, visi LED indikatoriai išsijungia.

Automatinis maitinimo išjungimas

Įrenginys išsijungs savaime, siekiant taupyti elektros energijos suvartojimą tuo atveju, jei pagrindinis įrenginys nebus prijungtas prie išorinio prietaiso ir nebus naudojamas 20 minučių.

Įrenginys taip pat išsijungs po šešių valandų, jeigu kitas prietaisas yra prijungtas prie įrenginio analogine įvestimi.

Automatinio maitinimo išjungimo funkcija taikoma tik PAGRINDINIAM prietaisui esant „WIRELESS PARTY LINK“ ryšiui. VALDOMOJO prietaiso atveju automatinis maitinimo išjungimas galimas atjungus VALDOMĄJĮ prietaisą nuo PAGRINDINIO prietaiso.

Kaip atjungti belaidį prisijungimą prie tinklo arba belaidį prietaisą.

Norėdami išjungti įrenginį, bent 5 sekundes palaikykite paspaudę maitinimo mygtuką.

AUTO POWER įjungtas

Įjungus prietaisą į elektros lizdą, jis automatiškai įjungs LG televizorių arba „**Bluetooth**“.

Jeigu prijungsite „**Bluetooth**“ įrenginį, prietaisas automatiškai įsijungs ir prisijungs prie „**Bluetooth**“ įrenginio. Galite leisti muziką.

! Pastaba

- Ši funkcija gali neveikti, priklausomai nuo prijungto prietaiso.
- Priklausomai nuo prijungto prietaiso, įrenginys gali įsijungti, o „**Bluetooth**“ belaidžio prievado funkcija – ne.
- Jeigu atjungsite „**Bluetooth**“ naudodami įrenginį, kiti „**Bluetooth**“ prietaisai gali nuolatos bandyti prisijungti prie įrenginio. Todėl rekomenduojama atjungti prievadą prieš išjungiant įrenginį.
- Jeigu bandote prisijungti prie programėlės „Music Flow Bluetooth“, įsijungia įrenginio funkcija „**Bluetooth**“.
- Jeigu įjungiate įrenginį LG televizoriumi arba funkcija „**Bluetooth**“, įsijungia atitinkama įrenginio funkcija.
- Jeigu suporavote prietaisą su įrenginiu, išjungtas įrenginys gali automatiškai įsijungti, prie jo įvesties šaltinio prijungus prietaisą.
- Jeigu išjungiate įrenginį laikydami paspaudę maitinimo mygtuką bent 5 sekundes, automatinio maitinimo funkcija yra išjungiamą. Norėdami ją aktyvinti, įjunkite įrenginį.

Automatinis funkcijos pakeitimas

Šis įrenginys atpažįsta įvesties signalus, tokius kaip „**Bluetooth**“ ir LG TV, ir automatiškai pakeičia tinkamą funkciją.

Bandant prijungti Bluetooth įrenginį

Jeigu bandote prijungti „**Bluetooth**“ prietaisą prie įrenginio, parenkama funkcija „**Bluetooth**“. Leiskite muziką iš „**Bluetooth**“ prietaiso.

Kuomet prijungta PORT.IN jungtis

Kuomet prijungiate nešiojamą įrenginį prie PORT.IN jungties, pasirenkama PORTABLE funkcija. Galite groti Jūsų nešiojamo įrenginio įrašus.

Kai prijungiamas LG televizorius

Kai įjungiate LG televizorių, prijungtą naudojant „LG Sound Sync“, įrenginys perjungia funkciją į LG TV. Galite girdėti televizoriaus skleidžiamą garsą.

! Pastaba

- Ši funkcija negalima įrašant ar trinant.
- Ši funkcija veikia tik su ankščiau prijungtais prietaisais.



„LG Sound Sync“





Naudodami „LG Sound Sync“, televizoriaus nuotolinio valdymo pulteliu galite reguliuoti kai kurias šio įrenginio funkcijas. Tai yra suderinta su LG televizoriumi, palaikančiu „LG Sound Sync“. Įsitikinkite, kad televizorius turi „LG Sound Sync“ logotipą.

LG televizoriaus nuotolinio valdymo pultelio valdomos funkcijos: garsumo lygio didinimas ar mažinimas, nutildymas.

Norėdami gauti informaciją apie „LG Sound Sync“, žr. televizoriaus naudotojo vadovą.

1. Įjunkite įrenginį paspausdami nuotolinio valdymo pultelio mygtuką  arba įrenginio mygtuką .
2. Spauskite **F / WIRELESS LINK** aparate arba **F** nuotolinio valdymo pultelyje iki bus parinkta LG TV funkcija.
3. Norėdami įrenginiu girdėti garsą, nustatykite televizoriaus garso išvestį: televizoriaus nustatymų meniu [Sound] -> [TV Sound output] -> [LG Sound Sync (Wireless)]
Ekrane maždaug 3 sekundes yra matoma „PAIRED“, vėliau ekrane galite matyti „LG TV“, jeigu šis įrenginys ir televizorius yra tinkamai sujungti.

! Pastaba

- Taip pat galite naudotis šio įrenginio nuotolinio valdymo pulteliu tuo pačiu metu naudodamiesi „LG Sound Sync“. Jeigu vėl panaudosite televizoriaus nuotolinio valdymo pultelį, įrenginys susiderins su televizoriumi.
- Jeigu nutrūksta ryšys, patikrinkite įrenginio ir televizoriaus būsenas: maitinimą ir veikimą.
- Naudodamiesi „LG Sound Sync“, patikrinkite įrenginio ir jungčių būsenas toliau nurodytais atvejais.
 - Išjungus prietaisą.
 - Pakeitus į kitą funkciją.
 - Belaidžiui ryšiui atsijungiant dėl trukdžių arba atstumo.
- Laikas, po kurio įrenginys išsijungia, priklauso nuo televizoriaus.
- Jeigu įjungsite šią funkciją naudodami funkciją LG TV, garso lygis keisis kartu su LG televizoriaus garso lygiu.
- Televizoriaus nustatymų meniu informacija gali skirtis priklausomai nuo gamintojo ar televizoriaus modelio.
- Jeigu prijungiate „LG Sound Sync“, kai programėlė „Music Flow Bluetooth“ yra prijungta, tai galite valdyti programėle.
- Jei išjungėte aparatą tiesiogiai paspausdami  nuotoliniame pultelyje arba  aparate, tuomet LG Sound Sync funkcija bus išjungta. Norėdami toliau naudotis šia funkcija, turite iš naujo prijungti TV prie įrenginio.
- Jeigu LG televizorius yra prijungiamas, kai naudojamosi **Bluetooth, Bluetooth** atsijungia ir LG TV prisijungia.
- Garsumą galima padidinti kuomet TV ir šį aparatą jungia LG Sound Sync. Sumažinkite TV garsumą ir tuomet junkite su šiuo aparatu.

WIRELESS PARTY LINK jungtis

A (PAGRINDINIS) garso išvestis išplečiama iki **B** (PAVALDUS) įrenginio.

Suderinama su įrenginiu, palaikančiu WIRELESS PARTY LINK.

Funkcijos, kuri skirta laidiniu arba belaidžiu ryšiu išplėsti garso perdavimui į tam pritaikytus gaminius, pavadinimas pakeistas į PARTY LINK arba WIRELESS PARTY LINK.

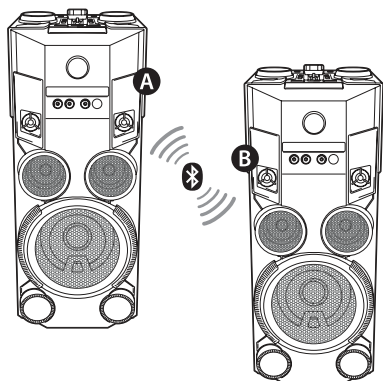

- Ant įrenginio paspauskite **F / WIRELESS LINK** ir palaikykite 3 sekundes. Ekranu lange pasirodys „PARTY LINK MODE SELECT“.
- Sukite aparato **||<<, >>| & SEARCH** reguliatorių pasirinkimui MASTER arba SLAVE.
 - **A** įrenginys: Pasirenka PAGRINDINĮ.
 - **B** įrenginys: Pasirenka PAVALDŲ.
 Abu įrenginiai bando prisijungti vienas prie kito.
- Įrenginiams sėkmingai susijungus, PAGRINDINIAME įrenginyje pasirodys „Pavaldaus įrenginio pavadinimas CONNECTED“; PAVALDŽIAME įrenginyje pasirodys „CONNECTED TO Pagrindinio įrenginio pavadinimas“ ir greitai pasikeis į PAVALDUS.

! Pastaba

- Jeigu naudojate „LG Sound Sync“, ši funkcija yra negalima. Prijungus „LG TV“ funkciją, ekrano lange pasirodys „NOT SUPPORT“.
- Mikrofoną galite naudoti tik su PAVALDŽIU įrenginiu. PAVALDŽIAME įrenginyje palaikomos tik kai kurios funkcijos.
- Atjungus WIRELESS PARTY LINK, PAVALDUS įrenginys pasikeičia į BT funkciją.
- Jei prisijungti nepavyks, ekrano lange pasirodys „FAILED“.
- Tylojo režimo funkcija yra sinchronizuota tarpusavyje.
- WIRELESS PARTY LINK jungtis bus atjungta išjungus įrenginį arba ant jo paspaudus **F / WIRELESS LINK** ir palaikius 3 sekundes.
- MASTER aparato ir SLAVE garsas gali būti skirtingas priklausomai nuo atkuriamo įrašo būklės ar šaltinio.
- Patikrinkite šią informaciją kuomet jungiatės prie Bluetooth.
 - Prie MASTER aparato galite prijungti tik vieną Bluetooth įrenginį. Negalima prijungti Bluetooth įrenginio prie SLAVE aparato.
 - „WIRELESS PARTY LINK“ ryšį palaiko tik „Android“ ir „iOS“ įrenginiai. („WIRELESS PARTY LINK“ ryšys gali būti nepalaikomas priklausomai nuo prijungto įrenginio specifikacijų arba OS.)
 - Keičiami / atjungiami „Bluetooth“ įrenginiai (pvz., aparatinis saugumo raktas ir pan.) nepalaiko „WIRELESS PARTY LINK“ ryšio.
 - Kai yra įjungtas „WIRELESS PARTY LINK“ ryšys, „Bluetooth“ ryšys negalimas įrašymo arba šalinimo būsenoje.
- Prijungus „WIRELESS PARTY LINK“, negalėsite prijungti „PARTY LINK“.

Trikčių šalinimas

Bendroji dalis

Problema	Priežastis ir sprendimas
Įrenginys tinkamai neveikia.	<ul style="list-style-type: none"> • Išjunkite šį įrenginį ir prijungtą išorinį prietaisą (televizorių, ypač žemų dažnių garsiakalbį, DVD grotuvą, stiprintuvą, t. t.) ir vėl įjunkite. • Atjunkite šio įrenginio ir prijungto išorinio prietaiso (televizoriaus, ypač žemų dažnių garsiakalbio, DVD grotuvo, stiprintuvo, t. t.) maitinimo laidus ir bandykite dar kartą prijungti. • Ankstesni nustatymai gali būti neišsaugoti, jeigu prietaiso maitinimas yra atjungiamas.
Nėra maitinimo.	<ul style="list-style-type: none"> • Neprijungtas maitinimo laidas. Prijunkite maitinimo laidą. • Patikrinkite, ar nedingo elektra. Patikrinkite būseną, valdydami kitus elektrinius prietaisus.
Nėra garso.	<ul style="list-style-type: none"> • Patikrinkite, ar pasirinkote tinkamą funkciją. Paspauskite funkcijos mygtuką ir patikrinkite pasirinktą funkciją.
Įrenginys neatkuria.	<ul style="list-style-type: none"> • Įdėtas nenuskaitomas diskas. Patikrinkite, ar diskas nuskaitomas. • Neįdėtas diskas. Įdėkite diską. • Diskas yra užterštas. Išvalyti diską. (Žr. 43 psl.) • Diskas įstatytas ne ta puse. Įdėkite diską taip, kad užrašas arba spausdintas paviršius būtų viršuje.
Nepavyksta tinkamai sureguliuoti radijo stočių.	<ul style="list-style-type: none"> • Antena yra blogai pastatyta ar prijungta. Tvirtai prijunkite anteną. • Radijo stoties signalas yra per silpnas. Rankiniu būdu sureguliuokite stotį. • Nėra išsaugotų stočių arba jos buvo ištrintos (reguliuojant kanalų automatiškai būdu). Išsaugoti kelias radijo stotis, žr. 26 psl.

Problema	Priežastis ir sprendimas
Tinkamai neveikia nuotolinio valdymo pultelis.	<ul style="list-style-type: none">• Nuotolinio valdymo pultelis yra per toli nuo įrenginio. Nuotolinio valdymo pultelį naudokite iki 7 m (23 pėdų) atstumu.• Tarp nuotolinio valdymo pultelio ir įrenginio yra kliūtis. Pašalinkite kliūtį.• Nuotolinio valdymo pultelio baterijos yra iškrautos. Pakeiskite baterijas naujomis.
Nėra apšvietimo	<ul style="list-style-type: none">• Patikrinkite šviesos efektus paspausdami LIGHTING / PARTY LINK.
„LG Sound Sync“ neveikia.	<ul style="list-style-type: none">• Patikrinkite ar televizorius palaiko „LG Sound Sync“.• Patikrinkite ar „LG Sound Sync“ jungtį.• Patikrinkite televizoriaus ir įrenginio garso nustatymus.

Bendrosios specifikacijos

Bendroji dalis	
Maitinimo reikalavimai	Žiūrėkite pagrindinę ant prietaiso esančią etiketę.
Energijos sąnaudos	Žiūrėkite pagrindinę ant prietaiso esančią etiketę.
	Budėjimo režimas, įrenginiui esant prijungtam prie tinklo: 0,5 W (Jeigu aktyvinti visi tinklo prievadai.)
Matmenys (ilgis x aukštis x plotis)	Apytiksliai 330 mm x 715 mm x 302 mm
Netto svoris	Apytiksliai 13,3 kg
Darbinė temperatūra	5–35 °C (41–95 °F)
Oro drėgnumas darbo vietoje	60 %

Įvestys	
Analoginė garso įvestis (AUX IN)	2,0 Vrms (1 kHz, 0 dB), 600 Ω, RCA kištukas (L, R)
Analoginė garso išvestis (AUX OUT)	2,0 Vrms (1 kHz, 0 dB), 600 Ω, RCA kištukas (L, R)
Nešiojamojo prietaiso įvesties režimas (PORT. IN)	1,4 Vrms (3,5 mm stereofoninio garso lizdas) x 1
Mikrofonas (MIC 1/2)	Jautrumas 20 mV (1 kHz), 6,3 mm kištukas x 2

Radijo imtuvas	
FM bangų diapazonas	Nuo 87,5 iki 108,0 MHz arba nuo 87,50 iki 108,00 MHz

Specifikacijos	
Dažnio charakteristika	Nuo 40 iki 20000 Hz
Signalų ir triukšmo santykis	Daugiau nei 75 dB
Dinaminis diapazonas	Daugiau nei 80 dB
Magistralės maitinimo tiekimas (USB)	5 V  500 mA

Stiprintuvus (visas vidutinis kvadratinis galingumas)	
Bendra galia	500 W
AUKŠTAS	160 W x 2 (4 Ω esant 1 KHz, 10% THD)
ŽEMAS	180 W x 1 (4 Ω esant 200 Hz, 10% THD)

- Dizainas ir specifikacijos gali keistis be perspėjimo.

Prekių ženklai ir licencijos



Bluetooth® žodinis prekės ženklas ir logotipai priklauso „**Bluetooth**® SIG, Inc.“ o „LG Electronics“ šiuos ženklus naudoja pagal licenciją.

Kiti prekių ženklai ir prekybiniai pavadinimai priklauso jų atitinkamiems savininkams.

Techninė priežiūra

Pastabos dėl kompaktinių diskų

Kompaktinių diskų priežiūra

Jokių būdu ant kompaktinio disko nekljuokite popieriaus ar lipniosios juostelės.

Kompaktinių diskų laikymas

Po kompaktinio disko atkūrimo, jį reikia įdėti atgal į dėklą. Saugokite kompaktinius diskus nuo tiesioginių saulės spindulių arba šilumos šaltinių. Taip pat nepalikite saulėkaitoje pastatyto automobilio salone.

Kompaktinio disko valymas

Ant disko likę pirštų atspaudai ir dulkės gali tapti prastos vaizdo kokybės ar garso iškraipymų priežastimi. Prieš dedant į įrenginį, reikia nuvalyti diską sausa šluoste. Diskas valomas iš centro išorėn.

Nenaudokite stiprių tirpiklių, pvz., alkoholio, benzino, skiediklių, buitinių valiklių ar antistatinio purškalo, skirto senesnėms vinilo plokštelėms valyti.

Įrenginio priežiūra

Transportuojant įrenginį

Išsaugokite originalią transportavimo dėžę ir pakuotės medžiagas. Jei reikėtų vėl pervežti įrenginį, maksimaliai apsaugai užtikrinti įpakuokite jį taip, kaip jis buvo originaliai įpakuotas gamykloje.

Išorinių paviršių švaros palaikymas

Šalia įrenginio nenaudokite lakių skysčių (pvz. priemonių vabzdžiams naikinti). Jei šluostydami paviršių smarkiai spausite, galite jį pažeisti. Nepalikite ilgą laiką guminių ar plastikinių daiktų ant įrenginio.

Įrenginio valymas

Grotuvą valykite minkšta ir sausa šluoste. Jei paviršiai itin nešvarūs, naudokite minkštą šluostę, truputį sudrėkintą švelniu valymo tirpalu. Nenaudokite stiprių tirpiklių, pvz., alkoholio, benzino ar skiediklio, nes jie gali sugadinti įrenginio paviršių.

Įrenginio techninė priežiūra

Prietaisas yra pagamintas naudojant pažangias didelio tikslumo technologijas. Jei optinio daviklio lęšio ar disko nuskaitymo ir įrašymo prietaiso detalės bus nešvarios ar susidėvėjusios, gali suprastėti vaizdo kokybė. Dėl išsamesnės informacijos susisiekite su artimiausiu įgaliojuoju techninio aptarnavimo centru.

