

KASUTUSJUHEND

# JUHTMEVABA HELISÜSTEEM

---

Enne seadme kasutamist lugege see juhend hoolikalt läbi ja hoidke see edasiseks kasutamiseks alles.

Mudel

S40Q (S40Q, SPQ4-W)

# Helisüsteemi kiirjuhend

## Paigaldamine ja kasutamine

- 1 Ühendage helisüsteem teleriga optilise kaabli või HDMI-kaabli kaudu.

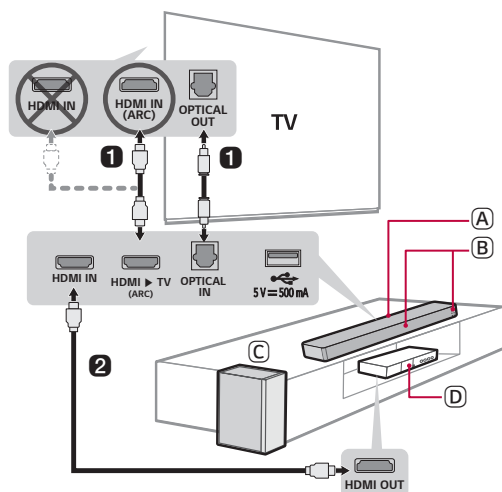

- (A) Helisüsteem
- (B) Kaugjuhtimissignaali vastuvõtja / Oleku LED-märgutuli
- (C) Juhtmeta bassikõlar - Paigaldage see helisüsteemi lähedale.
- (D) Väline seade- (Blu-ray mängija, mängukonsool jne.)

- 2 Kui kasutate välist seadet (nt Blu-ray-mängija, mängukonsool jne), ühendage see helisüsteemiga HDMI-kaabli kaudu.
- 3 Ühendage elektrivõrguga järgmises järjekorras: juhtmeta bassikõlar → helisüsteem. Lülitage helisüsteem sisse. Kui ühendus helisüsteemiga luuakse automaatselt, süttivad juhtmevaba bassikõlari LED-tuled roheliselt. (→ Vt "Toote ühendamine" lk 6.)



## 4 Toote kasutamine koos teleriga (→ Vt "Ühendamine optilise kaabliga", "HDMI-kaabliga ühendamine" lk 16, 19.)

---

- 1 Vajutage korduvalt **funktsiooninuppu** , kuni ülemine kolmest LED-märgutulest süttib valgelt.
- 2 Teleri seadetes määrake väljundkõlariks [HDMI ARC], [Optiline] või [Väline kõlar].

## 5 Toote ühendamine nutitelefoni funktsiooni Bluetooth kaudu (→ Vt "Ühendamine Bluetooth-i kaudu" lk 24.)

---

- 1 Koputage nutitelefonis nupule **Sätted**  ja valige  **Bluetooth**. Lülitage sisse funktsioon **Bluetooth**. (○ **Väljas** > ○ **Sees**)
- 2 Vajutage nupule **Bluetoothiga sidumine** . Mõne hetke pärast süttib teine kolmest LED-märgutulest siniselt ja hakkab vilkuma.
- 3 Leidke oma nutitelefoni toode ja toksake sellele. Toode kuvatakse kujul "LG S40Q (XX)".



## 6 LG Sound Bar rakendusega ühendamine (→ Vt "Nutitelefoni LG Sound Bar rakenduse kaudu ühendamine" lk 27.)

---

- 1 Leidke ja installige oma nutitelefoni **rakendus LG Sound Bar** Google Play`st või App Store`st.
- 2 Selle kasutamise kohta saate lisateavet, valides [Abi] valiku [Seaded].

## Ribakõlari manuaalne ühendamine juhtmevaba bassikõlariga (→ Vt “Juhtmeta bassikõlari ühendamine manuaalselt” lk 8.)

Kui näete juhtmeta bassikõlari esiküljel põlemas punast LED-tuld, siis ei ole helisüsteem kõlaritega ühendatud. Sellisel juhul ühendage need järgmises järjekorras.

- ① Väljalülitamiseks vajutage nupule **Toide**  helisüsteemil.
- ② Vajutage lahtiühendatud juhtmevaba bassikõlari tagaküljel asuval nupule **PAIRING**. Kontrollige, kas LED vilgub roheliselt.
  - Kui näete traadita bassikõlari esiküljel endiselt punast LED-tuld, vajutage ja hoidke bassikõlari tagaküljel olevat nupule uuesti all.
- ③ Sisselülitamiseks vajutage nupule **Toide**  helisüsteemil.
- ④ Kui ühendus on loodud, näete traadita subwooferi esiküljel rohelist LED-valgustit.

## Helisüsteemi kiirjuhend

- 2 Paigaldamine ja kasutamine

## Paigaldamine

- 6 Toote ühendamine

## Toote uurimine

- 9 Esikülg
- 11 Oleku LED-märgutuli
- 13 Tagasi
- 14 Kaugjuhtimispuldi uurimine

## Teleriga ühendamine

- 16 Ühendamine optilise kaabliga
- 18 LG Sound Sync-ga (juhtmevaba) ühendamine
- 19 HDMI-kaabliga ühendamine

## Välise seadmega ühendamine

- 21 HDMI-kaabliga ühendamine
- 23 Ühendamine optilise kaabliga

## Toote kasutamine helisüsteemina

- 24 Ühendamine Bluetooth-i kaudu
- 27 Nutitelefoniga LG Sound Bar rakenduse kaudu ühendamine
- 29 USB-mäluseadmega ühendamine
- 30 Heli tagasiside funktsioon

## Toote paigaldamine seinale

- 31 Kontrollimine enne seinale kinnitamist
- 33 Toote paigaldamine seinale

## Ohutusnõuded ja ettevaatusabinõud

- 35 Ohutus ja nõuded

## Enne toote veast teatamist

- 38 Tõrkeotsing

## Lisa

- 41 Tehnilised andmed
- 43 Registreeritud kaubamärgid ja sertifikaadid
- 44 Seadme käsitsemine

# Paigaldamine

## I Toote ühendamine

Rikkalikuma heli nautimiseks saate ühendada helisüsteemi juhtmeta bassikõlariga.

### Automaatne juhtmeta bassikõlari ühendamine

Pärast paigaldamise lõpetamist on juhtmeta bassikõlar automaatselt helisüsteemiga ühendatud. Ühendage helisüsteem bassikõlariga järgmises järjekorras.

- 1 Ühendage juhtmeta bassikõlariga ühendatud toitekaabel pistikupesasse.
- 2 Sisestage toitekaabel **AC IN** (vahelduvvoolusisendi) terminali seadme tagaosas.
- 3 Sisestage seadmega ühendatud toitekaabel pistikusse. Näete, et helisüsteemi esiküljel süttib punaselt LED.
- 4 Sisselülitamiseks vajutage nupule **Toide** (⏻) helisüsteemil.

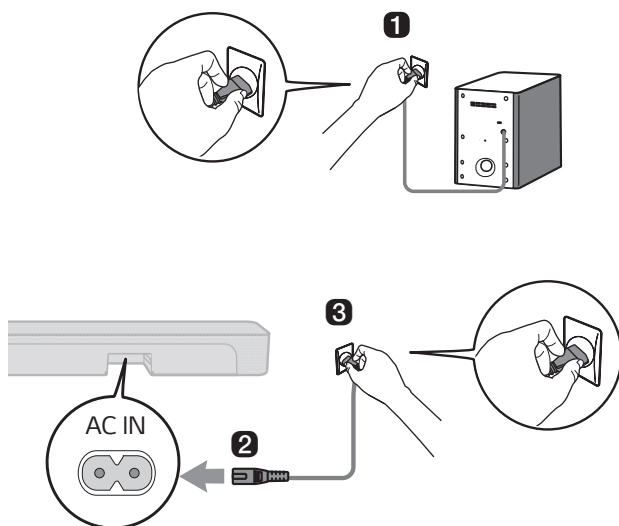

- 5 Kui ühendus on automaatselt loodud, põleb juhtmeta bassikõlari esiküljel roheline LED-tuli.

# Ühenduse kontrollimine juhtmeta bassikõlari esiküljel oleva LED-tulega

Te saate ühenduse olekut kontrollida juhtmeta bassikõlari esiküljel oleva LED-tule vaatamisega.

LED-tule värv	Olek
Vilgub roheliselt	Ühendamine on pooleli
Roheline	Edukalt ühendatud
Punane	Halb ühendus või bassikõlar on ooterežiimis
Off	Toitekaabel ei ole ühendatud

## Juhtmeta bassikõlari ühendamine manuaalselt

Kui näete juhtmeta bassikõlari esiküljel põlemas punast LED-tuld, siis ei ole helisüsteem kõlaritega ühendatud. Sellisel juhul ühendage need järgmises järjekorras.

- 1 Väljalülitamiseks vajutage helisüsteemil nupule **Toide** 
- 2 Vajutage juhtmevaba bassikõlari tagaküljel asuval nupule **PAIRING**. Kontrollige, kas LED-tuli bassikõlari esiküljel vilgub roheliselt. Kui juhtmeta bassikõlaril põleb endiselt punane LED-tuli, vajutage ja hoidke uuesti all bassikõlari tagaküljel olevat nuppu.

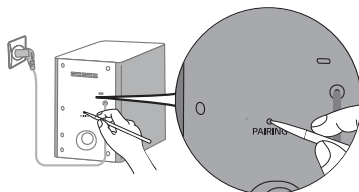

- 3 Sisselülitamiseks vajutage helisüsteemil nupule **Toide** 
- 4 Kui ühendus on loodud, süttib traadita bassikõlari esiküljel olev LED-tuli roheliselt.

### ✓ Märkus

- Paigaldage helisüsteem juhtmeta bassikõlarile nii lähedale kui võimalik. Mida väiksem on vahemaa helisüsteemi ja juhtmeta bassikõlari vahel, seda parem on helikvaliteet.
- Palun veenduge, et helisüsteemi ja juhtmeta bassikõlari vahel ei oleks takistusi.
- Traadita häirete vältimiseks hoidke helisüsteemi või juhtmeta bassikõlari ja kõigi tugevaid elektromagnetlaineid tekitavate lisaseadmete (nt juhtmeta ruuterid, mikrolaineahjud jne) vahel kaugust vähemalt 1 m.

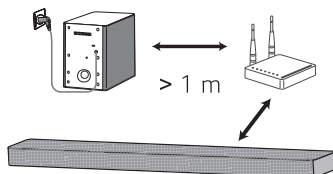

# Toote uurimine

## Esikülg

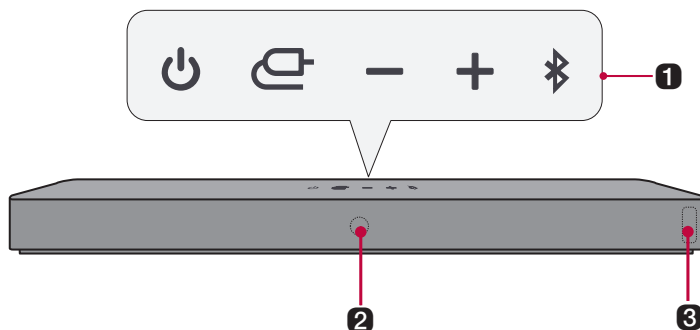

### 1 Toide (🔌)

See nupp lülitab toote sisse/välja.

#### Funktsioon (📏)

Soovitud funktsiooni või sisestusrežiimi valimiseks vajutage korduvalt nupule.

- OPTICAL / HDMI ARC: Ühendab toote teleriga, mis toetab optilist kaablit, ARC-d või LG Sound Sync-i.
- Bluetooth: Ühendab toote **Bluetooth** funktsiooni kaudu.
- LG TV: Ühendab toote teleriga, mis toetab LG Sound Sync-i (juhtmevaba).
- HDMI IN: Ühendab toote HDMI sisendipesa.
- USB: Ühendab toote USB-mäluseadmega.

#### Helitugevus (🔊)

Reguleerib kõlari helitugevust.

#### Bluetoothiga sidumine (📶)

See nupp võimaldab teil oma **Bluetooth**, näiteks nutitelefoni, selle tootega kolmeks minutiks siduda. (→ Vt "Ühendamine Bluetooth-i kaudu" lk 24.)

See võimaldab teil oma LG teleri selle tootega kolmeks minutiks siduda. (→ Vt "LG Sound Sync-ga (juhtmevaba) ühendamine" lk 18.)

### 2 Kaugjuhtimissignaali vastuvõtja

Võtab vastu kaugjuhtimispuldi juhtmeta signaali.

---

### 3 Oleku LED-märgutuli (→ Vt "Oleku LED-märgutuli" lk 11.)

- Süttivad valikud, nagu sisendrežiim ja helitugevus.
  - Kui 15 sekundi jooksul pole aktiivset sisendit, muutub oleku LED automaatselt hämaraks. Nupule vajutades süttib oleku LED uuesti.
- 

---

### ✓ Märkus

- Energiatarbimise vähendamiseks lülitub toode automaatselt välja, kui välisest seadmest ei tule 15 minuti möödudes sisendsignaali.
- 



## Kuidas deaktiveerida juhtmevaba võrgu ühendus(ed).

---

Kasutage rakendust, et automaatse väljalülitamise funktsiooni kasutamine peatada ja lülitage toode välja.

# Oleku LED-märgutuli



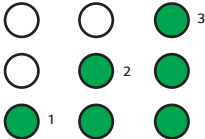
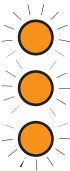

## Sisselülitamine / Ooterežiim

	
<b>Sisselülitamine</b>	<b>Ooterežiim</b>
Vilkuv punane	Punane

## Helitugevus

	
<b>Helitugevuse reguleerimine</b>	<b>Vaigista</b>
<ul style="list-style-type: none"><li>• Helitugevuse suurendamine: LED-tuled muutuvad heledamaks ja süttivad ükshaaval.</li><li>• Helitugevuse vähendamine: LED-tuled muutuvad tumedamaks ja kustuvad ükshaaval.</li><li>• Helitugevus saavutab maksimumi, kõik LED-tuled vilguvad punaselt.</li><li>• Helitugevus jõuab miinimumini, kõik LED-tuled kustuvad.</li><li>• Kui vajutate nuppu <b>Üles/Alla</b> isegi siis, kui on saavutanud maksimum või miinimum tase, vilgub praeguse funktsiooni LED-tuli 3 korda.</li><li>• LED-tule värv muutub vastavalt helitugevuse tasemele.<ul style="list-style-type: none"><li>• 1–33: roheline</li><li>• 34–66: kollane</li><li>• 67–99: punane</li></ul></li></ul>	<p>Kõik LED-tuled vilguvad oranžilt.</p>

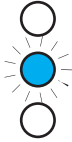
## Funktsioon

	
<b>OPTICAL / HDMI ARC</b>	<b>HDMI IN</b>
Valge	Valge
	
<b>Bluetooth</b>	<b>Bluetooth valmis</b>
Sinine	Vilkuv sinine
	
<b>LG TV</b>	<b>USB</b>
Valge	Roheline

## Tagasi

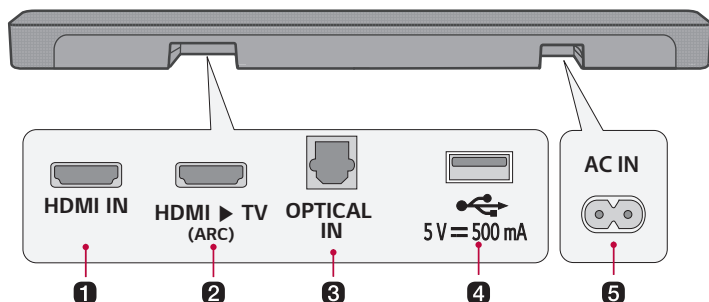

---

### 1 HDMI IN

Välise seadme ühendamiseks tootega ühendage HDMI-kaabel.

---

### 2 HDMI ► TV (ARC)

Teleri tootega ühendamiseks ühendage HDMI-kaabel.

---

### 3 OPTICAL IN

Teleri ühendamiseks tootega ühendage optiline kaabel.

---

### 4 USB pesa

Muusika esitamiseks ühendage USB-mäluseade.

---

### 5 AC IN

Ühendage toitejuhe.

---

# Kaugjuhtimispuldi uurimine

Kaugjuhtimispuldi saab kasutada toote kõikide funktsioonide juhtimiseks, alates sisse- ja väljalülitamisest kuni kinematograafilise heli lubamiseni.

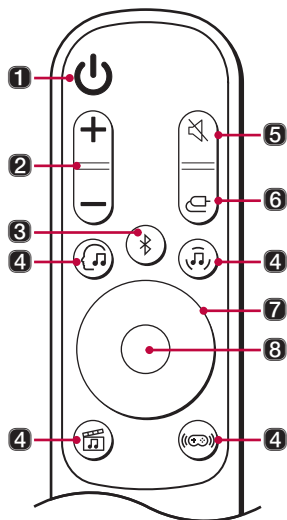

## Patarei vahetamine

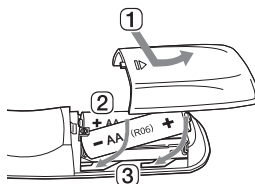

Kasutage AA 1,5V patareisid. Asendage kaks patareit, sisestades need kaugjuhtimispuldi vastavalt viidatud juhiste.

- 1 Avage kaugjuhtimispuldi tagaküljel olev patarei kaas.
- 2 Sisestage patareit vastavate + ja – tähistega otstega.
- 3 Sulgege patarei kaas.

Patarei asendamisel sobimatuga tekib tulekahju või plahvatuse oht.

---

### 1 Toide

Lülitab toote sisse/välja.

---

### 2 Helitugevus

Reguleerib helitugevust.

---

---

### 3 Bluetoothiga sidumine

See nupp võimaldab teil oma **Bluetooth**, näiteks nutitelefoni, selle tootega kolmeks minutiks siduda. (→ Vt "Ühendamine Bluetooth-i kaudu" lk 24.)

See võimaldab teil oma LG teleri selle tootega kolmeks minutiks siduda. (→ Vt "LG Sound Sync-ga (juhtmevaba) ühendamine" lk 18.)

---

### 4 Tehisintellekti heli

Tehisintellekt valib teie sisule sobivad optimaalsed heliseaded.

#### Muusika

Saate nautida optimeeritud heli.

#### Kino

Esitage kinos kuuldavale sarnast 3D-heliga sisu.

#### Mäng

Optimeeritud mänguheli

---

### 5 Vaigista

Lülitab heli välja.

---

### 6 Funktsioon

Soovitud sisendrežiimi või funktsiooni valimiseks vajutage korduvalt nupule.

---

### 7 Üles/ Alla/ Vasak/Parem

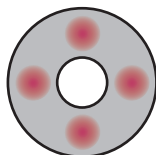

**Üles/Alla:** Vajutage nuppu sisseehitatud bassi taseme reguleerimiseks.

**Vasak/Parem:** Kui esitate eelmist pala, vajutage vasakule nupule. Kui esitate järgmist, vajutage paremale nupule.

---

### 8 Esitamine/Paus

Kui te pala esitate või pausile panete, vajutage sellele nupule.

---

# Teleriga ühendamine

## Ühendamine optilise kaabliga

Kui ühendate teleri tootega optilise kaabli abil, saate teleri heli tootesse edastada. Kui soovite saavutada sügavat ja rikkalikku heli, saate algele helile lisada mitmesuguseid 3D-efekte.

### Teleri vaatamine pärast optilise kaabliga ühendamist

- 1 Kui digitaalkaabli pesal on kaas, eemaldage esmalt mõlema otsa katted.

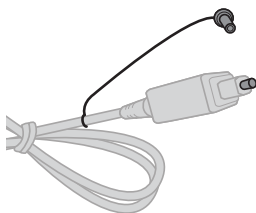

- 2 Nagu pildil näidatud, ühendage optilise kaabli abil toote tagaküljel olev **OPTICAL IN** pesa teleril oleva **Optiline digitaalväljund (OPTICAL OUT)** pesaga.

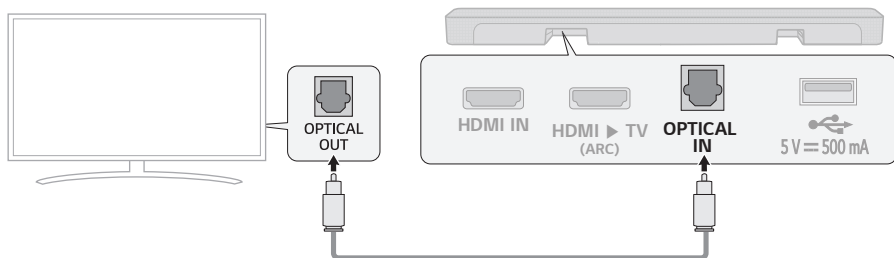

- 3 Vajutage korduvalt **funktsiooninuppu**  kuni ülemine kolmest LED-märgutulest süttib valgelt.

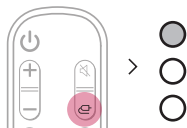

- 4 [Kõlari]-menüüsse sisenemiseks vajutage teleri kaugjuhtimispuldi nupule **Sätted** ja seadke väljundkõlari olekuks [Optiline] või [Väline Kõlar]. Sätete menüü valikud võivad sõltuvalt teleri tootjast erineda.

#### ✓ Märkus

- Kui optiline sisendsignaali ja ARC-signaali üritavad samaaegselt ühendust luua, ühendub ARC-signaali esimesena.

## LG teleri kasutamine

Kui teler on tootega optilise kaabli abil ühendunud, saate helitugevust reguleerida LG teleri kaugjuhtimispuldiga. Seda saate teha ainult teleris, mis toetab LG TV Sound Sync funktsiooni. Lugege teleri kasutusjuhendist, kas telerit toetatakse.

## LG teleri kaugjuhtimispuldiga juhitud funktsioonid

Helitugevus, vaigista, sisse/välja



#### ✓ Märkus

- Kui kasutate toodet LG teleri kaugjuhtimispuldiga, rakendatakse tootel automaatselt teleris määratud helitugevuse ja vaigistuse olek.
- Toote kaugjuhtimispuldi saate kasutada ka pärast selle ühendamist LG teleriga.
- LG Sound Sync kasutamiseks tuleb teil võib-olla muuta oma teleri heliseadistust. See võib sõltuvalt telerist erineda.

## LG Sound Sync-ga (juhtmevaba) ühendamine

Kui teler on tootega optilise LG Sound Sync-i (juhtmevaba) kaudu ühendunud, saate helitugevust reguleerida LG teleri kaugjuhtimispuldiga. Lugege teleri kasutusjuhendist, kas telerit toetatakse.

### Teleri vaatamine pärast juhtmevaba ühendamist

- 1 Vajutage korduvalt **funktsiooninuppu**  kuni teine kolmest LED-märgutulest süttib valgelt. Mõne hetke pärast muutub see siniseks ja hakkab vilkuma. Vajutage nupule **Bluetoothiga sidumine** . Mõne hetke pärast süttib teine LED-märgutuli siniselt ja hakkab vilkuma.
- 2 Vajutage teleri kaugjuhtimispuldi nupule **Sätted**, sisenege [Kõlari]-menüüsse ja valige väljundkõlari olekuks [LG Sound Sync (juhtmevaba)].
- 3 Kui toode ühendatakse **Bluetoothi** kaudu teleriga, süttib teine kolmest LED-märgutulest valgelt.

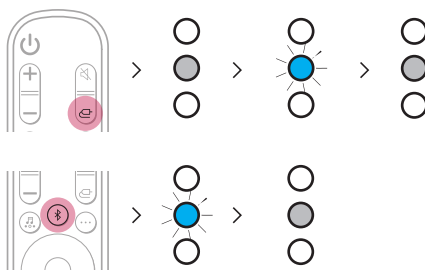

#### ✓ Märkus

- Pärast esimest ühendust LG Sound Synciga ühenduse loomisel süttib kohe valge ledina.
- Kui kasutate toodet LG teleri kaugjuhtimispuldiga, rakendatakse tootel automaatselt teleris määratud helitugevuse ja vaigistuse olek.
- Toote kaugjuhtimispuldi saate kasutada ka pärast selle ühendamist LG teleriga.
- Lülitades **toitenupuga** sisse  ühendatakse LG Sound Sync (juhtmevaba) lahti.
- Telerist sõltuvalt võib toote LG teleriga ühendada ka siis, kui see on **Bluetoothi** funktsiooniga ühendatud.

# HDMI-kaabliga ühendamine

Kui ühendate teleri tootega HDMI-kaabli abil, saate teleri heli tootesse edastada. Kui soovite saavutada sügavat ja rikkalikku heli, lisage algele helile mitmesuguseid 3D-efekte.

## Teleri vaatamine pärast HDMI-kaabliga ühendamist

- 1 Nagu pildil näidatud, ühendage HDMI-kaabli abil toote tagaküljel olev **HDMI ▶ TV (ARC)** pesa teleril asuva **HDMI IN (ARC)** pesaga.

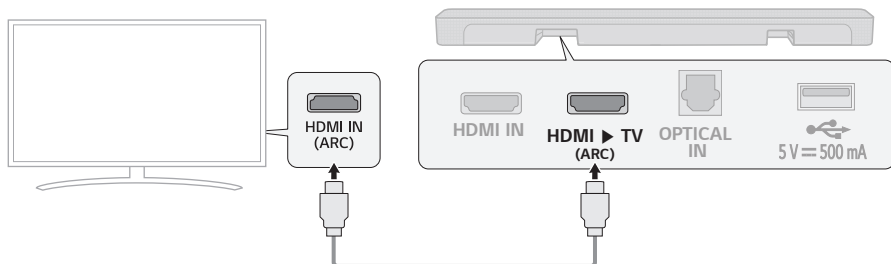

- 2 Vajutage korduvalt **funktsiooninuppu**  kuni ülemine kolmest LED-märgutulest süttib valgelt.

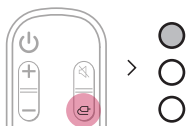

- 3 [Kõlari]-menüüsse sisenemiseks vajutage teleri kaugjuhtimispuldi nupule **Sätted** ja seadke väljundkõlari olekuks [HDMI ARC]. Sätete menüü valikud võivad sõltuvalt teleri tootjast erineda.

### ✓ Märkus

- Veenduge enne teleri seadete nupule vajutamist ja ARC-i sisselülitamist, et teie teler toetab ARC-i funktsiooni. Lisateavet funktsiooni seadistamise kohta vaadake teleri kasutusjuhendist, kuna see võib telerist sõltuvalt erineda.
- Kasutage HDMI-logoga tõendatud kaablit.

## SIMPLINK

- SIMPLINK viitab HDMI-CEC-funktsioonile, mis võimaldab teil HDMI kaudu LG teleriga ühendatud heliseadme või mängija hõlpsaks juhtimiseks ühte teleri kaugjuhtimispulti kasutada.
  - SIMPLINK-ühilduva LG teleri kaugjuhtimispuldiga juhitavad funktsioonid: Toide sees/väljas, helitugevuse reguleerimine, vaigistus sees/väljas jne.
- Lisateavet SIMPLINK seadistamise kohta leiate oma LG teleri kasutusjuhendist.



---

### ✓ Märkus

- Sõltuvalt toote või muude ühendatud seadmete olekust ei pruugi funktsioon SIMPLINK korralikult töötada.
    - Teleri tootja HDMI-CEC funktsioonid: LG SIMPLINK, Sony BRAVIA Sync/Link, Philips EasyLink, Samsung Anynet+ jne.
-

# Välise seadmega ühendamine

## HDMI-kaabliga ühendamine

Ühendage teler ja välisseade (mängukonsool, DVD-mängija jne) HDMI-kaabliga ning nautige sügavat ja rikkalikku heli.

### Välise seadme ühendamine HDMI kaudu

- 1 Ühendage väline seade, nagu DVD- või Blu-ray-mängija. Järgides allolevat pilti, ühendage seadme **HDMI OUT** pesa toote tagaküljel asuva **HDMI IN** pesaga.
- 2 Kasutades HDMI-kaablit, ühendage toote tagaküljel asuv **HDMI ▶ TV (ARC)** pesa teleril asuva **HDMI IN (ARC)** pesaga.

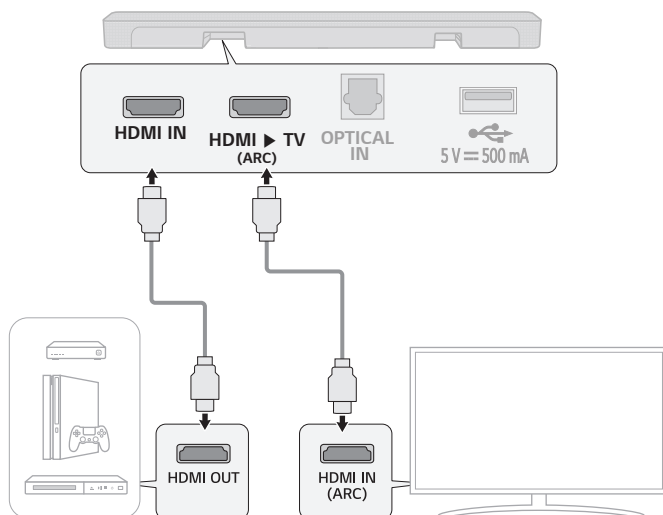

- 3 Vajutage korduvalt **funktsiooninappu**  kuni kolmas kolmest LED-märgutulest süttib valgelt.



- 4 Kui väline seade on tootega õigesti ühendatud, saate seadme heli kuulata.

#### ✓ Märkus

- Kontrollige oma välise seadme (nt Blu-ray-mängija või teler) Sätete menüüst heliväljundi sätteid. Heliväljund peaks olema [Kodeering puudub], [Bitivoog], [Automaatne] või [Läbipääs]. Lisateavet väljundi seadistamise kohta leiate oma teleri kasutusjuhendist.
- Kasutage HDMI-logoga tõendatud kaablit.

# Ühendamine optilise kaabliga

Ühendage teler ja välisseade (mängukonsool, DVD-mängija jne) optilise kaabliga ning nautige sügavat ja rikkalikku heli.

## Välise seadme ühendamine optilise kaabliga

- 1 Kasutage pildil näidatud viisil optilist kaablit toote tagaküljel asuva **OPTICAL IN** pesa ja välise seadme (nt teler, Blu-ray-mängija) **OPTICAL OUT** pesa ühendamiseks.

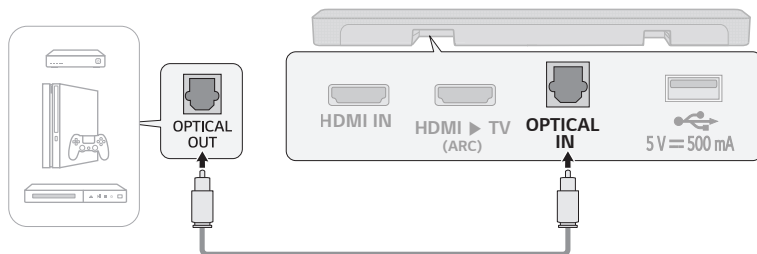

- 2 Vajutage korduvalt **funktsiooninuppu**  kuni ülemine kolmest LED-märgutulest süttib valgelt.

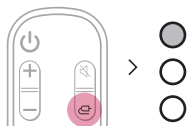

# Toote kasutamine helisüsteemina

## Ühendamine Bluetooth-i kaudu

Muusika nautimiseks saate esitada **Bluetooth**-seadmesse salvestatud muusikafaile või kaitada muusikarakendusid-

### Kõigepealt kontrollige järgmist.

- Tootega ühendatavad **Bluetooth**-seadmed peavad vastama järgmistele nõuetele.
  - Bluetooth 4.2 tehnoloogia
  - Koodek: SBC, AAC
- Seadme tootega ühendamise etapid võivad sõltuvalt **Bluetooth**-seadme tüübist ja mudelist erineda. Lisateavet seadme ühendamise kohta leiate välise seadme kasutusjuhendist.

Valige oma nutitelefoni menüüst **Sätted** valik [**Bluetooth**].

Sätete menüü valikud võivad sõltuvalt nutitelefoni tootjast ning mudelist erineda.

- 1 Lülitage toode sisse.
- 2 Vajutage nupule **Bluetoothiga sidumine** . Teine kolmest LED-märgutulest hakkab siniselt vilkuma.

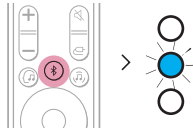

- 3 Koputage nutitelefoni nupule **Sätted**  /  ja valige  **Bluetooth**.

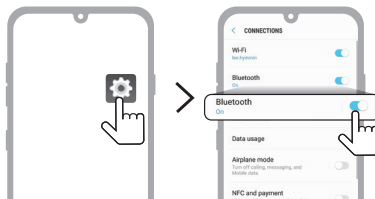

(Android Phone)

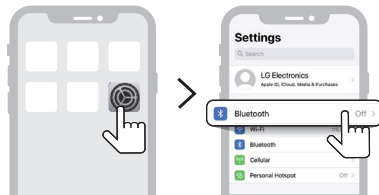



(iPhone)

- 4 Lülitage sisse funktsioon **Bluetooth**. (  Väljas >  Sees )
- 5 Nutitefonis kuvatakse nimekirja ühendatavatest seadmetest. Leidke üles ja koputage valikul "LG S40Q (XX)"

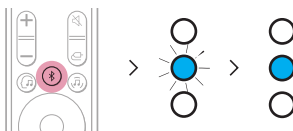

- 6 Kui toode ühendatakse **Bluetoothi** kaudu nutitefoniga, lõpetab sinine LED-märgutuli vilkumise.



- 7 Kui te ei leia toodet "LG S40Q (XX)", koputage Android-nutitelefoni ekraani ülemises paremas nurgas asuval nupule **Värskenda**  või lülitage iPhone-is **Bluetooth** välja ja seejärel uuesti sisse.

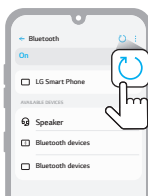

(Android Phone)

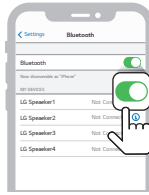

(iPhone)

**8** Kasutage muusikarakendust ja kuulake nutitelefoni muusikat.

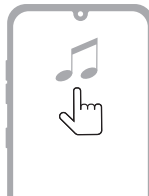

#### ✓ Märkus

- Mida lähemal **Bluetooth**-seade tootele asub, seda parem on ühendus.
- Kui vajutasite tootel **Bluetoothiga sidumise** (X) nuppu ja valisite **Bluetoothi**, kuid ei saanud **Bluetooth**-seadmega ühendust, vilgub sinine LED-märgutuli kolm minutit. Kontrollige **Bluetooth**-seadme olekut.
- **Bluetooth**-i kasutades tuleb helitugevus sobiva tasemeni reguleerida.
- XX on MAC-i aadressi kaks viimast tähemärki. Kui MAC-i aadress on 9C:02:98:4A:F7:08, kuvatakse see kui "LG S40Q (08)".

# Nutitelefoni LG Sound Bar rakenduse kaudu ühendamine

Kasutage **LG Sound Bar rakendus**t toote erinevate funktsioonide mugavaks kasutamiseks.

## Kõigepealt kontrollige järgmist.

- **LG Sound Bar rakendus** on saadaval allolevate versioonide puhul.
  - Android™ OS: Versioon 6.0 või uuem
  - iOS OS: Versioon 12 või uuem
  - Iga OS-i minimaalsed toetatud versioonid saab muuta hiljem.

## Rakenduse paigaldamine

Installige **LG Sound Bar rakendus** oma nutitelefoni. **LG Sound Bar rakenduse** paigaldamiseks saate skannida QR-koodi vastava rakendusega või laadida rakenduse alla Play Store`st või App Store`st.

### QR-koodiga allalaadimine

- 1 Skannige QR-koodi skannimise rakendusega allolev QR-kood.
- 2 Teid suunatakse lehele, kust saate alla laadida **LG Sound Bar rakenduse**. Paigaldamiseks koputage rakendusele.



(Android Phone OS)



(iPhone OS)

## Allalaadimine Google Play-ist või App Store-ist

Minge oma nutitelefonis asukohta **Google Play** või **App Store** ja otsige paigaldamiseks **LG Sound Bar** rakendust.



(Android™ Phone)

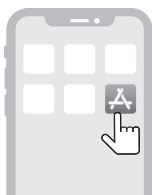

(iPhone)

---

### ✓ Märkus

- Sätete menüü valikud võivad sõltuvalt nutitelefoni tootjast ning operatsioonisüsteemist erineda.
  - Google, Android ja Google Play on Google LLC kaubamärgid.
-

# USB-mäluseadmega ühendamine

Ühendage muusikafailidega USB-mäluseade tootega ja nautige kvaliteetset heli.

## Toote ühendamine USB-mäluseadmega

- 1 Ühendage USB-mäluseade toote tagaküljel olevasse **USB** pesasse.
  - Toode ei mängi ühtegi seadet, mis on ühendatud USB-mäluseadme jaoturi või USB-mäluseadme kaabliga.
  - Toodet ei saa ühendada ühegi USB-mäluseadme, USB-tüüpi MP3-mängija ega kaardilugejaga, mille paigaldamiseks on vaja eraldi seadmedraiverit.

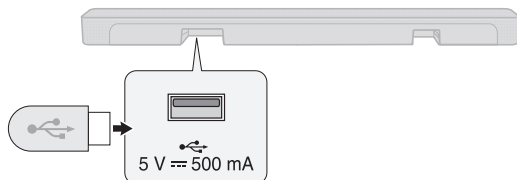

- 2 Vajutage korduvalt **funktsiooninupp**  kuni kolmas kolmest LED-märgutulest süttib roheliselt.

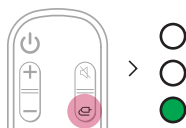

- 3 Muusika kuulamiseks vajutage kaugjuhtimispuldi nupule **Esitamine/Paus** .

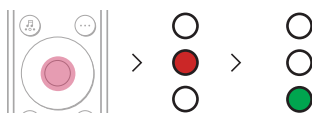

Esitamine

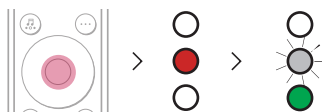

Paus

## ✓ Märkus

- USB-mäluseadmete ühendamise ja lahtiühendamise hõlbustamiseks on soovitatav osta eraldi USB sooline muutja.
- Ostke USB 2.0 pikendusjuhtmega USB sooline muutja.
- Suure mälumahuga USB-seadmete failide sirvimine võib aega võtta mitu minutit.
- LG Electronics ei vastuta mis tahes andmekadu eest. Andmete kadumisest põhjustatud kahjustuste miinimumini viimiseks varundage alati oma USB-mäluseadme andmed.
- Toetatakse ainult FAT16/FAT32/NTFS formaate. exFAT formaati ei toetata.

## Toetatud USB-mäluseadmed

- MP3-mängija
- Mp3-mängija mälupulk
- USB mälupulk
- USB 2.0

See toode ei pruugi mõnda USB-mäluseadet ära tunda.

## Esitatava faili standard

Faililaiend	Diskreetimissagedus / Bitikiirus
MP3	32 kHz - 48 kHz / 8 kbps - 320 kbps
WMA	32 kHz - 48 kHz / 56 kbps - 320 kbps
OGG	32 kHz - 48 kHz / 64 kbps - 320 kbps

Faililaiend	Diskreetimissagedus
FLAC (16 bit/24 bit)	32 kHz, 44,1 kHz, 48 kHz, 88,2 kHz, 96 kHz, 176,4 kHz, 192 kHz
WAV (16 bit/24 bit)	32 kHz, 44,1 kHz, 48 kHz, 88,2 kHz, 96 kHz, 176,4 kHz, 192 kHz

- Esitatavate failide arv: kuni 2 000
- Maksimaalne loendite arv: kuni 200
- See toode ei esita DRM-iga (Digital Rights Management) kaitstud faile.
- See toode ei esita USB-mäluseadmest videofaile.

## | Heli tagasiside funktsioon

Funktsiooni või heli valimisel juhindub hääl toote hetkeolekust. Saate selle funktsiooni sisse ja välja lülitada ainult rakendusega.

# Toote paigaldamine seinale

## Kontrollimine enne seinale kinnitamist

Seda toodet on võimalik seinale kinnitada.

Toodet seinale kinnitades järgige allolevaid juhiseid.

### Kõigepealt kontrollige järgmist.

- Pärast seina külge kinnitamist võib väliste seadmete ja kaablite ühendamine keeruliseks osutuda. Kõigepealt ühendage õige ühenduskaabliga väline seade enne seina külge kinnitamist.
- Seadme seina külge kinnitamisel pidage silmas järgmist. Protsessi käigus võib tekkida toote kahjustusi või vigastusi.
  - Ärge asetage esemeid seina külge kinnitatud toote peale.
  - Kinnitage toode kinnituskruvide abil kindlalt seina külge, et see maha ei kukuks.
  - Veenduge, et see on laste käeulatusesst väljas. Kinnitatud toote tõmbamise või raputamise tagajärjel võib see seinalt alla kukkuda.

## Toote paigaldamiseks vajaminevad osad

Helisüsteem



Seinakinnitus



Helisüsteemi kruvid



Seinakinnitusi paigaldamisjuhised



## Müüakse eraldi

---

Seinakruvid



Tüüblid



---

### ✓ Märkus

- Kinnitamiseks kasutatavad kruvid ja tüüblid ei kuulu komplekti. Soovitame seinale kinnitamiseks kasutada Hilti (HUD-1 6 x 30) tüübleid.
-

## 1 Toote paigaldamine seinale

- 1 Leidke toote pakendist seinakinniti paigaldamisjuhhis.
- 2 Joondage seinakinniti paigaldamisjuhises olev "TV Bottom Line" teleri põhjaga ning kinnitage see seina külge. Joondage seinale kinnitatud teleri keskosa paigaldamisjuhise osaga, mis on märgitud kui "TV Center".

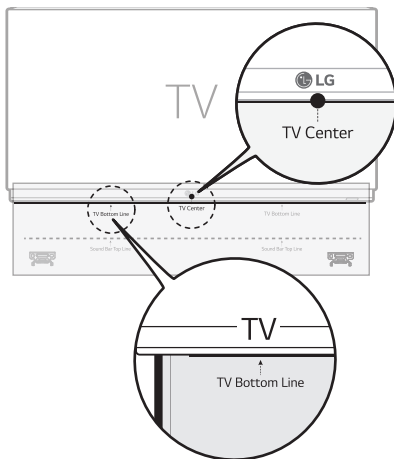

- 3 Märkige paigaldamisjuhisele pliitsiga kruviaugud kohtadesse, kuhu kinnitatakse seinakinnitid.

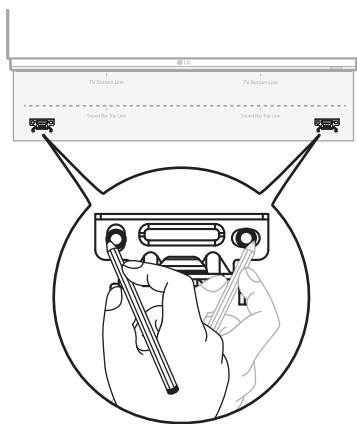

- 4 Puurige kruviaugud paigaldamisjuhises märgitud kohtadesse.
- 5 Eemaldage seinakinniti paigaldamisjuhhis seinast.

- 6** Kinnitage seinakinnitid tüüblite ja kruvide abil kindlalt seina külge.

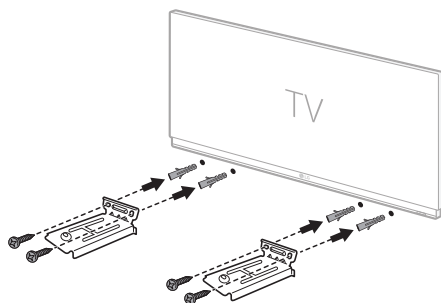

- 7** Asetage seade kinnititele. Asetage toode seinakinnititele nii, et seadme põhjas olevad kruviaugud ühtiksid seinakinniti kruviaukudega.

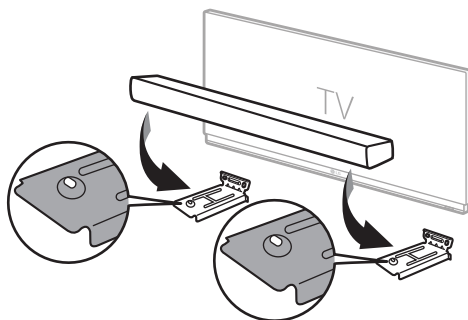

- 8** Kinnitage seade kaasasolevate kruvide abil kindlalt seinakinnitite külge.

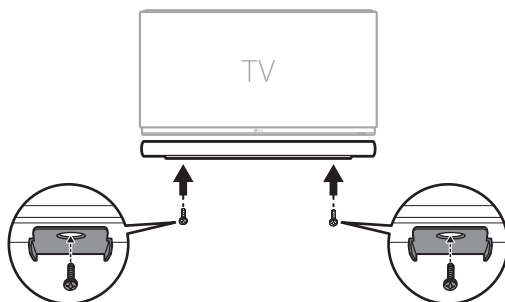

# Ohutusnõuded ja ettevaatusabinõud

## I Ohutus ja nõuded



**TÄHELEPANU:** ELEKTRILÖÖGI OHU VÄHENDAMISEKS ÄRGE EEMALDAGE KAANT (KA MITTE TAGUMIST KAANT). EI SISALDA KASUTAJA POOLT HOODATAVAID OSI. HOOLDUSEKS PÕÖRDUGE KVALIFITSEERITUD PERSONALI POOLE.



Vilkuv välgunool võrdkülgses kolmnurgas on mõeldud kasutaja teavitamiseks isoleerimata ohtlikust pingest seadmes, mis võib olla piisava tugevusega, et seadet kasutavad isikud võiksid saada elektrilöögi.



Kolmnurga sees olev hüüumärk juhib seadme kasutaja tähelepanu kasutust ja hooldust (remonti) käsitlevate oluliste juhiste olemasolule tootega kaasasolevates dokumentides.

### HOIATUS:

- TULEOHUTUSE TAGAMISEKS NING ELEKTRILÖÖGI VÄLTIMISEKS ÄRGE JÄTKE SEADET VIHMA EGA NIISKUSE KÄTTE.
- Ärge paigutage seadet piiratud alale, näiteks raamaturiiulisse või muusse sarnasesse kohta.

### TÄHELEPANU:

- Ärge kasutage koos selle tootega kõrgepingeseadmeid (nt elektrilist kärbsapiitsa). Elektrilöök võib põhjustada toote talitushäireid.
- Seadme peale ei tohi asetada lahtist tuleallikat, nagu põlevad küünlad.
- Ärge blokeerige ühtki ventilatsioonია. Paigaldage seade vastavalt tootja juhistele. Avad ja pilud korpuses on õhuvahetuse ja toote töökindluse tagamiseks ning seadme ülekuumenemise vältimiseks. Seadme avasid ei tohi kunagi sulgeda seadme asetamisega voodile, diivanile, vaibale või muule sarnasele pinnale. Seadet ei tohi paigutada suletud ruumi, näiteks raamaturiiulisse, va juhul, kui selle jaoks on olemas piisav ventilatsioon või järgitakse tootja juhiseid.
- Seade ei tohi kokku puutuda veega (tilkumine või pritsimine) ning sellele ei tohi asetada vedelikuga täidetud anumaid, näiteks vaase.
- Ohutusteabe tähiseid, sh tootetunnust ja toiteallika nimiandmeid, näete seadme põhjal või muul seadme pinnal asuvalt nimiandmete sildilt.
- Hooldustege selle eest, et lapsed ei paneks oma käsi või muid esemeid \*kõlariavasse.
  - \* kõlari ava: Rikkaliku bassiheli ava kõlarikastis. (kest)

## **ETTEVAATUST toitejuhtme kohta**

Toite lahutamiseks on ette nähtud toitepistik. Hädaolukorras peab toitepistik olema hõlpsalt ligipääsetav.

Kontrollige kasutusjuhendist spetsifikatsioonide lehekülge, et veenduda praegustes nõuetes.

Ärge koormake seinakontakte üle. Ülekoormatud seinakontaktid, lahtised või kahjustatud seinakontaktid, pikendusjuhtmed, kulunud toitejuhtmed või juhtmete kahjustatud või pragunenud isolatsioon on ohtlikud. Kõik eelnevalt nimetatud tingimused võivad põhjustada elektrilöögi või tulekahju. Kontrollige regulaarselt seadme toitejuhtme seisukorda. Kahjustuste ilmnmisel eemaldage juhe vooluvõrgust, peatage seadme kasutamine ja laske juhe volitatud hoolduskeskuses täpselt sama varuosaga asendada.

Kaitske toitejuhet füüsiliste või mehaaniliste kahjustuste eest, nagu keerdumine, paindumine, pitsitamine, ukse vahele jäämine või juhtmele astumine. Pöörake erilist tähelepanu pistikutele, seinakontaktidele ja juhtme seadmest väljumise kohtadele.

## **Adapterit kasutavate mudelite jaoks**

Kasutage ainult seadmega kaasasolevat vahelduvvooluadapterit. Ärge kasutage muu seadme või teise tootja toiteallikat. Sobimatu toitekaabli või -ploki kasutamine võib seadet kahjustada ja muuta garantii kehtetuks.

## Akut kasutavate mudelite puhul

Sellel seadmel on portatiivne patarei või aku.

**TÄHELEPANU:** Patarei asendamisel sobimatuga tekib tulekahju või plahvatuse oht.

### Mudelitele, millel on sisse ehitatud aku

Ärge hoidke ega transportige keskkonnas, kus rõhk on madalam kui 11,6 kPa ja suurem kui 15 000 m.

- Aku asendamine vale tüüpi akuga võib mõjutada ohutust (nt mõnede liitium akude tüüpide puhul);
- Kasutatud aku viskamine tulle või kuuma ahju; või selline mehaaniline purustamine või löikamine võib tuua kaasa plahvatuse.
- Aku jätmise suure kuumusega keskkonda võib viia plahvatuseni või viia süttimisohhtlikke vedelike või gaaside lekkimiseni.
- Kui aku satub ereakordselt madala õhurõhuga keskkonda, võib see põhjustada plahvatuse või tuleohtliku vedeliku või gaasi lekke.

### Sümbolid

~ : Vahelduvvool (AC).

— : Alalisvool (DC).

☐ : See on II klassi varustus.

⏻ : Energiakasutamise ooterežiim.

⏻ : Toide on sisse lülitatud.





⚡ : Ohtlik pinge.

# Enne toote veast teatamist

## Tõrkeotsing

Kui toote kasutamisel ilmnevad järgmised probleemid, kontrollige palun mitu korda, kuna tegemist ei pruugi olla riketega.

### Üldised vead

Probleem	Lahendus
<b>Seade ei tööta korralikult</b>	<ul style="list-style-type: none"><li>• Eemaldage toitejuhtmed ja kõik välised seadmed, näiteks teler, bassikõlar või võimendi. Seejärel ühendage need uuesti.</li></ul>
<b>Toide ei lülitu sisse</b>	<ul style="list-style-type: none"><li>• Kas toitejuhe on korralikult pistikupessa pandud?<ul style="list-style-type: none"><li>- Ühendage toitejuhe korralikult seinakontakti.</li></ul></li></ul>
<b>Heli ei kostu</b>	<ul style="list-style-type: none"><li>• Kas helitugevus on seatud miinimumile?<ul style="list-style-type: none"><li>- Helitugevuse lisamiseks vajutage kaugjuhtimispuldi nupule <b>Helitugevus</b>  .</li><li>- Kui kasutate välist seadet (nt digiboks, kaasaskantav seade või <b>Bluetooth</b>-sead), reguleerige välise seadme helitugevust.</li></ul></li><li>• Kas vaigistusfunktsioon on aktiivne?<ul style="list-style-type: none"><li>- Kui kõik LED-tuled vilguvad oranžilt, on vaigistusfunktsioon sisse lülitatud. Vaigistusfunktsiooni väljalülitamiseks vajutage nuppu <b>Vaigista</b> .</li></ul></li><li>• Kas valitud toote funktsioon on valitud vastavalt ühendatud välisseadmele?<ul style="list-style-type: none"><li>- Vajutage nupule <b>Funktsioon</b>  et kontrollida, kas valisite õige funktsiooni.</li></ul></li></ul>
<b>Bassikõlaritest ei kostu heli</b>	<ul style="list-style-type: none"><li>• Kas seade on korralikult juhtmeta bassikõlariga ühendatud?<ul style="list-style-type: none"><li>- Kui juhtmeta bassikõlari esiküljel olev LED-tuli vilgub roheliselt või süttib punaselt, ei ole bassikõlar ühendatud. Kui ühendus on loodud, süttib roheline tuli. Ühendage seade uuesti juhtmeta bassikõlariga. (→ Vt "Toote ühendamine" lk 6.)</li></ul></li></ul>
<b>Kaugjuhtimispult ei tööta korralikult</b>	<ul style="list-style-type: none"><li>• Kaugjuhtimispuldi kasutamisel suunake see seadme esikülje suunas.</li><li>• Kasutage kaugjuhtimispuldi seadmest 7 m raadiuses.</li><li>• Vajadusel vahetage patareid uute vastu.</li></ul>
<b>LG Sound Sync ei tööta</b>	<ul style="list-style-type: none"><li>• Kontrollige, kas teie teler toetab LG Sound Sync funktsiooni.</li><li>• Kontrollige, kas teler on seadmega optilise kaabli abil korralikult ühendatud.<ul style="list-style-type: none"><li>- Vajutage teleri kaugjuhtimispuldil nupule <b>Sätted</b> kontrollimaks, kas funktsioon on lülitatud asendisse [LG Sound Sync].</li></ul></li></ul>

---

**Seadme helitase on madal**

- Kontrollige järgmist ja muutke vastavalt sätteid.
  - Käivitage **rakendus LG Sound Bar**, puudutage esimesel ekraanil nuppu **Seaded**  ja muutke menüüs [Sound Settings] funktsioon [DRC] olekuks [Väljas].
  - Kui seade on teleriga ühendatud, vajutage teleri kaugjuhtimispuldil nupule **Sätted**, valige [Kõlari] menüü ja muutke [Digitaalne heliväljund] säte valikult [PCM] valikule [AUTO] või [BITIVOOG].
  - Kui toode on ühendatud taasesitusseadmega (nt DVD-mängija või Blu-ray-mängijaga), minge ühendatud seadme Sätete menüüsse. Muutke Digitaalse heliväljundi [Digitaalne heliväljund] säte valikult [PCM] valikule Esmane tagatis [ESMANE PASS-LÄBI] või Bitivoog [BITIVOOG]. Lülitage ühendatud seadme [DRC] valiku Väljas [OFF] peale.

---

**Seade ei tunne USB-mäluseadet ära**

- Seade ei pruugi toetada USB-mäluseadme failivormingut. Vormindage USB-mäluseade ja ühendage see uuesti. Vormindamisel vaadake seadme toetatud USB-mäluseadme vorminguid ja valige sobiv failivorming. (→ Vt "USB-mäluseadmega ühendamine" lk 29.)

---

**Bluetooth-seadet ei saa siduda**

- Vajutage **Bluetooth**-seadme nupule ja kontrollige, kas **Bluetooth** funktsioon on lubatud. Kui **Bluetooth** on lubatud, lülitage see välja ja sisse. Seejärel proovige uuesti.
  - Eemaldage toote ja **Bluetooth**-seadme vahel kõik takistused.
  - **Bluetooth** sidumine (ühendus) ei pruugi sõltuvalt **Bluetooth**-seadme tüübist või ümbritsevast keskkonnast korralikult töötada.
-

## Probleemid traadita ühendusega

Probleem	Lahendus
Ilmnevad raadiohäired	<ul style="list-style-type: none"><li>• Paigaldage seade ja juhtmeta bassikõlar teineteisele võimalikult lähedale</li><li>• Ärge paigutage seadet metallmööblile.</li><li>• Traadita side ei pruugi nõrkades signaaliipiirkondades korralikult töötada.</li></ul>
Vea põhjustab Bluetooth-i ühendus või see tekitab müra	<ul style="list-style-type: none"><li>• Kas kuulete <b>Bluetooth</b>-i kasutades müra või tekib tõrge?<ul style="list-style-type: none"><li>- Ärge laske ühelgi kehaosal <b>Bluetooth</b>-seadme või tootega kontakti sattuda.</li><li>- Ärge paigaldage <b>Bluetooth</b>-seadet seinale või eraldatud kohta.</li><li>- Eemaldage toote ja <b>Bluetooth</b>-seadme vahel kõik takistused.</li><li>- Paigaldage <b>Bluetooth</b>-seade toote lähedusse.</li></ul></li><li>• Kui <b>Bluetooth</b>-seade asub tootest liiga kaugel, võib <b>Bluetooth</b> olla lahti ühendatud või võivad ilmnedä tõrked.<ul style="list-style-type: none"><li>- Paigaldage <b>Bluetooth</b>-seade 1 m kaugusele seadmetest, mis kasutavad tootega sama sagedust (nt juhtmeta ruuterid, meditsiinivarustus ja mikrolaineahjud).</li></ul></li></ul>

## Tehnilised andmed

Üldteave	
Voolutarve	Vaadake peasilti.
Energiatarve	Vaadake peasilti.
	Võrguühendusega ooterežiim : 1,0 W
Mõõtmed (L x K x S)	Umbes 760,0 mm x 63,0 mm x 90,0 mm
Töötemperatuurivahemik	5 °C - 35 °C
Töötamise niiskuse vahemik	5 % - 60 %
Pordi toide (USB)	5 V  500 mA
Saadaolevad digitaalsisendi heli diskreetimissagedused	32 kHz, 44,1 kHz, 48 kHz, 88,2 kHz, 96 kHz
Saadaolevad digitaalsisendi helivormingud	Dolby Audio™, PCM

Sisend/Väljund	
OPTICAL IN	3,0 V (p-p), (optiline audioühenduse pesa) × 1
HDMI IN	19-pin (Tüüp A, HDMI™ ühenduspesa) × 1
HDMI ► TV (ARC)	19-pin (Tüüp A, HDMI™ ühenduspesa) × 1

Võimendi (RMS väljund)	
Kokku	300 W RMS
Esikül	50 W RMS×2 (Näivtakistus: 6 Ω, THD 10 %)
Bassikõlar	200 W RMS (Näivtakistus: 3 Ω, THD 10 %)

<b>Juhtmeta bassikõlar</b>	
Voolutarve	Vaadake juhtmevaba bassikõlari põhisilti.
Energiatarve	Vaadake juhtmevaba bassikõlari põhisilti.
Tüüp	1 ühesuunaline kõlar
Näivtakistus	3 $\Omega$
Nimivõimsus	200 W RMS
Maksimaalne võimsus	400 W RMS
Mõõtmed (L x K x S)	Ligikaudu 171,0 mm x 390,0 mm x 261,0 mm

- Kujundust ja tehnilisi andmeid võidakse ette teetamata muuta.

## Registreeritud kaubamärgid ja sertifikaadid

Kõik kaubamärgid ja kaubanimetused kuuluvad nende omanikele.



Dolby, Dolby Audio ja kahe D-ga sümbol on ettevõtte Dolby Laboratories Licensing Corporation kaubamärgid. Toodetud Dolby Laboratories litsentsi alusel. Konfidentsiaalsed avaldamata teosed. Autoriõigus 2012-2021 Dolby Laboratories. Kõik õigused on kaitstud.



**Bluetooth**® sõnamärk ja logod on **Bluetooth** SIG, Inc. registreeritud kaubamärgid ja LG Electronics kasutab neid litsentsi alusel.

Kõik muud kaubamärgid ja ärinimed kuuluvad nende vastavatele omanikele.



Terminid HDMI, HDMI High-Definition Multimedia Interface, HDMI Trade Dress ja HDMI logod on HDMI Licensing Administrator, Inc. kaubamärgid või registreeritud kaubamärgid.



„Loodud iPhone’ile” ja „Loodud iPodile” tähendavad, et elektrooniline lisaseade on loodud spetsiaalselt vastavalt iPhone’i või iPodiga ühendamiseks ning arendaja on selle Apple’i jõudlusstandarditele vastavaks sertifitseerinud. Apple ei vastuta selle seadme töö ega selle ohutus- ja regulatiivsetele standarditele vastavuse eest. Pange tähele, et selle lisaseadme kasutamine koos iPhone’i või iPodiga võib mõjutada traadita ühenduse toimimist.



# | Seadme käsitlemine

## **Seadme saatmine**

Palun säilitage algne transpordikast ja pakkematerjalid. Kui peate seadet transportima, pakendage see maksimaalse kaitse tagamiseks tehase originaalpakendisse.

## **Välispindade puhtana hoidmine**

- Ärge kasutage seadme läheduses lenduvaid aineid.
- Liiga tugevasti pühkides võite seadme pinda kahjustada.
- Vältige kummist või plastist toodete pikaajalist kokkupuudet seadmega.

## **Seadme puhastamine**

Kasutage seadme puhastamiseks pehmet kuiva lappi. Kui pinnad on eriti määrdunud, kasutage pehmet lappi, mida on kergelt nõrga pesuvahendi-lahusega niisutatud. Ärge kasutage tugevaid lahusteid (nt alkohol, bensiin või lahjendi), sest need võivad seadme pinda kahjustada.

