

BRUKERHÅNDBOK

Sikkerhet og referanse

LG OLED TV

Les gjennom manualen nøye før bruk av TV. Ta vare på denne informasjonen for fremtidig referanse.



1 Advarsel! Sikkerhetsinstruksjoner

2 Forberedelser

- Løfting og flytt av tv
- Montering på bordet
- Montering på vegg
- Antenne/Kabel
- Satellittantenne

3 Starte TV-en

- Slå på TV-en
- Registrere Magic Remote
- Koble til smartenheter ved hjelp av NFC-merking

4 Bruke fjernkontroll

- Bruk av Magic Remote

5 Tilkoblinger

6 Feilsøking

7 Spesifikasjoner

- Melding med informasjon om programvare med åpen kildekode
- Lisenser



8 Forholdsregler for å beskytte OLED-TV-skjermen

Før du leser håndboken

- Les denne håndboken før TV-en tas i bruk, og ta vare på denne informasjonen for fremtidig referanse.
- På nettstedet kan du laste ned håndboken, inkludert informasjon om installering, bruk, Feilsøking, spesifikasjoner, lisens osv., og du kan lese innholdet i den på en PC eller mobilenhet.

Brukerveiledning

Du finner mer informasjon om dette TV-apparatet i BRUKERVEILEDNING som er innebygd i produktet. (Avhengig av modell)

- For å åpne BRUKERVEILEDNING  →  → [Støtte] → [Brukerveiledning]

Kjøpes separat

- Tilleggsutstyr kan endres uten varsel for å bedre kvaliteten. Kontakt forhandleren for kjøp av disse elementene. Disse enhetene fungerer kun med bestemte modeller.
- Modellnavnet eller utformingen kan endres avhengig av oppgradering av produktfunksjoner, retningslinjer eller forhold hos produsenten.
- En kabel for å koble til antenner og eksterne enheter må kjøpes separat.

✓ Merk

- Produktspesifikasjonene eller innholdet i denne håndboken kan endres uten forhåndsvarsel ved oppgradering av produktfunksjoner.
- Hvilke artikler som leveres med produktet er avhengig av modell.
- Illustrasjonen kan avvike fra din TV.

1 Advarsel!

Sikkerhetsinstruksjoner



ADVARSEL: FOR Å REDUSERE RISIKOEN FOR ELEKTRISK STØT MÅ DU IKKE FJERNE DEKSELET (ELLER BAKPANELET). BRUKERE KAN IKKE UTFØRE SERVICE PÅ NOEN INNVEDIGE DELER. KONTAKT KVALIFISERT SERVICEPERSONELL.



Dette symbolet varslar brukeren om at det finnes isolert farlig spenning i produktet. Denne spenningen kan være sterk nok til å forårsake elektrisk støt.



Dette symbolet varslar brukeren om at det finnes viktige drifts- og vedlikeholdsinstruksjoner i dokumentasjonen som følger med apparatet.

ADVARSEL: FOR Å REDUSERE RISIKOEN FOR BRANN OG ELEKTRISK STØT MÅ DU UNNGÅ Å UTSETTE PRODUKTET FOR REGN ELLER FUKTIGHET.

- FOR Å HINDRE SPREDNING AV BRANN MÅ DU HOLDE STERARINLYS ELLER ANDRE ÅPNE FLAMMER VEKK FRA DETTE PRODUKTET TIL ENHVER TID.
 - **Ikke plasser TV-en eller fjernkontrollen på følgende steder:**
 - Der produktet er utsatt for direkte sollys.
 - Et område med høy fuktighet, som f.eks. et bad.
 - I nærheten av varmekilder som komfyrer eller andre enheter som avgir varme.
 - Nær kjøkkenbenker eller luftfuktere der produktet kan utsettes for damp eller olje.
 - Områder som utsettes for regn eller vind.
 - Ikke utsett enheten for vannråper eller vannsprut, og ikke plasser gjenstander fylt med væske, for eksempel vaser eller krus, på eller over enheten (for eksempel på en hylle).
 - Ikke sett TV-en i nærheten av brannfarlige gjenstander som f.eks. bensin eller stearinlys, eller eksponer TV-en for direkte klimaanlegg.
 - Ikke installer TV-en på altfor støvete steder.
- Dette kan føre til brann, elektrisk støt, forbrenning/eksplosjon, feilfunksjon eller produktdeformasjon.

- **Ventilasjon**
 - Installer TV-en din et sted der det er tilstrekkelig ventilasjon. Må ikke installeres på et innesengt sted som f.eks. en bokhylle.
 - Ikke plasser produktet på et teppe eller en polstret overflate.
 - Ikke blokker eller dekk til produktet med en klut eller andre materialer mens enheten er koblet til.
- Ikke berør ventilasjonsåpningene. Når du ser på TV-en i lengre perioder, kan ventilasjonsåpningene bli varme.
- Beskytt strømledningen mot fysiske eller mekaniske belastninger, som å bli vridd, bøyd, klemt i en døråpning, eller kjørt og tråkket på. Vær oppmerksom på støpsler, veggkontakter, samt stedet hvor strømledningen kommer ut av apparatet.
- Ikke beveg TV-en mens strømledningen er koblet til.
- Ikke bruk en skadet eller løs strømledning.
- Sørg for å gripe støpselet når strømledningen kobles fra. Ikke trekk i strømledningen for å koble fra TV-en.
- Ikke koble for mange enheter til samme strømuttak, da dette kan føre til brann eller elektrisk støt.

- **Koble enheten fra hovednettet**

- Strømledningen brukes for frakobling. I en nødsituasjon må strømledningen forbli godt tilgjengelig.

- Sørg for at barn ikke klatrer på eller henger i TV-en. Da kan TV-en falle ned eller velte, noe som kan føre til alvorlig personskade.

- **Utendørs antennejording** (Kan variere etter land):

- Hvis en utendørs antenne er installert må du følge forholdsreglene nedenfor. Et utendørs antennesystem skal ikke finne seg i nærheten av overhengende strømledninger eller annet elektrisk lys eller strømkretser, eller der det kan komme i kontakt med slike strømlinjer eller kretser, ettersom dette kan føre til død eller alvorlig skade.

- **Jording** (Bortsett fra enheter som ikke er jordnet.)

- TV med en tregrenet jordnet AC-støpsel må kobles til et AC-vegguttak med tre hull. Kontroller at du kobler til jordingsledningen for å hindre mulig elektrisk støt.

- Berør aldri dette apparatet eller antennen i løpet av torden og lyn. Dette kan føre til elektrisk støt.

- Kontroller at strømledningen er trygt tilkoblet TV-en og vegguttaket, hvis den ikke er sikret kan de oppstå skade på støpselet og uttaket, og i ekstreme tilfeller kan det bryte ut brann.

- Ikke sett gjenstander som er av metall eller er brennbare inn i produktet. Hvis et fremmedlegeme mistes ned i produktet, må du koble fra strømledningen og kontakte kundeservice.

- Ikke berør enden på strømledningen mens den er koblet til. Du kan få elektrisk støt.

- **Hvis noe av det følgende oppstår må du koble fra produktet umiddelbart og kontakte din lokal kundeservice.**

- Produktet har blitt skadet.

- Hvis vann eller annen substans kommer inn i produktet (som f.eks. en AC-adapler, strømledning eller TV).

- Hvis du kjenner lukten av røyk eller andre lukter fra TV-en

- Ved lyn og torden eller når den ikke brukes i lange perioder.

Selv om TV-en er slått av med fjernkontrollen eller knappen, er AC-strømkilden koblet til enheten hvis den ikke er koblet fra.

- Ikke bruk elektrisk utstyr med høy spenning i nærheten av TV-en (f.eks. en elektrisk fluesmekk). Dette kan føre til funksjonsfeil i produktet.
- Ikke prøv å modifisere dette produktet på noen måte uten skriftlig autorisasjon fra LG Electronics. Utilsktet brann eller elektrisk støt kan oppstå. Kontakt din lokale kundeservice for service eller reparasjon. Uautorisert modifisering kan gjøre kjøperens myndighet til å betjene dette produktet ugyldig.
- Bruk kun autoriserte vedlegg / tilbehør som er godkjent av LG Electronics. Ellers kan resultatet bli elektrisk støt, brann, feil eller skader på produktet.
- Ikke demonter strømadapteren eller strømledningen. Dette kan føre til elektrisk støt eller brann.
- Behandle adapteren forsiktig for å unngå å miste eller skade den. Støt kan skade adapteren.
- For å redusere risikoen for brann eller elektrisk støt må du ikke ta på TV-en med våte hender. Hvis ledningspinnene er våte eller dekket med støv, må strømpluggen tørkes eller støvet børstes av.

• **Batterier**

- Oppbevar tilbehøret (batteriet etc.) på et trygt sted utenfor barns rekkevidde.
- Ikke kortslett, demonter eller la batteriene bli overopphetet. Ikke brenn batteriene. Batterierne må ikke utsettes for høy varme.
- Advarsel : Det kan være fare for brann eller eksplosjon hvis batteriet byttes ut med feil type batteri.

• **Flytting**

- Når du flytter må du sikre at produktet er slått av, frakoblet og at alle kablene er fjernet. Det kan kreve 2 eller flere personer å bære større apparater. Ikke legg press eller belastning på frontpanelet til TV-en. Dette kan føre til at produktet skades, brannfare eller ulykke.
- Hold emballasjens antifuktighetsmateriale eller vinylinnpakningen utenfor rekkevidde av barn.
- Unngå støt, at gjenstander faller ned i produktet og å miste noe på skjermen.
- Ikke press hardt på panelet med en hånd eller en skarp gjenstand som en negl, blyant eller penn. Unngå riper. Dette kan føre til skade på skjermen.

• **Rengjøring**

- Ved rengjøring må strømledningen kobles fra og tørkes med en myk/tørr klut. Ikke spray vann eller andre væsker direkte på TV-en. Bruk aldri vindusvask, luftfriskere, insektmidler, smøremidler, voks (bil, industriell), slipemidler, tynner, benzen, alkohol osv. da dette kan skade produktene og skjermene. Hvis ikke kan dette føre til elektrisk støt eller skade på produktet.

2 Forberedelser

Løfting og flytt av tv

Hvis TV-en skal løftes eller flyttes, må du lese informasjonen nedenfor for å unngå riper eller skader på TV-en, og for å sikre trygg transport uavhengig av type og størrelse.

- Hvis TV-en skal flyttes, anbefales det at den oppbevares i esken eller emballasjen den ble levert i.
- Før du flytter eller løfter TV-en, må du koble fra strømledningen og alle andre kabler.

- Når du holder TV-en, bør du ha skjermen vekk fra deg for å unngå skader.



- Hold godt fast på siden og bunnen av TV-en. Ikke hold i den transparente delen, høyttalerne eller høyttalergrillene.

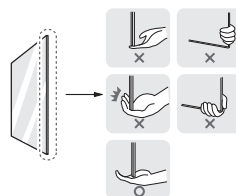

- Hvis du skal transportere en stor TV, bør dere være minst 2 personer.
- Hvis TV-en skal transporteres for hånd, skal den holdes som vist i illustrasjonen nedenfor.

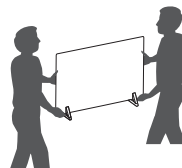

- TV-en må ikke utsettes for støt eller for mye vibrering under transport.
- Under transport må TV-en holdes oppreist. Den må aldri legges på siden eller helle mot venstre eller høyre.
- Ikke bruk kraft til å bøye/flexe skjermen da dette kan forårsake skader på den.
- Vær forsiktig for ikke å skade knappene som stikker ut når du håndterer TV-en.



- Unngå å ta på skjermen til enhver tid, siden dette kan forårsake skader på skjermen.
- Når du fester stativet til TV-en, må du legge skjermen ned på en flat, polstret overflate for å beskytte skjermen mot riper.

Montering på bordet

- 1 Løft og vipp TV-en i oppreist posisjon på et bord.
 - La det være (minst) 10 cm avstand fra veggen for å sikre tilstrekkelig ventilasjon.
- 2 Koble strømledningen til en stikkontakt.

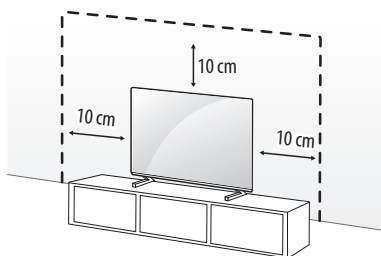

(Avhengig av modell)



- Ikke bruk fremmedstoffer (oljer, smøremidler osv.) til å skru sammen delene når du setter sammen produktet. (Det kan skade produktet.)
- Dersom du plasserer TV på et stativ, må du ta forholdsregler for å unngå at den velter. Velter eller faller TV ned, kan dette føre til personskade.
- Ikke bruk kopier som ikke er godkjente, siden det kan påvirke produktets sikkerhet og levetid.
- Garantien dekker ikke eventuelle materielle skader eller personskader som skyldes bruk av kopier som ikke er godkjent.
- Sørg for at skruene festes ordentlig. (Hvis de ikke festes ordentlig, kan TV-en vippe fremover etter montering.) Unngå å bruke for mye kraft eller stramme til skruene for hardt, ellers kan skruen skades og ikke festes ordentlig.
- Når du monterer produktet på en skjenk eller hylle ved bruk av et stativ, sørg for at møbelet er bredere enn TV-en.

Sikre TV-en til veggen

- 1 Sett inn øyeboltene, eller TV-brakettene og boltene, på baksiden av TV-en, og stram dem til.
 - Hvis det allerede er plassert bolter i hullene til øyeboltene, fjerner du disse først.
- 2 Monter veggbrakettene med boltene på veggen. Innrett plasseringen av veggbrakettene med øyeboltene på baksiden av TV-en.
- 3 Fest øyeboltene og veggbrakettene godt til hverandre med et kraftig tau. Pass på at tauet blir vannrett med den plane overflaten.

- Bruk en plattform eller et kabinett som er sterkt og stort nok til at TV-en står støtt.
- Braketter, bolter og tau følger ikke med. Du kan skaffe annet tilleggsutstyr fra den lokale forhandleren.

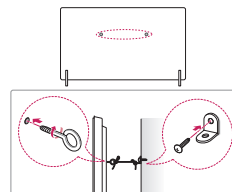

(Avhengig av modell)

Stativ

(Avhengig av modell)

Stativ	Modell
AP-G1DV55	OLED55G1*
AP-G1DV65	OLED65G1*
AP-G1DV77	OLED77G1*

Montering på vegg

Fest en veggmonteringsbrakett forsiktig på baksiden av TV-en, og installer braketten på en solid vegg som står loddrett på gulvet. Kontakt kvalifisert personell hvis du skal feste TV-en på annet byggemateriell. LG anbefaler at veggmontering utføres av en kvalifisert profesjonell installatør. Vi anbefaler bruk av LGs veggmonteringsbrakett. LGs veggmonteringsbrakett er enkel å flytte uten å måtte koble fra kablene. Hvis du ikke bruker LGs veggmonteringsbrakett, må du bruke en veggmonteringsbrakett som sørger for at enheten er trygt festet til veggen, med nok plass til å koble til eksterne enheter. Vi anbefaler å koble til alle kablene før du monterer faste veggmonteringsbraketter.

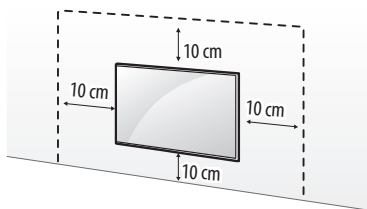

(Avhengig av modell)

- ⚠ Flytt stativet før du installerer TV-en på en veggmonteringsbrakett ved å utføre prosessen for å feste stativet i motsatt rekkefølge.
- For mer informasjon om skruer og veggmonteringsbrakett kan du se Separat kjøp.
- Hvis du skal montere produktet på en vegg, skal du feste veggmonteringsbraketten med VESA-standard (tilleggsstyr) til baksiden av produktet. Når du installerer TV-en med veggmonteringsbraketten (tilleggsstyr), må du feste den godt så den ikke faller ned.
- Når man monterer en TV på veggen må du sørge for at du ikke installerer TV-en ved å henge strøm- og signalkablene på baksiden av TV-en.
- Ikke monter dette produktet på en vegg hvor det kan utsettes for olje eller oljetåke. Dette kan skade produktet og føre til at det faller ned fra veggen.
- Når du monterer fullkontaktveggfestet, kan det hende at TV-en ikke oppnår full kontakt med veggen på grunn av visse veggforhold.

Veggmonteringsbrakett

(Avhengig av modell)

Vær nøye med å bruke skruer og veggmonteringsbraketter som oppfyller kravene i VESA-standarden. Standardmålene for veggmonteringssettene er angitt i tabellen nedenfor.

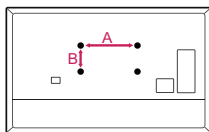

Modell	OLED55/65/77G1*
VESA (A x B) (mm)	300 x 300
Standardskrue	M6
Antall skruer	4
Veggmonteringsbrakett	OLW480B



Se installasjonsvideoen på smartenheten din for mer informasjon.

Sikkerhetsforholdsregler

(Bortsett fra OLW480B)

- Profesjonelle montører bør lese denne håndboken nøye for å sikre riktig montering.
 - Profesjonelle montører bør videregående denne håndboken til kundene etter monteringen og oppmuntre dem til å lese og lagre den på et praktisk sted for fremtidig referanse.
- Etter å ha lest monteringshåndboken, må du oppbevare den på et praktisk sted for fremtidig referanse.
-



- Be en profesjonell montør utnevnt av butikken om å montere produktet.
Montering av andre enn profesjonelle montører er ekstremt farlig og kan føre til personskade.
- Ikke monter produktet på et ustabilt sted som ikke tåler vekten av produktet.
Hvis monteringsstedet ikke er solid nok, kan produktet falle og forårsake personskade.
- Kontakt en profesjonell montør utnevnt av butikken før du flytter eller bytter ut produktet etter monteringen.
Monteringen er en teknisk jobb, og sikkerhetsproblemer kan oppstå hvis en person prøver å montere eller flytte produktet selv.
- Ikke heng på produktet eller utsett det for alvorlige støt etter monteringen.
Dette kan få produktet til å falle, som kan føre til personskade.
- Når du monterer produktet på en vegg, må du ikke henge strømledningen eller signalkablene bak på TV-en.
Dette kan skade ledningene og føre til brann, elektrisk støt eller funksjonsfeil i produktet.
- Sørg for at du har på arbeidshansker når du monterer produktet.
 - Montering av produktet uten hansker kan føre til personskade.



- Monter produktet i henhold til instruksjonene i monteringshåndboken.
Dersom du ikke monterer produktet i henhold til instruksjonene i monteringshåndboken, kan dette føre til alvorlig personskade eller produktskade.
- Sørg for å være minst to personer når du monterer produktet eller justerer høyden.
Dersom du forsøker å montere eller justere produktet selv, kan det føre til personskade eller skade på produktet.
- Forsikre deg om at en vegg er tilgjengelig før du fortsetter med monteringen. Benytt deg av veggfestene og skruene som følger med produktet.
Det kan hende uautoriserte veggfester og skruer ikke tåler produktets vekt, noe som utgjør en sikkerhetsrisiko.
- Når du borer i monteringsveggen, må du bruke bor og borkroner med den angitte diameteren. Følg instruksjonene for hulldybden.
Boring og montering av produktet på andre måter enn de som er spesifisert i monteringshåndboken kan føre til ustabil montering og potensielle sikkerhetsproblemer.
- Ikke tørk av produktet med et vått håndkle eller bruk varmeutstyr eller luftfukter på stedet der produktet er montert.
Flytende vann eller damp kan komme inn i produktet, og for sterk varme kan forårsake brann, elektrisk støt eller funksjonsfeil.
- Ikke monter produktet i nærheten av brannsprinklere eller varslere, steder der det kan oppstå vibrasjoner eller støt, eller i nærheten av en høyspentledning eller strømkilde.
- Koble produktets strømledning fra stikkkontakten før du monterer det.
Hvis du monterer produktet mens strømledningen er koblet til, kan det føre til elektrisk støt eller brann.
- Ikke monter produktet med ubeskyttede hender. Sørg for å bruke arbeidshansker.
Forsøk på montering uten arbeidshansker kan forårsake personskade.
- Koble til produktet med den medfølgende kabelen. Bruk av en uautorisert kabel kan føre til skader på grunn av friksjon med veggen.
Sørg for at du bruker den medfølgende kabelen med riktig kjønn. (Dette kan variere avhengig av modell.)

Før monteringen

(Bortsett fra OLW480B)

- Ikke bruk produktet til noe annet formål enn å montere TV-en på en vegg.
- Unngå produktskader og sikkerhetsulykker forårsaket av uforsiktig montering eller bruk av feil eller uautorisert veggfeste.
- Følg instruksjonene i monteringshåndboken for enkel montering av veggfestet.
- Dersom du ikke forstår monteringsprosessen fullstendig, må du avslutte monteringen med en gang og kontakte servicesenteret.
Bruk en profesjonell montør hvis det gjenstår monteringsproblemer etter henvendelsen.
- Vi anbefaler å montere produktet på en betongvegg eller trestolpe. Vi anbefaler ikke å montere produktet på andre typer overflater (gipsplate, kryssfiner, murstein osv.). Feil montering kan føre til at produktet faller.
- Monter produktet kun på en vertikal vegg.
Ikke monter produktet på en skråvegg som overskrider byggestandarder eller på en veldig skjev vegg eller i taket.
LG er ikke ansvarlig for problemer forårsaket av feil montering av produktet, for eksempel på veldig skjeve vegger eller tak.

- Sjekk det medfølgende tilbehøret før monteringen. Vi er ikke ansvarlige for tapt eller ødelagt tilbehør etter at den indre emballasjen er åpnet.
- Dersom et spedbarn eller et lite barn svelger det medfølgende tilbehøret, kan det oppstå forskjellige sikkerhetsulykker, som kvelning. Oppbevar det medfølgende tilbehøret utilgjengelig for spedbarn og barn.
- Når du skrur til skruene, strammer du til det er helt tett.
Unngå å bruke overflødig kraft når du skrur fast skruene. Dette kan skade veggen og produktet eller redusere soliditeten eller ytelsen til produktet.
- Unngå å montere en TV som overskrider den angitte spennbelastningen, og ikke la ekstern kraft påføres produktet.
- Unngå uhell ved å bruke arbeidsverktøy med omhu under monteringen.

Monteringsverktøy

- «+»-formet skrutrekker (manuell eller elektrisk) / nivå / bor / Ø 8 mm borkrone for betong eller Ø 4 mm borkrone for stål

Sikre TV-en til veggen

(Bortsett fra OLW480B)

- Bruk TV-en nær veggen etter monteringen.

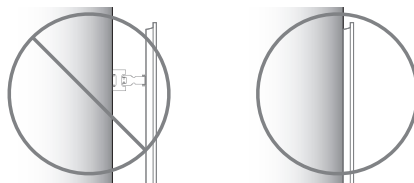

Slik fester du veggfester og skruer

(Bortsett fra OLW480B)

Forsikre deg om følgende:

- Sjekk at materialet og tykkelsen på veggen og etterbehandlingsmaterialet er i samsvar med monteringshåndboken. Før du starter monteringen, må du være sikker på at veggen kan bære vekten av TV-en.
- Du bør bruke de medfølgende veggfestene og skruene på sprekkefrie betongvegger.
- Monter aldri produktet på en gipsplate eller vegg laget av papir eller fiberplate med middels tetthet (MDF). Når det er nødvendig å montere produktet på en slik vegg, må veggfester festes til festevegger (av betong) eller trestolper (stenderne) inne i eller bak veggplaten.
- Veggfestet må festes til en stender. Dette vil som regel ikke være et problem, men det kan oppstå tilfeller der festing til en stolpe ikke er mulig avhengig av individuelle forhold. I så fall finnes det ulike gipsveggfester, som for eksempel spesielle gipsankre, som kan være en løsning. Dersom du bruker gipsplateveggfester, må du kontrollere at veggfestene og veggen kan bære vekten av TV-en. Vær oppmerksom på at de medfølgende veggfestene kanskje ikke egner seg for dine individuelle forhold, så du bør spørre en profesjonell montør.
- Andre uspesifiserte vegger må være i stand til å støtte uttreksbelastninger på over 70 kgf (686 N) og skjæraster på over 100 kgf (980 N) per feste.
- For å bore hull, bruker du en Ø 8 mm-drillbit til betong, og en slagdrill eller Ø 4 mm-drillbit til trestolper (stendere).

For montering på betongvegg

- 1 Bor hull på feste plasseringer med et bor på \varnothing 8 mm til en dybde fra 80 mm til 100 mm.
- 2 Rengjør de borede hullene.
- 3 Sett inn de medfølgende veggfestene for å feste veggfestet i hullene. (Bruk en hammer når du setter inn veggfestene.)
- 4 Skyv veggfestestøtten tett mot veggen for å passe med hullplasseringene.
- 5 Trekk til skruene for å feste veggfestet til hullene. Nå kan du feste skruene med et dreiningsmoment på 45 kgf/cm til 60 kgf/cm.

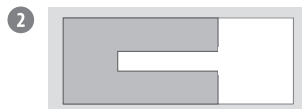

Feste for veggmontering



Skrue for veggmontering

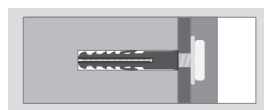

For montering på trestolpe/stender

For å bore hull med dybde på 76 mm, bruker du en \varnothing 4 mm-drillbit for tre. (Rengjør det borede hullet.)

Uten å bruke veggmonteringsankeret, fester du veggmonteringskrue direkte i trestolpe/stenderen.

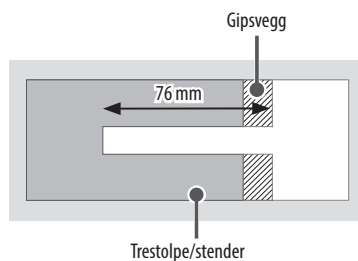

Etter monteringen



- Når du kobler til flere kabler fra sidene anbefaler vi å holde i TV-en, enten horisontalt eller vertikalt, for så å dra produktet mot deg for å passe på at det er tilstrekkelig avstand mellom TV-en og veggen før tilkobling.
- Når du kobler til flere kabler fra bunnen, anbefaler vi å hekte TV-en av veggfestet for tilkobling.
- Bruk kabelhåndteringssystemer for å arrangere kablene på bunnen av TV-en som vist nedenfor. Systemer for kabelhåndtering følger ikke med produktet og må kjøpes separat.

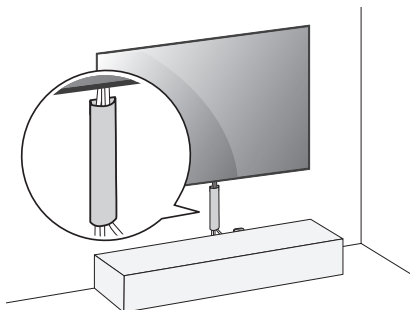

(For eksempel)

- Når du har montert produktet, må du sørge for å bruke det mens det er festet til veggen.
 - Bruk av produktet mens det ikke er festet til veggen kan skade eller riste produktet.

Antenne/Kabel

Koble TV-en til en antennekontakt på veggen med en RF-kabel (75 Ω).

- Bruk en signalsplitter hvis du vil bruke mer enn to TV-er.
- Hvis bildekvaliteten er dårlig, installerer du en signalforsterker for å forbedre bildekvaliteten.
- Hvis bildekvaliteten er dårlig når en antenne er koblet til, justerer du antennen i riktig retning.
- Antennekabel og -omformer følger ikke med.
- Dette TV-apparatet kan ikke motta Ultra HD-kringkastinger direkte på et sted som ikke støtter Ultra HD-kringkasting.

Satellittantenne

Koble TV-en til en parabolantenne til en satellittkontakt med RF-kabel for sattelitt (75 Ω). (Avhengig av modell)

3 Starte TV-en

Slå på TV-en

Du kan enkelt betjene TV-funksjonene ved å bruke knappen.

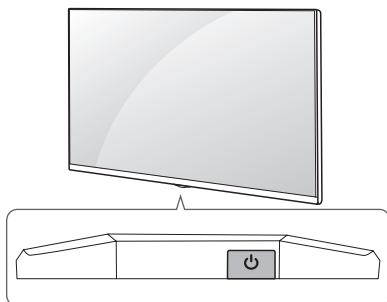

Bruke knapp



Slå på (Trykk på knappen)

Slå av¹⁾ (Trykk på knappen og hold den nede)

Menykontroll (Trykk på knappen²⁾)

Menyvalg (Trykk på knappen og hold den nede³⁾)

- 1) Alle kjørende apper lukkes, og alle pågående opptak stoppes. (Avhengig av land)
- 2) Trykk på knappen når TV-en er på for å navigere i menyen.
- 3) Du kan bruke funksjonen når du går til menykontrollen.



Merk

- Hvis TV-en slås på for første gang etter at den ble sendt fra fabrikk, kan initialisering av TV-en ta noen minutter.

Justere menyen

Trykk på knappen  én gang mens TV-en er på. Du kan stille inn menyelementene ved å bruke knappen.



Slå av.



Brukes til å endre signalkilde.



Brukes til å justere lydnivået.



Brukes til å bla gjennom de lagrede kanalene eller programmene.



Merk

- Skjermbildet på TV-en din kan være litt annerledes enn det som vises i denne håndboken.
- De tilgjengelige menyene og alternativene kan variere avhengig av inngangskilde og produktmodell.
- TV-en kan få nye funksjoner i fremtiden.
- Enheten må være lett tilgjengelig fra et sted i nærheten av tilgangen. Enkelte enheter er ikke laget med en på/av-knapp, man slår av enheten ved å koble fra strømledningen.

Sette inn batteriet

Når meldingen [Batteriet på Magic Remote holder på å gå tomt. Bytt batteri.] vises, må du skifte ut batteriet.

Når batteriene må byttes, åpner du dekselet på batterirommet, bytter batteriene (1,5V AA) i samsvar med ⊕ og ⊖ på etiketten i batterirommet, og lukker dekselet.

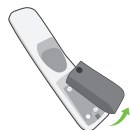

- Bland ikke nye batterier med gamle. Batteriene kan overopphetes og springe lekk.
- Feil ved samsvar av polariteten til batteriet kan føre til at batteriet sprekker eller lekker, noe som igjen kan føre til brann, personskade eller forurensning av omgivelsene.
- Dette apparatet bruker batterier. Der du bor kan det eksistere bestemmelser som krever at du kasserer disse batteriene på en riktig måte, på grunn av miljøhensyn. Kontakt dine lokale myndigheter for informasjon om kassering eller resirkulering.
- Batterier inne i produktet skal ikke eksponeres for høy varme fra f.eks. solskinn, brann eller lignende.

Registrere Magic Remote



Slik registrerer du Magic Remote

Magic Remote må registreres av TV-en før du kan ta den i bruk.

- 1 Sett inn batterier i Magic Remote, og slå på TV-en.
- 2 Rett Magic Remote mot TV-en, og trykk på  **Hjul (OK)** på fjernkontrollen.

* Hvis TV-en ikke registrerer Magic Remote, slår du TV-en av og deretter på igjen og gjør et nytt forsøk.

Slik avregistrerer du Magic Remote

Trykk samtidig på knappene  (**Tilbake**) og  (**Hjem**) i fem sekunder for å tilbakestille Magic Remote med TV-en.

* Trykk og hold inne  (**Hjem**)- og  (**Hurtiginnstillinger**)-knappene samtidig i mer enn 5 sekunder for å frakoble og koble Magic-fjernkontroll til på nytt.



- Det anbefales at et tilgangspunkt lokaliseres lenger enn 0,2 meter unna TV-en. Hvis AP-en installeres nærmere enn 0,2 meter, kan det hende Magic Remote ikke fungerer som forventet som følge av frekvensforstyrrelser.

Koble til smartenheter ved hjelp av NFC-merking

Bruke NFC-funksjonen

NFC er en teknologi som bruker Near Field Communication, slik at du enkelt kan sende og motta informasjon uten separate innstillinger.

Ved å plassere en smartenhet nær den NFC-aktiverte fjernkontrollen, kan du installere LG ThinQ-appen og koble enheten til TV-en.

- 1 Slå på NFC i innstillingene for smartenheten. For å bruke NFC med Android-enheter, angir du NFC-alternativet for å aktivere «les/skriv koder» i smartenhetens innstillinger. NFC-innstillingene kan variere avhengig av enheten.
- 2 Plasser smartenheten nær  (NFC) på fjernkontrollen. Den nødvendige avstanden for NFC-merking er omtrent 1 cm.
- 3 Følg instruksjonene for å installere LG ThinQ-appen på smartenheten.
- 4 Ved å legge smartenheten til fjernkontrollen, kan du enkelt få tilgang til forskjellige funksjoner på den tilkoblede TV-en via LG ThinQ-appen.

✓ Merk

- Funksjonen er bare tilgjengelig for NFC-aktiverte smartenheter.
- Funksjonen er bare tilgjengelig hvis fjernkontrollen har en NFC-logo.

4 Bruke fjernkontroll

Bruk av Magic Remote

(Avhengig av modell)

Beskrivelsene i denne håndboken er basert på knappene på fjernkontrollen. Les denne håndboken nøye, og bruk TV-en på riktig måte.



Strøm Brukes til å slå TV-en av eller på.



Viser listen over lagrede kanaler og programmer.

GUIDE**

Får tilgang til [VEILEDNING].

QUICK
ACCESS**

Får tilgang til [Rediger Hurtigtilgang].

- [Rediger Hurtigtilgang] er en funksjon som lar deg gå til en spesifisert app eller Live TV direkte ved å trykke og holde nummertastene.



Volumknapper Brukes til å justere lydnivået.



Programknapper Brukes til å bla gjennom de lagrede programmene.



Hjem Brukes til å vise menyen Hjem.



Hjem Åpner de siste brukte appene.



Inngang Brukes til å endre signalkilde.



Inngang Får tilgang til [Hjem-dashbord].



Hjul (OK) Trykk midt på -knappen for å velge en meny. Du kan endre programmer ved hjelp av -knappen.



Hjul (OK) Gir tilgang til [Magic Explorer].



Du kan kjøre [Magic Explorer]-funksjonen når pekerfargen endres til lilla. Hvis du ser på et program, holder du inne pekeren på videoen. Når du bruker [TV-guide], [Innstillinger], [Sportsalarm] eller [Kunstgalleri], trykker og holder du inne på teksten.



Tilbake Brukes til å gå tilbake til det forrige nivået.



Tilbake Avslutter alle skjermsvisninger og går tilbake til visning av sist brukt inngang.

Mikrofon

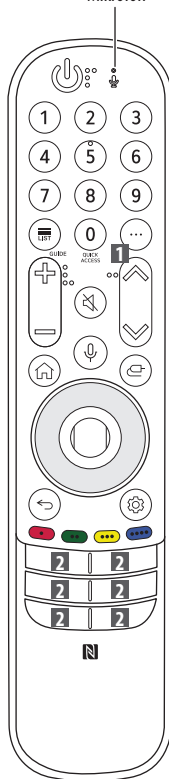

**

Nummerknapper Brukes til å angi tall.

Får tilgang til [Hurtighjelp].

Flere handlinger Viser flere fjernkontrollfunksjoner.

1 AD/SAP**

Funksjonen for lydbeskrivelser vil bli aktivert.

Demp Brukes til å dempe alle lyder.

Demp Gir tilgang til [Tilgjengelighet]-menyen.

Stemmeegjenkjenning

Nettverkstilkobling er nødvendig for å kunne bruke stemmeegjenkjenning.

Se etter anbefalt innhold.

(Noen anbefalingstjenester er kanskje utilgjengelige i noen land.)

Stemmeegjenkjenning Snakk mens du trykker og holder nede knappen for å bruke taleegjenkjenningsfunksjonen.

Hurtiginnstillinger Åpner hurtiginnstillingene.

Hurtiginnstillinger Viser menyen [Alle innstillinger].

Opp/Ned/Venstre/Høyre Trykk på opp-, ned-, venstre- eller høyre-knappen for å bla i menyen. Hvis du trykker på knappene mens pekeren er i bruk, forsvinner pekeren fra skjermen, og Magic Remote fungerer som en vanlig fjernkontroll. Hvis du vil at pekeren skal vises på skjermen igjen, rister du Magic Remote fra side til side.

Brukes for å gå til spesialfunksjoner i noen menyer.

Rød knapp Kjører opptakfunksjonen.

Knapper for strømmetjenester

Kobler til tjenesten for videostømming.

(Enkelte knapper og tjenester er kanskje ikke tilgjengelige avhengig av modell og region.)

Merk

** For å bruke knappen, trykk og hold inn mer enn et sekund.

5 Tilkoblinger

Koble ulike eksterne enheter til TV-en og bytt inngangsmodus for å velge en ekstern enhet. Hvis du vil ha mer informasjon om tilkobling av eksterne enheter, kan du se manualen som fulgte med enhetene.

HDMI

- Når du kobler til HDMI-kabelen, må produktet og eksterne enheter slås av og kobles fra.



- Støttet HDMI-lydformat (Avhengig av modell):
True HD (48 kHz),
Dolby Digital / Dolby Digital Plus (32 kHz, 44,1 kHz, 48 kHz),
PCM (32 kHz, 44,1 kHz, 48 kHz, 96 kHz, 192 kHz)

✓ Merk

Hvis enheten som er koblet til Inngang, også støtter HDMI Deep Colour, kan det hende at bildet blir klarere. Hvis enheten imidlertid ikke støtter det, kan det hende at det ikke fungerer på riktig måte. I så fall må du skru av TV-ens [HDMI Deep Colour]-innstilling.

- ⊗ → ⊕ → [Generell] → [Enheter] → [HDMI-innstillinger] → [HDMI Deep Colour]
 - På: Støtter 4K ved 50/60 Hz (4:4:4, 4:2:2, 4:2:0), 4K ved 100/120 Hz (4:4:4, 4:2:2, 4:2:0)
 - Av: Støtter 4K ved 50/60 Hz (4:2:0)
- Bruk en sertifisert kabel merket med HDMI-logoen.
- Hvis du ikke bruker en sertifisert HDMI-kabel, er det mulig at skjermbildet ikke vises, eller at en tilkoblingsfeil kan oppstå.
- Anbefalte typer HDMI-kabler
 - Ultrahøyhastighets HDMI[®]/™-kabel (3 m eller mindre)

USB

Det er ikke sikkert at alle USB-huber vil fungere. Hvis en USB-enhet tilkoblet via en USB-hub ikke oppdages, kobler du den direkte til TV-ens USB-port.

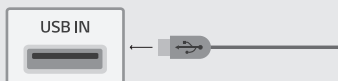

✓ Merk

- For at tilkoblingen skal bli optimal, bør endene på HDMI-kabler og USB-enheter være mindre enn 10 mm tykke, 18 mm brede og 8 mm i ledningsdiameter. Hvis USB-kabelen eller USB-minnepinnen ikke passer til USB-porten på TV-en, bruker du en skjøtekabel som støtter USB 2.0 eller høyere.

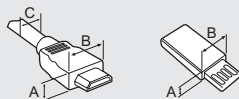

* A ≤ 10 mm

* B ≤ 18 mm

* C ≤ 8 mm

IR-sender

Bruk IR-senderen til å kontrollere digitalboksen (kabel / satellitt / IP / OTT), Blu-ray- / DVD-spiller, lydplanke, spillkonsoller osv. (Avhengig av land)

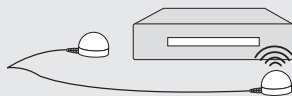

✓ Merk

- Koble IR-senderens kabel til TV-ens IR-senderinnang.
- Plasser begge endene (én eller to) til IR-senderen foran den eksterne enheten som vist på bildet nedenfor.
- Bruk universalkontroll-innstillingene for å kontrollere enheten. Gå til [Eksterne enheter] → [Eksterne enheter] → [Universalkontroll-innstillinger].
- Sikre IR-senderen med 3M-tapen som medfølger.

CI-modul

Brukes til å vise krypterte (betalingsbaserte) tjenester i digital-TV-modus. (Avhengig av modell)

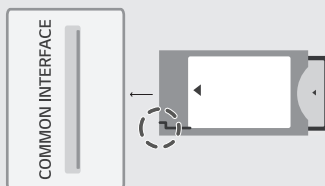

✓ Merk

- Kontroller at CI-modulen er satt inn i **COMMON INTERFACE** riktig vei. Hvis modulen ikke er riktig satt inn, kan den forårsake skade på TV-en og **COMMON INTERFACE**.
- Hvis TV-en ikke viser lyd eller bilde når CI+ CAM kobles til, kontakter du tjenesteleverandøren for kabel/satellitt/bakkenett.

Eksterne enheter

De tilgjengelige eksterne enhetene er: Blu-ray-spiller, HD-mottakere, DVD-spillere, VCR-er, lydsystemer, USB-minneenheter, PC, spillenheter og andre eksterne enheter.

✓ Merk

- Hvilke eksterne enheter som kan kobles til, er avhengig av modell.
- Koble eksterne enheter til TV-en uavhengig av rekkefølgen på TV-portene.
- Hvis du tar opp et TV-program på en Blu-ray/DVD-spiller eller en VCR, må du koble innsignalkabelen for TV-signalet til TV-en via en DVD-spiller eller VCR. Hvis du vil ha mer informasjon om opptak, kan du se manualen som fulgte med den tilkoblede enheten.
- Du finner instruksjoner for bruk i brukerhåndboken for det eksterne utstyret.
- Hvis du kobler en spillenhet til TV-en, må du bruke kabelen som fulgte med spillenheten.
- Det kan forekomme støy i forbindelse med oppløsning, vertikalt mønster, kontrast eller lysstyrke i PC-modus. Hvis det er støy tilstede kan du bytte PC-utgangen til en annen oppløsning, bytte oppfriskingshastighet til en annen hastighet eller justere skarpheten og kontrasten på [Bilde]-menyen til bildet er tydelig.
- I PC-modus er det ikke sikkert at alle oppløsningsinnstillinger fungerer, avhengig av skjermkortet.
- Hvis innhold i Ultra HD spilles av på PC-en, kan det oppstå periodiske forstyrrelser på videoen eller lyden avhengig av PC-ens ytelse. (Avhengig av modell)
- Når du kobler til via et kablet nettverk, anbefaler vi at du bruker en CAT 7-kabel. (Bare når LAN-porten finnes.)

6 Feilsøking

Du kan ikke styre TV-en med fjernkontrollen.	<ul style="list-style-type: none">• Kontroller fjernkontrollsensoren på produktet, og prøv på nytt.• Undersøk om det er noen hindringer mellom produktet og fjernkontrollen.• Kontroller om batteriene fremdeles virker og er riktig installert (⊕ til ⊕, ⊖ til ⊖).
Det vises ikke bilde på skjermen, og lyden ingen lyd høres.	<ul style="list-style-type: none">• Kontroller om TV-en er slått på.• Kontroller om strømledningen er satt i stikkontakten.• Kontroller om stikkontakten fungerer ved å koble til andre produkter.
TV-en slås plutselig av.	<ul style="list-style-type: none">• Kontroller innstillingene for strømtilførsel. Det har kanskje vært strømbrudd.• Kontroller om auto-av-funksjonen er aktivert i innstillingene.• Hvis det ikke er noen signaler når TV-en er på, slås TV-en automatisk av når den har vært inaktiv i 15 minutter.
Når man kobler til PC (HDMI), finner man ikke noe signal.	<ul style="list-style-type: none">• Slå TV-en av og deretter på igjen ved hjelp av fjernkontrollen.• Koble til HDMI-kabelen.• Start PC-en på nytt med TV-en på.
Unormal visning	<ul style="list-style-type: none">• Hvis produktet er kaldt ved berøring, kan det forekomme en lett flimring når det slås på. Dette er normalt, det er ingenting galt med produktet.• Dette panelet er et avansert produkt som inneholder millioner av piksler. Du kan se ørsmå svarte eller fargede (hvit, rød, blå eller grønn) prikker med en størrelse på 1 ppm på skjermen. Dette er ikke en feil og påvirker ikke produktets ytelse eller driftssikkerhet. Det samme fenomenet oppstår for tredjepartsprodukter og utgjør ikke grunnlag for bytte eller refusjon av produktet.• Avhengig av hvor du befinner deg i forhold til skjermen, kan lysstyrken eller fargene se ut til å variere (venstre/høyre/øppe/nede). Dette fenomenet skyldes skjermens egenskaper. Det påvirker ikke produktets ytelse og er ikke en feil.
Generert lyd	<ul style="list-style-type: none">• “Knakende” lyd: En knakende lyd som oppstår når du ser på eller slår av TV-en, skyldes at plasten trekker seg sammen som følge av endringer i temperatur og fuktighet. Denne lyden er normal for produkter der temperaturendringer fører til at materialer trekker seg sammen eller utvides.• Summing fra elektroniske kretser / skjerm: En lav lyd som genereres av en krets med høy hastighet som leverer høy spenning for å drive produktet. Dette varierer avhengig av produktet. Denne genererte lyden påvirker ikke produktets ytelse eller driftssikkerhet.



- Det er viktig at du vrir ut overflødig vann eller rengjøringsmiddel fra kluten.
- Ikke sprut vann eller rengjøringsmiddel direkte på TV-skjermen.
- Det er viktig at du kun spruter akkurat tilstrekkelig med vann eller rengjøringsmiddel på den tørre kluten du skal tørke skjermen med.

7 Spesifikasjoner

(Avhengig av land)

Kringkastingsspesifikasjoner				
	Digital-TV			Analog-TV
TV-system	DVB-T/T2, DVB-C, DVB-S/S2			PAL B/B, PAL B/G, PAL D/K, PAL-I, SECAM B/G, SECAM D/K, NTSC-M
Kanaldekning	DVB-S/S2 ¹⁾	DVB-C ¹⁾	DVB-T/T2 ¹⁾	46 – 862 MHz
	950 – 2150 MHz	46 – 890 MHz	VHF III : 174 – 230 MHz UHF IV : 470 – 606 MHz UHF V : 606 – 862 MHz S Bånd II : 230 – 300 MHz S Bånd III : 300 – 470 MHz	
Maksimalt antall programmer som kan lagres	6000		3000	
Impedans for ekstern antenne	75 Ω			
CI-modul (B x H x D)	100,0 mm x 55,0 mm x 5,0 mm			

1) Gjelder bare støttemodeller klargjort for DVB-T2/C/S2.

Trådløs modul (LGSBWAC95) Spesifikasjoner

Trådløs LAN (IEEE 802.11a/b/g/n/ac)

Frekvensområde	Utgangseffekt (maks.)
2400 – 2483,5 MHz	19 dBm
5150 – 5725 MHz	18 dBm
5725 – 5850 MHz	13,5 dBm

Bluetooth

Frekvensområde	Utgangseffekt (maks.)
2400 – 2483,5 MHz	9 dBm

Båndkanaler kan variere fra land til land, og brukeren kan derfor ikke justere frekvensen som brukes. Dette produktet er konfigurert for den regionale frekvenstabellen.

Av hensyn til brukeren bør du sørge for at det er minst 20 cm mellom enheten og kroppen ved montering og betjening.

Omgivelser

Driftstemperatur	0 °C til 40 °C
Driftsfuktighet	Mindre enn 80 %
Oppbevaringstemperatur	-20 °C til 60 °C
Oppbevaringsfuktighet	Mindre enn 85 %

- For informasjon om strømforsyning og strømforbruk, kan du se på etiketten som er festet på produktet.
 - Typisk strømforbruk måles i samsvar med IEC 62087 eller hvert enkelte lands strømreguleringer.
 - * På noen modeller er etiketten plassert på innsiden av dekselet til tilkoblingsterminalen for eksterne enheter.
 - * Avhengig av modellen eller landet, kan det være typisk strømforbruk ikke er oppført på etiketten.

Melding med informasjon om programvare med åpen kildekode

Besøk <https://opensource.lge.com> for å motta kildekode under GPL, LGPL, MPL og andre åpne kildelisenser som dette produktet inneholder.

I tillegg til kildekode er alle lisensvilkår, garantifraskrivelser og merknader om opphavsrett tilgjengelige for nedlasting.

LG Electronics vil også gi deg åpen kildekode på CD-ROM mot å få dekket distribusjonskostnadene (som utgifter til medier, frakt og ekspedisjon).

Send en forespørsel til opensource@lge.com.

Dette tilbudet gjelder i tre år etter vår siste levering av dette produktet. Dette tilbudet er gyldig for alle som mottar denne informasjonen.

Lisenser

HDMI™
HIGH-DEFINITION MULTIMEDIA INTERFACE

HGE Advance™
Covered by patents at patentlist.accessadvance.com

QUICKSET®

(Kun Magic Remote-støttet modell)

8 Forholdsregler for å beskytte OLED-TV-skjermen

I motsetning til vanlige LED/LCD-skjermene, produserer OLED-TV-er bilder som avgir lys for hver piksel, og oppnår en perfekt svart farge og gir klare bilder uten uskarphet.

På grunn av egenskapene til de organiske materialene som brukes for å oppnå høyoppløselig bildekvalitet, er bilderetensjon vanlig på OLED-skjermene, noe som kan være et vedvarende fenomen. Dette fenomenet observeres i alle OLED-paneler, og selv om anbefalte bildemodus kan minimere bilderetensjon, kan dagens teknologi ikke helt forhindre at dette oppstår.

Hvis du viser det samme bildet i lang tid eller gjentatte ganger, kan det føre til bilderetensjon på skjermen, noe som er et vanlig fenomen i OLED-panelprodukter på grunn av produktets egenskaper. Dette produktet har en innebygd skjermbeskyttelsesfunksjon. Unngå å vise bilder som sannsynligvis vil forårsake bilderetensjon, og følg anbefalingene.

Bilder som sannsynligvis vil forårsake bilderetensjon

- Bilder med svarte områder øverst og nederst og/eller venstre og høyre side av skjermen.
- Bilder med høyde/bredde-forhold på 4:3 eller 21:9.
- Bilder som er stillestående i lang tid, for eksempel kanalnummer, TV-kanallogo, spillkonsollikon, digitalboksmeny osv.
- Andre stillestående skjermbilder eller bilder som vises gjentatte ganger.





Kjøre [Pikselrengjøring] for å beskytte OLED-TV-skjermen



OLED-TV-en er utstyrt med en pikselrengjøringsfunksjon for å sjekke status på skjermen av seg selv og forhindre bilderetensjon. Denne funksjonen aktiveres automatisk når TV-en slås av etter fire timers kumulativ bruk (per dag), eller etter 2000 timers kumulativ bruk (per år). Mens denne funksjonen kjører, kan horisontale linjer vises øverst og nederst på skjermen.

Pikselrengjøringsfunksjonen varer i omtrent 1 time, og krever at strømledningen og hovedstrømmen er koblet til produktet.

- For å kjøre denne funksjonen manuelt trykker du på  på fjernkontrollen, går til  → [Støtte] → [OLED Care] → [Pleie for OLED-panel] og trykker på [Pikselrengjøring].

Anbefalinger for å minimere bilderetensjon

Når du ser på TV lenge, trykker du på  på fjernkontrollen, går til  → [Bilde] → [Velg modus] og setter modusen til , så går du til [Avanserte innstillinger] → [Lysstyrke] og setter [OLED-pikselysstyrke] til et lavere nivå. I tillegg trykker du på  på fjernkontrollen, går til  → [Støtte] → [OLED Care] → [Pleie for OLED-panel] og setter verdien [Juster lysstyrken på logoen] til [Høy].

Når du viser bilder med svarte streker øverst/nederst eller på venstre/høyre side av skjermen, trykker du på -knappen på fjernkontrollen og deretter , og går til [Bilde] → [Høyde/bredde-forhold] → [Brukervalg] → [Vertikal zoom] eller [4-veis-zoom] for å fjerne de svarte strekene.

Slå av menyene for å konfigurere enheter som digitalbokser, slik at de ikke vises på skjermen i lengre tid.

Merk

- Når skjermen viser et låst bilde i en lengre periode, vil skjermens lysstyrke automatisk bli redusert og tilbakestilt når innholdet forandres. Dette er en normal funksjon for å hindre fastsettelse av bildet.



Du finner produktets modell og serienummer bak og på den ene siden av produktet. Skriv ned numrene nedenfor i tilfelle du må sende produktet på service.

Modell

Serienummer