

РЪКОВОДСТВО ЗА ПОТРЕБИТЕЛЯ

СВРЪХМОЩНА
ВИСОКОГОВОРИТЕЛНА
СИСТЕМА

Преди да използвате вашата система, прочетете внимателно настоящото ръководство и го запазете за бъдещи справки.

МОДЕЛ
FN6



Информация за безопасност



ВНИМАНИЕ
РИСК ОТ ТОКОВ УДАР
ДА НЕ СЕ ОТВАРЯ



ВНИМАНИЕ: ЗА ДА СЕ НАМАЛИ ОПАСНОСТТА ОТ ТОКОВ УДАР, НЕ СВАЛЯЙТЕ ГОРНИЯ (ИЛИ ЗАДНИЯ) КАПАК. ВЪТРЕ НЯМА ЧАСТИ, КОИТО ДА СЕ ОБСЛУЖВАТ ОТ ПОТРЕБИТЕЛЯ. ЗА ОБСЛУЖВАНЕ СЕ ОБЪРНЕТЕ КЪМ КВАЛИФИЦИРАН СЕРВИЗЕН ПЕРСОНАЛ.

Знакът със светкавица в равностранен триъгълник има за цел да предупреди потребителя за наличието на неизолирано опасно напрежение в затворената част на уреда, което може да е достатъчно силно, за да представлява риск от токов удар.



Знакът с удивителна в равностранен триъгълник има за цел да предупреди потребителя за наличието на важни инструкции за работа и поддръжка (обслужване) в ръководството, съпровождащо уреда.



ПРЕДУПРЕЖДЕНИЕ: ЗА ДА НАМАЛИТЕ РИСКА ОТ ПОЖАР ИЛИ ТОКОВ УДАР, НЕ ИЗПАГАЙТЕ ТОЗИ УРЕД НА ДЪЖД ИЛИ ВЛАГА.

ВНИМАНИЕ: Уредът не трябва да се излага на вода (капки или пръски) и върху него не трябва да се поставят съдове, пълни с течности, като например вази.

ПРЕДУПРЕЖДЕНИЕ: Не монтирайте този уред в затворено пространство, като например в шкаф за книги или подобни мебели.

ВНИМАНИЕ: Не използвайте продукти под високо напрежение около този продукт (като например електрическа мухобойка). Този продукт може да се повреди поради токов удар.

ВНИМАНИЕ: Не блокирайте вентилационните отвори. Монтирайте в съответствие с инструкциите на производителя.

Процепите и отворите в корпуса са създадени за вентилация и с цел да осигурят надеждната работа на уреда и да го предпазват от прегряване. Никога не блокирайте отворите, поставяйки продукта върху легло, канапе, килим или друга подобна повърхност. Този продукт не трябва да се поставя като вграден, като например в библиотека или шкаф, освен ако не е осигурена подходяща вентилация и не са спазени указанията на производителя.

ЗАБЕЛЕЖКА: За обозначената информация за безопасност, включваща идентификация на продукта и номинални характеристики, вижте основния етикет на долната част или друга повърхност на продукта.

ВНИМАНИЕ по отношение на захранващия кабел

За повечето уреди се препоръчва да бъдат свързани към отделна верига.

Това означава верига с единичен контакт, който захранва само този уред и няма допълнителни изводи или разклонения. Проверете страницата с техническите характеристики на това потребителско ръководство, за да сте сигурни. Не претоварвайте стенните контакти. Претоварените стенни контакти, разхлабените или повредени стенни контакти, удължителите, кабелите с нарушена цялост или с повредена или напукана изолация са опасни. Всяко от тези условия може да доведе до токов удар или пожар. Периодично проверявайте кабела на вашия уред и ако видите му свидетелства за повреда или износване, изключете уреда от контакта, прекратете неговото използване и се свържете с официален сервизен център за подмяна на кабела с идентичен вид. Пазете захранващия кабел от вредни физически или механични въздействия, като например усукване, огъване, прищипване, затискане от врата или настъпване. Обръщайте особено внимание на щепселите, стенните контакти и мястото, където кабелът излиза от уреда.

Щепселът е устройството за изключване. Щепселът трябва да остане лесно достъпен в случай на извънредна ситуация.

Това устройство е оборудвано с преносима батерия или акумулатор.

Безопасен начин за изваждане на батерията или акумулатора от оборудването: Извадете старата батерия или акумулатор, като следвате в обратен ред стъпките за поставянето им. За да предотвратите замърсяване на околната среда и евентуални заплахи за здравето на хора и животни, оставете старата батерия или акумулатор в подходяща опаковка на определеното място за събирането им. Не изхвърляйте батерии или акумулатори заедно с други отпадъци. Препоръчваме ви да използвате батерии и акумулатори, предлагани от местните системи за възстановяване на част от стойността им при връщане на старите. Батерията не трябва да се излага на прекалено висока температура, като например слънчеви лъчи, огън и други.

ВНИМАНИЕ: Източници на открит пламък, като свещи например, не трябва да се поставят върху уреда.

Символи

~	Отнася се за променлив ток (AC).
==	Отнася се за прав ток (DC).
☐	Отнася се за оборудване от клас II.
⏻	Отнася се за режим на готовност.
I	Отнася се за „Включване” (захранване).
⚡	Отнася се за опасно напрежение.

Съдържание

1 Начални стъпки

- 3 Информация за безопасност
- 8 Уникални характеристики
- 8 Изисквания към възпроизвежданите файлове
- 8 – Изисквания към музикалните файлове
- 9 – Съвместими USB устройства
- 9 – Изискване към USB устройствата
- 10 Дистанционно управление
- 12 Горен панел
- 14 Преден панел / Заден панел
- 15 Начин на поставяне на уреда

2 Свързване

- 16 Свързване на допълнителни устройства
- 16 – Свързване с AUX IN
- 16 – Свързване с USB
- 17 – Свързване на антената

3 Използване

- 18 Основни действия
- 18 – Действия USB
- 19 – Избор на папка и MP3/WMA файл
- 20 – Изтриване на MP3/WMA файл
- 20 Ефект на възпроизвеждане
- 20 – DJ EFFECT
- 20 – Ефект SCRATCH
- 21 – AUTO DJ
- 21 – DJ PRO
- 22 Използване на безжичната технология Bluetooth®
- 22 – Слушане на музика, записана на Bluetooth устройства
- 24 Използване на приложението Music Flow Bluetooth
- 24 – Относно приложението „Music Flow Bluetooth”

- 24 – Инсталиране на приложението „Music Flow Bluetooth” на вашето Bluetooth устройство
- 25 – Активиране на Bluetooth с приложението „Music Flow Bluetooth”
- 26 Действия с радиото
- 26 – Слушане на радио
- 26 – Подобряване на приемния сигнал при слаб FM сигнал
- 26 – Предварителна настройка на радиостанция
- 26 – Изтриване на всички запаметени станции
- 27 – Преглед на информация за радиостанция
- 28 Регулиране на звука
- 28 – Настройка на режима на звука
- 28 – Настройка на USER EQ
- 29 Работа с разширени функции
- 29 – Запис на USB
- 30 – JUKE BOX възпроизвеждане
- 32 Други действия
- 32 – Временно изключване на звука
- 32 – Показване на информация за файл (ID3 TAG)
- 32 – DEMO
- 32 – Използване на микрофон
- 33 – ВОКАЛНО ОТМЕНЯНЕ
- 33 – ПРЕВКЛЮЧВАТЕЛ ЗА ТОНАЛНОСТ
- 34 – LIGHTING
- 35 Настройка на часовника
- 35 – Настройка на часовника чрез приложението „Music Flow Bluetooth”
- 35 – Използване на плейъра като будилник
- 36 – Настройка на таймера за автоматично изключване
- 36 – Dimmer
- 36 Автоматично изключване
- 37 – Включване на AUTO POWER
- 37 – Автоматична промяна на функция
- 38 LG Sound Sync
- 39 Връзка с Wireless Party Link

4 Отстраняване на неизправности

- 40 Отстраняване на неизправности
- 40 – Общи

5 Приложение

- 41 Технически характеристики
- 42 Поддръжка
- 42 – Работа с уреда
- 42 Търговски марки и лицензи

1

2

3

4

5

Уникални характеристики

Bluetooth®

Слушайте музика, запазена на вашето **Bluetooth** устройство.

Ефекти на възпроизвеждане

Слушайте музика с различни звукови ефекти и ефекти на възпроизвеждане.

Директен запис на USB

Записва музика на вашето USB устройство.

Music Flow Bluetooth

Music Flow Bluetooth е приложение, създадено да ви позволи да управлявате някои от най-новите аудио устройства на LG. Вижте стр. 24

LG Sound Sync

Контролира нивото на звука на този уред чрез дистанционното управление на вашия LG телевизор, съвместим с LG Sound Sync.

Изисквания към възпроизвежданите файлове

Изисквания към музикалните файлове

Съвместимостта на MP3/WMA файловете с това устройство е ограничена както следва.

- Честота на дискретизация: от 32 до 48 kHz (MP3), от 32 до 48 kHz (WMA)
- Скорост за предаване на данни: от 32 до 320 kbps (MP3), от 40 до 192 kbps (WMA)
- Максимален брой файлове: 2000
- Максимален брой папки: 200
- Файлови разширения: „.mp3“/ „.wma“
- Някои MP3/WMA файлове може да не бъдат възпроизведени в зависимост от типа или формата на файла.

Съвместими USB устройства

- MP3 плейър: MP3 плейър от тип флаш.
- USB флаш устройство:
Устройства, които поддържат USB2.0 или USB1.1.
- USB функцията на този уред не поддържа всички USB устройства.

Изискване към USB устройствата

- Устройства, за които е необходимо допълнително инсталиране на програма, при свързването им с компютър, не се поддържат.
- Не премахвайте USB устройството, докато работи.
- USB устройствата с голям капацитет може да изискват по-дълго време за откриване.
- За да предотвратите загуба на данни, архивирайте всичките свои данни.
- Ако използвате USB удължителен кабел или USB концентратор, USB устройството не може да бъде разпознато.
- Използването на файлова система NTFS не се поддържа. (Поддържа се само FAT(16/ 32) файлова система.)
- Този уред разпознава до 2000 файла.
- Външни твърди дискове, картови четци, заключени устройства или твърди USB устройства не се поддържат.
- USB портът на уреда не може да бъде свързан с компютър. Уредът не може да се използва като устройство за съхранение.
- Някои USB устройства може да не работят с този уред.

Дистанционно управление

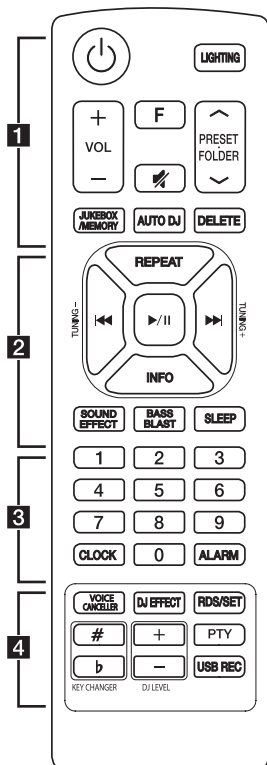

Подмяна на батерията

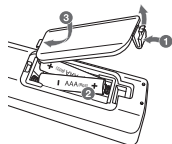

Отворете капачето на задната страна на дистанционното управление и поставете батерията с правилно ориентирани **+** и **-**.

..... **1**

⏻ (Готовност/Вкл.): Включва (ON) и изключва (OFF) уреда.

LIGHTING:

- Включва/изключва светлинните ефекти.
- Натиснете и задръжте, за да включите/ изключите присветващото осветление.

VOL (Сила на звука) +/- : Регулира силата на звука на високоговорителя.

F (Функция): Избира функцията и входния източник.

🔇 (Изключване на звука): Заглушава звука.

PRESET·FOLDER \wedge / \vee :

- Търси папка с MP3/WMA файлове. Когато възпроизведете USB с MP3/ WMA файлове, намиращи се в няколко папки, натиснете **PRESET·FOLDER \wedge / \vee** , за да изберете желаната папка за възпроизвеждане.
- Избира предварително запаметен номер на радиостанция.

JUKEBOX/MEMORY :

- Запамятава радио станции.
- Изтрива всички запаметени станции.
- Избира режима JUKE BOX.
- Създава списък с вашите любими песни.

AUTO DJ: Избира режима AUTO DJ. (За подробна информация вижте стр. 21)

DELETE:

- Изтрива MP3/WMA файлове.
- Изтрива песен от програмния списък.

2

REPEAT : Прослушва файловете ви многократно или на случаен принцип.

TUNING-/+ : Избира радиостанции.

◀◀/▶▶ (Прескачане/Търсене):

- Прескача бързо назад или напред.
- Търси откъс в файл.

▶/|| (Възпроизвеждане/Пауза) :

- Стартира или въвежда пауза във възпроизвеждането.
- Избира STEREO/MONO (Само за хоризонтален режим).

INFO

- Вижте информация за вашата музика. MP3 файловете често притежават ID3 tag. Тагът дава информация за заглавието, изпълнителя, албума или времето.
- Показва имената на всички свързани **Bluetooth** устройства в режим **Bluetooth**.
- В състояние на свързване на Wireless Party Link името на второстепенния уред се появява в главния уред, а името на главния уред се появява във второстепенния уред.

SOUND EFFECT: Избира звукови импресии.

BASS BLAST : Избира директно ефект BASS.

SLEEP : Настройва системата да се изключва автоматично в определен момент.

(Затъмнител: прозорецът на дисплея ще потъмнее наполовина.)

3

Цифрови бутони от **0** до **9**: Избира номерирани файлове или предварително зададен номер.

CLOCK: Настройва часовника и проверява времето.

ALARM : С функцията ALARM можете да включите възпроизвеждането на USB или приемането с тунер в желан от вас час.

4

VOICE CANCELLER : Можете да използвате функцията по време на възпроизвеждане на музика, като намалите силата на вокалното изпълнение в различни звукови източници.

DJ EFFECT: Избира режим DJ EFFECT. (Вижте стр. 20.)

RDS/SET:

- RDS (Система за радио данни)
- Потвърждава настройката.

KEY CHANGER (#/b) : Променя клавиша, за да се адаптира към вашия вокален диапазон.

DJ LEVEL +/-: Регулира нивото на звука в DJ EFFECT.

PTY: Търси радиостанции по тип радио.

USB REC: Директен запис в USB.

Горен панел

1

Начални стъпки

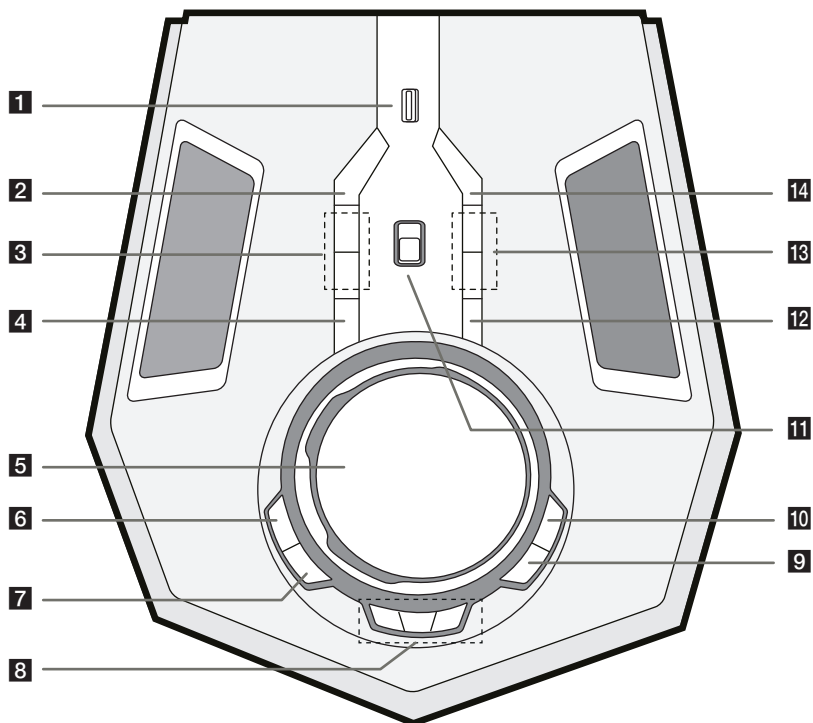

1 USB

Можете да възпроизвеждате или записвате звук, като свържете USB устройството.

2 USB REC / DEMO

- Записва на USB.
- Показва демо режим.

3 MIC (микрофон) VOL +/-**4 VOICE CANCELLER**

Можете да използвате функцията по време на възпроизвеждане на музика, като намалите силата на вокалното изпълнение в различни звукови източници.

Натиснете, за да включите или изключите този режим.

5 SCRATCH / SEARCH & LEVEL CONTROL

- Завърта по посока на часовниковата стрелка или обратно на часовниковата стрелка за създаване на скреч звук.
- Търси папка или файл.
- Регулира нивото на DJ EFFECT.

6 DJ EFFECT

Избира режим DJ EFFECT. (За подробна информация вижте стр. 20)

7 LIGHTING

- Включва/изключва светлинните ефекти.
- Натиснете и задръжте, за да включите/ изключите премигващото осветление.

8 CLUB, DRUM, USER (DJ PRO)

Натиснете и задръжте звуков ефект CLUB, DRUM или USER за миксиране. (Ако искате да използвате USER, трябва да регистрирате източник с приложението „Music Flow Bluetooth“.)

1, 2, 3 (DJ PRO PAD)

Натиснете желаната звукова подложка.

9 OK / RDS

- Избира папка, когато търсите файл.
- RDS (Система за пренос на данни по радиото)

10 SEARCH

Отива до папка и файл в режим на избиране.

11  BLUETOOTH

Променя източника на входен сигнал на **Bluetooth**.

(Дори в изключен режим, ако натиснете  **BLUETOOTH**, след което включите уреда, функцията автоматично се променя на **Bluetooth**.)

12 USER EQ / BASS BLAST

- Избира звуковия ефект, създаден от вас.
- Натиснете и задръжте ефект BASS директно.

13 KEY CHANGER (# / b)

Променя клавиша, за да се адаптира към вашия вокален диапазон.

14 WIRELESS LINK

Избира режим на безжична връзка за парти.

Преден панел / Заден панел

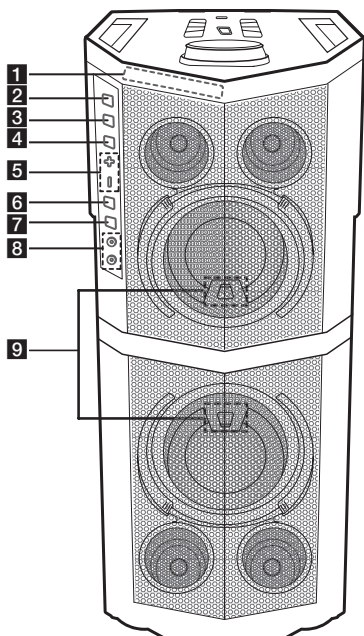

- 1** Прозорец на дисплея
- 2** >>| (Прескачане/търсене)
 - Прескача напред.
 - Търси участък от файл.
 - Избира радиостанциите.
- 3** >|| (Възпроизвеждане/пауза)
 - Стартира или въвежда пауза във възпроизвеждането.
 - Избира Stereo/Mono. (Само за хоризонтален режим)
- 4** |<< (Прескачане/търсене)
 - Прескача назад.
 - Търси участък от файл.
 - Избира радиостанциите.
- 5** +/- (Сила на звука)
 - Регулира силата на звука на високоговорителя.
- 6** F (Функция)
 - Избира функцията и входния източник.
- 7** ⏻/⏻ (Готовност/вкл.)
- 8** MIC (микрофон) 1 / 2 жак
- 9** Приемник за дистанционно управление

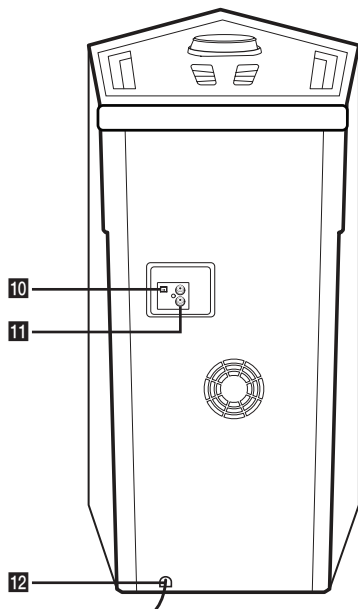

- 10** FM ANTENNA
- 11** AUX IN (L/R)
- 12** Захранващ кабел

Начин на поставяне на уреда

Автоматично оптимизиране на звука

Помага за автоматично оптимизиране на звука в съответствие с условията на монтаж (хоризонтален или вертикален).

Ако методът на монтаж бъде променен („Хоризонтален → Вертикален“ или „Вертикален → Хоризонтален“), това се указва от „VERTICAL MODE“ или „HORIZON MODE“ в панела на дисплея.

Хоризонтално

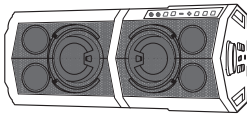

Вертикално

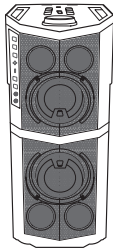

! Забележка

В хоризонтален режим натиснете ►/|| на дистанционното управление, за да промените тунера от моно на стерео.

! Внимание

- Не сядайте върху уреда и не го бутайте. В противен случай може да се стигне до неправилна работа и до наранявания и/или имуществени щети.
- Не поставяйте уреда в нестабилна позиция и поставяйте уреда на безопасно разстояние от достъпа на деца.
- Внимавайте уредът да не падне. В противен случай може да се стигне до неправилна работа и до наранявания и/или имуществени щети.
- Наблюдавайте крачетата, когато разполагате уреда хоризонтално.

Свързване на допълнителни устройства

2

Свързване

Свързване с AUX IN

Свържете изхода за спомагателно устройство (видео камера, телевизор, плейър и други) към конектора **AUX IN** (L/R).

Ако вашето устройство има само един изход за аудио (моно), свържете го към лявото аудио гнездо на уреда.

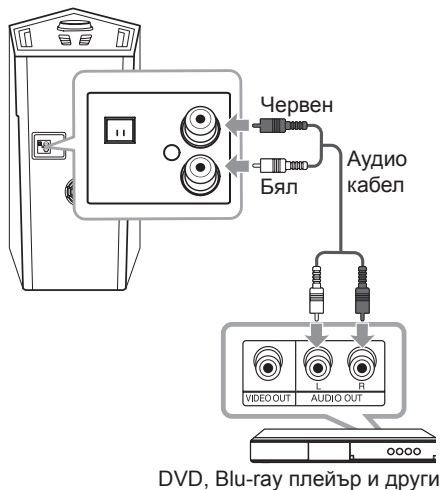

Свързване с USB

Свържете USB устройство (или MP3 плейър и други) към USB порта на уреда.
USB устройство

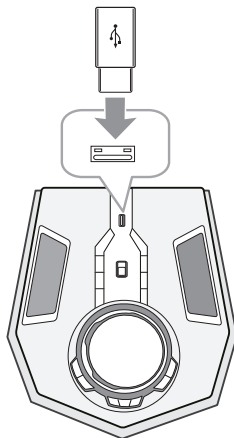

! **Забележка**

Изваждане на USB устройството от уреда:

1. Изберете различна функция.
2. Извадете USB устройството от уреда.

Свързване на антената

За да слушате радиопредавания, свържете предоставената FM антена.

Свържете жичната FM антена към антенния конектор FM.



Забележка

Разпънете докрай жичната FM антена.

Основни действия

Действия USB

1. Свържете USB устройството към USB порта.
2. Изберете USB функцията, като натиснете **F** на дистанционното управление или на уреда.

За да	Направите това
Възпроизведете	Натиснете ►/ на дистанционното управление или > на уреда.
Введете пауза	Натиснете ►/ на дистанционното управление или > на уреда по време на възпроизвеждане.
Търсене на участък от файл	По време на възпроизвеждане натиснете и задръжте ◀◀/▶▶ на дистанционното управление или ◀◀/▶▶ на уреда и отпуснете бутона, когато достигнете мястото, което желаете да чуете.
Избиране на файл директно	Натиснете цифровите бутони от 0 до 9 на дистанционното управление, за да отидете директно до желанния файл.

За да	Направите това
Прескачане към следващ/ предишен файл	<p>Чрез използване на бутоните ◀◀/▶▶:</p> <p>Натиснете ▶▶ на дистанционното управление или >> на уреда, за да отидете на следващия файл.</p> <p>При възпроизвеждане по-малко от 2 секунди, натиснете ◀◀ на дистанционното управление или ◀◀ на уреда, за да се върнете към предишния файл.</p> <p>При възпроизвеждане по-малко от 3 секунди, натиснете ◀◀ на дистанционното управление или ◀◀ на уреда, за да се върнете към началото на файла.</p>
Възпроизведете с повторение или в произволна последователност	<p>Натиснете неколккратно REPEAT на дистанционното управление. Вижте бележката за подробностите относно промяната на дисплея.</p> <p>RPT1 -> RPT*DIR -> RPT ALL -> RANDOM -> OFF</p> <p>*DIR : Директория.</p>

Забележка

- Когато възпроизвеждате списък на JUKE BOX, само RPT 1 и RPT ALL са налични.
- Дори след рестартиране на уреда или превключване от една функция на друга, можете да слушате музика от мястото, където тя е била последно възпроизведена.

Избор на папка и MP3/WMA файл

На уреда

1. Натиснете **SEARCH** и завъртете **SCRATCH / SEARCH & LEVEL CONTROL**, докато се появи желаният файл. Можете също да търсите папка, ако натиснете **SEARCH** отново.
2. Натиснете **OK / RDS** или **>||**, за да възпроизведете избрания файл. Когато търсите папка, натиснете **OK / RDS**, за да изберете файл в папката, след което натиснете **OK / RDS** или **>||** отново. Избраният файл се възпроизвежда.

На дистанционното управление

1. Натиснете неколкократно **PRESET-FOLDER/√** на дистанционното управление, докато се появи желаната папка.
2. Натиснете **▶/||**, за да я възпроизведете. Ще се възпроизведе първият файл от папката.

Забележка

- USB папки/файлове се разпознават както е посочено по-долу

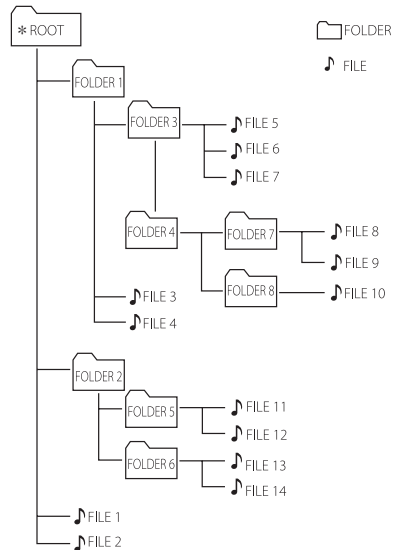

- Ако в дадена папка няма файл, тя не се появява.
- Папките ще бъдат представени в следния ред;
ROOT → FOLDER 1 → FOLDER 3 → FOLDER 7 → FOLDER 8 → FOLDER 5 → FOLDER 6
- Файловете ще бъдат възпроизведени от 🎵 файл номер 1 до 🎵 файл номер 14 един по един.
- Файловете и папките ще бъдат представени по реда на записване и могат да бъдат представени по различен начин в зависимост от обстоятелствата при записването.
- *ROOT: Първият екран, който виждате, когато компютърът разпознае USB устройството, се нарича „ROOT“.

Изтриване на MP3/WMA файл

Можете да изтриете файл, папка или да форматирате, като натиснете **DELETE**.

1. -Изберете файла, който желаете да изтриете и натиснете **DELETE**.

-Изберете папката, която искате да изтриете, като натиснете **PRESET FOLDER** \wedge / \vee на дистанционното управление и натиснете **DELETE**.

Или

Натиснете неколкократно **DELETE** по време на избора на MP3/WMA файл.

Дисплеят се променя в следния ред.

- DEL FILE : Изтрива файл
- DEL DIR : Изтрива папка
- FORMAT : Форматира USB

Ако искате да излезете от текущия режим, натиснете неколкократно **DELETE**, докато се появи „FORMAT“, след което натиснете **DELETE** още веднъж.

2. За да изтриете файл/папка или да форматирате, натиснете и задръжте **DELETE**.

Внимание

- Не премахвайте USB устройството, докато работи (възпроизвежда, изтрива и други).
- Препоръчваме ви редовно да създавате резервни копия, за да предотвратите загубата на данни.
- Функцията за изтриване може да не се поддържа в зависимост от състоянието на USB (заклучено и други).

Ефект на възпроизвеждане

Уредът поддържа различни звукови ефекти и ефекти на възпроизвеждане: DJ EFFECT, SCRATCH, DJ PRO, AUTO DJ.

DJ EFFECT

Позволява да използвате DJ EFFECT, като звукови ефекти Флейнджър/Фейзър/Уай/ Забавяне.

1. Натиснете **DJ EFFECT**, за да изберете желания DJ EFFECT (FLANGER, PHASER, WAH, DELAY, DJ OFF).
2. Завъртете **SCRATCH / SEARCH & LEVEL CONTROL** по посока на часовниковата стрелка или обратно на часовниковата стрелка, за да регулирате нивото на DJ EFFECT в диапазона от 0 до 15.

Забележка

- Режимът DJ EFFECT се показва за 3 секунди при натискане на клавиш за **DJ EFFECT**.
- Текущото ниво на измерване се показва при настройка на измерването.
- Ако промените функцията или изключите и включите уреда, режимът DJ EFFECT с DJ EFFECT се изключва.

Ефект SCRATCH

Можете да изведете и миксирате звукови ефекти в SCRATCH.

Завъртете **SCRATCH / SEARCH & LEVEL CONTROL**, за да миксирате скреч звука.

- Можете да чуете ефекта на скреч звука в зависимост от посоката, в която въртите **SCRATCH / SEARCH & LEVEL CONTROL**.

AUTO DJ

Автоматичната DJ функция слива края на една песен с началото на друга за възпроизвеждане без интервали между песните. Функцията изравнява силата на звука между файловете за възпроизвеждане без прекъсване.

Натиснете неколккратно **AUTO DJ** на дистанционното управление, при което дисплеят ще се промени, както следва.

AUTO DJ RANDOM -> AUTO DJ
SEQUENTIAL -> AUTO DJ OFF

Режим	Прозорец на дисплея	Описание
OFF	AUTO DJ OFF	-
RANDOM	AUTO DJ RANDOM	В този режим музиката се възпроизвежда в произволна последователност.
REPEAT	AUTO DJ SEQUENTIAL	В този режим музиката се възпроизвежда с повторение.

! Забележка

- Режимът AUTO DJ не поддържа търсене на откъс във файл или възпроизвеждане с повторение или в произволен ред.
- Ако превключите към други функции в режим AUTO DJ, режим JUKE BOX, режим на изтриване или AUTO DJ ще се деактивират.
- Функцията AUTO DJ не се поддържа при музикален файл с продължителност под 60 секунди.
- Само AUTO DJ SEQUENTIAL може да се избира при възпроизвеждане на списък в JUKE BOX.

DJ PRO

Той ви позволява да миксирате звукови ефекти CLUB, DRUM или USER. Всеки режим има до 3 звукови ефекта.

1. Натиснете и задръжте **DJ PRO (CLUB, DRUM или USER)**, за да изберете желаните DJ PRO звукови ефекти.
2. Натиснете **DJ Pro. Pad (1, 2, 3)** на желаните звукови ефекти.

! Забележка

- Ако искате да използвате USER, трябва да регистрирате източник с приложението „Music Flow Bluetooth“. Ако източникът не е регистриран в USER, на прозореца на дисплея се появява „EMPTY“ или „NO SOUND“.
- Първоначалният DJ Pro режим е звуков ефект CLUB.
- DJ Pro се появява за 3 секунди, когато натиснете **DJ PRO (CLUB, DRUM или USER)**.
- DJ PRO звукът се миксира, когато натиснете **DJ Pro. Pad (1, 2, 3)**.
- Текущо възпроизвежданият DJ PRO звук спира и избраният DJ PRO звук се извежда, ако натиснете различен **DJ Pro. Pad (1, 2, 3)**, докато се възпроизвежда DJ PRO звук.

Използване на безжичната технология Bluetooth®

Информация за Bluetooth

Bluetooth е технология за безжична комуникация с малък обем на връзката.

Звукът може да бъде прекъснат при смущения на връзката от други електронни вълни или когато свържете **Bluetooth** в други стаи.

За свързване на отделни устройства с безжичната технология **Bluetooth** не се дължи такса. Мобилен телефон с безжична технология **Bluetooth** може да се управлява чрез Cascade, ако връзката е била осъществена чрез безжичната технология **Bluetooth**. Налични устройства: мобилен телефон, MP3 плейър, лаптоп, персонален дигитален асистент.

Bluetooth профили

За да се използва безжичната технология **Bluetooth**, устройствата трябва да бъдат в състояние да интерпретират определени профили. Този уред е съвместим със следния профил:

Codec : SBC

Слушане на музика, записана на Bluetooth устройства

Сдвояване на вашия уред и Bluetooth устройството

Преди да започнете процедурата по сдвояване, се уверете, че функцията **Bluetooth** е активирана на вашето **Bluetooth** устройство. Вижте ръководството за потребителя на вашето **Bluetooth** устройство. След като веднъж се извърши процедурата по сдвояване, не е необходимо тя да се повтаря.

1. Включете уреда.
2. На **Bluetooth** устройството изпълнете процедурата по сдвояване. При търсене на този уред с **Bluetooth** устройството, на дисплея на **Bluetooth** устройството може да се появи списък на намерените устройства в зависимост от вида на **Bluetooth** устройството. Вашият уред се извежда като „LG FH6 (XX)”.

! Забележка

- XX представлява последните две цифри на **Bluetooth** адреса. Например, ако уредът ви има **Bluetooth** адрес като 9C:02:98:4A:F7:08, ще видите „LG FH6 (08)” на вашето **Bluetooth** устройство.
- В зависимост от типа си някои **Bluetooth** устройства имат различен начин на сдвояване. Въведете PIN кода (0000) ако е необходимо.
- Можете да свържете този уред с до 3 **Bluetooth** устройства едновременно, използвайки описания по-горе метод, само във функция **Bluetooth**.
- Връзката чрез сдвояване на множество устройства се поддържа само при Android или iOS устройства. (Връзката чрез сдвояване на множество устройства може да не се поддържа в зависимост от спецификациите на свързаното устройство.)
- Сменяемите/разглобямите **Bluetooth** устройства (като например ключ за порт и други) не поддържат сдвояване с множество устройства.

3. Когато този уред се свърже успешно с вашето **Bluetooth** устройство, в прозореца на дисплея се появява „PAIRED” и скоро това се променя на името на **Bluetooth** устройството. На екрана на дисплея се изписва „BT”.

! Забележка

- На дисплея се появява за кратко „PAIRED”, когато свържете други устройства за сдвояване на множество устройства.
- Ако името на устройството не е налично, се показва „_”.

4. Слушайте музика.

За да възпроизведате музика, записана на вашето **Bluetooth** устройство, вижте ръководството за потребителя на **Bluetooth** устройството.

! Забележка

- Когато използвате технологията **Bluetooth**[®], трябва да осъществите връзка между уреда и **Bluetooth** устройството на възможно най-късо разстояние и да запазите това разстояние. Въпреки това връзката може да не работи добре в следните случаи:
 - Наличие на препятствие между уреда и **Bluetooth** устройството.
 - Наличие на устройство, което използва същата честота с **Bluetooth**[®] технология, като медицинска апаратура, микровълнова печка или безжично LAN устройство.
- Трябва да свържете **Bluetooth** устройството към този уред отново, когато го рестартирате.
- Дори ако този уред е свързан с до 3 **Bluetooth** устройства в **Bluetooth** режим, можете да възпроизведате и контролирате музика, използвайки само едно от свързаните устройства.

Контролира свързано Bluetooth устройство

Можете да контролирате свързано **Bluetooth** устройство чрез уреда: възпроизвеждане, пауза, стоп, прескачане.

! Забележка

- Тази функция е налична за използване само с Android OS и iOS.
- Тази функция може да не се поддържа в зависимост от Bluetooth устройството, или може да работи по различен начин.

! Забележка

- Този уред запазва връзката с възпроизвеждащото устройство, само когато прехвърли **Bluetooth** функцията към друго устройство, докато уредът е свързан с няколко **Bluetooth** устройства.
- Звукът може да прекъсне, когато връзката изпита смущение от други електронни устройства.
- Не можете да контролирате **Bluetooth** устройството с този уред.
- В зависимост от вида на устройството, използването на функцията **Bluetooth** може да е невъзможно.
- Можете да използвате безжичната система през телефон, MP3 плейър, ноутбук и др.
- Колкото по-голямо е разстоянието между уреда и **Bluetooth** устройството, толкова по-ниско е качеството на звука.
- **Bluetooth** връзката ще се изключи, когато уредът бъде изключен или **Bluetooth** устройството бъде отдалечено от уреда.
- Когато **Bluetooth** връзката се прекъсне, свържете отново **Bluetooth** устройството с уреда.
- Когато **Bluetooth** устройството не се свърже, на екрана на дисплея се появява „BT READY“.
- Когато използвате BT функцията, регулирайте силата на звука до подходящото ниво от **Bluetooth** устройството.
- Ако уредът не е във функция BT, можете да свържете само едно устройство.
- Ако свържете **Bluetooth** устройство, докато използвате LG телевизор, връзката с LG телевизора се прекъсва и се свързва **Bluetooth** устройството.
- Когато свържете **Bluetooth** устройство (iOS устройство и други) към този уред или работите с устройството, нивото на силата на звука може да се синхронизира за всяко от тях.

Използване на приложението Music Flow Bluetooth

! Забележка

- Приложението „Music Flow Bluetooth” може да се използва с този уред само на операционна система Android OS.
- Препоръчително е да използвате най-новата версия на приложението.

Относно приложението „Music Flow Bluetooth”

Приложението „Music Flow Bluetooth” прибавя набор от нови функции към този уред.

За да се насладите на повече функции, ви препоръчваме да изтеглите и инсталирате безплатното приложение „Music Flow Bluetooth”,

Тук са представени няколко от многото функции на приложението „Music Flow Bluetooth”.

Мулти джук бокс: Забавлението се увеличава трикратно, когато свържете до 3 Bluetooth телефона едновременно. Възпроизведете музика и от трите телефона и създайте персонализиран списък за възпроизвеждане и от трите телефона.

Създаване на мостри: Запишете ефекти на своя смартфон и ги синхронизирайте лесно със системата чрез Bluetooth. Достигнете пълния си творчески потенциал.

Инсталиране на приложението „Music Flow Bluetooth” на вашето Bluetooth устройство

Има два начина за инсталиране на приложението „Music Flow Bluetooth” на вашето **Bluetooth** устройство.

Инсталиране на приложението „Music Flow Bluetooth” чрез QR код

1. Инсталирайте приложението „Music Flow Bluetooth” чрез QR код. За да сканирате QR кода, използвайте софтуера за сканиране.



2. Чукнете иконата за инсталиране.
3. Чукнете иконата за изтегляне.

! Забележка

- Уверете се, че вашето **Bluetooth** устройството е свързано към Интернет.
- Уверете се, че вашето **Bluetooth** устройството има сканиращо приложение. Ако не разполагате с такова, изтеглете от “Google Android Market (Google Play Store)”.
- QR кодът може да не работи в зависимост от региона.

Инсталирайте приложението „Music Flow Bluetooth” от „Google Android Market (Google Play Store)”

1. Чукнете иконата „Google Android Market (Google Play Store)”.
2. В лентата за търсене въведете „Music Flow Bluetooth” и го потърсете.
3. В списъка с резултатите намерете и чукнете „Music Flow Bluetooth”, за да започнете да теглите **Bluetooth** приложението.
4. Чукнете иконата за инсталиране.
5. Чукнете иконата за изтегляне.

! Забележка

- Уверете се, че вашето **Bluetooth** устройството е свързано към Интернет.
- Уверете се, че вашето **Bluetooth** устройство е снабдено с "Google Android Market (Google Play Store)".

Активиране на Bluetooth с приложението „Music Flow Bluetooth“

Приложението „Music Flow Bluetooth“ помага за свързване на вашето **Bluetooth** устройство към този уред.

1. Чукнете иконата на приложението „Music Flow Bluetooth“ на началния екран, за да отворите приложението „Music Flow Bluetooth“ и да отидете до главното меню.
2. Чукнете [Меню] и изберете желания уред.
3. Ако искате да получите повече информация относно експлоатацията, чукнете [Помощ] в менюто [Настройка].

! Забележка

- Приложението „Music Flow Bluetooth“ ще бъде налично в следните софтуерни версии:
 - Операционна система Android: версия 4.0.3 (или по-нова)
- Ако използвате приложението „Music Flow Bluetooth“ за управление, ще има някои различия между приложението „Music Flow Bluetooth“ и предоставеното дистанционно управление. Използвайте доставеното дистанционно управление, ако е необходимо.
- В зависимост от **Bluetooth** устройството приложението „Music Flow Bluetooth“ може да не работи.
- След свързване на приложението „Music Flow Bluetooth“ музиката може да бъде изведена на вашето смарт устройство. В такъв случай повторете отново процедурата по свързване.
- Ако работите с други приложения или промените настройките на вашето **Bluetooth** устройство, докато използвате приложението „Music Flow Bluetooth“, приложението „Music Flow Bluetooth“ може да не работи нормално.
- Когато приложението „Music Flow Bluetooth“ не работи нормално, проверете своето **Bluetooth** устройство и връзката на приложението „Music Flow Bluetooth“ и опитайте да свържете отново.
- В зависимост от операционната система на смартфона, съществуват някои различия в работата на „Music Flow Bluetooth“.
- Проверете **Bluetooth** настройката на вашето **Bluetooth** устройство, ако връзката с приложението „Music Flow Bluetooth“ не работи добре.

Действия с радиото

Уверете се, че има свързана FM антена. (Вижте стр. 17.)

Слушане на радио

1. Натиснете **F** на дистанционното управление или на уреда, докато на екрана на дисплея се появи FM. Настройва се последната слушана станция.
2. Автоматична настройка:
Натиснете и задръжте за около две секунди **TUNING +/-** на дистанционното управление или **|<</>>|** на уреда, докато индикацията за честотата започне да се променя, след което освободете бутона. Сканирането спира, когато уредът се настрои на станция.

Или

Ръчна настройка:

Натиснете няколко пъти **TUNING +/-** на дистанционното управление или **|<</>>|** на уреда.

3. Настройте силата на звука чрез завъртане на копчето за звука на уреда или като натиснете **VOL +/-** на дистанционното управление неколккратно.

Подобряване на приемния сигнал при слаб FM сигнал

Натиснете **>||** на уреда или **▶||** на дистанционното управление. Това ще превключи тунера от стерео на моно и обикновено подобрява приемния сигнал. (Само за хоризонтален режим)

Предварителна настройка на радиостанции

Системата може да запомни до 50 радиостанции в обхвата FM.

Преди да търсите станция, намалете звука.

1. Натиснете **F** на дистанционното управление или на уреда, докато на екрана на дисплея се появи FM.
2. Изберете желаната честота, като натиснете **TUNING +/-** на дистанционното управление или **|<</>>|** на уреда.
3. Натиснете **JUKEBOX/MEMORY** на дистанционното управление. На дисплея започва да премигва предварително избран номер.
4. Натиснете **PRESET-FOLDER^/V** на дистанционното управление, за да изберете желаната предварително зададен номер.
5. Натиснете **JUKEBOX/MEMORY** на дистанционното управление. Станцията се запазват.
6. Повторете стъпки 2 до 5, за да запазват още станции.
7. За да слушате предварително зададена станция, натиснете **PRESET-FOLDER^/V** или цифровите бутони от **0** до **9** на дистанционното управление.

Изтриване на всички запазени станции

1. Натиснете и задръжте **JUKEBOX/MEMORY** на дистанционното управление за две секунди. „ERASEALL” започва да премигва на дисплея на уреда.
2. Натиснете **JUKEBOX/MEMORY** на дистанционното управление, за да изтриете всички запазени радиостанции.

Преглед на информация за радиостанция

FM тунерът е снабден с функцията RDS (Radio Data System – система за радиоданни). Тя показва информация за радиостанцията, която слушате. Натиснете неколккратно **RDS/SET** на дистанционното управление или **OK/RDS** на уреда за преглед на различните видове данни:

- PS** (Име на програмна услуга)
На дисплея ще се появи името на канала.
- PTY** (Разпознаване на програмен тип)
Типът на програмата (например джаз или новини) се появява на дисплея.
- RT** (Радио текст)
Текстово съобщение, което съдържа специална информация от излъчващата станция.
Този текст може да се движи по екрана.
- CT** (Часово време, излъчвано от канала)
Показва точното време, излъчвано от радиостанцията.

С натискане на бутона **RDS/SET** на дистанционното управление или **OK/RDS** на уреда можете да търсите радиостанции по тип програма. На дисплея ще се покаже последният използван **PTY**. Натиснете **PTY** един или повече пъти, за да изберете типа програма, който предпочитате. Натиснете и задръжте **TUNING +/-**. Тунерът автоматично търси станция. Когато бъде открита станция, търсенето спира.

Регулиране на звука

Настройка на режима на звука

Системата има известен брой предварително настроени полета за съраунд звук. Показваните елементи на еквалайзера може да се различават в зависимост от източниците на звука и звуковите ефекти.

Можете да изберете желаните звуков режим, като използвате **SOUND EFFECT** на дистанционното управление.

Настройка на USER EQ

Можете да регулирате нивото на звука на баса, средните и високите честоти според вашите предпочитания.

1. Натиснете **USER EQ / BASS BLAST** на уреда. На дисплея се показва „USER EQ”.
2. Натиснете неколккратно **USER EQ / BASS BLAST**, докато на прозореца на дисплея се появи желаната настройка.
3. Завъртете **SCRATCH / SEARCH & LEVEL CONTROL**, за да регулирате стойността.

На дисплея	Описание
BASS (BASS BLAST)	Подсилва високите и ниските тонове, както и съраунд ефекта.
POP CLASSIC ROCK JAZZ	Тази програма придава на звука възторжена атмосфера, като ви дава усещането, че сте на истински концерт с рок, поп, джаз или класическа музика.
STANDARD	Можете да се насладите на оптимизиран звук.

! Забележка

- Чрез натискане и задържане за 3 секунди на **USER EQ / BASS BLAST** на уреда, можете директно да изберете ефект BASS (BASS BLAST).
- С натискане на **BASS BLAST** на уреда можете да изберете директно ефект BASS (BASS BLAST).

Работа с разширени функции

Запис на USB

Можете да запишете различни звукови източници на USB (AUX, Тунер)

1. Свържете USB устройството към уреда.
2. Натиснете **F** на дистанционното управление или на уреда, за да изберете функцията, която искате да запишете.
3. Стартирайте записа, като натиснете **USB REC / DEMO** на уреда или **USB REC** на дистанционното управление.
За да спрете записа, натиснете и задръжте **USB REC / DEMO** на уреда или **USB REC** на дистанционното управление отново.

Пауза в запис

По време на записа натиснете **>||** на уреда или **▶/||** на дистанционното управление, за да въведете пауза. Натиснете го отново, за да възобновите записа.

За избор на скорост на предаване при записване

1. Натиснете и задръжте **USB REC / DEMO** на уреда или **USB REC** на дистанционното управление за 3 секунди.
2. Натиснете **◀◀/▶▶** на дистанционното управление, за да изберете скорост на предаване.
3. Натиснете отново **USB REC / DEMO** на уреда или **USB REC** на дистанционното, за да завършите настройката.

Изготвянето на неоторизирани копия на защитен материал, включително компютърни програми, файлове, предавания и звукови записи, може да представлява нарушение на авторските права и криминално престъпление. Това оборудване не трябва да бъде използвано за такива цели.

**Бъдете отговорни
Уважавайте авторските права**

! Забележка

- Не изваждайте USB устройството и не изключвайте уреда по време на запис на USB устройството. Ако го извадите, в компютъра може да се създаде непълен файл, който да не може да се изтрие.
- Ако USB записът не се осъществи, в прозореца на дисплея се изписват съобщения като „NO USB”, „ERROR”, „USB FULL”, „NOT SUPPORT” или „FILE MAX”.
- За запис на USB устройство не могат да се използват устройства за четене на карти или външни твърди дискове.
- Когато записвате дълго време, се записва файл от около 512 мегабайта.
- Можете да запишете различни звуци, използвайки DJ EFFECT, SCRATCH, DJ PRO или MIC.
- Можете да контролирате записан MIC запис според силата на звука на MIC.
- Не можете да запазите повече от 2000 файла.
- Той ще се запази както следва.

AUX	Tuner
<pre> OTHERS_REC ├── AUDIO_0001 ├── AUDIO_0002 ├── └── </pre>	<pre> TUNER_REC ├── AUDIO_0001_107-7FM ├── ├── └── </pre>

Тунер: Показва се текущата честота на записа.

JUKE BOX възпроизвеждане

Функцията JUKE BOX позволява да създавате плейлиста с любимите си файлове от USB устройство. Може да бъде въведена плейлиста, съдържаща 100 файла.

Създаване на списък в JUKE BOX

1. Натиснете и задръжте **JUKE BOX / MEMORY** на дистанционното управление, за да влезете в режим на редактиране.
(Възпроизвеждането ще спре, когато натиснете бутона.)
2. Изберете файл, като натиснете **◀◀/▶▶** на дистанционното управление или като завъртите **SCRATCH / SEARCH & LEVEL CONTROL** на уреда.
3. Натиснете **JUKE BOX / MEMORY**, за да запазите файла.
4. Повторете стъпки 2-3, за да запазите други файлове.
(Можете да промените списъка чрез натискане на **PRESET-FOLDER / V** на дистанционното управление, за да изберете номера на програмата в JUKE BOX.)
5. Натиснете **JUKE BOX / MEMORY** още веднъж.

За да възпроизведете списъка в JUKE BOX, натиснете **▶/||**, след като създадете списъка.

! Забележка

При създаване или изменение на списъка за JUKE BOX, режимът REPEAT е изключен.

Използване на JUKE BOX

Натиснете **JUKE BOX / MEMORY** веднъж. На прозореца на дисплея се появява „JUKE BOX ON“. За да възпроизведете списък в JUKE BOX, натиснете ►/II на дистанционното управление или >II на уреда.

За да отмените, натиснете **JUKE BOX / MEMORY** веднъж. На прозореца на дисплея се появява „JUKE BOX OFF“.

Редактиране на JUKE BOX

1. Натиснете и задръжте **JUKE BOX / MEMORY** на уреда, за да влезете в режим на редактиране. (Възпроизвеждането ще спре, когато натиснете бутона.)
2. Натиснете **PRESET-FOLDER** Λ/V на дистанционното управление, за да изберете файл за редактиране.
3. Натиснете ◀◀/▶▶ на дистанционното управление, за да запазите файла.
4. Натиснете **JUKE BOX / MEMORY**.
5. Повторете стъпки 2 до 3, за да запазите други файлове.
6. Натиснете **JUKE BOX / MEMORY** още веднъж.

За да възпроизведете списъка в JUKE BOX, натиснете ►/II, след като редактирате списъка.

Изтриване на списък в JUKE BOX

Функцията за изтриване работи само в режим на редактиране.

1. Натиснете и задръжте **JUKE BOX / MEMORY** на дистанционното управление, за да влезете в режим на редактиране.
2. Изберете песен, като натиснете неколкократно **PRESET-FOLDER** Λ/V на дистанционното управление.
3. Натиснете **DELETE**, докато изберете песен.

! Забележка

- Ако няма списък в JUKE BOX, в прозореца на дисплея се появява „JUKE BOX NONE“, когато натиснете **JUKE BOX / MEMORY**.
- JUKE BOX се изключва в случаите по-долу.
 - Превключване на друга функция.
 - Изключване и включване на уреда.
 - Натискане на цифровите бутони на дистанционното управление.
 - Възпроизвеждане на файл, използвайки **SEARCH** и **SCRATCH / SEARCH & LEVEL CONTROL**.
- Списъкът в JUKE BOX се анулира в случаите по-долу.
 - Изваждане на USB устройство.
 - Изтриване или запис на музикални файлове в USB устройството.

Други действия

Временно изключване на звука

Натиснете  на дистанционното управление, за да заглушите вашия звук.

Звукът на уреда може да се изключи, за да говорите например по телефона; през това време в прозореца на дисплея ще се покаже „MUTE“.

За да отмените, натиснете  отново или променете нивото на звука.

Показване на информация за файл (ID3 TAG)

Когато възпроизвеждате MP3 файл, съдържащ файлова информация, можете да покажете информацията, като натиснете **INFO**.

DEMO

При изключено състояние натиснете веднъж **USB REC / DEMO** на уреда. Уредът ще се включи и в прозореца на дисплея ще се покаже всяка една от функциите с демо звук. За да отмените функцията DEMO, натиснете **USB REC / DEMO** още веднъж.

! Забележка

- Когато е в режим DEMO, този уред ще остане в състояние DEMO, дори ако извадите захранващия кабел.
- Можете да се насладите на други функции по време на режим DEMO; режимът DEMO ще направи временна пауза.
 - Без натискане на клавиш в продължение на 10 секунди, DEMO ще се възпроизвежда автоматично.

Използване на микрофон

1. Свържете микрофона в гнездото MIC.
2. Пуснете музиката, която искате.
3. Пейте заедно с акомпанимента. Регулирайте нивото на звука на микрофона, като натиснете **MIC VOL +/-** на уреда.

! Забележка

- Когато не използвате микрофона, настройте **MIC VOL** до минимум или изключете MIC и извадете микрофона от гнездото MIC.
- Ако микрофонът е поставен прекалено близо до високоговорителя, може да се получи микрофония. В такъв случай отдалечете микрофона от високоговорителя или намалете нивото на звука, като използвате **MIC VOL**.
- Ако звукът през микрофона е изключително висок, той може да се изкриви. В такъв случай, завъртете **MIC VOL** на минимум.
- Ако звукът на микрофона не изглежда силен, въпреки че MIC VOL е зададен на максимум, можете да настроите само силата на звука на аудио източника на по-ниска степен.
 - Следвайте стъпките по-долу.
 1. Натиснете и задръжте **VOICE CANCELLER** на уреда.
 2. Намалете силата на звука на аудио източника, като завъртите **SCRATCH / SEARCH & LEVEL CONTROL** на уреда обратно на часовниковата стрелка. За да го инициализирате, изключете захранването.

ВОКАЛНО ОТМЕНЯНЕ

Можете да използвате функцията по време на възпроизвеждане на музика, като намалите силата на вокалното изпълнение в различни звукови източници.

Натиснете и задръжте **VOICE CANCELLER** и на прозореца на дисплея ще се появи „ON”.

За да го отмените, натиснете и задръжте **VOICE CANCELLER** отново.

Качеството на **VOICE CANCELLER** може да е различно в зависимост от условията на запис на музикалните файлове.

! Забележка

- Тази функция е налична при функциите USB или BT (**Bluetooth**).
- Ако функцията не е налична, в прозореца на дисплея се появява „NOT SUPPORT”.
- Тази функция е налична за използване само когато е свързан микрофон.
- Ако не е свързан микрофон, в прозореца на дисплея се появява „NOT SUPPORT”.
- Тя не е налична за **MONO** източници.
- За да я инициализирате, променете функцията или разкачете микрофона.
- Възможно е тази функция да не може да се инициализира в зависимост от състоянието на свързаните устройства.

ПРЕВКЛЮЧВАТЕЛ ЗА ТОНАЛНОСТ

Можете да регулирате тоналността в 9 стъпки (4 стъпки по-висока, 4 стъпки по-ниска и първоначалната тоналност).

- За да изострите тоналността с една единица, натиснете неколkokратно **KEY CHANGER(#)** по време на възпроизвеждане.
- За да притъпите тоналността с една единица, натиснете неколkokратно **KEY CHANGER(b)** по време на възпроизвеждане.

! Забележка

- Тази функция е налична при функциите USB или BT (**Bluetooth**).
- Ако не е свързан микрофон, в прозореца на дисплея се появява „NOT SUPPORT”.
- За да я инициализирате, променете функцията, разкачете микрофона или променете музиката.
- Възможно е тази функция да не може да се инициализира в зависимост от свързаните устройства.

LIGHTING

Тази функция предлага парти атмосфера чрез настройка на осветлението на уреда. Натиснете **LIGHTING** на дистанционното управление или на уреда.

RHYTHM → PARTY → FIREWORK
→ SPACE → WATER → FOREST →
CITYGLOW → (MYSTYLE) → OFF

! Забележка

- Ако искате да се насладите на динамичния светлинен ефект, изберете RHYTHM или PARTY.
- Светлинната функция е налична във всички функции.
- Светлинният режим запазва предишния си режим, когато първо натиснете **LIGHTING**, натиснете отново, за да промените режима.
- Ако искате да използвате MYSTYLE, трябва да регистрирате източник с приложението „Music Flow Bluetooth”.
- В светлинния режим можете да изберете режима, като използвате **SCRATCH / SEARCH & LEVEL CONTROL**.
- Натиснете и задръжте бутон **LIGHTING**, за да включите/изключите присветващото осветление.

Настройка на часовника

1. Включете уреда.
2. Натиснете и задръжте **CLOCK**.
3. Изберете режима на извеждане на часа, като натиснете **◀◀/▶▶** на дистанционното управление.
 - AM 12:00 (за извеждане на AM (преди обед) и PM (следобед)) или 0:00 (за 24-часов формат)
4. Натиснете **RDS/SET**, за да потвърдите избора си.
5. Изберете часа, като натиснете **◀◀/▶▶** на дистанционното управление.
6. Натиснете **RDS/SET**.
7. Изберете минутите, като натиснете **◀◀/▶▶** на дистанционното управление.
8. Натиснете **RDS/SET**.

Настройка на часовника чрез приложението „Music Flow Bluetooth”

Инсталирайте приложението „Music Flow Bluetooth” на вашето

Android устройство. (Вижте стр. 24.)

Часовникът на вашия уред ще се синхронизира автоматично с вашето устройство чрез активиране на **Bluetooth** връзка с приложението „Music Flow Bluetooth”.

Използване на плейъра като будилник

1. Включете уреда.
2. Натиснете и задръжте **ALARM**.
3. Натиснете **◀◀/▶▶** на дистанционното управление, за да промените часа и минутите, след което натиснете **RDS/SET**, за да запазите.
4. Натиснете **◀◀/▶▶** на дистанционното управление, за да изберете функция, след което натиснете **RDS/SET**, за да запазите.
 - Натиснете **◀◀/▶▶** на дистанционното управление, за да изберете номер от паметта, когато изберете Тунер, след което натиснете **RDS/SET**.
Ако няма номера в паметта, тази стъпка се пропуска.
5. Натиснете **◀◀/▶▶** на дистанционното управление, за да промените силата на звука.

! Забележка

- Ако настроите часовото време, можете да проверите колко е часът с натискане на **CLOCK**, дори когато плейърът е изключен.
- Можете да настроите аларма след настройка на времето на часовника.
- Ако зададете часа на часовника и алармата, можете да проверите информацията за настройката на алармата с натискане на **ALARM** дори когато уредът е изключен.
- Можете да изберете режим **ALARM ON/OFF**, като натиснете **ALARM**.

Настройка на таймера за автоматично изключване

Натиснете **SLEEP** на дистанционното управление неколкократно за избиране на време за изчакване между 10 и 180 минути. След изтичане на времето за изчакване уредът се изключва.

За да отмените функцията за спящ режим, натиснете неколкократно **SLEEP** на дистанционното управление, докато се появи „SLEEP 10”, след което натиснете още веднъж **SLEEP** на дистанционното управление, докато се покаже „SLEEP 10”.

! Забележка

- Можете да проверите оставащото време, преди уредът да се изключи.
- Натиснете и задръжте **SLEEP**, за да проверите или да промените оставащото време.
- Можете да редактирате оставащото време, когато е показано оставащото време или „DIMMER”.

Dimmer

Натиснете **SLEEP** на дистанционното управление веднъж. Дисплеят потъмнява наполовина.

За да отмените, натиснете неколкократно **SLEEP** на дистанционното управление, докато намаляването на осветеността не се изключи.

! Забележка

Всички LED индикатори се изключват при работа със затъмнителя.

Автоматично изключване

Този уред ще се изключи сам, за да спести енергия, в случай че основният уред не бъде свързан към външно устройство и не бъде използван за период от 20 минути.

Уредът ще се изключи сам и след шест часа, ако главният уред бъде свързан към друг уред с аналогови входни източници.

Функцията за автоматично изключване се прилага само към главния уред в случай на връзка с Wireless Party Link. В случай на второстепенен уред автоматичното изключване е налично след прекъсване на връзката на второстепенното и главното тяло

Как се прекъсва връзката с безжичната мрежа или безжичното устройство.

Изключете уреда, като натиснете бутона за захранване за повече от 5 секунди.

Включване на AUTO POWER

Този уред се включва автоматично от входен източник: LG телевизор или **Bluetooth**

Ако опитате да свържете своето **Bluetooth** устройство, този уред ще се включи и ще се свърже с **Bluetooth** устройството. Можете да възпроизведете желаната музика.

! Забележка

- Тази функция може да не работи в зависимост от свързаното устройство.
- В зависимост от свързаното устройство уредът се включва, но може да не се осъществи връзка чрез **Bluetooth** функцията.
- Ако **Bluetooth** връзката с това устройство прекъсне, някои **Bluetooth** устройства ще се опитват непрекъснато да се свържат с устройството. Поради това се препоръчва да прекъснете връзката, преди да изключите устройството.
- Ако опитате да осъществите връзка с приложението „Music Flow Bluetooth“, се включва **Bluetooth** функцията на този уред.
- Ако включите устройството чрез функцията LG TV или **Bluetooth**, се включва съответната функция на това устройство.
- Ако вече сте сдвоявали този уред, той може да се включи автоматично от източник на входен сигнал, докато е изключен.
- Ако изключите този уред чрез натискане на бутона за захранването за повече от 5 секунди, функцията за автоматично включване се деактивира. За да я активирате, включете уреда.

Автоматична промяна на функция

Този уред разпознава входни сигнали като **Bluetooth** и LG TV, след което автоматично променя подходящата функция.

Когато опитате да свържете Bluetooth устройство

Когато опитате да свържете **Bluetooth** устройство към този уред, се избира **Bluetooth** функцията. Възпроизведете музика на **Bluetooth** устройството.

Когато е свързан LG телевизор

Когато включите своя LG телевизор, свързан чрез LG Sound Sync, този уред променя функцията на LG телевизор. Можете да чуете звука от вашия телевизор.

! Забележка

- Тази функция не е налична по време на запис или изтриване.
- Тази функция работи само с устройства, които са били свързвани преди.

LG Sound Sync



Можете да управлявате някои функции на този уред от дистанционното управление на телевизор, поддържащ LG Sound Sync. Функцията е съвместима с LG телевизори, поддържащи LG Sound Sync. Уверете се, че вашият телевизор притежава емблемата LG Sound Sync.

Функции, които могат да се контролират от дистанционното управление на LG телевизора: увеличаване/намаляване на силата на звука, заглушаване на звука

За подробности относно LG Sound Sync вижте ръководството за потребителя на вашия телевизор.

1. Включете уреда, като натиснете на дистанционното управление или на устройството.

2. Натиснете **F** на дистанционното управление или на уреда, докато функцията LG TV бъде избрана.

3. Настройте изходния звук сигнал на телевизора за слушане на звука през този уред:

Меню за настройка на телевизора [Sound] -> [TV Sound output] -> [LG Sound Sync (Wireless)]

На екрана на дисплея се появява „PAIRED“ за около 3 секунди, след което можете да видите „LG TV“ в прозореца на дисплея, ако телевизорът и вашият уред са свързани нормално.

! Забележка

- Можете също да използвате дистанционното управление на този уред, докато използвате функцията LG Sound Sync. Ако използвате отново дистанционното управление на телевизор, уредът се синхронизира с телевизора.
- При неуспешна връзка проверете състоянието на този уред и на вашия телевизор: захранване, функция.
- Проверете състоянието на този уред и свързването в дадените по-долу случаи при използването на функцията LG Sound Sync.
 - Изключване на уреда.
 - Превключване на друга функция.
 - Прекъсване на безжичната връзка, причинено от смущения или поради отдалеченост.
- Времето за изключване на този уред е различно в зависимост от вашия телевизор.
- Ако опитате да промените функцията, така че да използвате функцията за LG телевизор, силата на звука ще се промени в съответствие с нивото на звука на LG телевизора.
- Елементите от менюто за настройка на телевизора се различават в зависимост от производителя или модела на вашия телевизор.
- Ако свържете LG Sound Sync, докато приложението „Music Flow Bluetooth“ е свързано, контролните функции чрез приложението не са налични.
- Ако сте изключили уреда директно чрез натискане на на дистанционното управление или на уреда, връзката с LG Sound Sync ще се прекъсне. За да използвате тази функция отново, трябва да свържете повторно TV и уреда.
- Ако свържете LG телевизор, докато използвате **Bluetooth, Bluetooth** връзката се прекъсва и LG телевизорът се свързва.
- Силата на звука може да се увеличи, когато TV и този уред са свързани чрез LG Sound Sync. Намалете силата на звука на TV и след това свържете с този уред.

Връзка с Wireless Party Link

Изходният звук на **A** (главния) уред се извежда през **B** (второстепенния) уред. Той е съвместим с уреди, поддържащи Wireless Party Link.

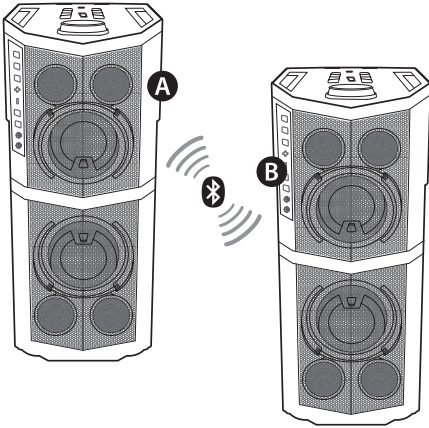

1. Натиснете **WIRELESS LINK** на уреда. В прозореца на дисплея се появява **PARTY LINK MODE SELECT**.
2. Завъртете **SCRATCH / SEARCH & LEVEL CONTROL** на уреда или натиснете **|<</>>|** на уреда, за да изберете **MASTER** или **SLAVE**.
 - **A** Уред: Изберете главен.
 - **B** Уред: Изберете второстепенен.

Два уреда опитват да се свържат един с друг.
3. Когато тези уреди се свържат успешно един с друг, на главния уред се появява „Име на второстепенно устройство CONNECTED“. „CONNECTED TO име на главното устройство“ се появява на второстепенния уред, като скоро след това се променя на второстепенен.

! Забележка

- Ако използвате LG Sound Sync, тази функция не е налична. Ако активирате функцията LG TV, на екрана на дисплея се появява „NOT SUPPORT“.
- Можете да използвате микрофон само във второстепенния уред. В случай на второстепенен уред се поддържа само някои функции.
- При деактивиране на Wireless Party Link уредът SLAVE преминава към BT функция.
- Ако връзката е неуспешна, в прозореца на дисплея се появява „FAILED“.
- Някои функции се синхронизират една с друга.
- Връзката с Wireless Party Link ще се прекъсне, когато изключите уреда или натиснете **WIRELESS LINK** на уреда.
- Уредите MASTER и SLAVE може да са различни в зависимост от състоянието на възпроизвеждане, източника или настройката.
- Проверете следната информация при свързване с Bluetooth.
 - Можете да свържете само едно Bluetooth устройство в MASTER уреда. Не можете да свържете Bluetooth устройство към SLAVE уреда.
 - Връзката чрез Wireless Party Link се поддържа само при Android или iOS устройства. (Връзката чрез Wireless Party Link може да не се поддържа в зависимост от спецификациите или операционната система на свързаното устройство.)
 - Сменяемите/разглобяемите **Bluetooth** устройства (като например ключ за порт и други) не поддържат връзка с Wireless Party Link.
 - Когато е свързан Wireless Party Link, **Bluetooth** връзката не е налична в състояние на запис или изтриване.

Отстраняване на неизправности

Общи

Проблем	Причина и решение
Уредът не работи правилно.	<ul style="list-style-type: none"> Изключете захранването на този уред и свързаното външно устройство (телевизор, уфер, DVD-плейър, усилвател и други) и го включете отново. Извадете захранващите кабели на този уред и на свързаното външно устройство (телевизор, уфер, DVD плейър, усилвател и други) и опитайте да ги свържете отново. Предидшната настройка може да не се запази, когато устройството се изключи.
Няма захранване.	<ul style="list-style-type: none"> Захранващият кабел не е включен. Включете захранващия кабел. Проверете дали електрозахранването не е спряно. Проверете състоянието на електрозахранването, като се опитате да пуснете други електронни устройства.
Няма звук.	<ul style="list-style-type: none"> Проверете дали сте избрали правилната функция. Натиснете бутон за функция и проверете избраната функция.
Радиостанциите не могат да се настройват правилно.	<ul style="list-style-type: none"> Аntenата е разположена или свързана неправилно. Уверете се, че сте свързали добре антената. Излъчваният от радиостанцията сигнал е твърде слаб. Настройте ръчно станцията. Няма предварително запаметени станции или предварително запаметените станции са изтрети (когато настройвате чрез търсене на предварително запаметени канали). Запаметете предварително някои радиостанции, вижте стр. 26 за подробности.
Дистанционното управление не работи правилно.	<ul style="list-style-type: none"> Дистанционното управление е твърде далеч от уреда. Работете с дистанционното управление на разстояние от около 23 фута (7 м). Има преграда между дистанционното управление и уреда. Отстранете преградата. Батериите на дистанционното са изтощени. Поставете нови батерии.
Няма светлина	<ul style="list-style-type: none"> Проверете светлинните ефекти, като натиснете LIGHTING.
LG Sound Sync не работи.	<ul style="list-style-type: none"> Проверете дали вашият LG телевизор поддържа LG Sound Sync Проверете връзката на LG Sound Sync. Проверете настройките на звука на вашия телевизор и на този уред.

Технически характеристики

Общи	
Изисквания към захранването	Вижте главния етикет на уреда.
Консумация на електроенергия	Вижте главния етикет на уреда.
	Мрежов режим на готовност: 0,5 W (Ако всички мрежови портове са активирани.)
Размери (Ш x В x Д)	Приблиз. 818 мм x 318 мм x 388 мм
Тегло нето	Приблиз. 17,2 кг
Работна температура	5 °C до 35 °C (41 °F до 95 °F)
Работна влажност	60%

Входове	
Аналогов аудио вход (AUX IN)	1,2 Vrms (1 kHz, 0 dB), 600 Ω, RCA гнездо (Л, Д)
Микрофон (MIC 1/2)	Чувствителност 15 mV (1 kHz), 6,3 мм жак x 2

Тунер	
FM обхват за настройка	87,5 до 108,0 MHz или 87,50 до 108,00 MHz

Система	
Честотни характеристики	80 до 20000 Hz
Съотношение сигнал-шум	Повече от 75 dB
Динамичен обхват	Повече от 80 dB
Захранване на шината (USB)	5 V $\overline{=}$ 1 A

Усилвател (RMS изходна мощност)	
Обща изходна мощност	600 W
Преден	300 W × 2 (4 Ω при 1 KHz, 10% THD)

- Дизайнът и спецификациите подлежат на промени без предизвестие.

Поддръжка

Работа с уреда

Транспортиране на уреда

Запазете оригиналната кутия и опаковъчните материали. Ако се наложи да транспортирате уреда, използвайте оригиналната фабрична опаковка, за да му осигурите максимална защита.

Поддържайте външните повърхности чисти

Не използвайте летливи течности, като например спрей против насекоми, близо до уреда. Прилагането на голям натиск при почистване може да повреди повърхностите. Не оставяйте гумени или пластмасови изделия в продължителен контакт с уреда.

Почистване на уреда

За почистване на плейъра използвайте мека суха кърпа. Ако повърхностите са силно замърсени, използвайте мека кърпа, навлажнена с разтвор на слаб миещ препарат. Не използвайте силни разтворители, като алкохол, бензин или разреждители, тъй като те могат да повредят повърхностите на уреда.

Търговски марки и лицензи



Словесната марка и емблемата на **Bluetooth®** са собственост на **Bluetooth® SIG, Inc.** и всяко използване на тези марки от страна на LG Electronics е по лиценз.

Останалите търговски марки и наименования са собственост на съответните им притежатели.

