



제품 사용설명서

벽걸이 에어컨

제품을 안전하고 편리하게 사용하기 위해 제품을 사용하기 전에 사용설명서를 읽어주세요.

권장 안전 사용 기간: 7년

권장 안전 사용 기간을 초과해서 사용하면 사용 환경의 변화나 제품의 노후로 인해 안전사고가 발생할 수 있습니다. 권장 안전 사용 기간 내에 안전 점검을 받으세요. (안전 점검은 유료 서비스입니다.)

전문 기술이 필요한 제품을 설치할 때는 LG전자 서비스 센터를 이용하세요.

제품을 잘못 설치해서 생긴 문제는 설치한 사람의 책임이며, 이런 경우 품질 보증 기간 안에도 무상 서비스를 받을 수 없습니다.

모델: 벽걸이 에어컨(냉방)



목차

	안전을 위해 주의하기	16
4	제품을 사용하기 전에 읽어주세요 .	17
4	안전 기호와 의미	17
4	R32 냉매 사용 제품 (라벨) 에 표 시되는 안전 기호와 의미	17
4	경고	18
5	제품을 설치할 때	19
5	전원 플러그나 전원선을 다룰 때	23
7	제품을 사용할 때	
7	리모컨을 사용할 때	
7	제품을 청소할 때	
8	제품 이상 및 고장이 발생했을 때	
8	만일의 경우를 대비하여	
8	주의	27
8	제품을 설치할 때	27
9	제품을 사용할 때	27
	LG ThinQ 사용하기	
10	LG ThinQ 와 LG 가전 연결하기	
10	앱 설치 및 제품 등록하기	27
10	제품 업그레이드하기	28
11	와이파이 모듈 사양	32
11	블루투스 모듈 사양	33
11	레이다 센서 사양	35
	알아보기	
12	에어컨의 모습과 기능 살펴보기	37
12	실내기	37
13	실외기	38
13	소모품 구매하기	39
14	사용하기 전 알아두기	40
	사용하기	
16	표시부 살펴보기	41
	실내기 표시부	41
	리모컨 살펴보기	
	리모컨 건전지 끼우기	42
	제품과 리모컨 연결하기	43
	리모컨의 신호 수신이 가능한 범위	46
	리모컨 처음 사용하기 (리모컨 종 류 A)	49
	리모컨 처음 사용하기 (리모컨 종 류 B)	49
	냉방 기본 기능 작동하기	
	냉방 기능 사용하기	50
	냉방 부가 기능 설정하기	50
	제습 기능 사용하기	51
	송풍 기능 사용하기	51
	송풍 부가 기능 설정하기	51
	추가 기능 및 설정하기	
	화면 밝기 설정하기	52
	음량 설정하기	52
	실내 상태 확인하기	53
	전력량 확인하기 (옵션)	53
	저소음 기능 설정하기 (옵션)	53
	스마트 진단하기	54
	열대야 취침 설정하기	54
	켜짐 및 꺼짐 예약하기	54
	예약 취소하기	54
	강제 운전 사용하기	54
	정전 보상 (자동 재운전) 기능 사용 하기	54
	관리하기	
	청소하기	
	AI 건조 설정하기	55
	필터 청소하기	55
	상하 풍향 조절기 청소하기	55
	열교환기 세척 기능 설정하기 (옵 션)	55

- 56 냄새 제거하기**
- 56 냄새에 따른 제거 방법 알아보기
- 57보관하기**
- 57제품 보관하기

고장 신고 전 확인하기

- 58고장 진단하기**
- 58LG ThinQ 로 고장 진단하기
- 58신호음으로 고장 진단하기
- 59문제 해결하기**
- 59운전
- 61소음
- 61와이파이

제품 보증서 보기

- 63제품 보증서**
- 63품질 보증 기간
- 64소비자 분쟁 해결 기준
- 65고객이 비용을 내야 하는 유상 서비스에 대한 책임

부록

- 66에너지 효율 등급**
- 66제품 에너지 효율 등급 안내
- 66폐가전제품 처리 절차**
- 66신제품을 구입했을 때
- 66사용하던 제품을 버릴 때
- 66오픈소스 정보**
- 66오픈소스 안내 정보
- 67생활 속 전기안전 캠페인**
- 67우리 집 전기시설 안전사용 요령
- 67우리 집 전기안전을 위한 기본 수칙
(동영상)



안전을 위해 주의하기

제품을 사용하기 전에 읽어주세요.

다음의 '안전을 위해 주의하기'는 예상하지 못한 위험이나 손해를 방지하기 위한 것이니 확인하세요.





'안전을 위해 주의하기'는 '경고'와 '주의' 두 가지로 구분되어 있습니다.

안전 기호와 의미

	이 안전 기호는 위험을 야기할 우려가 있는 사항과 조작에 대하여 주의를 환기시키기 위한 기호입니다. 위험을 피하기 위하여 이 기호가 있는 부분을 주의 깊게 읽고 지시에 따르십시오.
	경고 지시 사항을 위반하면 심각한 상해나 사망에 이를 수 있습니다.
	주의 지시 사항을 위반하면 경미한 상해가 발생하거나 제품이 손상될 수 있습니다.

일반 사용자가 접근 불가능한 기기입니다.

R32 냉매 사용 제품(라벨)에 표시되는 안전 기호와 의미

	이 안전 기호는 본 제품이 가연성 냉매(R32)를 사용하고 있음을 나타내는 기호입니다. 냉매가 누출되어 불이 날 수 있는 외부 요인에 노출되면 화재의 원인이 됩니다.
	이 그림 기호는 사용설명서를 주의 깊게 읽어야 함을 나타내는 기호입니다.
	이 그림 기호는 서비스 센터의 수리 기사가 설치설명서를 참조하여 제품을 취급해야 함을 나타내는 기호입니다.
	이 그림 기호는 사용설명서 또는 설치설명서와 같은 정보를 사용할 수 있음을 나타내는 기호입니다.

R32 냉매 사용 제품에 해당합니다. 실내기 측면에 부착된 라벨을 통해 사용 냉매를 확인하세요.

경고

경고

- 아래 사항을 준수하지 않으면 화재나 감전 등으로 심각한 상해나 사망의 원인이 됩니다.

제품을 설치할 때

⊘ 금지 사항

- LG전자 서비스 센터의 수리기사 이외에는 분해·수리·개조하지 마세요. 재설치를 할 때는 LG전자 서비스 센터(1544-7777)로 연락하세요.
- 폭발성 위험이 있는 장소에 제품을 설치하거나 사용하지 마세요.
- 제품을 열기구 근처에 설치하거나 제품 위에 물건들을 올리지 마세요.
 - 액체류, 가연성 물질, 인화성 물질, 화기(촛불, 담뱃불, 모기향 등)
 - 무겁거나 깨지기 쉬운 물건
- 공기 흡입구 또는 토출구를 막거나 제품 주변에 장애물을 두지 마세요.

○ 준수 사항

- 제품을 신규로 설치하거나 이전(이사) 재설치할 때는 반드시 당사 설치 자격증을 소지한 설치 기사가 정품 부품을 사용하여 제품을 설치할 수 있도록 LG전자 서비스 센터 대표 번호(1544-7777)로 연락하세요.
 - 비전문가가 제품을 설치하거나 정품 부품이 아닌 부품을 사용하면 화재, 폭발, 감전, 누수 등 위험이 발생할 수 있습니다.
 - 당사 설치 자격증을 소지하지 않는 설치 기사가 제품을 설치하여 발생한 문제는 당사가 무상 서비스를 실시하지 않습니다.
- 실외기 설치대가 손상되었다면 설치대를 새로운 것으로 교체하여 설치하세요.
- 제품 포장재(비닐, 스티로폼 등)는 설치 후 바로 버리세요. 어린이가 포장재를 가지고 놀다가 포장재에 질식될 수 있습니다.

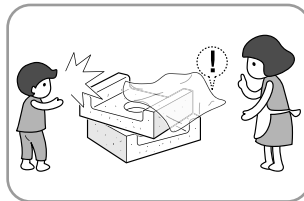

전원 플러그나 전원선을 다룰 때

⊘ 금지 사항

- 전원 플러그나 차단기를 젖은 손으로 만지지 마세요.

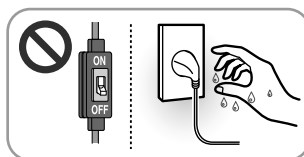

6 안전을 위해 주의하기

- 전원 플러그나 전원선을 파손하거나 개조하지 마세요. 연장하거나, 고온부에 가까이하거나, 무리하게 구부리거나, 비틀거나, 무거운 것을 올리거나, 묶는 등의 행위로 전원 플러그나 전원선을 상하게 하지 마세요.
- 전원 콘센트의 구멍이 헐거울 때는 사용하지 마세요.
- 전원 플러그를 제품 뒷면에 눌러서 하거나 거꾸로 꽂지 마세요.

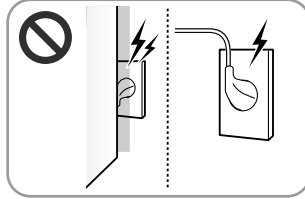

- 제품 작동 중에 전원 플러그를 빼거나 차단기를 내려서 제품을 끄지 마세요.

○ 준수 사항

- 제품 설치, 점검, 수리, 청소할 때 주 전원을 차단하세요. 작업이 완료되면 제품을 완전히 조립한 후 전원을 연결하세요.
- 정격 전압 (220 V), 주파수 (60 Hz), 전류 조건에 맞는 제품 전용 전원선을 사용하세요.
- 멀티 콘센트를 사용하지 말고 정격 전압 및 전류 이상의 콘센트를 사용하세요.

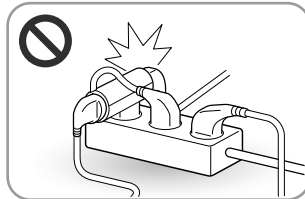

- 전원 플러그를 뺄 때는 전원선을 당기지 말고 전원 플러그를 잡고 빼세요.

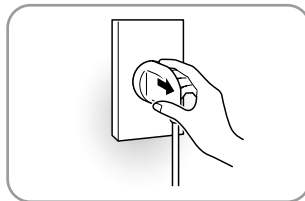

- 전원선 또는 전원 플러그가 손상되었을 때는 사용을 중지하고 LG전자 서비스 센터로 연락하여 교체하세요.
- 제품 작동 중에 정전이 될 경우 전원 플러그를 빼거나 차단기를 내리세요.
- 전원 플러그에 물기나 먼지가 묻어 있으면 완전히 제거한 후 콘센트에 단단히 꽂으세요.
- 천둥 또는 번개가 칠 때나 오랫동안 사용하지 않을 경우에는 전원 플러그를 빼거나 차단기를 내리세요.
- 동물이 전원선을 갉아먹지 않도록 하세요.

제품을 사용할 때

⊗ 금지 사항

- 제품 작동 중에 공기 흡입구 또는 토출구에 손가락이나 이물질(막대기, 핀 등)을 넣거나 공기 흡입구 또는 토출구를 강제로 열지 마세요.
- 제품(센서 구멍 등)에 이물질을 넣거나 물을 뿌리지 마세요.
- 화기(양초, 램프 등), 연소 기구, 인화성 물질(LP가스, 가연성 스프레이, 살충제, 방향제 등의 가연성 가스 및 에틸에테르, 벤젠, 알코올, 휘발유, 경유, 화장품 등)을 제품 근처에서 사용하거나 제품 근처에 보관하지 마세요.

○ 준수 사항

- 경험과 지식이 부족한 사람(어린이 포함) 또는 신체, 감각, 정신 능력이 결여된 사람은 보호자의 감독이나 지시 없이 본 제품을 안전하게 사용할 수 없습니다. 안전한 사용을 위하여 보호자가 감독하세요.
- 밀폐된 공간에서 제품을 오랫동안 사용하지 말고, 실내를 자주 환기하세요.
- 사람 또는 동물이 제품 위에 올라가지 않도록 주의하세요.

리모컨을 사용할 때

⊗ 금지 사항

- 리모컨 건전지를 충전 또는 분해하거나 화기가 있는 곳에 버리지 마세요.

○ 준수 사항

- 건전지 액이 피부에 묻었을 경우 깨끗한 물로 씻고, 필요 시 의사에게 문의하세요.
- 어린이가 건전지를 삼키지 않도록 주의하고, 어린이의 손이 닿지 않는 곳에 보관하세요. 만일 어린이가 건전지를 삼킨 경우 즉시 의사와 상담하세요.

제품을 청소할 때

⊗ 금지 사항

- 강알칼리성이나 강산성 세척제를 사용하여 제품 내부를 세척할 경우 열교환기 부식, 팬 파손 등의 제품 손상이 발생할 수 있으니 사용하지 마세요.

○ 준수 사항

- 제품을 청소할 때는 인화성 물질(알코올, 시너(신나), 벤젠 등), 치약, 연마제 등을 사용하지 말고 부드러운 천으로 청소하세요.

8 안전을 위해 주의하기

- 제품을 청소할 때는 장갑을 착용하고 날카로운 부분(열교환기 등)에 상해를 입지 않도록 주의하세요.
- 필터 청소는 진공청소기 또는 부드러운 솔로 청소하세요. → 제품 사용설명서의 **관리하기(필터 청소하기)**를 보세요.
- 제품을 장기간 사용하였거나 열교환기가 오염된 경우 LG전자 서비스 센터로 연락하여 청소하세요.
- 제품 내부는 LG전자 서비스 센터로 연락하여 청소하세요. (세척 서비스는 보증 기간과 상관없이 소비자 부담입니다.)
 - 소비자의 임의적인 세척은 감전, 화재, 고장의 원인이 될 수 있습니다.
 - 강알칼리성이나 강산성 냄새 제거용 청결제를 직접 열교환기에 뿌릴 경우 열교환기가 손상될 수 있으므로 중성 성분의 청결제를 사용하고, 물로 충분히 행구세요.

제품 이상 및 고장이 발생했을 때

○ 준수 사항

- 제품에서 이상한 소리나 냄새 또는 연기가 나면 즉시 전원 플러그를 빼거나 차단기를 내린 후 LG전자 서비스 센터로 연락하세요.
- 제품 내부로 물 또는 이물질이 들어가거나 제품이 침수되었을 경우 제품을 사용하지 말고 차단기를 내린 후 LG전자 서비스 센터로 연락하세요.

만일의 경우를 대비하여

○ 준수 사항

- 가스(이소부탄, 프로판, 도시가스 등)가 켜지는 때는 제품이나 전원선을 건드리지 말고 즉시 실내를 환기하세요.

주의

주의

- 아래 사항을 준수하지 않으면 제품 손상 및 경미한 상해의 원인이 됩니다.
-

제품을 설치할 때

⊘ 금지 사항

- 이동식 차량(캠핑카 등), 선박, 비행기 등의 내부에 제품을 설치하지 마세요.

○ 준수 사항

- 커튼 등의 장애물이 없거나 직사광선에 노출되지 않는 장소에 제품을 설치하세요.
- 실외기 토출 에어 가이드(바람막이)는 LG전자에서 공급하는 것을 설치하세요.
- 제품을 설치하거나 옮길 때 2명 이상이 함께 제품을 드세요.

제품을 사용할 때

⊗ 금지 사항

- 제품을 동식물, 정밀기기, 미술품 등의 보존과 같은 특수한 용도나 장소에 사용하지 마세요.
- 제품에서 나오는 물을 마시지 마세요.
- 제품을 임의로 이동하거나 제품에 매달리지 마세요.
- 제품 연결 배관은 뜨거울 수 있으므로 손을 대거나 만지지 마세요.
- 제품이 작동 중일 때 토출구 또는 제품 내부에 있는 풍향 조절기를 강제로 움직이지 마세요.
- 제품에 강한 충격을 주지 마세요.

○ 준수 사항

- 지나친 냉방을 피하고, 제품을 장시간 사용할 경우 자주 실내를 환기하세요.
- 냉매를 추가하거나 재충전이 필요할 때는 LG전자 서비스 센터로 연락하세요.

LG ThinQ 사용하기

LG ThinQ와 LG 가전 연결하기

앱 설치 및 제품 등록하기

LG ThinQ 앱을 설치하면 언제 어디서나 편리하게 우리집 LG 가전을 관리할 수 있습니다.

- 제품에 와이파이 기능이 있는 모델에만 적용됩니다.

QR 코드가 부착된 제품

스마트폰의 카메라 또는 QR 코드 리더 앱을 사용하여 제품에 부착된 QR 코드를 스캔하세요.

- QR 코드가 부착된 위치는 제품에 따라 다를 수 있습니다.

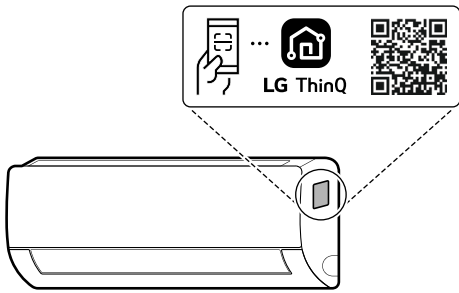

QR 코드가 부착되지 않은 제품

1 LG ThinQ 앱을 검색하여 설치하세요.

- 안드로이드 폰 사용자는 Google Play 스토어에서 **LG ThinQ** 앱을 검색하여 설치하세요.
- iOS 폰 사용자는 Apple 앱스토어에서 **LG ThinQ** 앱을 검색하여 설치하세요.

2 설치된 LG ThinQ 앱을 실행한 후 로그인하세요.

- 사용 중인 계정을 이용하여 로그인하거나 LG 계정을 만들어 로그인할 수 있습니다.

3 제품 등록 버튼(+)을 누른 후, 앱의 안내에 따라 제품을 등록하세요.

알아두기

- 와이파이 이름과 비밀번호는 무선 공유기에 있습니다. 와이파이는 2.4 GHz를 선택해야만 합니다. 가전제품에

장착된 와이파이 모듈은 5 GHz를 지원하지 않아, 5 GHz 선택 시 가전제품을 무선 공유기에 연결할 수 없습니다.



- 무선 공유기의 인증 및 암호화 유형은 WPA2를 권장합니다.
- 무선 네트워크 연결 품질은 주변의 무선 환경에 영향을 받을 수 있습니다. 장애가 발생하면 인터넷 서비스 제공 업체로 문의하시기 바랍니다.
- 가전제품에 장착된 와이파이 모듈과 무선 공유기를 연결할 수 없는 경우 아래의 방법으로 해결할 수 있습니다.
 - 무선 공유기에 방화벽이 설정되어 있다면 예외 등록 또는 해제 후 진행하세요.
 - 구형 무선 공유기*1의 이름이나 비밀번호에 한글 또는 한글+한자키 조합의 특수문자(★, □, ■, ♥ 등)가 포함되어 있으면 제품을 무선 공유기에 연결할 수 없습니다. 와이파이 이름과 비밀번호는 반드시 영문이나 숫자, 혹은 영문과 숫자 조합으로 설정하세요.

*1 구형 무선 공유기는 유니코드(전 세계의 모든 문자를 다루도록 설계된 표준 문자 전산 처리 방식) UTF-8을 지원하지 않는 공유기입니다.

- 제품과 무선 공유기 사이의 거리가 너무 멀면 신호 강도가 약해집니다. 신호가 약하면 제품을 등록하는 데 많은 시간이 걸리거나 실패할 수 있습니다.
- 아래 경우에는 **LG ThinQ** 앱의 제품별 설정에서 네트워크 정보를 변경하세요.
 - 무선 공유기를 변경했을 때
 - 무선 공유기의 비밀번호를 변경했을 때
 - 인터넷 서비스 제공 업체를 변경했을 때
- 설명서의 내용은 **LG ThinQ** 앱 버전에 따라 다를 수 있으며, 사용자에게 통보 없이 변경될 수 있습니다.

제품 업그레이드하기

본 내용은 UP가전 업그레이드 기능이 있는 모델에 적용됩니다.

LG ThinQ 앱을 통해 제품의 기능을 업그레이드하여 새로운 기능을 경험할 수 있습니다.

- 스마트폰의 **LG ThinQ** 앱의 Push 메시지 또는 **LG ThinQ** 앱의 UP가전 센터를 클릭하여 제품의 기능을 업그레이드할 수 있습니다.

1 스마트폰으로 발송된 **LG ThinQ** 앱 Push 메시지를 확인 후 누르세요.

- LG ThinQ** 앱 안의 좌측 메뉴를 선택한 후 **UP가전센터** 메뉴에서도 확인 가능합니다.

2 **LG ThinQ** 앱의 안내에 따라 제품 업그레이드를 진행하세요. 제품은 대기 상태를 유지 중입니다.

- 업그레이드 중에 제품의 전원을 끄면 업그레이드가 중단되므로 제품 전원을 끄지 마세요.

3 **LG ThinQ** 앱에서 업그레이드 하기를 누르면 제품에서 업그레이드가 진행됩니다.

4 업그레이드 완료 후 상세 기능에 대한 설정은 **LG ThinQ** 앱 내 가이드를 확인하세요.

모듈 모델명	RSMV2
사용 주파수	61.02 GHz ~ 61.48 GHz
최대 출력	< 120 mW

와이파이 모듈 사양

본 내용은 제품에 와이파이 모듈이 장착된 모델에 적용됩니다.

해당 무선설비는 전파 혼신 가능성이 있으므로 인명 안전과 관련된 서비스는 할 수 없습니다.

사용 주파수	2 412 MHz ~ 2 472 MHz
최대 출력	< 12 mW/MHz

블루투스 모듈 사양

본 내용은 제품에 블루투스 모듈이 장착된 모델에 적용됩니다.

해당 무선설비는 전파 혼신 가능성이 있으므로 인명 안전과 관련된 서비스는 할 수 없습니다.

사용 주파수	2 402 MHz ~ 2 480 MHz
최대 출력	< 3.6 mW

레이다 센서 사양

본 내용은 제품에 레이다 센서가 장착된 모델에 적용됩니다.

해당 무선설비는 전파 혼신 가능성이 있으므로 인명 안전과 관련된 서비스는 할 수 없습니다.

알아보기

에어컨의 모습과 기능 살펴보기

알아두기

- 본 사용설명서의 제품 이미지는 사용자의 이해를 돕기 위한 것으로 실물과 다를 수 있습니다.

실내기

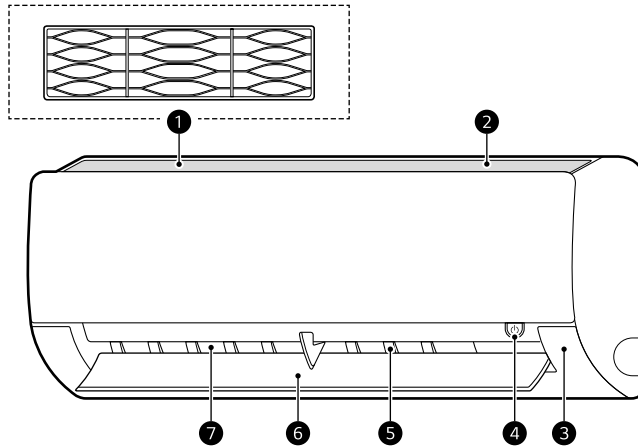

① 극세 필터

- 먼지를 걸러주는 필터입니다.

② 공기 흡입구

- 외부 공기가 들어오는 곳입니다.

③ 실내기 표시부 및 리모컨 수신부

- 제품이 작동할 때 전원이나 와이파이 연결 상태를 확인할 수 있으며, 리모컨 신호를 받아들이는 센서가 있습니다.

④ 강제 운전 버튼

- 제품을 강제로 켜거나 끌 때, 또는 시운전을 할 때 사용할 수 있습니다.

⑤ 좌우 풍향 조절기

- 바람 방향을 왼쪽, 오른쪽으로 조절할 수 있습니다.
- 좌우 바람을 수동으로만 조절할 수 있는 모델은 좌우 풍향 조절기를 손으로 직접 조절할 수 있습니다.

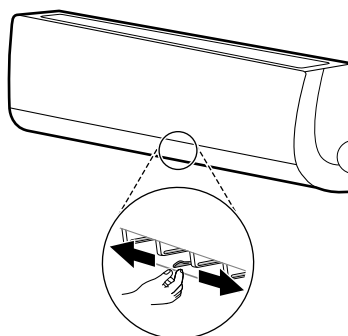

⚠ 경고

- 좌우 풍향 조절기를 조절할 때는 손가락이 팬에 닿지 않도록 주의하세요.

⑥ 상하 풍향 조절기

- 바람 방향을 위, 아래로 조절할 수 있습니다.

⑦ 공기 토출구

- 실내로 바람을 보내 사용자가 원하는 온도로 맞춥니다.

실외기

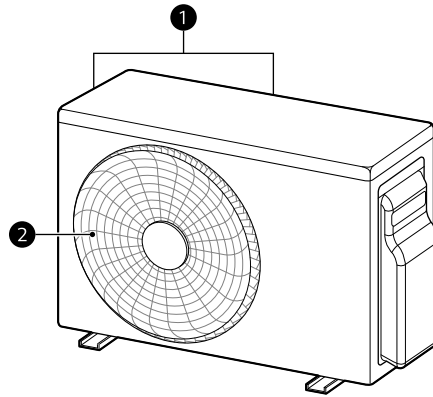

① 공기 흡입구

- 공기가 열교환기로 들어오는 곳입니다.

② 공기 토출구

- 열교환이 끝난 공기가 나가는 곳입니다.

소모품 구매하기

가까운 LG전자 서비스 센터([1544-7777](tel:1544-7777))나 LG전자 홈페이지(www.lge.com)의 소모품샵에서 소모품을 구매할 수 있습니다.

사용하기 전 알아두기

- 출입문 근처에 제품을 설치하지 마세요.
 - 문을 열고 닫을 때마다 바깥 공기가 들어와 에너지가 낭비될 수 있습니다.
- 제품을 작동하는 동안에는 커튼이나 블라인드를 쳐서 바깥의 공기나 직사광선을 막으세요.
 - 여름철에는 커튼이나 블라인드가 집 안으로 들어오는 직사광선을 막아주어 실내 온도를 2°C 정도 낮출 수 있습니다.
- 실내의 온도와 습도가 높을 때는 제품의 희망하는 온도를 25°C ~ 26°C로 설정하세요.
 - 희망하는 온도를 지나치게 낮게 설정하면 전력 소모량이 많아집니다. 또한 실내와 실외의 온도가 크게 차이 나면 건강에 좋지 않으며 냉방병이 생길 수 있습니다.
- 제품을 선풍기와 함께 사용하세요.
 - 제품의 바람 세기를 약하게 설정하고 선풍기를 함께 켜면 제품의 온도를 낮추어 사용하는 것처럼 시원하고 전기 요금도 절약할 수 있습니다.
- 제품을 사용할 때 자주 켜고 끄지 마세요.
 - 필요한 만큼 모터의 회전 속도를 조절하는 인버터 제품은 실내 온도가 희망하는 온도에 가까워질수록 절전 운전을 합니다. 제품을 계속 켜둘 때보다 켜고 끄기를 반복할 때 전기 요금이 더 많이 나올 수 있습니다.
- 사용 환경이나 시간에 따라 제품 내부가 오염될 수 있으므로, 제품을 정기적으로 점검하고 청소하세요.
- 오랜 시간 제품을 사용하지 않을 때는 전원 플러그를 빼거나 제품 전용 차단기를 내리세요.
 - 대기 전력을 줄여 전기 요금을 아낄 수 있습니다.
 - 제품에 흐르는 전기를 차단하면 폭우나 천둥, 벼락 같은 천재지변에서 일어날 수 있는 누전이나 화재 등의 사고를 막을 수 있습니다.
- 제품을 사용할 때 권장 사용 온도는 아래를 참고하세요.
 - 실외 온도와 실내 온도가 너무 높거나 낮으면 안전장치가 켜지면서 제품의 작동이 멈출 수 있습니다.
 - 습도가 높은 곳에서 냉방 운전을 할 때 제품 표면에 이슬이 맺힐 수 있습니다.

냉방 운전	최고	최저
실내 온도	32 °C	18 °C
실외 온도	48 °C	18 °C

- 실외기 설치 장소의 온도가 높아지면 제품에서 차가운 바람이 나오지 않을 수 있습니다. 아래와 같이 조치하세요.
 - 실외기 설치 장소의 갤러리 또는 방충망을 열지 않고 사용하면 실외기 설치 장소의 온도가 높아져서 제품이 작동과 정지를 반복하거나 시원한 바람이 나오지 않을 수 있습니다. 실외기 설치 장소의 갤러리 또는 방충망을 여세요. 갤러리를 사용한다면 레버를 위로 올리세요.

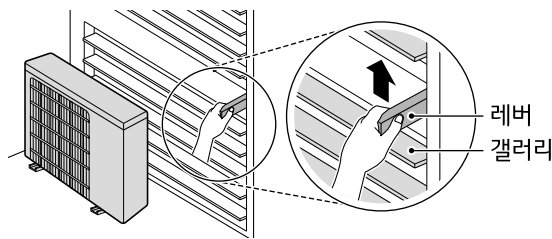

- 실외기 주변에 장애물이 있으면 전기 요금이 많이 나올 수 있습니다. 실외기 주위의 장애물을 치우세요.

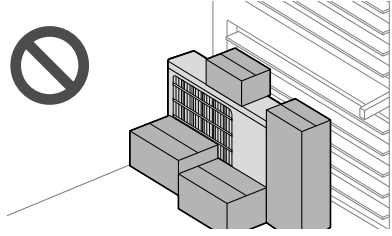

사용하기

표시부 살펴보기

실내기 표시부

실내기 표시부에서 제품의 다양한 기능을 확인할 수 있습니다.

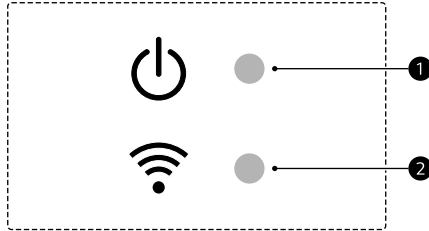

❶ 전원 및 정전 보상 기능 표시

제품의 전원 및 정전 보상 기능을 표시합니다.

- 제품의 전원이 켜지거나 작동할 때 나타납니다.
- 정전 보상 기능을 설정하거나 해제할 때 표시등이 깜빡입니다.

❷ 와이파이 연결 표시

제품과 와이파이를 연결할 때 나타납니다.

✔ 알아두기

- 실내기 표시부에서는 기능을 선택하거나 조작할 수 없습니다.
-

리모컨 살펴보기

리모컨 건전지 끼우기

알카라인 건전지 1.5V, AAA형을 사용하세요.
건전지는 2개를 똑같이 새것으로 같이 끼우고, 리모컨
안쪽에 표시 방향으로 넣으세요.

1 리모컨의 건전지 덮개를 밀어서 여세요.

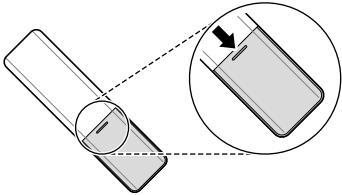

2 건전지를 +, - 표시에 맞게 넣으세요.

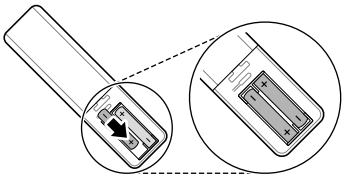

3 리모컨의 건전지 덮개를 **딸깍** 소리가 날 때까지 밀어 넣으세요.

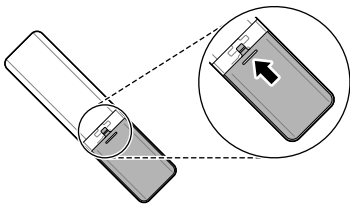

⚠ 경고

- 폭발 사고가 발생할 수 있으니 건전지를 화기나 열기가 있는 곳에 버리지 마세요.

⚠ 주의

- 리모컨을 발로 밟거나 던지는 등의 강한 충격을 주지 마세요.
- 리모컨을 물기가 있거나 습기가 많은 곳에서는 사용하지 마세요.
- 리모컨을 화기나 열기가 있는 곳에서는 사용하지 마세요.

- 리모컨을 오랫동안 사용하지 않으면 건전지 액이 흘러나올 수 있습니다. 고장의 원인이 될 수 있으니 건전지를 꺼내고 보관하세요.
- 사용한 건전지를 분해하거나 다시 충전하지 마세요.
- 비눗물, 화장품, 화학약품, 방향제, 살균 세정제 등이 묻었을 경우, 부드러운 천이나 물티슈로 즉시 닦으세요.

✔ 알아두기

- 리모컨의 여러 버튼을 동시에 누르면 제품이 작동하지 않습니다.
- 리모컨을 사용할 때는 리모컨을 리모컨 수신부 방향으로 향하게 하세요.
- 삼파장 형광등이나 네온사인같이 강한 빛이 발생하는 곳에서는 리모컨 수신이 잘 안 될 수 있습니다. 이런 경우에는 리모컨 수신부 바로 앞에서 리모컨을 사용하세요.
- 리모컨을 잃어버렸을 때는 가까운 LG전자 서비스 센터에서 구입할 수 있습니다.

제품과 리모컨 연결하기

블루투스 연결을 위해 아래 방법에 따라 제품과 리모컨을 연결하세요.

- 리모컨의 **운전선택** 버튼을 3초 동안 누르세요. 리모컨 표시부에 블루투스 아이콘이 나타나면 제품과 리모컨이 연결됩니다.

- 블루투스를 연결할 때 리모컨 표시부에 블루투스 아이콘이 깜빡이며, 연결이 완료되면 블루투스 아이콘 표시가 유지됩니다.

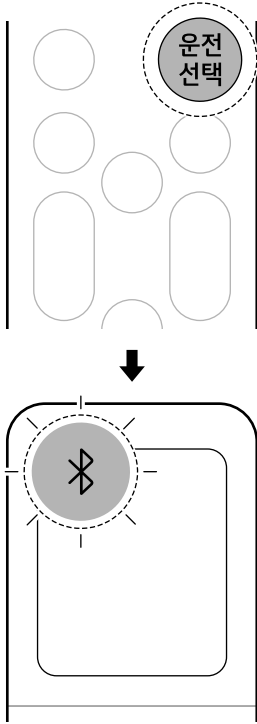

리모컨의 신호 수신 가능한 범위

제품 가까이에서 리모컨을 사용해야 무선 신호를 잘 받을 수 있습니다.

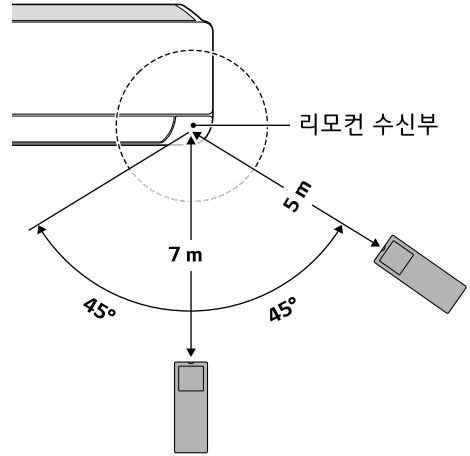

✔️ 알아두기

- 외부 요인에 의해 제품과 리모컨의 연결이 해제될 경우 원활한 제품 사용을 위해 제품과 리모컨을 다시 연결하세요.
- 모델에 따라 블루투스 기능을 지원하지 않을 수 있습니다.

리모컨 처음 사용하기(리모컨 종류 A)

리모컨 버튼 살펴보기

리모컨을 사용하여 제품의 다양한 기능을 간편하게 선택할 수 있습니다.

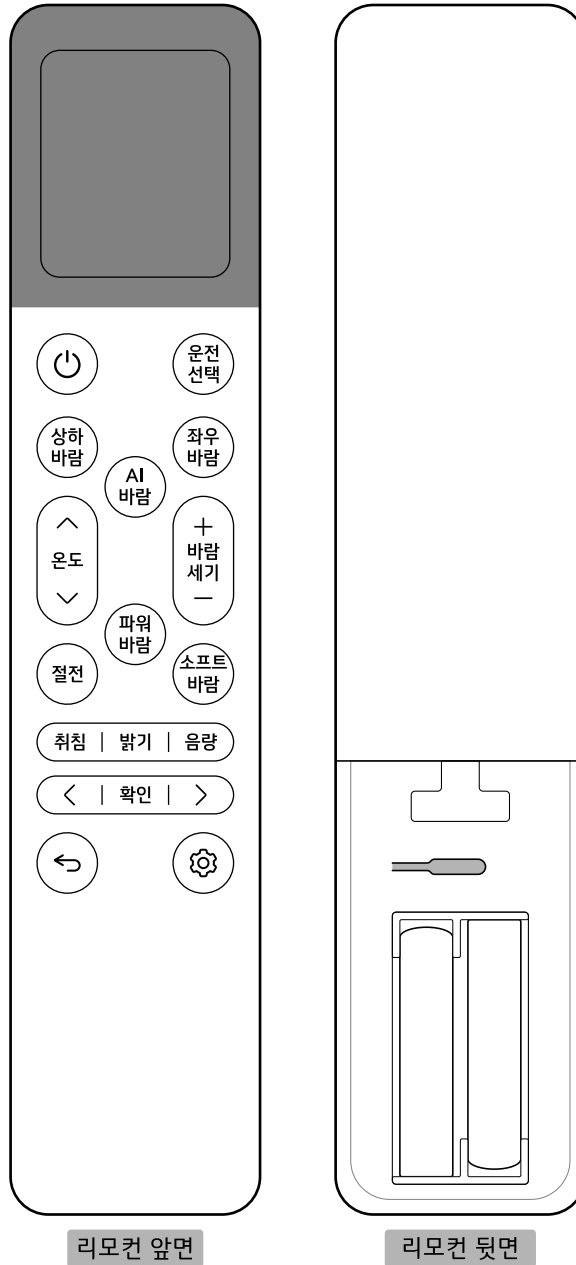









리모컨 앞면

리모컨 뒷면

버튼	설명
	<p>전원 제품 전원을 켜고 끌 수 있습니다.</p>
	<p>LG ThinQ 연결하기 전원 버튼을 3초 동안 누르면 제품과 와이파이를 연결할 준비 상태가 되고 LG ThinQ 앱을 통해 와이파이를 연결할 수 있습니다. → 제품 사용설명서의 LG ThinQ 사용하기(앱 설치 및 제품 등록하기)를 보세요.</p>

버튼	설명
	<p>운전선택 냉방이나 제습, 송풍 같은 운전 모드를 선택할 수 있습니다.</p> <ul style="list-style-type: none"> • 운전선택 버튼을 누를 때마다 냉방 → 제습 → 송풍으로 바뀝니다. <hr/> <p>제품과 리모컨 연결하기 운전선택 버튼을 3초 동안 누르면 제품과 리모컨을 연결할 수 있습니다.</p>
	<p>상하바람 공기 토출구에서 나오는 바람 방향을 위, 아래로 설정할 수 있습니다.</p> <div data-bbox="540 475 1067 581" style="border: 1px dashed black; padding: 5px; margin: 10px auto; width: fit-content;">  </div> <hr/> <p>상하 풍향 조절기 청소하기 제품 전원을 끈 다음 상하바람 버튼을 5초 동안 누르면 상하 풍향 조절기를 고정해서 청소할 수 있습니다.</p>
	<p>좌우바람 공기 토출구에서 나오는 바람 방향을 왼쪽, 오른쪽으로 설정할 수 있습니다.</p> <ul style="list-style-type: none"> • 좌우 바람 조절 기능이 있는 모델에 적용됩니다. 해당 제품은 좌우 바람을 수동으로만 조절할 수 있습니다.
	<p>AI바람 제품이 주변 환경과 사용자의 특성을 분석하여 가장 효율적으로 작동하는 AI 바람을 설정할 수 있습니다.</p> <ul style="list-style-type: none"> • AI바람 버튼을 누를 때마다 AI 바람 냉방 운전 ↔ 냉방 운전으로 바뀝니다.
	<p>온도 $\wedge \vee$ 희망하는 온도를 리모컨의 $\wedge \vee$ 버튼을 눌러 조절할 수 있습니다.</p> <ul style="list-style-type: none"> • 희망하는 온도는 18°C ~ 30°C로 설정할 수 있습니다.
	<p>바람세기 +/- 바람 세기를 설정할 수 있습니다.</p> <ul style="list-style-type: none"> • 바람 세기는 1 ↔ 2 ↔ 3 ↔ 4 ↔ 5 ↔ 자연바람 단계까지 설정할 수 있습니다.
	<p>파워바람 일반 냉방보다 더 차가운 바람이 나와서 빠르게 실내를 시원하게 할 수 있는 파워 바람을 설정할 수 있습니다.</p> <ul style="list-style-type: none"> • 파워바람 버튼을 누를 때마다 아이스 쿨파워 냉방 운전 ↔ 냉방 운전으로 바뀝니다.
	<p>절전 희망하는 온도가 자동으로 조절되어 전기 요금을 절약할 수 있는 스마트 절전 운전을 설정할 수 있습니다.</p> <ul style="list-style-type: none"> • 절전 버튼을 누를 때마다 스마트 절전 냉방 운전 ↔ 냉방 운전으로 바뀝니다.
	<p>소프트바람 바람을 직접 맞지 않도록 소프트 바람이 위쪽으로 향하여 실내를 은은하고 시원하게 할 수 있는 소프트 바람을 설정할 수 있습니다.</p>

버튼	설명
	<p>취침 속면을 돕는 열대야 취침 운전을 설정할 수 있습니다.</p> <ul style="list-style-type: none"> 열대야 취침 예약은 30분부터 시작해 이후 1시간 단위로 12시간까지 설정할 수 있습니다.
	<p>밝기 실내기 표시부의 화면 밝기를 켜고 끌 수 있습니다.</p> <ul style="list-style-type: none"> 밝기 버튼을 누를 때마다 화면 꺼짐 ↔ 화면 켜짐으로 바뀝니다.
	<p>음량 제품의 기능을 설정하거나 변경할 때 상태를 알려주는 알림음을 켜고 끌 수 있습니다.</p>
	<p>좌 이동 설정 진입 상태에서 왼쪽으로 이동할 수 있습니다.</p>
	<p>확인 설정 진입 상태에서 설정 항목을 선택하거나 설정할 수 있습니다.</p>
	<p>우 이동 설정 진입 상태에서 오른쪽으로 이동할 수 있습니다.</p>
	<p>뒤로가기 설정 진입 상태에서 이전 설정으로 이동할 수 있습니다.</p>
	<p>설정 화면 밝기, 음량, AI 건조, UVnano, 열교환기 세척, 스마트 진단 등의 다양한 기능들을 설정할 수 있으며 현재 실내 상태를 확인할 수 있습니다.</p>

설정 항목 살펴보기

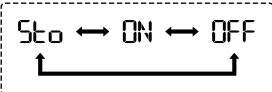
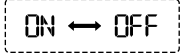
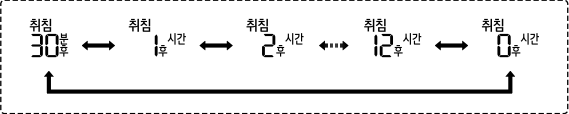
설정 항목	설명
실내상태	현재 실내 상태(실내 온도)를 확인할 수 있습니다.
AI건조	일정 시간 동안 제품을 송풍 상태로 운전하여 열교환기에 남은 수분을 제거합니다.
	
열교환기세척	제품 내부에 있는 열교환기를 얼리고 녹이는 과정을 반복하여 먼지 같은 오염 물질을 제거할 수 있습니다.
저소음	제품이 작동할 때 실내기와 실외기의 소음이 줄어들도록 설정할 수 있습니다.
	
스마트진단	제품의 고장 원인을 진단할 수 있습니다.
취침	속면을 돕는 열대야 취침 운전을 설정할 수 있습니다.
	<ul style="list-style-type: none"> 열대야 취침 예약은 30분부터 시작해 이후 1시간 단위로 12시간까지 설정할 수 있습니다.
	

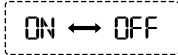
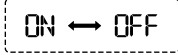
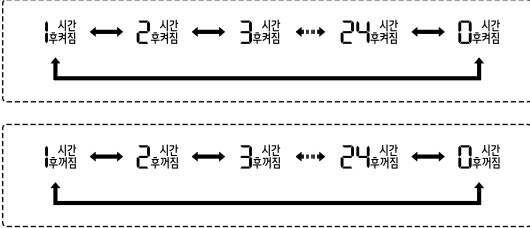
설정 항목	설명
화면밝기	실내기 표시부의 화면 밝기를 켜고 끌 수 있습니다. 
음량	제품의 기능을 설정하거나 변경할 때 상태를 알려주는 알림음을 켜고 끌 수 있습니다. 
켜짐/꺼짐	제품이 켜지고 꺼지도록 예약할 수 있습니다. 
예약취소	예약된 모든 기능을 해제할 수 있습니다.

☑ **알아두기**

- 리모컨을 처음 사용하거나 리모컨 배터리 교체 또는 리모컨의 **초기화** 버튼을 누른 직후에 제품 전원을 켜면 AI 바람이 설정되어 있습니다. AI 바람을 해제하려면 **상하바람**, **시바람** 버튼을 눌러 해제하세요.
- 리모컨의 전원을 끄고 다시 켜면 마지막에 사용한 설정이 리모컨의 표시부에 나타납니다.
- 모델에 따라 리모컨 표시부는 사용설명서의 이미지와 다를 수 있습니다.
- 모델에 따라 적용되는 기능이 다를 수 있습니다.
- 모델에 따라 적용되지 않는 기능의 버튼을 누르면 알림음이 울리고 리모컨 표시부에 나타나는 기능이 실행되지 않을 수 있습니다.
- 리모컨을 일정 시간 동안 사용하지 않을 경우 리모컨이 대기모드로 전환되며 리모컨의 표시부에 나타나는 기능이 실내기 표시부와 다를 수 있습니다. 대기모드를 해제하려면 리모컨의 버튼을 누르거나 리모컨을 좌우로 움직여서 해제하세요.





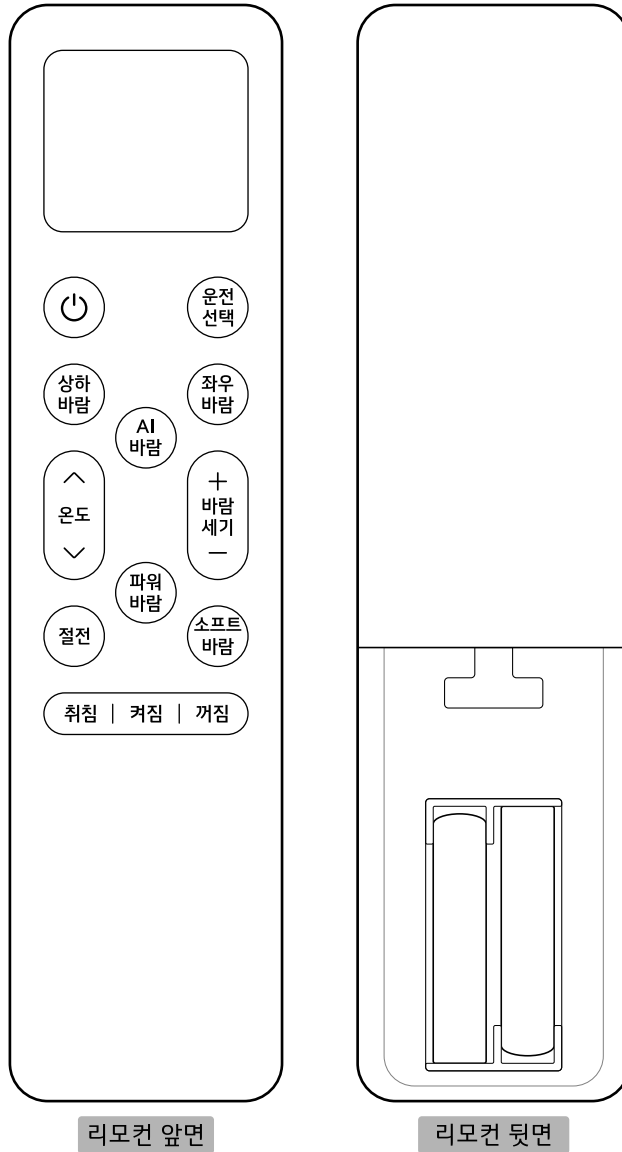

리모컨 처음 사용하기(리모컨 종류 B)

리모컨 버튼 살펴보기

리모컨을 사용하여 제품의 다양한 기능을 간편하게 선택할 수 있습니다.

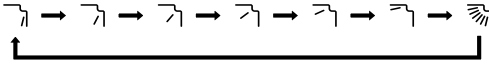

버튼	설명
	<p>전원 제품 전원을 켜고 끌 수 있습니다.</p> <hr/> <p>LG ThinQ 연결하기 전원 버튼을 3초 동안 누르면 제품과 와이파이를 연결할 준비 상태가 되고 LG ThinQ 앱을 통해 와이파이를 연결할 수 있습니다. → 제품 사용설명서의 LG ThinQ 사용하기(앱 설치 및 제품 등록하기)를 보세요.</p>

버튼	설명
	<p>운전선택 냉방이나 제습, 송풍 같은 운전 모드를 선택할 수 있습니다.</p> <ul style="list-style-type: none"> • 운전선택 버튼을 누를 때마다 냉방 → 제습 → 송풍으로 바뀝니다. <hr/> <p>스마트진단 운전선택 버튼을 3초 동안 누르면 제품의 고장 원인을 진단할 수 있습니다.</p>
	<p>상하바람 공기 토출구에서 나오는 바람 방향을 위, 아래로 설정할 수 있습니다.</p> <div data-bbox="539 475 1067 581" style="border: 1px dashed black; padding: 10px; margin: 10px auto; width: fit-content;">  </div> <hr/> <p>상하 풍향 조절기 청소하기 제품 전원을 끈 다음 상하바람 버튼을 5초 동안 누르면 상하 풍향 조절기를 고정해서 청소할 수 있습니다.</p>
	<p>좌우바람 공기 토출구에서 나오는 바람 방향을 왼쪽, 오른쪽으로 설정할 수 있습니다.</p> <ul style="list-style-type: none"> • 좌우 바람 조절 기능이 있는 모델에 적용됩니다. 해당 제품은 좌우 바람을 수동으로만 조절할 수 있습니다. <hr/> <p>건조중단 좌우바람 버튼을 3초 동안 누르면 SI 건조 기능을 중단할 수 있습니다.</p> <ul style="list-style-type: none"> • 제품 전원을 다시 켜면 이전에 설정한 SI 건조 기능이 유지됩니다.
	<p>SI바람 제품이 주변 환경과 사용자의 특성을 분석하여 가장 효율적으로 작동하는 SI 바람을 설정할 수 있습니다.</p> <ul style="list-style-type: none"> • SI바람 버튼을 누를 때마다 SI 바람 냉방 운전 ↔ 냉방 운전으로 바뀝니다. <hr/> <p>SI건조 SI바람 버튼을 3초 동안 누르면 일정 시간 동안 제품을 송풍 상태로 운전하여 열교환기에 남은 수분을 제거하는 SI 건조 기능을 설정할 수 있습니다.</p> <ul style="list-style-type: none"> • SI바람 버튼을 3초 동안 누를 때마다 SI 건조 기능을 켜고 끌 수 있습니다.
	<p>온도 ^ v 희망하는 온도를 리모컨의 ^ v 버튼을 눌러 조절할 수 있습니다.</p> <ul style="list-style-type: none"> • 희망하는 온도는 18°C ~ 30°C로 설정할 수 있습니다.
	<p>바람세기 + - 바람 세기를 설정할 수 있습니다.</p> <ul style="list-style-type: none"> • 바람 세기는 1 ↔ 2 ↔ 3 ↔ 4 ↔ 5 ↔ 자연바람 단계까지 설정할 수 있습니다.

버튼	설명
	<p>파워바람 일반 냉방보다 더 차가운 바람이 나와서 빠르게 실내를 시원하게 할 수 있는 파워 바람을 설정할 수 있습니다.</p> <ul style="list-style-type: none"> 파워바람 버튼을 누를 때마다 아이스 쿨파워 냉방 운전 ↔ 냉방 운전으로 바뀝니다. <hr/> <p>밝기 파워바람 버튼을 3초 동안 누르면 실내기 표시부의 화면 밝기를 켜고 끌 수 있습니다.</p> <ul style="list-style-type: none"> 파워바람 버튼을 3초 동안 누를 때마다 화면 켜짐 ↔ 화면 꺼짐으로 바뀝니다.
	<p>절전 희망하는 온도가 자동으로 조절되어 전기 요금을 절약할 수 있는 스마트 절전 운전을 설정할 수 있습니다.</p> <ul style="list-style-type: none"> 절전 버튼을 누를 때마다 스마트 절전 냉방 운전 ↔ 냉방 운전으로 바뀝니다. <hr/> <p>전력량 절전 버튼을 3초 동안 누르면 제품을 작동하는 동안 현재까지 사용한 전력량을 확인할 수 있습니다.</p>
	<p>소프트바람 바람을 직접 맞지 않도록 소프트 바람이 위쪽으로 향하여 실내를 은은하고 시원하게 할 수 있는 소프트 바람을 설정할 수 있습니다.</p> <hr/> <p>음량 소프트바람 버튼을 3초 동안 누르면 제품의 기능을 설정하거나 변경할 때 상태를 알려주는 알림음을 켜고 끌 수 있습니다.</p>
	<p>취침 숙면을 돕는 열대야 취침 운전을 설정할 수 있습니다.</p> <ul style="list-style-type: none"> 열대야 취침 예약은 30분부터 시작해 이후 1시간 단위로 12시간까지 설정할 수 있습니다. <hr/> <p>취침 예약 취소 취침 버튼을 3초 동안 누르면 예약된 열대야 취침 기능을 해제할 수 있습니다.</p>
	<p>켜짐 제품이 켜지도록 예약할 수 있습니다.</p> <ul style="list-style-type: none"> 켜짐 예약은 1시간부터 시작해 이후 1시간 단위로 24시간까지 설정할 수 있습니다. <hr/> <p>켜짐 예약 취소 켜짐 버튼을 3초 동안 누르면 예약된 켜짐 기능을 해제할 수 있습니다.</p>
	<p>꺼짐 제품이 꺼지도록 예약할 수 있습니다.</p> <ul style="list-style-type: none"> 꺼짐 예약은 1시간부터 시작해 이후 1시간 단위로 24시간까지 설정할 수 있습니다. <hr/> <p>꺼짐 예약 취소 꺼짐 버튼을 3초 동안 누르면 예약된 꺼짐 기능을 해제할 수 있습니다.</p>

✔ **알아두기**

- 리모컨을 처음 사용하거나 리모컨 배터리 교체 직후에 제품 전원을 켜면 AI 바람이 설정되어 있습니다. AI 바람을 해제하려면 **상하바람, AI바람** 버튼을 눌러 해제하세요.
- 리모컨의 전원을 끄고 다시 켜면 마지막에 사용한 설정이 리모컨의 표시부에 나타납니다.
- 모델에 따라 리모컨 표시부는 사용설명서의 이미지와 다를 수 있습니다.
- 모델에 따라 적용되는 기능이 다를 수 있습니다.
- 모델에 따라 적용되지 않는 기능의 버튼을 누르면 알림음이 울리고 리모컨 표시부에 나타나는 기능이 실행되지 않을 수 있습니다.

✔ 알아두기

- 리모컨을 일정 시간 동안 사용하지 않을 경우 리모컨이 대기모드로 전환되며 리모컨의 표시부에 나타나는 기능이 실내기 표시부와 다를 수 있습니다. 대기모드를 해제하려면 리모컨의 버튼을 누르거나 리모컨을 좌우로 움직여서 해제하세요.
-

냉방 기본 기능 작동하기

냉방 기능 사용하기

제품의 냉방 기능이 작동하면 공기 토출구에서 차가운 바람이 나옵니다.

냉방 기능은 가장 기본적인 운전 모드이며 리모컨으로 쉽게 작동할 수 있습니다.

1 리모컨의 **전원** 버튼을 눌러 제품을 켜세요.

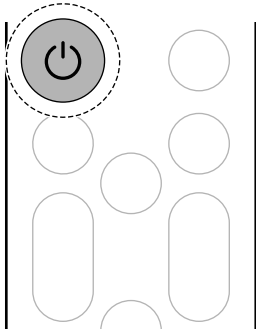

2 리모컨의 **운전선택** 버튼을 반복적으로 눌러 **냉방**을 선택하세요. 리모컨 표시부에 **냉방**이 나타나고 냉방 운전을 시작합니다.

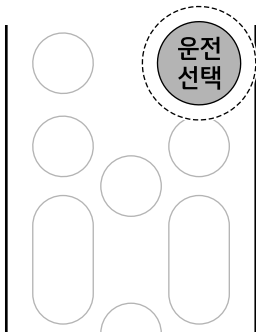

3 원하는 온도를 설정하려면 리모컨의 **온도** 버튼을 누르세요.

- 희망하는 온도는 18°C ~ 30°C로 설정할 수 있습니다.

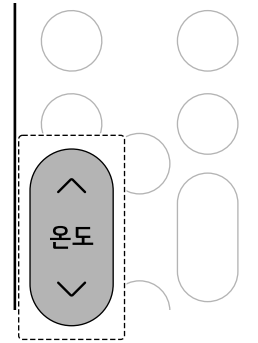

알아두기

- 냉방 운전을 처음 사용할 때 AI 바람이 설정되어 있습니다. AI 바람을 해제하려면 리모컨의 **상하바람**, **AI바람** 버튼을 누르세요.
- 차가운 바람이 나오지 않으면 희망하는 온도를 실내 온도보다 낮게 설정하세요.
- 복사열이나 직사광선, 또는 공기 순환 장애로 실내 온도가 실제 온도보다 높게 측정될 수 있습니다.

4 바람 세기를 조절하려면 리모컨의 **바람세기** 버튼을 누르세요.

- 바람 세기는 1 ↔ 2 ↔ 3 ↔ 4 ↔ 5 ↔ **자연바람** 단계까지 설정할 수 있습니다.

- 자연바람으로 설정하면 바람 세기가 자동으로 조절됩니다.

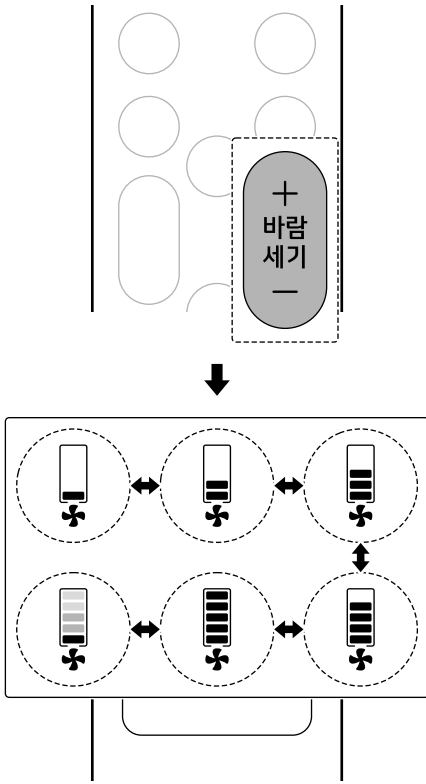

5 상하 바람 방향을 설정하려면 리모컨의 **상하바람** 버튼을 누르세요.

- **상하바람** 버튼을 누를 때마다 ①~⑦ 까지 바뀝니다.

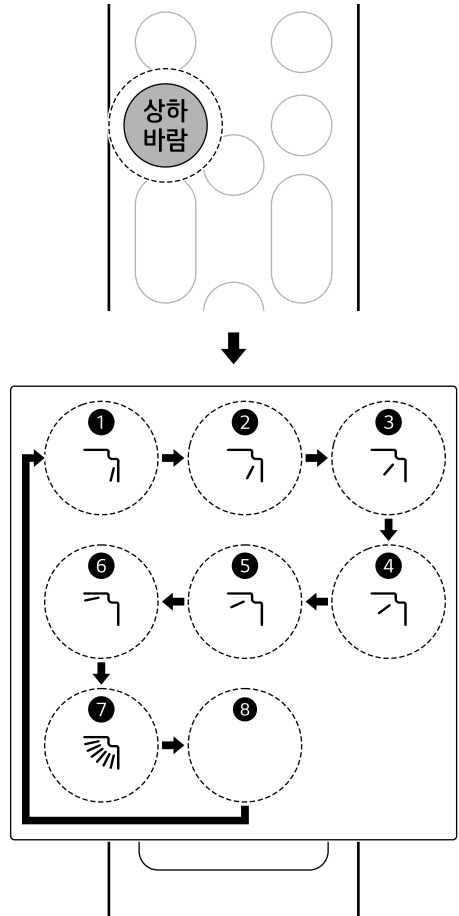

6 제품을 끄려면 **전원** 버튼을 누르세요. 제품 전원이 꺼지고 풍향 조절기가 닫힙니다.

⚠ 주의

- 풍향 조절기가 닫힐 때 손이 끼이지 않도록 주의하세요.

✓ 알아두기

- 상하 바람 방향 ⑦에서 리모컨의 **상하바람** 버튼을 한번 더 누르면 누르는 순간의 바람 방향으로 고정됩니다.

냉방 부가 기능 설정하기

리모컨으로 간편하게 AI 바람, 아이스 쿨파워 냉방, 스마트 절전 냉방, 소프트 바람을 설정할 수 있습니다.

AI 바람

제품이 주변 환경과 사용자의 특성을 분석하여 가장 효율적으로 작동합니다. 희망하는 온도에 이르게 한 후

바람 방향과 바람 세기가 자동으로 조절되어 쾌적하게 생활할 수 있습니다.

1 리모컨의 **전원** 버튼을 눌러 제품을 켜세요.

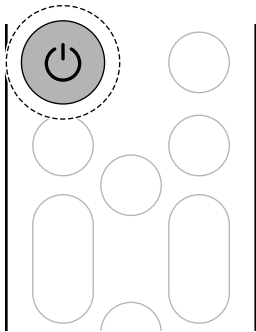

2 리모컨의 **운전선택** 버튼을 반복적으로 눌러 **냉방**을 선택하세요.

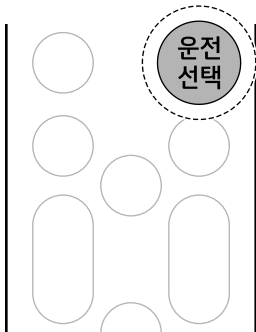

3 냉방 운전이 시작되면 리모컨의 **시바람** 버튼을 누르세요. 리모컨 표시부에 **냉방**과 **시바람** ㄹ 가 나타나고 희망하는 온도와 바람 세기, 바람 방향이 자동으로 설정됩니다.

- **시바람** 버튼을 누를 때마다 **시바람 냉방 운전** ↔ **냉방 운전**으로 바뀝니다.

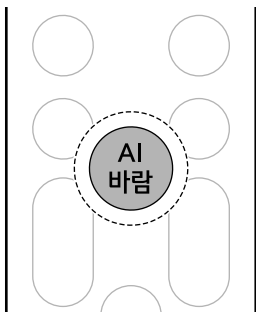

알아두기

- 리모컨의 **온도** 버튼을 눌러 희망하는 온도를 설정할 수 있습니다.
- 리모컨의 **바람세기** 버튼을 눌러 바람 세기를 설정할 수 있습니다.
- AI 바람은 냉방 운전과 함께 사용할 수 있습니다.
- AI 바람 냉방 운전 중에 리모컨의 **운전선택**, **파워바람**, **절전**, **소프트바람** 버튼을 누르면 AI 바람 냉방 운전이 해제되고 선택한 기능으로 작동합니다.
- AI 바람 냉방 운전 중에 리모컨의 **상하바람** 버튼을 누르면 AI 바람 냉방 운전이 해제되고 일반 냉방 운전으로 작동합니다.

아이스 쿨파워 냉방

일반 냉방보다 더 차가운 바람이 나와서 빠르게 실내를 시원하게 할 수 있습니다.

1 리모컨의 **전원** 버튼을 눌러 제품을 켜세요.

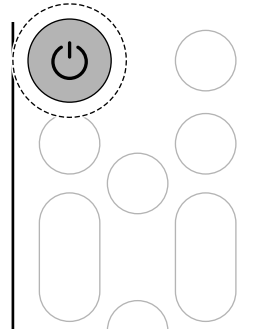

2 리모컨의 **운전선택** 버튼을 반복적으로 눌러 **냉방**을 선택하세요.

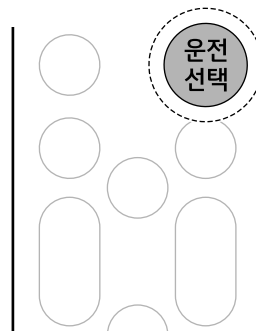

3 냉방 운전이 시작되면 리모컨의 **파워바람** 버튼을 누르세요. 리모컨 표시부에 **냉방**과 **쿨파워** [P]가 나타나고 아이스 쿨파워 냉방운전을 시작합니다. 공기

토출구에서 30분 동안 강력한 차가운 바람이 나옵니다.

- 파워바람 버튼을 누를 때마다 **아이스 쿨파워 냉방 운전 ↔ 냉방 운전**으로 바뀝니다.

리모컨 종류 A

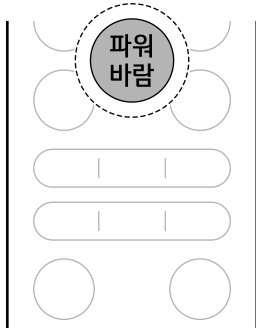

리모컨 종류 B

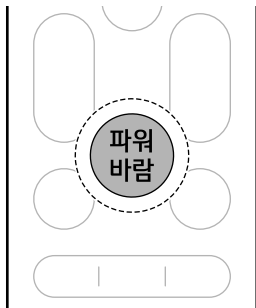

1 리모컨의 **전원** 버튼을 눌러 제품을 켜세요.

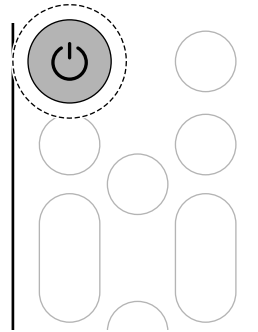

2 리모컨의 **운전선택** 버튼을 반복적으로 눌러 **냉방**을 선택하세요.

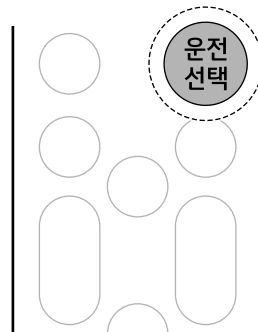

3 냉방 운전이 시작되면 리모컨의 **절전** 버튼을 누르세요. 리모컨 표시부에 **냉방**과 **절전**이 나타나고 스마트 절전 냉방 운전을 시작합니다.

✔ **알아두기**

- 아이스 쿨파워 냉방 운전이 시작되면 바람 세기는 파워풍으로 바뀌고 희망하는 온도와 바람 방향이 자동으로 설정됩니다.
- 아이스 쿨파워 냉방 운전 중에 리모컨의 **운전선택**, **SI바람**, **절전**, **소프트바람** 버튼을 누르면 아이스 쿨파워 냉방 운전이 해제되고 선택한 기능으로 작동합니다.
- 아이스 쿨파워 냉방 운전 중에 리모컨의 **온도**, **바람세기**, **파워바람** 버튼을 누르면 아이스 쿨파워 냉방 운전이 해제되고 일반 냉방 운전으로 작동합니다.
- 오랜 시간 아이스 쿨파워 냉방을 작동하면 제품 표면에 서리나 물방울이 맺힐 수 있습니다.

스마트 절전 냉방

희망하는 온도가 자동으로 조절되어 전기 요금을 절약할 수 있습니다.

- 절전 버튼을 누를 때마다 스마트 절전 냉방 운전 ↔ 냉방 운전으로 바뀝니다.

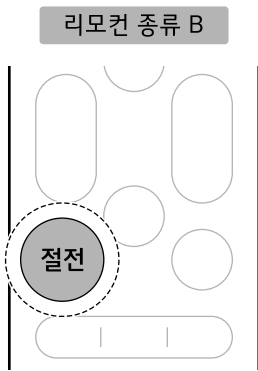
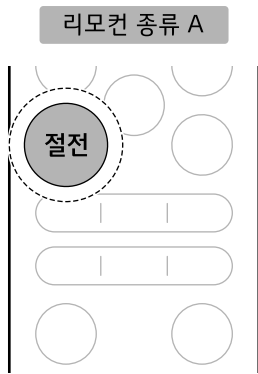

- 1 리모컨의 전원 버튼을 눌러 제품을 켜세요.

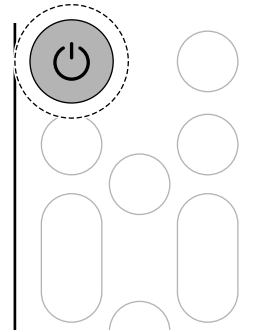

- 2 리모컨의 운전선택 버튼을 반복적으로 눌러 냉방을 선택하세요.

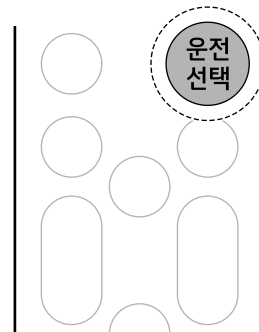

알아두기

- 스마트 절전 냉방 운전 전에 희망하는 온도를 22℃ 이하로 설정할 경우에는 자동으로 22℃로 다시 설정됩니다.
- 스마트 절전 냉방 운전 중에 희망하는 온도와 바람 세기를 조절할 수 있습니다.
 - 희망하는 온도는 22℃ ~ 30℃로 설정할 수 있습니다.
- 스마트 절전 냉방 운전 중에 리모컨의 **운전선택**, **A바람**, **파워바람**, **소프트바람** 버튼을 누르면 스마트 절전 냉방 운전이 해제되고 선택한 기능으로 작동합니다.
- 스마트 절전 냉방 운전 중에 리모컨의 **절전** 버튼을 누르면 스마트 절전 냉방 운전이 해제되고 일반 냉방 운전으로 작동합니다.
- 스마트 절전 냉방 운전은 실내 환경에 맞춰 자동으로 운전되므로 리모컨 표시부에 나타나는 화면이 실제와 다를 수 있습니다.

- 3 냉방 운전이 시작되면 리모컨의 **소프트바람** 버튼을 누르세요. 리모컨 표시부에 **냉방**과 **소프트바람**이 나타나고 소프트 바람이 설정됩니다.

소프트 바람

바람을 직접 맞지 않도록 소프트 바람이 위쪽으로 향하여 실내를 은은하고 시원하게 할 수 있습니다.

- **소프트바람** 버튼을 누를 때마다 **소프트 바람 냉방 운전 ↔ 냉방 운전**으로 바뀝니다.

리모컨 종류 A

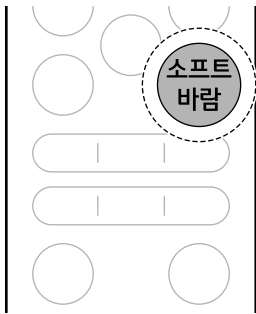

리모컨 종류 B

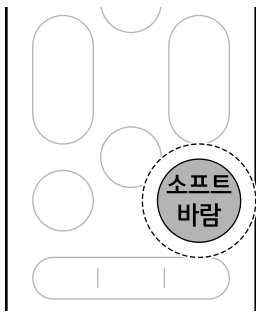

- 소프트 바람 냉방 운전 중에 리모컨의 **상하바람**, **소프트바람** 버튼을 누르면 소프트 바람 냉방 운전이 해제되고 일반 냉방 운전으로 작동합니다.

제습 기능 사용하기

습도가 높은 날에 실내의 습기를 제거하여 쾌적하게 생활할 수 있습니다.

- 1 리모컨의 **전원** 버튼을 눌러 제품을 켜세요.

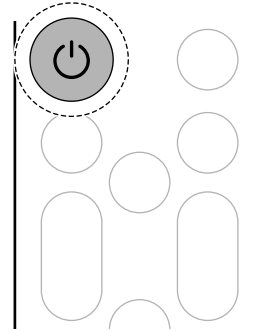

- 2 리모컨의 **운전선택** 버튼을 반복적으로 눌러 **제습**을 선택하세요. 리모컨 표시부에 **제습**이 나타나고 제습 운전을 시작합니다.

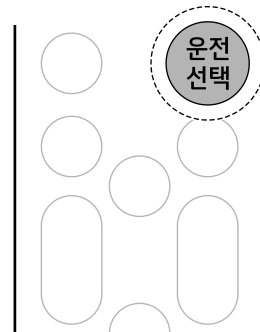

- 4 실내기에서 알림음이 울리며 상하 풍향 조절기가 위로 올라갑니다.

알아두기

- 소프트 바람 기능을 사용하면 공기 토출구에서 나오는 바람 온도가 변경되고 바람 흐름이 위쪽으로 향합니다.
- 소프트 바람은 냉방 운전과 송풍 운전에서 사용할 수 있습니다.
- 리모컨의 **온도** 버튼을 눌러 소프트 바람 공기 토출구에서 나오는 희망하는 온도를 설정할 수 있습니다.
 - 희망하는 온도는 24℃ ~ 30℃로 설정할 수 있습니다.
- 리모컨의 **바람세기** 버튼을 눌러 소프트 바람 공기 토출구에서 나오는 바람 세기를 설정할 수 있습니다.
 - 바람 세기는 **1 ↔ 2 ↔ 3**단계까지 설정할 수 있습니다.
- 소프트 바람 냉방 운전 중에 리모컨의 **운전선택**, **시바람**, **파워바람**, **절전** 버튼을 누르면 소프트 바람 냉방 운전이 해제되고 선택한 기능으로 작동합니다.

- 3 바람 세기를 조절하려면 리모컨의 **바람세기** 버튼을 누르세요.
 - 바람 세기는 **1 ↔ 2 ↔ 3 ↔ 4 ↔ 5 ↔ 자연바람** 단계까지 설정할 수 있습니다.

- 자연바람으로 설정하면 바람 세기가 자동으로 조절됩니다.

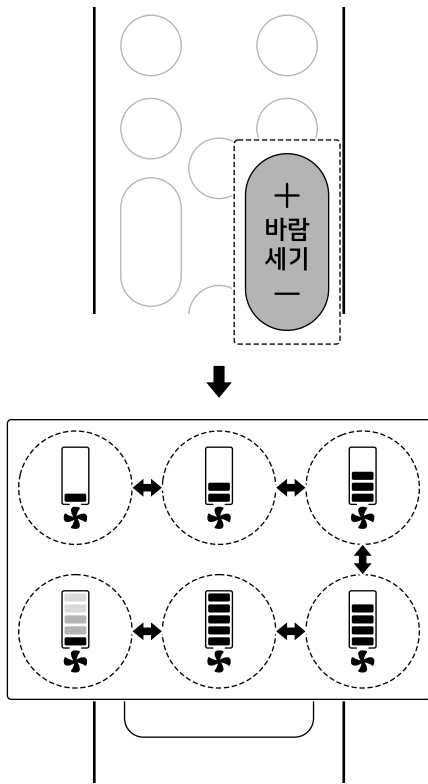

4 상하 바람 방향을 설정하려면 리모컨의 **상하바람** 버튼을 누르세요.

- **상하바람** 버튼을 누를 때마다 ①~⑦ 까지 바뀝니다.

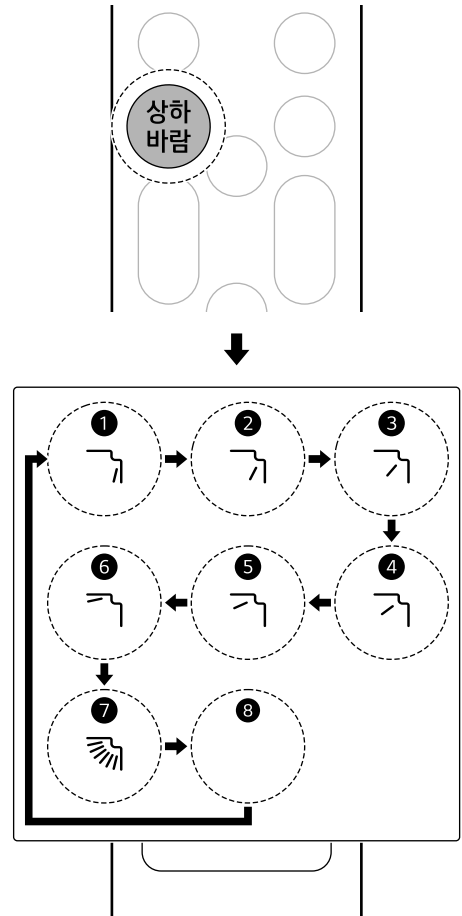

5 제품을 끄려면 **전원** 버튼을 누르세요. 제품 전원이 꺼지고 풍향 조절기가 닫힙니다.

알아두기

- 제품 운전 중에는 주변 환경에 따라 온도가 자동으로 설정되므로 온도 조절을 할 수 없습니다.
- 상하 바람 방향 ⑦에서 리모컨의 **상하바람** 버튼을 한번 더 누르면 누르는 순간의 바람 방향으로 고정됩니다.

송풍 기능 사용하기

실내와 온도 차이가 없는 바람을 내보내어 실내 공기를 순환해줍니다.

1 리모컨의 전원 버튼을 눌러 제품을 켜세요.

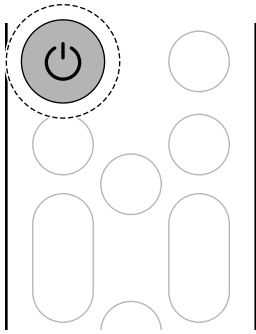

- 자연바람으로 설정하면 바람 세기가 자동으로 조절됩니다.

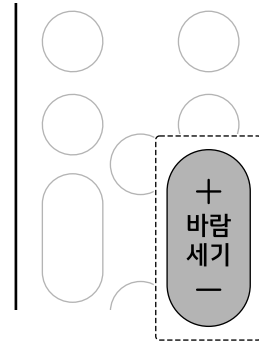

2 리모컨의 운전선택 버튼을 반복적으로 눌러 송풍을 선택하세요. 리모컨 표시부에 송풍이 나타나고 송풍 운전을 시작합니다.

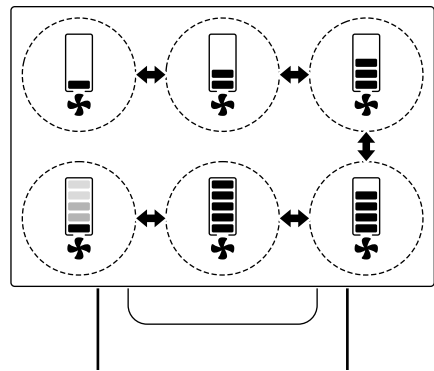
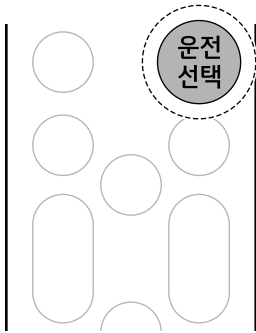

3 바람 세기를 조절하려면 리모컨의 바람세기 버튼을 누르세요.

- 바람 세기는 1 ↔ 2 ↔ 3 ↔ 4 ↔ 5 ↔ 자연바람 단계까지 설정할 수 있습니다.

4 상하 바람 방향을 설정하려면 리모컨의 상하바람 버튼을 누르세요.

• 상하바람 버튼을 누를 때마다 ①~⑧ 까지 바뀝니다.

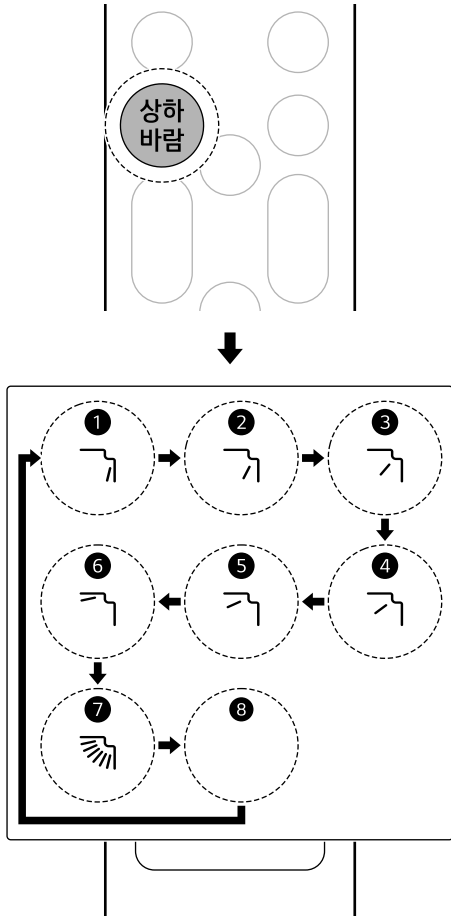

1 리모컨의 전원 버튼을 눌러 제품을 켜세요.

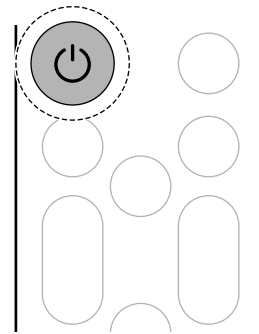

2 리모컨의 운전선택 버튼을 반복적으로 눌러 송풍을 선택하세요.

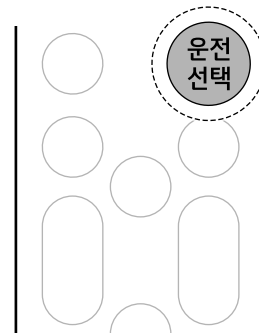

5 제품을 끄려면 전원 버튼을 누르세요. 제품 전원이 꺼지고 풍향 조절기가 닫힙니다.

3 송풍 운전이 시작되면 리모컨의 소프트바람 버튼을 누르세요. 리모컨 표시부에 송풍과 소프트바람이 나타나고 소프트 바람이 설정됩니다.

✔ **알아두기**

- 송풍 운전 중에는 온도 조절을 할 수 없습니다.
- 상하 바람 방향 ⑦에서 리모컨의 상하바람 버튼을 한번 더 누르면 누르는 순간의 바람 방향으로 고정됩니다.

송풍 부가 기능 설정하기

리모컨으로 간편하게 소프트 바람을 설정할 수 있습니다.

소프트 바람

바람을 직접 맞지 않도록 소프트 바람이 위쪽으로 향하여 실내 공기를 은은하게 순환해 줍니다.

- **소프트바람** 버튼을 누를 때마다 **소프트 바람 송풍 운전** ↔ **송풍 운전**으로 바뀝니다.

리모컨 종류 A

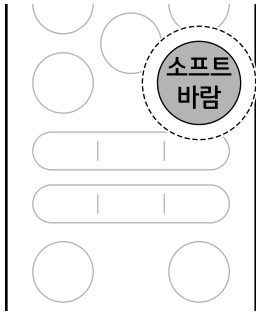

리모컨 종류 B

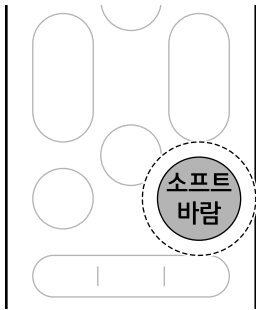

4 실내기에서 알림음이 울리며 상하 풍향 조절기가 위로 올라갑니다.

✔ **알아두기**

- 소프트 바람은 냉방 운전과 송풍 운전에서 사용할 수 있습니다.
- 소프트 바람 송풍 운전 중에는 온도를 조절할 수 없습니다.
- 리모컨의 **바람세기** 버튼을 눌러 소프트 바람 공기 토출구에서 나오는 바람 세기를 설정할 수 있습니다.
 - 바람 세기는 **1 ↔ 2 ↔ 3**단계까지 설정할 수 있습니다.
- 소프트 바람 송풍 운전 중에 리모컨의 **운전선택**, **파워바람** 버튼을 누르면 소프트 바람 송풍 운전이 해제되고 선택한 기능으로 작동합니다.
- 소프트 바람 송풍 운전 중에 리모컨의 **상하바람**, **소프트바람** 버튼을 누르면 소프트 바람 송풍 운전이 해제되고 일반 송풍 운전으로 작동합니다.

추가 기능 및 설정하기

화면 밝기 설정하기

실내기 표시부의 화면 밝기를 켜고 끌 수 있습니다.

설정 항목에서 화면 밝기 설정하기(리모컨 종류가 A일 때)

1 리모컨의 **전원** 버튼을 눌러 제품을 켜세요.

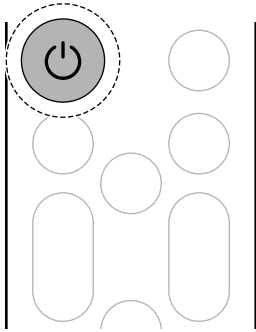

2 리모컨의 **설정** 버튼을 누르세요.

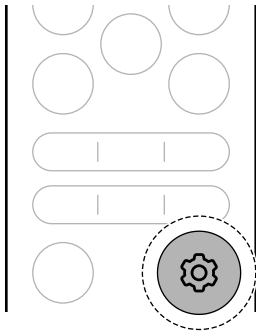

3 리모컨의 **<>** 버튼을 눌러 **화면밝기**를 선택한 다음 리모컨의 **확인** 버튼을 누르세요.

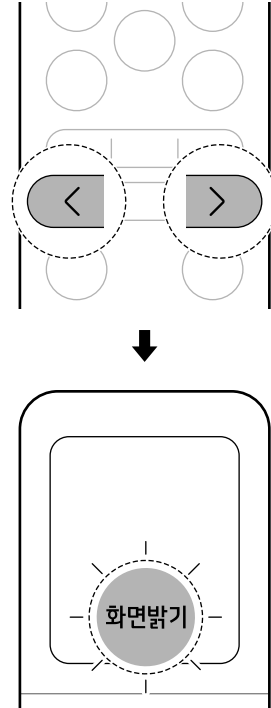

4 **<>** 버튼을 눌러 원하는 설정을 선택한 다음 **확인** 버튼을 누르세요. 설정이 완료됩니다.

- **<>** 버튼을 누를 때마다 **화면 켜짐 ↔ 화면 꺼짐**으로 바뀝니다.

화면 밝기 바로 설정하기

1 리모컨의 **전원** 버튼을 눌러 제품을 켜세요.

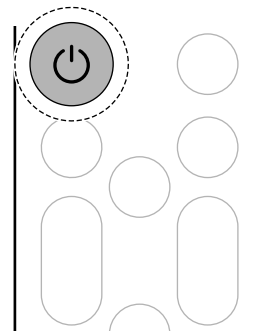

2 리모컨 종류가 A일 때, 리모컨의 **밝기** 버튼을 누르세요.

- 밝기 버튼을 누를 때마다 화면 켜짐 ↔ 화면 꺼짐으로 바뀝니다.

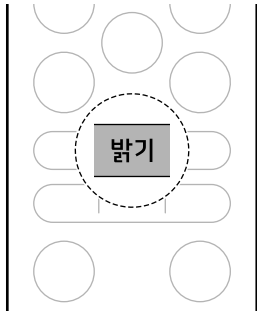

리모컨 종류가 B일 때, 리모컨의 파워바람 버튼을 3초 동안 누르세요.

- 파워바람 버튼을 3초 동안 누를 때마다 화면 켜짐 ↔ 화면 꺼짐으로 바뀝니다.

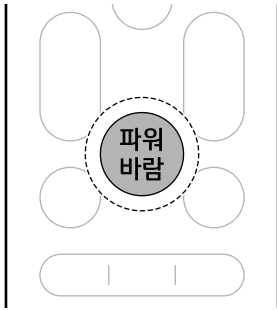

설정 항목에서 음량 설정하기(리모컨 종류가 A일 때)

- 1 리모컨의 전원 버튼을 눌러 제품을 켜세요.

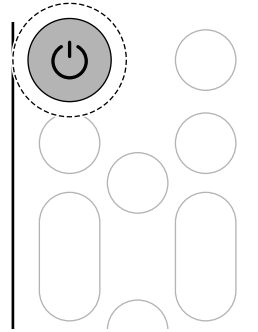

- 2 리모컨의 설정 버튼을 누르세요.

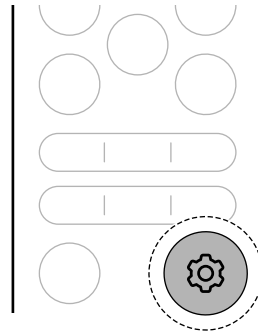

✔ 알아두기

- 제품의 작동을 멈춘 상태에서도 화면 밝기를 설정할 수 있습니다.
- 실내기 표시부의 화면 밝기가 꺼짐으로 설정된 상태라도 리모컨의 버튼을 누르면 화면 밝기가 켜짐 상태로 잠시 동안 상태 표시 후 자동으로 실내기 표시부의 화면이 꺼집니다.
- 실내기 표시부의 화면 밝기를 꺼짐으로 설정한 상태에서 리모컨의 전원 버튼을 눌러 끈 경우에는 전원을 다시 켜도 화면 밝기는 꺼짐 상태로 유지됩니다.

음량 설정하기

제품의 기능을 설정하거나 변경할 때 상태를 알려주는 알림음을 켜고 끌 수 있습니다.

- 3 리모컨의 <> 버튼을 눌러 음량을 선택한 다음 리모컨의 확인 버튼을 누르세요.

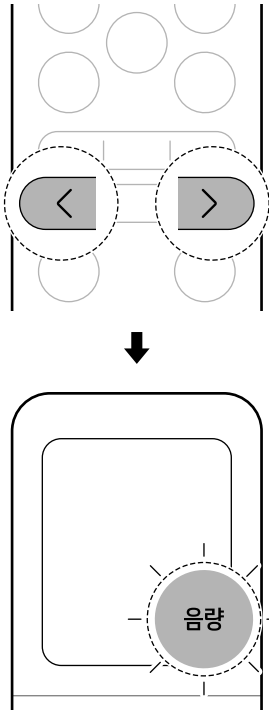

- 음량 버튼을 누를 때마다 알림음을 켜고 끌 수 있습니다.

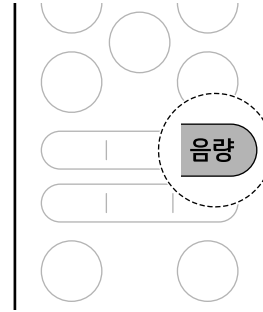

- 리모컨 종류가 B일 때, 리모컨의 소프트바람 버튼을 3초 동안 누르세요.

- 소프트바람 버튼을 3초 동안 누를 때마다 알림음을 켜고 끌 수 있습니다.

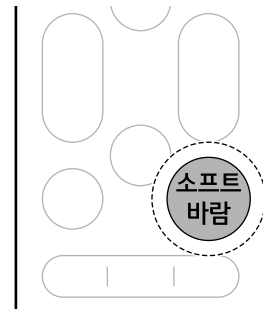

- 4 <> 버튼을 눌러 원하는 설정을 선택한 다음 확인 버튼을 누르세요. 설정이 완료됩니다.

- <> 버튼을 누를 때마다 ON ↔ OFF로 바꿉니다.

음량 바로 설정하기

- 1 리모컨의 전원 버튼을 눌러 제품을 켜세요.

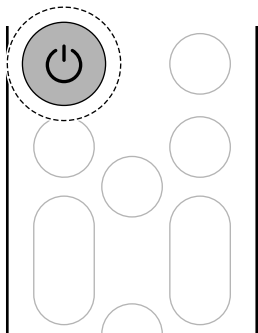

- 2 리모컨 종류가 A일 때, 리모컨의 음량 버튼을 누르세요.

알아두기

- 제품의 작동을 멈춘 상태에서도 음량을 설정할 수 있습니다.
- 모델에 따라 소리를 꺼짐으로 설정하면 실내기 표시부에 DF가 잠시 나타난 후 소리가 꺼질 수 있습니다.

실내 상태 확인하기

본 내용은 리모컨 종류 A를 사용하는 모델에 적용됩니다. 현재 실내 온도를 확인할 수 있습니다.

1 리모컨의 전원 버튼을 눌러 제품을 켜세요.

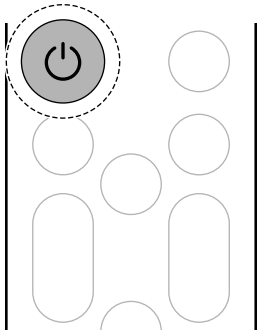

2 리모컨의 설정 버튼을 누르세요.

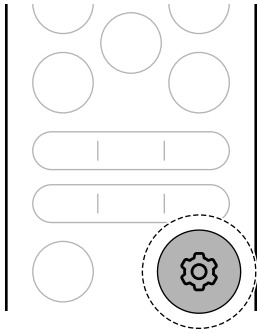

3 리모컨의 <> 버튼을 눌러 실내상태를 선택한 다음 리모컨의 확인 버튼을 누르세요.

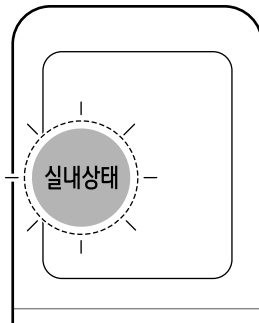
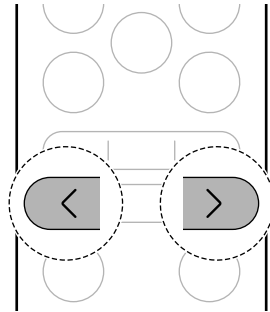

• 리모컨 표시부에 실내 온도가 잠시 나타납니다.

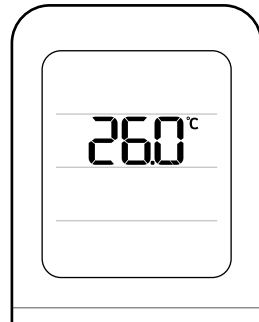

전력량 확인하기(옵션)

본 내용은 리모컨 종류 B를 사용하는 모델에 적용됩니다. 제품을 작동하는 동안 현재까지 사용한 전력량을 확인할 수 있습니다.

1 리모컨의 전원 버튼을 눌러 제품을 켜세요.

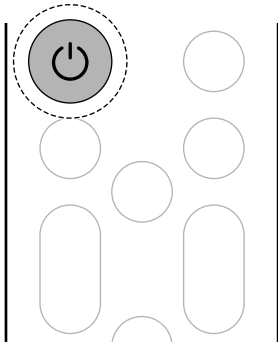

2 리모컨의 절전 버튼을 3초 동안 누르세요.

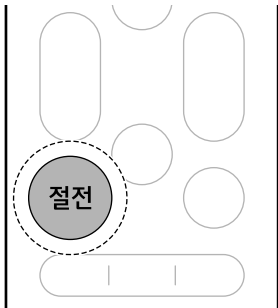

- 실내기 표시부에 제품을 작동하는 동안 현재까지 사용한 전력량이 잠시 나타납니다.

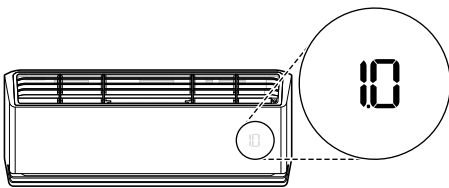

저소음 기능 설정하기(옵션)

본 내용은 리모컨 종류 A를 사용하고 저소음 기능이 있는 모델에 적용됩니다.

제품이 작동할 때 실내기와 실외기의 소음이 줄어들도록 설정할 수 있습니다.

1 리모컨의 전원 버튼을 눌러 제품을 켜세요.

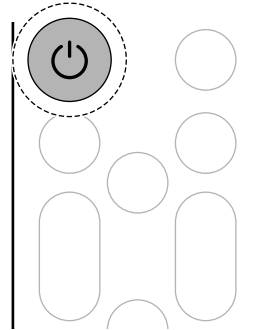

2 리모컨의 설정 버튼을 누르세요.

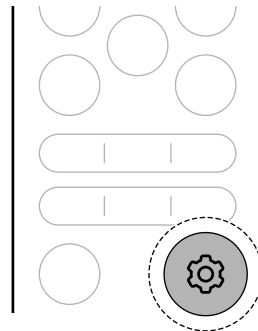

알아두기

- 전력량은 실내기 표시부에 0.0 ~ 99로 표시되며, 단위는 kWh입니다.
 - 사용한 전력량이 10 kWh보다 적을 때는 소수점 첫째 자리까지 표시됩니다.
 - 전력량 표현 범위인 99 kWh를 넘을 때는 99로 표시됩니다.
- 제품의 전원을 끈 다음 다시 켜면 전력량이 0부터 다시 누적됩니다.
- 같은 제품으로 똑같은 운전 모드를 사용하더라도 환경에 따라서 전력 소모량이 다를 수 있습니다.
- 모델에 따라 전력량 확인 기능을 지원하지 않을 수 있습니다.

- 3 리모컨의 <> 버튼을 눌러 저소음을 선택한 다음 리모컨의 확인 버튼을 누르세요.

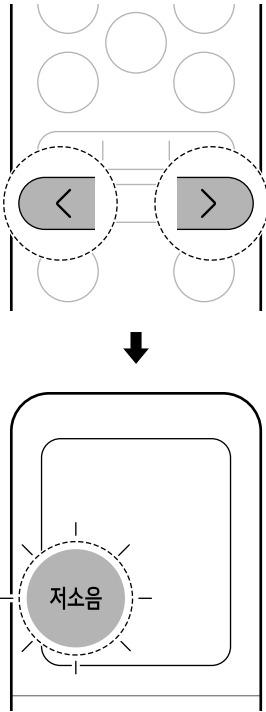

- 4 <> 버튼을 눌러 원하는 설정을 선택한 다음 확인 버튼을 누르세요. 설정이 완료됩니다.

- <> 버튼을 누를 때마다 ON ↔ OFF으로 바뀝니다.

✔ **알아두기**

- 저소음 기능은 제품이 작동하고 있는 상태에서만 설정할 수 있습니다.
- 저소음 기능을 설정하면 일부 기능이 해제되거나 차가운 바람이 나오지 않을 수 있습니다.
- 저소음 운전 중에 리모컨의 **운전선택**, **파워바람**, **소프트바람** 버튼을 누르면 저소음 운전이 해제되고 선택한 기능으로 작동합니다.

설정 항목에서 스마트 진단하기 설정하기(리모컨 종류가 A일 때)

- 1 리모컨의 전원 버튼을 눌러 제품을 켜세요.

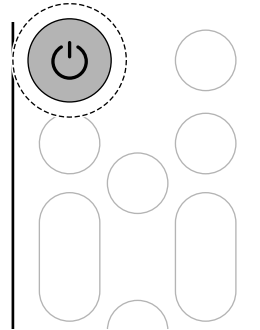

- 2 리모컨의 설정 버튼을 누르세요.

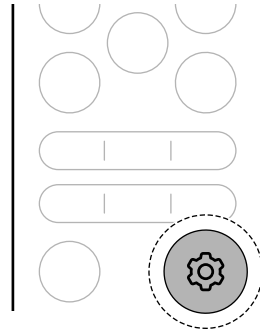

스마트 진단하기

제품의 고장 원인을 진단할 수 있습니다.

3 리모컨의 <> 버튼을 눌러 스마트진단을 선택한 다음 리모컨의 확인 버튼을 누르세요. 스마트 진단을 시작합니다.

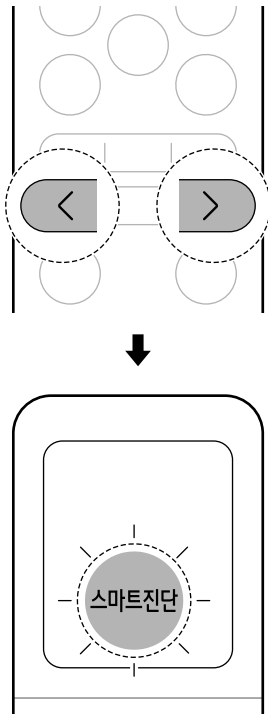

스마트 진단 바로 설정하기(리모컨 종류가 B일 때)

1 리모컨의 전원 버튼을 눌러 제품을 켜세요.

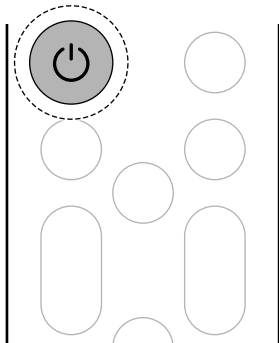

2 리모컨의 운전선택 버튼을 3초 동안 누르세요. 스마트 진단을 시작합니다.

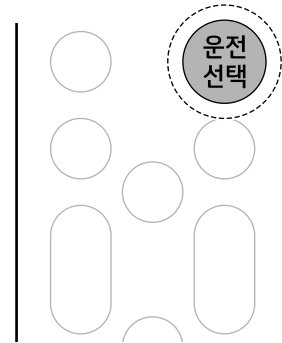

알아두기

- 제품의 작동을 멈춘 상태에서도 스마트 진단 기능을 설정할 수 있습니다.
- 신호음으로 제품을 진단할 때 스마트 진단 기능을 사용할 수 있습니다. → 제품 사용설명서의 **고장 신고 전 확인하기(신호음으로 고장 진단하기)**를 보세요.

열대야 취침 설정하기

수면 단계에 맞춰 편안하게 잠을 잘 수 있도록 제품을 작동합니다.

설정 항목에서 열대야 취침 설정하기(리모컨 종류가 A일 때)

1 리모컨의 전원 버튼을 눌러 제품을 켜세요.

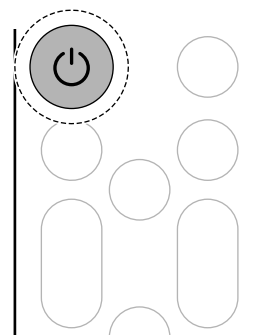

2 리모컨의 **설정** 버튼을 누르세요.

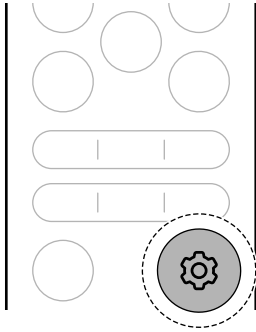

- 30분부터 시작해 이후 1시간 단위로 12시간까지 예약할 수 있으며 설정한 시간 동안 운전한 다음 자동으로 꺼집니다.

3 리모컨의 **<>** 버튼을 눌러 **취침**을 선택한 다음 리모컨의 **확인** 버튼을 누르세요.

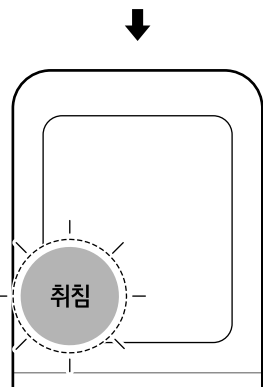
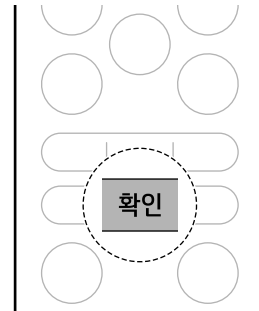
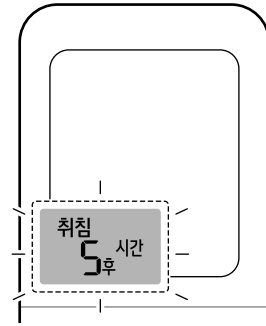
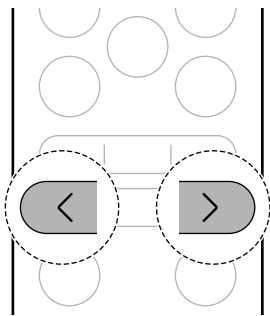

4 **<>** 버튼을 눌러 원하는 시간을 설정한 다음 **확인** 버튼을 누르세요. 예약이 완료됩니다.

열대야 취침 바로 설정하기

1 제품이 작동하고 있는 상태에서 리모컨의 **취침** 버튼을 누르세요.

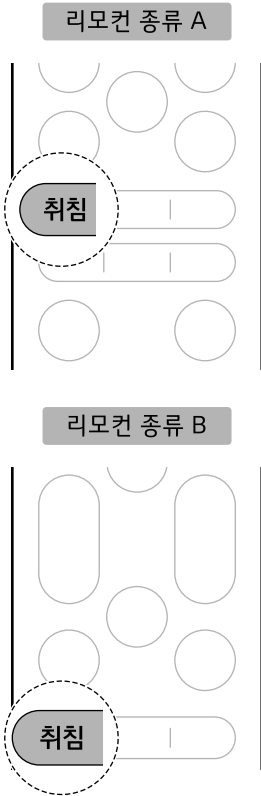

2 리모컨 종류가 A일 때, 리모컨의 <> 버튼을 눌러 원하는 시간을 설정한 다음 리모컨의 **확인** 버튼을 누르세요. 예약이 완료됩니다.

- 30분부터 시작해 이후 1시간 단위로 12시간까지 예약할 수 있으며 설정한 시간 동안 운전한 다음 자동으로 꺼집니다.

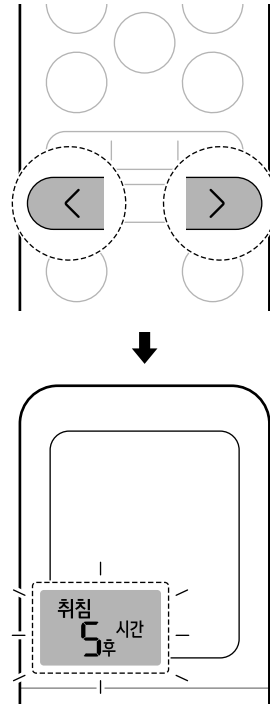

리모컨 종류가 B일 때, **취침** 버튼을 반복적으로 눌러 원하는 시간을 설정하세요. 예약이 완료됩니다.

- 30분부터 시작해 이후 1시간 단위로 12시간까지 예약할 수 있으며 설정한 시간 동안 운전한 다음 자동으로 꺼집니다.

- 취침 버튼을 3초 동안 누르면 예약된 열대야 취침 기능을 해제할 수 있습니다.

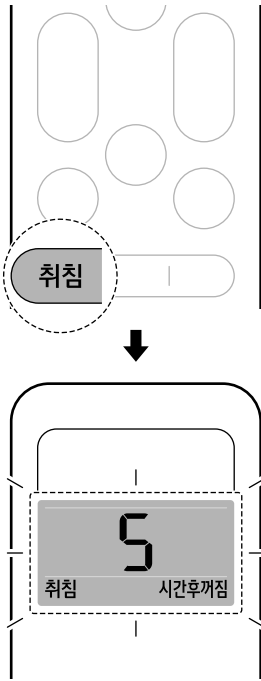

✔ **알아두기**

- 열대야 취침 운전을 시작하면 실내기 표시부의 화면이 꺼집니다.
- 바람 세기는 가장 약하게 설정됩니다.
- 아이스 쿨파워 냉방 운전 중에 열대야 취침을 설정하면 바람 세기는 파워풍으로 유지됩니다.
- 열대야 취침 운전 중에 바람 방향을 설정할 수 있습니다.
- 열대야 취침 운전 중에 제품의 전원을 끄면 열대야 취침이 해제됩니다.
- 제품의 작동을 멈춘 상태에서는 열대야 취침을 설정할 수 없습니다.

켜짐 및 꺼짐 예약하기

설정해 둔 시간에 맞춰 제품이 자동으로 켜고 꺼집니다.

설정 항목에서 켜짐 예약 설정하기(리모컨 종류가 A일 때)

1 리모컨의 **설정** 버튼을 누르세요.

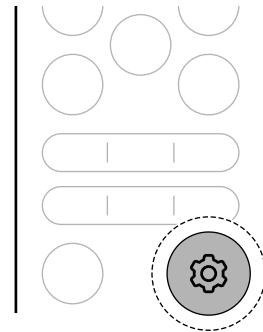

2 리모컨의 **<>** 버튼을 눌러 **켜짐**을 선택한 다음 리모컨의 **확인** 버튼을 누르세요.

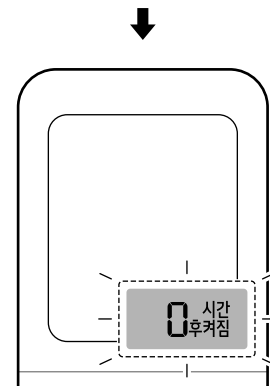
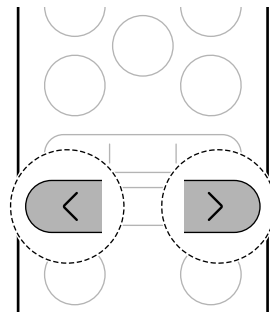

3 **<>** 버튼을 눌러 원하는 시간을 설정한 다음 **확인** 버튼을 누르세요. 예약이 완료됩니다.

- 1시간부터 24시간까지 1시간 단위로 원하는 시간을 설정할 수 있습니다.

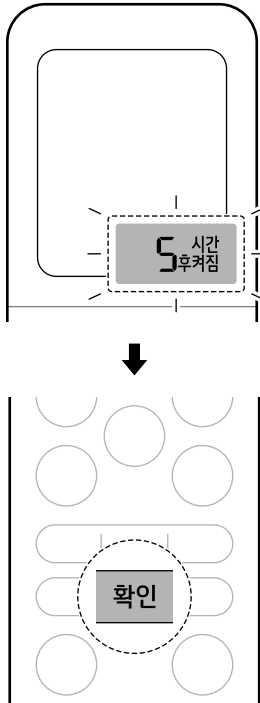

- **꺼짐** 버튼을 3초 동안 누르면 예약된 꺼짐 기능을 해제할 수 있습니다.

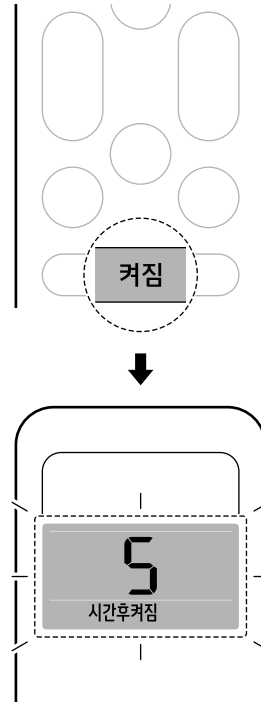

꺼짐 예약 바로 설정하기(리모컨 종류가 B일 때)

- 1 리모컨의 **꺼짐** 버튼을 누르세요.

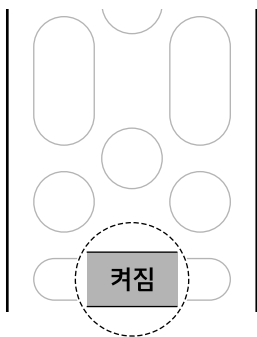

- 2 **꺼짐** 버튼을 반복적으로 눌러 원하는 시간을 설정하세요. 예약이 완료됩니다.

- 1시간부터 24시간까지 1시간 단위로 원하는 시간을 설정할 수 있습니다.

설정 항목에서 꺼짐 예약 설정하기(리모컨 종류가 A일 때)

설정해 둔 시간에 맞춰 제품이 자동으로 꺼집니다.

- 1 리모컨의 **설정** 버튼을 누르세요.

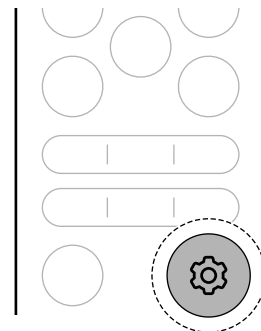

2 리모컨의 <> 버튼을 눌러 **꺼짐**을 선택한 다음 리모컨의 **확인** 버튼을 누르세요.

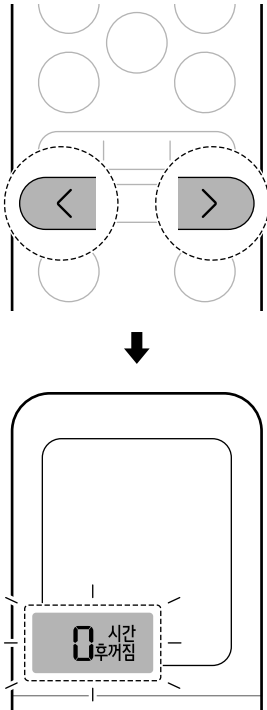

- 1시간부터 24시간까지 1시간 단위로 원하는 시간을 설정할 수 있습니다.

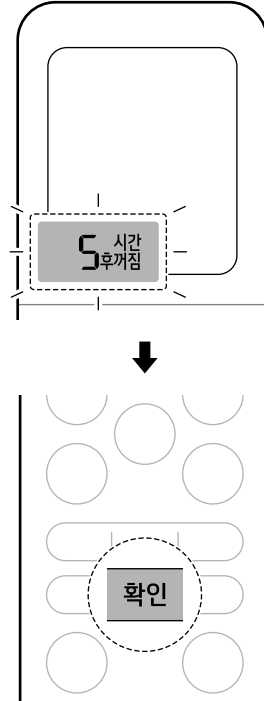

3 <> 버튼을 눌러 원하는 시간을 설정한 다음 **확인** 버튼을 누르세요. 예약이 완료됩니다.

꺼짐 예약 바로 설정하기(리모컨 종류가 B일 때)

1 리모컨의 **꺼짐** 버튼을 누르세요.

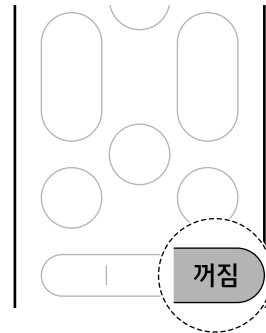

2 **꺼짐** 버튼을 반복적으로 눌러 원하는 시간을 설정하세요. 예약이 완료됩니다.

- 1시간부터 24시간까지 1시간 단위로 원하는 시간을 설정할 수 있습니다.

- **꺼짐** 버튼을 3초 동안 누르면 예약된 꺼짐 기능을 해제할 수 있습니다.

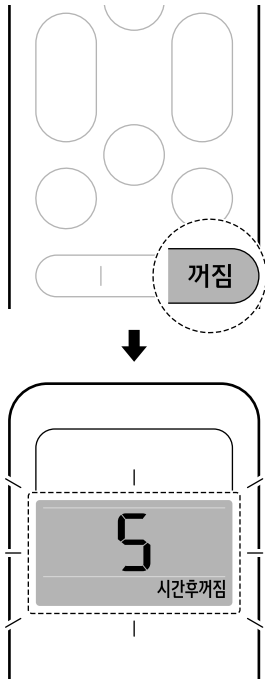

✔ **알아두기**

- 켜짐 예약과 꺼짐 예약을 함께 설정할 수 있습니다.
- 제품의 작동을 멈춘 상태에서도 켜짐 예약, 꺼짐 예약을 설정할 수 있습니다.

예약 취소하기

본 내용은 리모컨 종류 A를 사용하는 모델에 적용됩니다.
예약된 모든 기능을 해제할 수 있습니다.

- 1 리모컨의 **설정** 버튼을 누르세요.

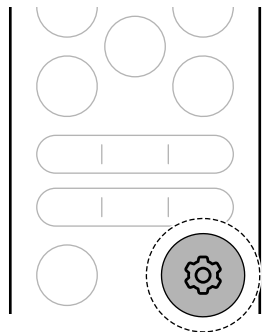

- 2 리모컨의 <> 버튼을 눌러 **예약취소**를 선택한 다음 리모컨의 **확인** 버튼을 누르세요. 설정된 모든 예약이 해제됩니다.

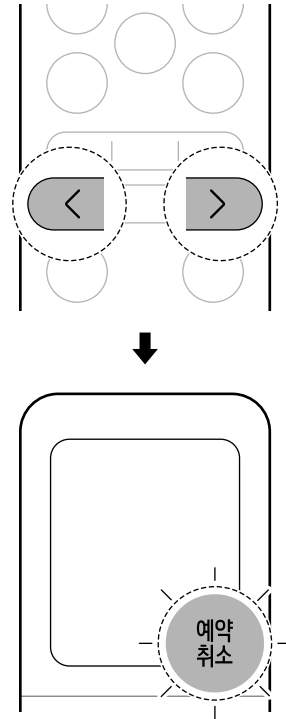

✔ **알아두기**

- 예약 시간을 0으로 설정하면 설정한 예약이 해제됩니다.

강제 운전 사용하기

리모컨 없이 강제 운전 버튼을 이용하여 제품을 켜고 끌 수 있습니다.

- 제품 아래에 있는 상하 풍향 조절기를 열고 **강제 운전** 버튼을 누르세요.

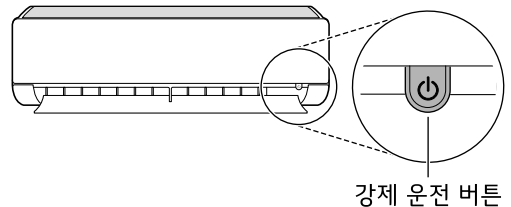

✔ **알아두기**

- 제품을 강제 운전으로 작동하면 실내 온도에 따라 냉방, 제습 운전이 다르게 작동할 수 있습니다.

정전 보상(자동 재운전) 기능 사용하기

제품이 작동 중에 정전이나 다른 원인들로 인해 제품으로 공급되는 전원이 끊어져 작동을 멈추었다가 전원이 다시 공급되면 작동을 멈추기 전의 설정으로 다시 작동합니다. 제품을 처음 사용할 때는 정전 보상 기능이 설정되어 있습니다. 아래 방법에 따라 기능을 설정하거나 해제할 수 있습니다.

정전 보상 기능 설정하기

- 1 제품 아래에 있는 상하 풍향 조절기를 열고 **강제 운전** 버튼을 약 7~8초 동안 누르세요.

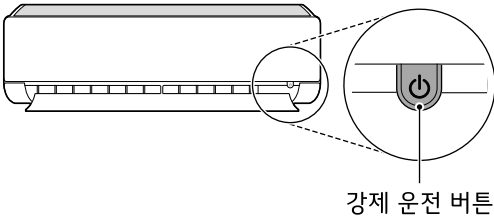

- 2 알림음이 2번 울릴 때 손을 떼세요. 실내기 표시부에  표시등이 1~2초 간격으로 1회씩, 총 4회 깜빡이면 정전 보상 기능이 설정됩니다.

정전 보상 기능 해제하기

- 1 제품 아래에 있는 상하 풍향 조절기를 열고 **강제 운전** 버튼을 약 7~8초 동안 누르세요.

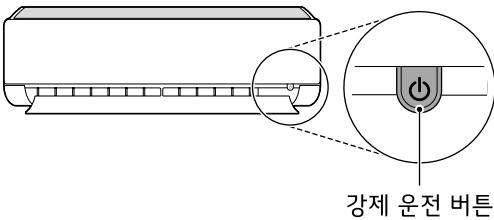

- 2 알림음이 2번 울릴 때 손을 떼세요. 실내기 표시부에  표시등이 1~2초 간격으로 2회씩, 총 8회 깜빡이면 정전 보상 기능이 해제됩니다.

관리하기

청소하기

AI 건조 설정하기

냉방 또는 제습 운전을 하다가 제품의 전원을 끌 경우 AI 건조를 시작합니다. 일정 시간 동안 제품을 송풍 상태로 운전하여 열교환기에 남은 수분을 제거합니다.

설정 항목에서 AI 건조 설정하기(리모컨 종류가 A일 때)

1 리모컨의 전원 버튼을 눌러 제품을 켜세요.

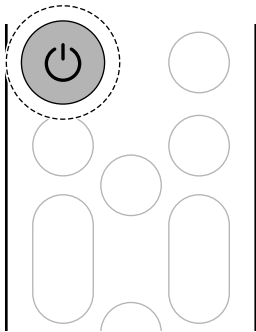

2 리모컨의 설정 버튼을 누르세요.

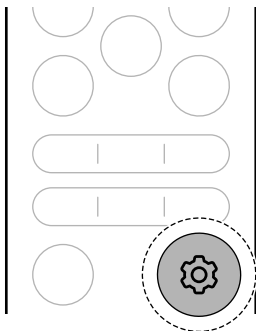

3 리모컨의 <> 버튼을 눌러 AI 건조를 선택한 다음 리모컨의 확인 버튼을 누르세요.

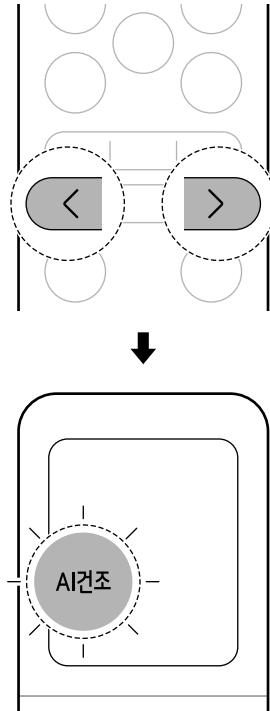

4 <> 버튼을 눌러 원하는 설정을 선택한 다음 확인 버튼을 누르세요. 설정이 완료됩니다.

- <> 버튼을 누를 때마다 Sto (STOP) ↔ ON ↔ OFF로 바뀝니다.

AI 건조 바로 설정하기(리모컨 종류가 B일 때)

1 리모컨의 전원 버튼을 눌러 제품을 켜세요.

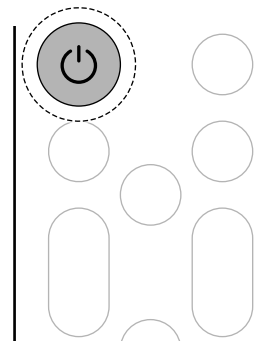

2 리모컨의 **AI바람** 버튼을 3초 동안 눌러 원하는 설정을 선택하세요.

- **AI바람** 버튼을 3초 동안 누를 때마다 AI 건조 기능을 켜고 끌 수 있습니다.

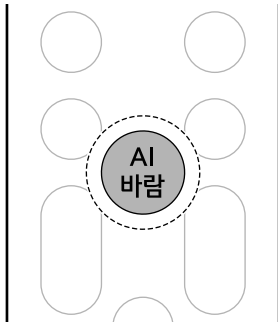

알아두기

- 제품을 처음 사용할 때는 AI 건조 기능이 설정되어 있습니다. AI 건조 기능을 사용하지 않으려면 리모컨의 **AI바람** 버튼을 누르거나 **설정** 항목에서 AI 건조 기능을 끄세요.
- AI 건조 시간은 10분에서 20분 사이로 자동 설정됩니다.
 - 모델에 따라 AI 건조가 끝나면 실내기 표시부에 표시등이 꺼지고 자동으로 풍향 조절기가 닫힙니다.
- 실내 공기의 온도나 습도에 따라 제품 내부의 건조 상태는 차이날 수 있습니다.
 - 제품 내부를 충분히 건조하려면 송풍 운전으로 제품을 1시간 이상 운전하세요.
- AI 건조 기능이 설정되면 제품을 다시 사용할 때 이전에 설정한 AI 건조 기능이 유지됩니다.
- 제품을 오랜 기간 사용하지 않을 때는 1시간 이상 송풍 운전을 실행하여 제품 내부를 완전히 건조한 다음 보관하세요.
- 제품의 작동을 멈춘 상태에서도 AI 건조 기능을 설정할 수 있습니다.
- 리모컨 종류가 B일 때, 리모컨의 **좌우바람** 버튼을 3초 동안 누르면 AI 건조 기능을 중단할 수 있습니다.

필터 청소하기

일정한 주기마다 제품에서 필터를 분리하여 청소하세요.

필터 청소 주기

필터 이름	이미지	청소 주기
극세 필터		<ul style="list-style-type: none"> • 물 세척 가능 • 2주에 한 번 권장

팁

- 필터는 LG전자 홈페이지 www.lge.com에서 구입할 수 있습니다.

주의

- 제품에서 필터를 분리하기 전에 제품의 전원을 끈 다음 전원 플러그를 빼거나 주 전원 스위치를 내리세요.
- 강한 힘으로 무리하게 필터를 분리하거나 조립하지 마세요. 필터가 파손될 수 있습니다.
- 필터 청소 후 제품을 작동하기 전에 필터를 제대로 장착하세요.
 - 필터를 장착하지 않으면 실내기 안으로 먼지나 이물질이 들어가 제품이 고장 날 수 있습니다.

알아두기

- 필터가 더러워지면 소음이 발생할 수 있습니다. 사용하는 중에 제품에서 소음이 날 때는 필터를 청소하세요.
- 청소 주기에 맞춰 필터를 깨끗하게 청소하지 않은 채 계속 사용하면 제품에서 냄새가 나거나 필터에 곰팡이가 발생할 수 있습니다.
- 청소 주기는 사용 환경이나 시간에 따라 달라질 수 있습니다. 먼지가 많은 환경에서 제품을 사용할 때는 필터를 정해진 주기보다 자주 청소하세요.
- 먼지 같은 오염 물질이 많거나 필터가 손상된 경우 새 필터로 교체하세요.
- 필터 교체가 필요할 때는 LG전자 서비스 센터로 연락하세요. LG전자 서비스 센터를 통해 필터를 교체하거나 청소할 경우 비용은 보증 기간과 상관없이 소비자 부담입니다.
- 모델에 따라 필터 구성품이나 형상이 다를 수 있습니다.

필터 분리하기

1 리모컨의 **전원** 버튼을 눌러 제품을 끈 다음 전원 플러그를 빼세요.

2 필터 손잡이를 잡고 위로 당겨서 필터를 여세요.

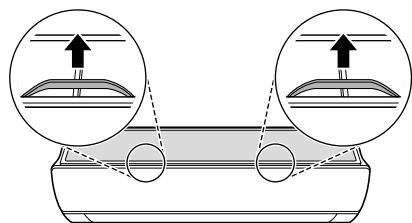

- 3 필터 손잡이를 잡고 위로 당겨서 필터를 완전히 꺼내세요.

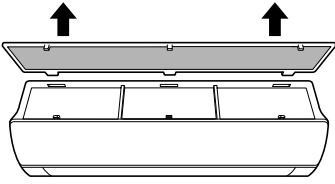

극세 필터 청소하기

- 1 극세 필터를 제품에서 분리하세요.
- 2 극세 필터에 오염 물질이 적을 때는 흐르는 물에 필터를 씻으세요. 극세 필터에 먼지 같은 오염 물질이 많을 때는 중성 세제를 푼 물에 필터를 담갔다가 씻으세요.

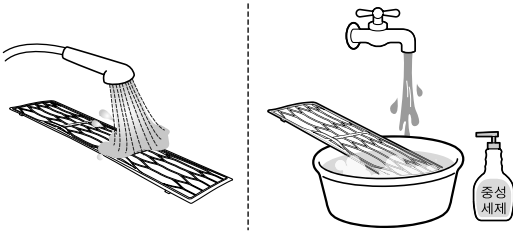

- 3 깨끗이 씻은 극세 필터를 바람이 잘 통하고 그늘진 곳에서 완전히 말리세요.

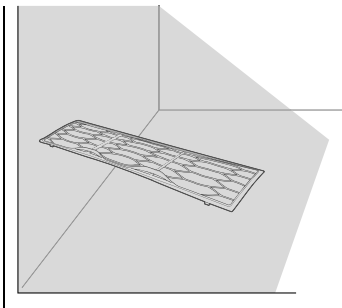

⚠ 주의

- 극세 필터를 40°C 이상의 뜨거운 물로 씻지 마세요. 극세 필터가 변형되거나 변색될 수 있습니다.
- 세제가 남아 있지 않도록 깨끗한 물로 충분히 헹구세요. 세제가 남아 있으면 필터 수명이 짧아지고 제품이 고장 날 수 있습니다.
- 극세 필터를 청소할 때 극세 필터의 망이 찢어지는 등 손상되지 않도록 주의하세요. 극세 필터가 손상되면 이물질이 들어가 제품이 고장 날 수 있습니다.

필터 끼우기

- 1 극세 필터 걸이부를 제품 안에 있는 홈에 맞춰서 넣으세요.

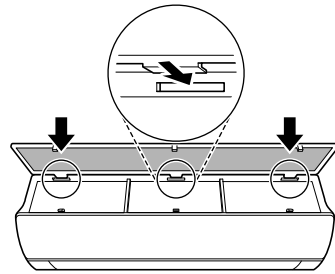

- 2 극세 필터를 제품에 있는 후크에 맞춰서 넣은 다음 아래로 눌러 완전히 닫으세요.

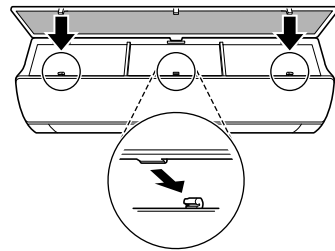

상하 풍향 조절기 청소하기

상하 풍향 조절기를 고정해서 청소할 수 있습니다.

- 1 리모컨의 전원 버튼을 눌러 제품을 끄세요.
- 2 리모컨의 상하바람 버튼을 5초 동안 누르세요. 상하 풍향 조절기가 열리고 청소하기 쉽게 고정됩니다.

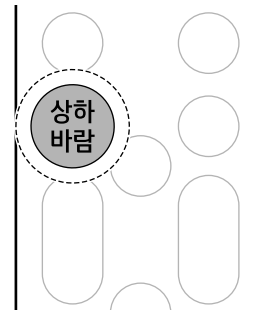

3 부드러운 천이나 마른 형꺀으로 청소하세요.

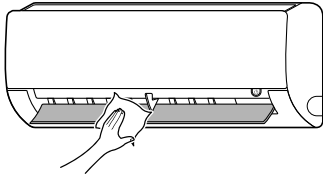

4 리모컨의 상하바람 버튼을 5초 동안 누르면 상하 풍향 조절기가 닫힙니다.

알아두기

- 상하 풍향 조절기를 고정된 상태에서는 리모컨의 전원 버튼을 누르더라도 제품이 켜지지 않습니다.
- 제품을 켜려면 리모컨의 상하바람 버튼을 5초 동안 눌러 상하 풍향 조절기를 닫은 다음 제품을 켜거나, 리모컨의 전원 버튼을 반복적으로 눌러 제품을 켤 수 있습니다.

열교환기 세척 기능 설정하기(옵션)

본 내용은 리모컨 종류 A를 사용하는 모델에 적용됩니다. 제품 내부에 있는 열교환기를 열고 녹이는 과정을 반복하여 먼지 같은 오염 물질을 제거합니다. 켜짐 예약 또는 꺼짐 예약이 설정되어 있다면 예약 기능을 해제한 다음 열교환기 세척 기능을 사용하세요. → 제품 사용설명서의 사용하기(예약 취소하기)를 보세요.

1 리모컨의 전원 버튼을 눌러 제품을 켜세요.

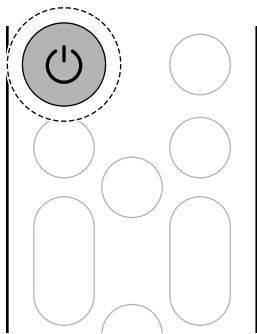

2 리모컨의 설정 버튼을 누르세요.

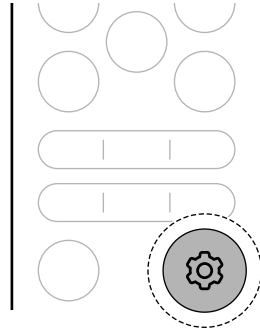

3 리모컨의 <> 버튼을 눌러 열교환기세척을 선택한 다음 리모컨의 확인 버튼을 누르세요.

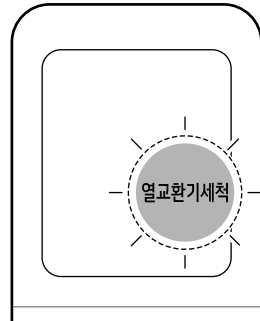
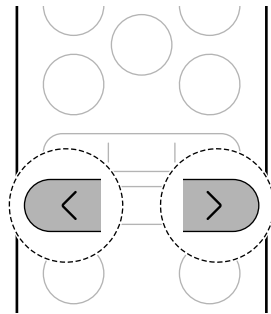

알아두기

- 열교환기 세척 기능은 열교환기를 건조시킨 후 종료됩니다.
- 제품이 작동 중일 때도 열교환기 세척 기능을 사용할 수 있습니다.
- 열교환기 세척 기능이 작동하면 공기 토출구에서 차가운 바람이 나옵니다.
- 열교환기 세척 기능이 작동할 때 실내 습도가 높으면 실내기 주변이 연기나 안개가 낀 것처럼 부영게 보일 수 있습니다.

-
- 열교환기 세척 중에 제품 또는 리모컨의 전원 버튼을 누르면 열교환기 세척 기능이 해제됩니다.
 - 열교환기 세척 중에 제품이 수축 또는 팽창하면서 "틱-틱-", "딱-딱-"하는 소음이 날 수 있습니다.
 - 열교환기 세척이 끝나면 제품의 전원이 자동으로 꺼지고 전원을 다시 켜면 냉방 운전으로 작동합니다.
 - 예약 기능이 설정되어 있으면 열교환기 세척 기능이 정상적으로 작동하지 않을 수 있습니다.
 - 열교환기 세척 기능은 실내 21°C ~ 32°C, 실외 21°C ~ 37°C에서 사용할 수 있습니다. 열교환기 세척 기능은 냉방이 아닌 위생 관리 기능이므로 사용 가능 조건이 제품의 냉방 보증 온도와 다릅니다.
 - 실내 21°C ~ 32°C, 실외 21°C ~ 37°C를 벗어난 온도에서 열교환기 세척 기능을 작동하면 알림음이 5번 울리며 해당 기능이 작동하지 않습니다.
 - 제품의 작동을 멈춘 상태에서도 열교환기 세척 기능을 설정할 수 있습니다.
-

냄새 제거하기

냄새에 따른 제거 방법 알아보기

제품에서 이상한 냄새가 날 때는 아래 방법을 참고하여 냄새를 없애세요.

매캐하고 쉰내의 냄새

제품을 오랜 시간 사용해서 제품 내부에 수분이 많을 때는 이런 냄새가 날 수 있습니다.

- 창문을 열고 실내를 환기하면서 송풍 기능으로 1시간 이상 충분히 운전하세요.
- 평소에 시 건조 기능을 설정하고 운전하면 냄새를 줄일 수 있습니다.



수분

플라스틱, 금속 냄새

새 제품의 전원을 켤 때 이런 냄새가 날 수 있습니다.

- 창문을 열고 실내를 환기하면서 1시간 이상 제품의 냉방 운전을 하세요.

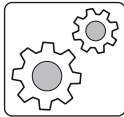

새 제품

시큼함, 매움, 석유, 새집 냄새

방향제, 디퓨저, 향초, 새 벽지에서 냄새를 일으키는 미세 입자가 나와 제품의 필터나 열교환기에 달라붙어 변질되면 이런 냄새가 날 수 있습니다.

- 창문을 열고 실내를 환기하면서 1시간 이상 제품의 냉방 운전을 하세요. 그다음 제품의 시 건조 운전이나 송풍 운전을 하세요.
- 필터를 청소하세요. 만약 필터를 청소해도 냄새가 계속 나면 필터를 교체하세요.
- 열교환기 세척 서비스를 이용하세요. 다만 제품의 불량으로 제품에서 냄새가 나는 것이 아니기 때문에 전문 엔지니어를 통한 열교환기 세척은 보증 기간과 상관없이 소비자 부담입니다.

- 평소에 방향제나 디퓨저, 향초 등을 제품 가까이에서 사용하지 마세요.



향초, 향수, 방향제 등

음식 냄새

생선이나 삼겹살 구이처럼 냄새가 강하고 기름진 요리를 할 때 제품을 작동하면 이런 냄새가 날 수 있습니다.

- 평소에 생선 구이나 삼겹살 구이처럼 냄새가 강하고 기름진 요리를 할 때 제품을 사용하지 마세요. 요리가 끝난 후에 먼저 창문을 열어 실내의 냄새를 충분히 없앤 다음 제품의 전원을 켜세요.

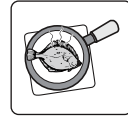

음식 냄새

화장실, 하수구 냄새

실내기의 배수 호스 끝부분이 하수구나 반려동물 배설물, 유아 대소변 용품 등에 가까이 있으면 이런 냄새가 날 수 있습니다.

- 배수 호스의 끝부분이 화장실이나 하수구 쪽에 있을 경우 냄새가 나지 않는 방향으로 위치를 바꾸세요.
- 창문을 열고 실내를 환기하면서 1시간 이상 제품의 냉방 운전을 하세요. 그다음 제품의 송풍 운전을 하세요.
- 필터를 청소하세요. 만약 필터를 청소해도 냄새가 계속 나면 필터를 교체하세요.
- 열교환기 세척 서비스를 이용하세요. 다만 제품의 불량으로 제품에서 냄새가 나는 것이 아니기 때문에 전문 엔지니어를 통한 열교환기 세척은 보증 기간과 상관없이 소비자 부담입니다.



냄새 흡입
하수구

보관하기

제품 보관하기

제품을 오랜 기간 사용하지 않을 때는 아래의 보관 방법을 따르세요.

- 1 리모컨의 **전원** 버튼을 눌러 제품을 켜세요.
- 2 리모컨의 **운전선택** 버튼을 반복적으로 눌러 **송풍**을 선택하세요. 맑은 날에 1시간 이상 송풍 운전을 하면 제품 내부의 습기를 줄일 수 있습니다.
- 3 **전원** 버튼을 눌러 운전을 정지하세요.
- 4 주 전원 스위치를 내리거나 전원 플러그를 빼세요.
- 5 실내기와 실외기를 깨끗하게 청소한 후 보관하세요.
제품 표면을 닦을 때는 긁히지 않도록 부드러운 천을 사용하세요.

☑ 알아두기

- 본 제품은 실내기와 실외기 모두 덮개가 없습니다. 내구성이 뛰어나 녹이 잘 슬지 않는 특수 재질을 사용하여 덮개를 씌우지 않아도 문제가 없습니다. 또한 덮개를 씌우고 사용할 때 나타나는 압축기 불량도 방지할 수 있습니다.

고장 신고 전 확인하기

고장 진단하기

제품의 고장 원인을 진단할 수 있습니다.

✔️ 알아두기

- LG전자의 과실이 아닌 외부 요인(와이파이 사용 불가, 와이파이 연결 해제, 앱 스토어 정책 변경, 앱 사용 불가 등)에 의해 서비스가 중지될 수 있습니다.
- 사전 고지 없이 변경될 수 있으며, 현지 사정에 따라 서비스 방식이 다를 수 있습니다.

LG ThinQ로 고장 진단하기

와이파이가 장착된 제품에 문제가 발생할 경우 **LG ThinQ** 앱을 통해 스마트폰으로 데이터를 전송하여 문제를 진단할 수 있습니다.

- **LG ThinQ** 앱을 실행한 후 메뉴에서 **스마트 진단**을 선택하세요. **LG ThinQ** 앱에서 안내하는 절차에 따라 제품을 진단하세요.

✔️ 알아두기

- 와이파이로 진단할 때 제품과 와이파이 연결이 해제되면 신호음으로 제품을 진단할 수 있습니다.

신호음으로 고장 진단하기

앱을 이용한 스마트 진단이 계속 실패하였을 경우, 앱에서 안내하는 **소리로 진단 사용하기** 버튼을 눌러 나타나는 안내에 따르세요.

1 전원 플러그를 꽂거나 주 전원 스위치를 올리세요.

2 스마트폰의 마이크를 제품 가까이 대세요.

3 리모컨 종류가 A일 때, 리모컨의 **설정** 버튼을 눌러 **스마트진단**을 선택한 다음 리모컨의 **확인** 버튼을 누르세요. → 제품 사용설명서의 **사용하기(스마트 진단하기)**를 보세요.

리모컨 종류가 B일 때, 리모컨의 **운선선택** 버튼을 3초간 누르세요. → 제품 사용설명서의 **사용하기(스마트진단하기)**를 보세요.

- 데이터 전송 중에는 스마트폰을 제품에 계속 대고 있으세요. **LG ThinQ** 앱에서 진행률을 확인할 수 있습니다.

4 데이터 전송이 완료된 후 스마트 진단 결과가 **LG ThinQ** 앱에 나타납니다.

✔️ 알아두기

- 정확한 진단을 위해 신호음이 멈출 때까지 스마트폰을 제품에서 떼거나 움직이지 마세요.

문제 해결하기

제품 사용 중 아래의 증상이 나타나면 다시 한번 확인하세요. 고장이 아닐 수 있습니다.

☑ 알아두기

- 모델에 따라 아래 방법을 사용하지 못할 수 있습니다.

운전

증상	원인 및 해결책
제품이 켜지지 않아요.	주 전원 스위치가 내려가 있나요? • 주 전원 스위치를 올리세요.
	220 V의 전압을 쓰고 있나요? • 제품의 정격 전압은 220 V입니다. 콘센트에 표시된 전압을 확인하세요. 확인이 어려울 경우에는 한국전력으로 문의하세요.
	전기가 끊겼나요? • 집 안에 있는 다른 제품의 전원을 확인하세요.
냉방을 켜는데 시원하지 않아요.	희망하는 온도가 실내 온도보다 높게 설정되어 있나요? • 리모컨의 온도 버튼을 눌러 희망하는 온도를 실내 온도보다 낮게 설정하세요.
	제습 운전이나 냉방이 아닌 다른 운전으로 작동하고 있나요? • 리모컨의 운전선택 버튼을 반복적으로 눌러 냉방 운전을 선택하세요.
	창문이 열려 있거나 차가운 공기가 밖으로 빠져나갈 만한 틈새가 있나요? • 열어둔 창문을 닫고 틈새를 막으세요.
	햇빛이 실내로 직접 들어오나요? • 커튼이나 블라인드로 직사광선을 막으세요.
	실내에 열을 내는 제품이 있나요? • 냉방 운전 중에는 전기난로, 전기 매트 등의 열을 발생하는 제품의 전원을 끄세요.
	실내기와 실외기가 너무 멀리 떨어져 있나요? • 배관의 길이가 10 m 이상이 되면 제품의 냉방 능력이 조금씩 낮아질 수 있습니다.
	실외기 앞이 장애물로 막혀 있나요? • 실외기 주위에 장애물이 있으면 전기 요금에 많이 나올 수 있습니다. 실외기 주변의 장애물을 치우세요.
	방의 크기에 비해 제품의 냉방 가능 면적이 작나요? • 제품마다 냉방 가능 면적이 다릅니다. 방의 크기와 환경에 맞는 제품을 사용하고 있는지 확인하세요.
	실내에 있는 사람 수가 많나요? • 실내에 사람이 많으면 제품의 냉방 효과가 떨어질 수 있습니다.
리모컨이 작동하지 않아요.	건전지가 모두 방전됐나요? • 새 건전지로 바꾸세요. → 제품 사용설명서의 사용하기(리모컨 건전지 끼우기) 를 보세요.

증상	원인 및 해결책
리모컨이 작동하지 않아요.	<p>리모컨 수신부가 가려져 있나요?</p> <ul style="list-style-type: none"> 리모컨 수신부를 가리고 있는 물건을 치우세요. <p>제품 근처에 강한 빛이 나오는 물건이 있나요?</p> <ul style="list-style-type: none"> 삼파장 형광등이나 네온사인같이 강한 빛이 발생하는 곳에서는 전파 방해 때문에 리모컨이 작동하지 않을 수 있습니다. <p>리모컨을 일정 시간 동안 사용하지 않았나요?</p> <ul style="list-style-type: none"> 리모컨을 일정 시간 동안 사용하지 않을 경우 리모컨이 대기모드로 전환되며 리모컨의 표시부에 나타나는 기능이 실내기 표시부와 다를 수 있습니다. 대기모드를 해제하려면 리모컨의 버튼을 누르거나 리모컨을 좌우로 움직여서 해제하세요.
차가운 바람이 나오다가 멈춰요.	<p>실외기 주위 온도가 너무 높나요?</p> <ul style="list-style-type: none"> 실외기 주위의 온도가 너무 높으면 제품 보호를 위해서 자동으로 작동을 멈춥니다. 실외기가 설치된 장소가 바람이 잘 통하도록 하여 주위 온도를 낮추세요. <p>제품을 정지한 후 곧바로 운전했나요?</p> <ul style="list-style-type: none"> 제품의 전원을 끄면 실외기의 압축기 보호 장치가 작동합니다. 잠시 뒤 차가운 바람이 나오니 기다리세요. <p>희망하는 온도가 실내 온도보다 높게 설정되어 있나요?</p> <ul style="list-style-type: none"> 리모컨의 온도 버튼을 눌러 희망하는 온도를 실내 온도보다 낮게 설정하세요.
예약 운전이 안 돼요.	<p>예약 시간을 올바르게 설정했나요?</p> <ul style="list-style-type: none"> 사용설명서를 참조하여 다시 한번 예약하세요. → 제품 사용설명서의 사용하기(켜짐 및 꺼짐 예약하기)를 보세요.
실내기에서 물이 넘쳐요.	<p>무거운 물건이 배수 호스를 누르고 있나요?</p> <ul style="list-style-type: none"> 배수 호스를 누르고 있는 물건을 치우세요. <p>배수 호스가 꼬여 있거나, 호스 끝부분이 물받이 연결부보다 높은 위치에 설치되어 있나요?</p> <ul style="list-style-type: none"> 꼬여 있는 배수 호스를 풀고, 호스는 물이 잘 빠질 수 있도록 물받이 연결부보다 반드시 낮은 위치에 설치하세요.
실내기에서 흰 안개가 나와요.	<p>실내의 습도가 높거나 제품을 설치한 곳이 음식점이나 기름을 많이 사용하는 곳인가요?</p> <ul style="list-style-type: none"> 실내 습도가 높을 때는 실내기의 공기 토출구를 통해서 수증기가 나올 수 있습니다. 기름을 많이 사용하는 곳에 제품을 설치했다면 열교환기를 정기적으로 청소하세요.
제품이 갑자기 작동해요.	<p>전원 플러그를 꽂았거나 주 전원 스위치를 올렸나요?</p> <ul style="list-style-type: none"> 제품의 전원이 인가된 직후에는 초기화 운전을 합니다.
전원을 껐는데도 계속 작동해요.	<p>AI 건조 기능을 설정했나요?</p> <ul style="list-style-type: none"> AI 건조 기능을 설정한 경우 제품 내부의 습기를 없애기 위해 작동을 멈춘 다음에도 일정한 시간 동안 송풍 운전을 합니다.
실내기의 풍향 조절기가 닫히지 않아요.	<p>제품이 작동 중이거나 전원이 꺼진 상태에서 풍향 조절기를 손으로 조작했나요?</p> <ul style="list-style-type: none"> 리모컨의 전원 버튼을 눌러 제품을 켜 다음 운전 모드로 제품을 작동하면 풍향 조절기가 움직입니다. 그다음 전원을 끄면 풍향 조절기가 정상적으로 닫힙니다.
제품 표면에 이슬이 맺혀요.	<p>장마철같이 실내의 습도가 높나요?</p> <ul style="list-style-type: none"> 습기가 이슬로 변해서 맺히는 자연스러운 현상입니다. 마른 수건으로 닦으세요.
전원을 켜는데 실내기 표시부에 아무것도 나타나지 않아요.	<p>화면 밝기를 꺼짐으로 설정했나요?</p> <ul style="list-style-type: none"> 실내기 표시부의 화면을 켜세요. → 제품 사용설명서의 사용하기(화면 밝기 설정하기)를 보세요.

증상	원인 및 해결책
실내기 표시부의 모든 표시등이 깜빡인 채 제품이 작동하지 않아요	제품을 처음 설치한 다음 시운전을 진행했나요? <ul style="list-style-type: none"> • 시운전을 진행하지 않았다면 설치 기사 또는 제품을 구매한 대리점으로 연락하세요.

소음

증상	원인 및 해결책
제품에서 시끄러운 소리가 나서 잠을 자기 곤란해요.	바람 세기가 5단계로 설정되어 있나요? <ul style="list-style-type: none"> • 열대야 취침 운전을 설정하세요. 편안히 잘 수 있도록 바람 세기를 자동으로 조절합니다. → 제품 사용설명서의 사용하기(열대야 취침 설정하기)를 보세요.
실내기에서 이상한 소리가 나요.	전원 플러그를 꽂았거나 주 전원 스위치를 올렸나요? <ul style="list-style-type: none"> • 제품에 전원이 인가된 직후에는 초기화 운전을 하기 때문에 소리가 날 수 있습니다. 리모컨의 상하바람 버튼을 눌러 바람 방향을 설정했나요? <ul style="list-style-type: none"> • 바람 방향을 바꾸면 일정한 횟수만큼 풍향 조절기가 작동한 다음 초기화 운전을 합니다. 따라서 초기화 운전 소음이 발생할 수 있습니다.
실외기의 팬 돌아가는 소리가 계속 바뀌어요.	버튼을 눌러 바람 세기를 바꾸거나 또는 실내 온도가 희망하는 온도가 됐나요? <ul style="list-style-type: none"> • 실내 온도가 희망하는 온도에 가까워지면 효율적으로 팬의 회전수를 조절하여 절전 운전을 합니다.
제품을 사용할 때 공기 토출구에서 소음이 나요.	아이스 쿨파워 냉방 운전을 사용 중인가요? <ul style="list-style-type: none"> • 아이스 쿨파워 냉방 운전 중에는 팬이 가장 빠르게 돌기 때문에 소음이 날 수 있습니다. 아이스 쿨파워 냉방 운전을 해제하거나 바람 세기를 줄이세요.

와이파이

증상	원인 및 해결책
제품과 스마트폰을 와이파이로 연결할 수 없어요.	스마트폰에 연결된 와이파이 비밀번호가 다른가요? <ul style="list-style-type: none"> • 스마트폰의 바탕 화면에서 설정 버튼을 누른 다음 네트워크 목록에서 사용 중인 와이파이를 찾으세요. 버튼을 길게 눌러 네트워크 지우기를 선택한 다음 처음부터 제품 등록을 다시 진행하세요.
	스마트폰의 자동 네트워크 연결 기능이 설정되어 있나요? <ul style="list-style-type: none"> • 스마트폰의 와이파이 설정에서 고급 또는 더보기 항목으로 들어가세요. 모바일 데이터 자동 전환, 스마트 네트워크 전환, 패스포인트, 인터넷 사용 불가 항목이 있다면 모두 체크를 해제하세요. 다만 제조사 및 통신사에 따라 항목 이름이 다를 수 있습니다.
	스마트폰이 와이파이가 아닌 모바일 데이터를 사용하고 있나요? <ul style="list-style-type: none"> • 스마트폰의 설정 화면에서 모바일 데이터 기능을 끄고 와이파이 기능을 켜 다음 제품을 등록하세요.
	구형 무선 공유기를 사용 중인가요? <ul style="list-style-type: none"> • 구형 무선 공유기*1의 이름이나 비밀번호에 한글 또는 한글+한자키 조합의 특수문자(★, □, ■, ♥ 등)가 포함되어 있으면 제품을 무선 공유기에 연결할 수 없습니다. 와이파이 이름과 비밀번호는 반드시 영문이나 숫자, 혹은 영문과 숫자 조합으로 설정하세요. <p>*1 구형 무선 공유기는 유니코드(전 세계의 모든 문자를 다루도록 설계된 표준 문자 전산 처리 방식) UTF-8을 지원하지 않는 공유기입니다.</p>

증상	원인 및 해결책
제품과 스마트폰을 와이파이로 연결할 수 없어요.	무선 공유기의 주파수가 2.4 GHz 인가요? <ul style="list-style-type: none"> • 제품을 와이파이로 연결할 때는 2.4 GHz 네트워크만 사용할 수 있습니다. 5 GHz 네트워크는 지원하지 않습니다. 사용하는 무선 공유기의 주파수를 확인하려면 인터넷 통신사 또는 공유기 제조사에 문의하세요.
	가전제품과 무선 공유기가 멀리 떨어져 있나요? <ul style="list-style-type: none"> • 가전제품과 무선 공유기의 거리가 먼 경우 무선 신호가 약해 접속이 원활하지 않을 수 있습니다. 무선 공유기를 제품 가까이로 옮기세요.

제품 보증서 보기

제품 보증서

품질 보증 기간

- 고객에게는 제품 사용 중 발생한 고장에 대하여 2년 동안 무상 서비스를 받을 수 있는 소중한 권리가 있습니다.
본 제품은 대한민국에서만 품질 보증 기간 내 무상 서비스가 가능합니다.

모델명:	품질 보증 기간: 2년
구입일:	핵심 부품 품질 보증 기간: 4년 (정속 에어컨의 컴프레서) 부품 보유 기간: 8년 (제조 일자를 기준으로 기산합니다.) 제품 품질 보증 기간 경과 후 10년 무상 보증 부품을 보유하고 있지 않아 수리가 불가능한 경우 해당 부품은 구입가의 100%로 환급되며, 제품은 정액 감가상각한 잔여 금액에 구입가의 5~10%를 가산하여 환급합니다. (감가상각 방법 및 가산금은 구입 시점의 소비자분쟁해결기준에 따라 변경될 수 있습니다.) 단, 정상 소음과 정상 온도에 대한 감성 불량은 무상 서비스를 받을 수 없습니다. 무상 보증 부품의 범위: 인버터 에어컨의 컴프레서 구성품이나 해당 기능 구현을 위해 필수적인 부품에 한정합니다. (제외 부품: 컴프레서와 연결된 배관 및 하네스) 무상 보증 부품의 보유 기간: 10년 (제조 일자 기준)

수리를 의뢰할 때는 구입 일자가 적힌 이 보증서를 제시해야 충분한 서비스를 받을 수 있으므로 잘 보관하세요.

- 본 제품에 대한 품질 보증은 보증서에 기재된 내용으로 보증 혜택을 받습니다.
- 품질 보증 기간은 구입일로부터 산정되므로 구입 일자를 기재 받으시기 바랍니다. (구입 일자 확인이 안 될 경우 제조 연월일 또는 수입 통관 일자를 기준으로 3개월이 지난날로부터 품질 보증 기간을 적용합니다.)
- 가정용 제품을 영업을 위한 목적 또는 수단으로 사용하거나 비정상적인 환경에서 사용할 경우에는 품질 보증 기간을 50% 단축하여 적용합니다. (연구/실험 용도 및 산업용도 등)
- 이 보증서는 재발행되지 않습니다.
- 별도 계약에 의한 공급(조달, Host, 단일용품 등)일 경우에는 주 계약에 따라 보증 내용을 적용합니다.

LG전자(주)

소비자 분쟁 해결 기준

소비자 피해 유형		보상 내역	
		보증 기간 이내	보증 기간 경과 후
정상적인 사용 상태에서 자연 발생한 성능상, 기능상 고장	구입 10일 이내에 중요한 수리를 요하는 경우	제품 교환 또는 구입가 환불	유상 수리
	구입 1개월 이내에 중요 부품에 수리를 요하는 경우	제품 교환 또는 무상 수리	
	교환된 제품이 1개월 이내에 중요한 수리를 요하는 경우	구입가 환불	
	교환 불가능한 경우		
	하자가 발생한 경우	무상 수리	
	동일 하자에 대하여 수리했으나 고장이 재발한 경우 (3회째)	제품 교환 또는 구입가 환불	
	여러 부위의 고장으로 총 4회 수리 받았으나 고장이 재발한 경우 (5회째)		
	수리가 불가능한 경우		정액 감가상각 금액에 구입가 10% 가산하여 환불
	수리용 부품을 보유하고 있지 않아 수리가 불가능한 경우		
	소비자가 수리 의뢰한 제품을 사업자가 분실한 경우 또는 1개월 이상 미인도 시		정액 감가상각 금액에 10%를 가산하여 환불
제품 구입 후 운송이나 설치 중에 피해가 발생한 경우	제품 교환	-	
소비자의 고의, 과실에 의한 성능, 기능상 고장	수리가 가능한 경우	유상 수리	유상 수리
	수리가 불가능한 경우	유상 수리에 해당하는 금액 징수 후 제품 교환	-
<ul style="list-style-type: none"> 천재지변(화재, 염해, 가스, 지진, 풍수해 등)에 의해 고장이 발생한 경우 사용 전원의 이상 및 접속 기기의 불량으로 인하여 고장이 발생한 경우 LG전자 서비스 센터 또는 인가된 서비스 지정점이 아닌 곳에서 수리 또는 개조하여 고장이 발생한 경우 사용상 정상 마모되는 소모성 부품을 교환하는 경우 기타 제품 자체의 하자가 아니라 외부 원인으로 고장이 발생한 경우 	유상 수리	유상 수리	

- 상기 품질보증 기간 및 보상 기준은 공정거래위원회 고시 소비자분쟁 해결기준에 의거합니다.
- 명시되지 않은 사항은 소비자 분쟁 해결기준에 따릅니다.
- 제품 고장이 아닌 경우 서비스 비용이 부과될 수 있으므로 반드시 사용설명서를 읽어주세요.
- 수리 시 교체하는 부품은 기존 부품과 다른 원산지나 제조사의 부품이 적용될 수 있고, 새로운 부품이 아닐 수도 있으나 정상적으로 작동되며 기능상으로 동등한 부품이 사용됩니다. 제품에 사용되는 부품 중 일부는 제조한 국가와는 다른 국가에서 생산된 제품이 사용될 수 있습니다.

고객이 비용을 내야 하는 유상 서비스에 대한 책임

LG전자에 서비스를 신청할 때 아래와 같은 경우에는 품질 보증 기간이라도 소비자가 따로 비용을 내야 합니다.

- 제품 내부에 장난감 또는 음료와 같은 이물질이 들어가 고장이 발생한 경우
- 제품을 떨어뜨리는 등 충격으로 인한 제품 파손 또는 기능상 고장이 발생한 경우
- 고객의 부주의 또는 시너(신나), 벤젠 등과 같은 유기 용제에 의해 제품 외관이 손상되거나 변형된 경우
- LG전자 정품이 아닌 부품을 사용하여 제품 고장이 발생한 경우 (LG전자 정품은 가까운 LG전자 서비스 센터에서 구입하세요.)
- 사용상 정상 마모되는 소모성 부품을 교환하는 경우
- 사용 전압을 잘못 선택하여 제품 고장이 발생한 경우
- 고객이 제품을 임의로 분해하여 부속품이 분실되거나 파손된 경우
- 본 사용설명서 내용에 있는 ‘안전을 위해 주의하기’를 지키지 않아 고장이 발생한 경우 (‘안전을 위해 주의하기’를 잘 지키면 제품을 오래 사용할 수 있습니다.)
- 낙뢰, 화재, 풍수해, 염해, 가스, 지진 등과 같은 천재지변에 의해 고장이 발생한 경우
- 고객의 기타 과실에 의하여 고장이 발생한 경우
- 전원 차단기가 내려간 것 때문에 서비스를 요청하였으나 제품에 이상이 없는 경우
- 전원 콘센트 자체 결함 또는 전원 플러그 연결이 안 된 경우 등과 같이 제품 자체의 하자가 아닌 외부 원인으로 인한 경우
- 사용 전원의 이상 또는 접속 기기의 불량으로 인하여 고장이 발생한 경우
- 자사 제품으로 서비스를 요청하였으나 타사 제품 또는 타제품 불량으로 서비스가 접수된 경우
- LG전자 제품 판매점이나 LG전자 서비스 센터의 수리 기사가 아닌 사람이 제품을 수리 또는 개조하여 고장이 발생한 경우
- 진열 제품 구입 시 외관의 불량을 충분히 인지하지 못하고 구입 후 서비스를 요청한 경우
- 제품 불량이 아닌 가구 불량에 의해 서비스를 요청한 경우
- 비정상적인 설치와 개조로 인하여 생긴 하자 수리는 유상 서비스이니 반드시 설치 설명서 및 설치 점검표를 확인한 다음 설치하기 바랍니다.
- 필터 청소는 LG전자 서비스 센터에 의뢰 시 유상 서비스입니다.

최초 제품 설치 이후 고객의 요구로 제품 위치를 바꾸거나, 이사 후 재설치한 경우

- 이전 설치 시 LG전자 서비스 센터(1544-7777)를 통해 전문 설치 기사님의 도움을 받아 설치하세요.
- 제품 불량이 아닌 고객의 단순 점검 요청, 건물 공사에 의한 배선 문제, 차단기 자체 불량 등은 서비스 의뢰 시 유상 서비스입니다.

궁금한 내용은 LG전자 서비스 센터(1544-7777)로 문의하세요.

제안하고 싶은 내용이나 불만 사항을 접수할 때는 고객 상담실(080-023-7777)로 문의하세요.

부록

에너지 효율 등급

제품 에너지 효율 등급 안내

에너지 소비효율 등급 라벨 또는 에너지 소비효율 라벨에 명기된 에너지 비용 표시 사항과 실제 에너지 비용은 소비자가 실제 사용하는 에너지 사용량, 에너지 사용시간 또는 전기요금 인상 등 에너지 가격 변동에 따라 달라질 수 있습니다.

폐가전제품 처리 절차

신제품을 구입했을 때

LG전자 제품 판매점에서 신제품을 구입한 경우, 신제품 배달 시 기존 제품을 무상으로 처리해 드립니다.

사용하던 제품을 버릴 때

가전제품을 버릴 때는 관할 행정복지센터 또는 폐가전제품 배출예약시스템으로 연락하여 폐기해야 합니다.
(전화번호: 1599-0903, 인터넷주소: <http://www.15990903.or.kr>)

오픈소스 정보

오픈소스 안내 정보

본 제품에 탑재된 GPL, LGPL, MPL 및 그 외 소스 코드 공개 의무가 있는 오픈소스 라이선스로 배포된 소스 코드를 얻거나 오픈소스의 라이선스 내용, 저작권 고지 등을 확인하려면 <https://opensource.lge.com>을 방문하세요. 또한 소비자가 opensource@lge.com으로 e-mail을 보내 본 제품에 탑재된 소프트웨어의 오픈소스 코드를 요청할 경우, LG전자는 매체 비용과 운반비 등 제공에 필요한 최소한의 비용을 받고 저장 매체에 담아 제공합니다. 이 제안은 본 제품을 판매한 후 3년 동안 이 정보를 받은 모든 사람에게 유효합니다.

생활 속 전기안전 캠페인

이 캠페인은 LG전자와 한국전기안전공사가 함께 합니다.

우리 집 전기시설 안전사용 요령

	<p>멀티탭, 콘센트 안전하게 사용하기</p> <ul style="list-style-type: none"> • 플러그 접속 상태 및 콘센트 먼지 정도를 확인하세요. <ul style="list-style-type: none"> - 플러그가 느슨하게 접속되면 먼지 등 인화성 물질이 불꽃을 일으킬 수 있습니다. • 멀티탭을 문어발식으로 연결하여 사용하지 마세요. • 전기사용량이 많은 전열기, 에어컨, 인덕션 등은 한 콘센트에 하나만 사용하세요. • 멀티탭, 콘센트, 플러그의 변색 또는 변형 여부를 확인하세요. • 욕실에서는 방수커버가 있는 콘센트를 사용하세요.
	<p>가전제품 안전하게 사용하기</p> <ul style="list-style-type: none"> • 가전제품에 묻어있거나 제품 주변에 쌓여있는 먼지를 주기적으로 제거하세요. • 전원선은 가구 등에 눌리지 않게 사용하세요. • 인증마크가 표시된 가전제품을 사용하세요. • 권장 사용기간이 지난 가전제품은 전문가에게 점검을 받으세요.
	<p>분전함(차단기) 안전하게 관리하기</p> <ul style="list-style-type: none"> • 분전함 앞을 가구, 가전, 생활용품 등으로 가리지 마세요. • 분전함 내에 물건 등을 넣지 마세요. • 분전함 커버를 임의적으로 탈착하지 마세요.
	<p>비상시 전기 전문가에게 도움 요청하기</p> <ul style="list-style-type: none"> • 전기시설은 자가 점검 시, 감전의 우려가 있으니 절대 스스로 점검하지 마세요. • 차단기가 내려가거나 전선 타는 냄새나 소음이 나는 등 비상시에는 반드시 전기 전문가에게 도움을 요청하세요.

우리 집 전기안전을 위한 기본 수칙(동영상)

주방용 가전제품 편	https://www.youtube.com/watch?v=cfL17N84huE&t=2s	
생활용 가전제품 편	https://www.youtube.com/watch?v=M77ShAt_yGY&t=2s	
계절용 가전제품 편	https://www.youtube.com/watch?v=x6seDQ9vsHs&t=2s	QR코드를 통해 KESCO를 만나보세요.



이 제품은 대한민국 전용입니다. 전압, 주파수, 전원이 다른 해외에서는 사용할 수 없습니다.

LG전자 서비스 센터 대표 전화번호

사용불편 및 고장접수는 (전국 어디서나)

1544-7777

전화를 하기 전

제품 모델명과 고장 상태, 전화번호, 주소를 정확히 알고 있으면 더욱 빠르게 서비스를 받을 수 있습니다.

전화가 연결되었을 때

ARS 안내에 따라 제품의 상태를 정확하게 선택하면 전문 상담원에게 최고의 서비스를 받을 수 있습니다.

제안하고 싶은 내용이나 불만 사항을 접수할 때는 고객 상담실(080-023-7777)로 문의하세요.

편리한 제품 사용을 위한 안내

www.lge.com

제품 사용 시 불편사항을 자가 진단을 통해 원인 파악과 해결이 가능하며, 고객센터와 통화 없이 직접 서비스를 접수할 수 있습니다.

앱 다운로드로 편리하게 LG전자의 혜택을 누리보세요. 아래 QR을 스캔하시면 쉽게 다운로드할 수 있습니다.



고객을 위해 우수한 품질의 서비스를 제공하는
기업에게 사단법인 한국서비스진흥협회에서
서비스 품질을 인증하는 마크로 LG전자는
서비스 품질 우수기업입니다.