



Нұсқаулықты көру үшін QR  
кодын сканерлеңіз.



# ПАЙДАЛАНУШЫ НҰСҚАУЛЫҒЫ

# ТОҢАЗЫТҚЫШ- МҰЗДАТҚЫШ

---



Орнатуды бастау алдында осы нұсқауларды мұқият оқыңыз. Бұл орнатуды жеңілдетеді және өнімнің дұрыс және қауіпсіз орнатылуын қамтамасыз етеді. Орнатқаннан кейін болашақта пайдалану үшін бұл нұсқауларды өнімнің жанына қойыңыз.

**ҚАЗАҚША**



MFL72085101  
Rev.03\_061325

[www.lg.com](http://www.lg.com)

Copyright © 2023-2025 LG Electronics. All Rights Reserved

# МАЗМҰНЫ

Бұл нұсқаулықта сатып алған үлгіден өзгеше кескіндер немесе мазмұн болуы мүмкін.

Бұл нұсқаулықты өндіруші түзете алады.

## ҚАУІПСІЗДІК НҰСҚАУЛАРЫ

ПАЙДАЛАНУ АЛДЫНДА БАРЛЫҚ НҰСҚАУЛАРДЫ ОҚЫП ШЫҒЫҢЫЗ.....	4
АБАЙЛАҢЫЗ.....	4
ЕСКЕРТУ .....	10

## ОРНАТУ

Орнату алдында .....	13
Құрылғының деңгейін туралау .....	18
Қуатты қосу.....	19
Құрылғыны басқа орынға жылжыту .....	19

## Пайдалану

Пайдалану алдында.....	20
Өнім мүмкіндіктері.....	23
Басқару панелі .....	25
Есіктегі себет.....	27
Сөре.....	27
Тоңазытқыш тартпасы .....	27
Мұз генераторы.....	28
Мұздатқыш тартпасы .....	28

## СМАРТ ФУНКЦИЯЛАРЫ

LG ThinQ қолданбасы .....	29
Smart Diagnosis .....	29

## ТЕХНИКАЛЫҚ ҚЫЗМЕТ КӨРСЕТУ

Тазалау.....	31
--------------	----

## АҚАУЛАРДЫ ЖОЮ

Қызмет көрсетуге шақырмастан бұрын.....	32
---	----

## ҚОСЫМША

Мәлімет .....	37
---------------	----

Кепілдік.....37

## ҚАУІПСІЗДІК НҰСҚАУЛАРЫ

### ПАЙДАЛАНУ АЛДЫНДА БАРЛЫҚ НҰСҚАУЛАРДЫ ОҚЫП ШЫҒЫҢЫЗ

Қауіпсіздік нұсқаулары өнімге қауіп тудыра отырып, пайдалану және дұрыс пайдаланбау салдарынан болатын қауіптер мен зақымдардың алдын алуға арналған. Нұсқаулар төменде сипатталғандай «АБАЙЛАҢЫЗ» және «ЕСКЕРТУ» болып бөлінеді.

### Қауіпсіздік туралы хабарлар



Бұл таңба қауіп тудыратын жағдайлар мен жұмысты анықтау үшін көрсетіледі. Осындай таңбасы бар бөлімді мұқият оқып шығыңыз және қауіптің алдын алу үшін нұсқауларды орындаңыз.



#### **АБАЙЛАҢЫЗ**

Бұл нұсқаулар орындалмаған жағдайда ауыр жарақатқа немесе өлімге әкелуі мүмкін екенін білдіреді.



#### **ЕСКЕРТУ**

Бұл нұсқаулар орындалмаған жағдайда өнімнің аз деңгейде зақымдалуы мен бұзылуын білдіреді.

## АБАЙЛАҢЫЗ

---

### АБАЙЛАҢЫЗ

- Құрылғыны пайдаланған кезде жарылу, өрт, өлім, тоқ соғу, зақымдау немесе адамды күйдіру қауіпінің алдын алу үшін мыналарды қоса негізгі қауіпсіздік шараларын қолданыңыз:
- 

### Техникалық қауіпсіздік

- Бұл құрылғы физикалық мүмкіндігі мен ақыл-есі шектеулі немесе құрылғыға қатысты тәжірибесі мен білімі аз адамдарды (балаларды қоса) олардың қауіпсіздігіне жауапты адам

қадағаламаған кезде немесе құрылғыны пайдалануға қатысты нұсқаулар берілмеген кезде пайдалануға арналмаған. Балалардың құрылғымен ойнамауы қадағалануы қажет.

- Бұл құрылғы үй шаруашылығында және оған ұқсас келесідей қолданыстарда пайдалануға арналған:
  - дүкендердегі, кеңселердегі және өзге жұмыс орталарындағы қызметкерлерге арналған асүй аймақтары;
  - фермерлік үйлерде және қонақ үйлердегі, мотельдердегі және өзге тұрғындық орталардағы клиенттер тарапынан;
  - "кереует және таңғы ас" түріндегі орталарда;
  - қоғамдық тамақтану және бөлшек емес сауда қолданыстарында.
- Бұл құрылғы жұмыс кезінде қозғалыста болатын теңіз кемелері немесе доңғалақты үйлер сияқты тасымалы немесе мобильді қондырғыларда пайдалануға арналмаған.



Бұл таңбалар тұтанатын және күтім жасамаған жағдайда өрт шығу себебі болатын тұтанғыш материалдар туралы ескертеді.

- Бұл жабдық аз көлемдегі изобутан хладагенті (R600a) болады, бірақ ол да оңай жанғыш болып табылады. Жабдықты тасымалдау және орнату кезінде тоңазыту тізбегінде ешбір бөлшектің зақымдалмағанына көз жеткізуіңіз қажет.
- Құрылғыда қолданылатын суытқыш агент пен оқшаулағыш газ арнайы процедураларға сәйкес жойылуы керек. Оларды жоймас бұрын техникалық қызмет жасайтын мамандардан немесе тағы басқа дәрежелі мамандардан кеңес алуыңыз жөн.
- Салқындатқыш сұйықтық айналымының түтіктерін зақымдап алмаңыз.
- Қуат сымы зақымдалған немесе розетканың тесігі босап қалған болса, оны ауыстыру керек. Қауіптің алдын алу үшін қуат сымын пайдаланбаңыз және өкілетті қызмет көрсету орталығына хабарласыңыз.

- Бірнеше тасымалды розеткаларды немесе тасымалды қуат көздерін құрылғы артына орналастырмаңыз.
- Алдын ала ылғал мен шаңды тазалап, электр штепселін розеткаға абайлап салыңыз.
- Құрылғыны қуат көзінен ешқашан қуат кабелінен тартып ажыратпаңыз. Әрқашан қуат ашасын мықтап ұстап, розеткадан тіке тартып алыңыз.
- Желдеткіш саңылауларын құрылғы корпусында немесе кірістірілген құрылғыда кедергісіз қалдырыңыз.
- Бұл құрылғыда өртке қауіпті жанармайы бар аэрозоль банкалары сияқты жарылғыш заттарды сақтамаңыз.
- Тасымалдау кезінде құрылғыны еңкейтпеңіз және жиектемеңіз.
- Құрылғыны орналастыру барысында қуат сымы қысылмағанына немесе зақымдалмағанына көз жеткізіңіз.
- Өндіруші ұсынғаннан артық етіп, мұздату процесін үдету үшін механикалық құрылғыларды немесе басқа заттарды қолданбаңыз.
- Құрылғының ішін кептіру үшін шаш кептіргішті қолданбаңыз немесе жағымсыз иістен арылу үшін хош иісті шырақты пайдаланбаңыз.
- Құрылғының тағамды сақтау бөліктерінде өндіруші ұсынған түрінен басқа электр құрылғыларын қолданбаңыз.
- Құрылғыны жылжитқан кезде, қол немесе аяқ сияқты дене мүшесі қысылып қалмағанына көз жеткізіңіз.
- Құрылғының ішін немесе сыртын тазалаудан бұрын қуат сымын ажыратыңыз.
- Құрылғыны тазалау үшін, оның ішкі немесе сыртқы жағына су немесе тұтанғыш заттарды (тіс пастасы, спирт, еріткіш зат, бензол, жанғыш сұйықтық, жыратын зат және т.б.) шашпаңыз.
- Құрылғыны қатты немесе металл беті бар щеткалармен, шүберектермен немесе губкалармен тазаламаңыз.
- Құрылғыны LG Electronics қызмет көрсету орталығының білікті қызмет көрсету маманы ғана бөлшектеуі немесе жөндеуі керек.

## Өрт және тұтанғыш материалдар қатері

- Егер газ шығып жатқаны анықталса, ашық от көзі немесе от шығаратын заттардың болмауын қадағалаңыз және құрылғы тұрған бөлмені бірнеше тоқтың желдетіңіз. Тоңазыту тізбегінен газ шыққан жағдайда, тұтанғыш газ бен ауа қоспасы пайда болмауы үшін, құрылғы қолданылатын бөлменің өлшемі қолданылатын хладагент мөлшеріне сәйкес келуі керек. Құрылғының ішіндегі әрбір R600a хладагентінің 8 г-на бөлменің 1 м<sup>2</sup>-ы шақ келуі керек.
- Түтіктен ағатын салқындатқыш агент тұтануы немесе жарылыс туғызуы мүмкін.
- Осы құрылғының салқындатқыш сұйықтығының мөлшері құрылғы ішіндегі белгілері бар тақтайда көрсетіледі.

## Орнату

- Құрылғыны екі немесе одан көп адам абайлап көтеріп тасымалдауы қажет.
- Құрылғыны мықты және тегіс еденге орнатыңыз.
- Құрылғыны ылғал және шаң жерге орнатпаңыз. Құрылғыны кез келген сыртқы аймаққа, тікелей күн көзі, жел немесе жауын сияқты ауа райы жағдайларына ұшырайтын немесе нөлден төмен температуралы аймаққа орнатпаңыз немесе сақтауға қоймаңыз.
- Құрылғыны тікелей күн сәулесінің немесе жылытқыш құрылғының (газ плитасы немесе электр жылытқышы) жылы ауасының тікелей әсері бар жерлерге орнатпаңыз.
- Орнатқан кезде құрылғының артқы жағына тиіп кетпеді қамтамасыз етіңіз.
- Құрылғы қуат көзінен оңай ажыратуға болатын орынға орнатыңыз.
- Құрастыру немесе бөлшектеу кезінде құрылғы есігінің құлап кетпеуін қамтамасыз етіңіз.
- Құрылғы есігін құрастыру немесе бөлшектеу кезінде қуат сымын қыспаңыз, баспаңыз немесе зақымдамаңыз.

- Қуат сымының тігінен орнатылуына және құрылғының қуат ашасына тиіп тұруына жол бермеңіз.
- Қуат сымын өзгертпеңіз немесе ұзартпаңыз.
- Розетканың жерге дұрыс тұйықталғанын және қуат сымындағы жерге тұйықтау ашасының зақымдалмағанын немесе қуат ашасынан алынбағанын тексеріңіз. Жерге тұйықтау туралы қосымша мәліметтерді LG Electronics тұтынушыларды қолдау орталығынан сұраңыз.
- Бұл құрылғы жабдықты жерге тұйықтау өткізгішіне ие қуат сымымен және жерге тұйықтау ашасымен жабдықталған. Қуат ашасы барлық жергілікті нормалар мен ережелерге сәйкес және жерге тұйықталған тиісті розеткаға жалғануы керек.
- Зақым белгілері көрініп тұрған құрылғыны ешқашан іске қоспаңыз. Күмәндансаңыз, дилеріңізбен кеңесіңіз.
- Барлық бума материалдарын (мысалы, пластик қалталар мен пенопласт) балалардан алысқа тастаңыз. Бума материалдары тұншықтыруы мүмкін.
- Жабдықты қуат кабелі жоқ (орнатылмаған) көп розеткалы адаптерге жалғауға болмайды.
- Жабдық жеке сақтандырғышы бар арнайы қуат желісіне жалғануы тиіс.
- Жерге дұрыс тұйықталмаған (портативті) көп ұялы розетканы пайдаланбаңыз. Ол құрылғының техникалық сипаттамаларына сәйкес болуы тиіс және тек құрылғы үшін пайдалану қажет.

### **Пайдалану**

- Құрылғыны тұрмыстық тағам сақтаудан басқа мақсатта (медициналық немесе сараптамалық материалдарды сақтау немесе тасымалдау) қолданбаңыз.
- Құрылғының электр бөліктеріне су кіріп кететін болса, қуат ашасын ажыратып, LG Electronics тұтынушыларды қолдау орталығымен байланысыңыз.
- Қатты жауын немесе найзағай кезінде әлде ұзақ уақытқа тоңазытқышты қолданбайтын болсаңыз, тоқтан ажыратыңыз.

- Ашаны немесе құрылғыны басқару бөліктерін ылғал қолдармен ұстамаңыз.
- Қуат сымын артық бүкпеңіз не оған ауыр зат қоймаңыз.
- Өзге дыбыс, жағымсыз иіс немесе құрылғыдан түтін шығатын болса, дереу ашаны қуат көзінен ажыратып, LG Electronics тұтынушыларды қолдау орталығымен байланысыңыз.
- Салқын ауа шығаратын аймаққа, қақпағына немесе артындағы жылу шығаратын торына қолдарыңызды немесе металл заттарды салмаңыз.
- Құрылғының артқы қақпағына шамадан тыс күш немесе ықпал қолданбаңыз.
- Құрылғы есігін ашқан немесе жапқан кезде, жаныңызда балалар болса, абайлаңыз. Есік балаға тиіп кетіп, зақымдауы мүмкін.
- Балалардың құрылғының ішіне кіріп кету қауіпін туғызбаңыз. Құрылғы ішіне кіріп кетсе, тұншығып қалуы мүмкін.
- Үй жануарлары сияқты жануарларды құрылғының ішіне салмаңыз.
- Құрылғыға ауыр немесе сынғыш заттар, сұйықтықпен толтырылған контейнерлер, жанғыш, тұтанғыш заттар (мысалы, балауыз, шамдар және т.б.) немесе жылыту құрылғыларын (пештер, қыздырғыштар және т.б.) қоюға болмайды.
- Құрылғының ішіне электрондық құрылғыларды салмаңыз (мысалы, жылытқыш және ұялы телефон).
- Егер газ (изобутан, пропан, табиғи газ, т.б.) шығып жатса, құрылғыны немесе қуат ашасын ұстамаңыз және бөлмені дереу желдетіңіз. Бұл жабдықта газ түріндегі хладагент (изобутан ,R600a) пайдаланылады. Пайдаланылатын газ көлемі аз болса да, ол әлі де оңай жанғыш газ болып табылады. Жабдықты тасымалдау, орнату немесе пайдалануда газ жылыстаған жағдайда ұшқын пайда болса, ол өртке жарылысқа немесе жарақатқа әкеліп соғуы мүмкін.
- Құрылғының жанында өртке қауіпті немесе жанатын заттарды (мыс., жанармай, шарап, химикаттар, сұйытылған көмірсутек газы, жанатын шашыратқыш, құрт-құмырсқаларды жоюға

арналған құрал, ауаны сергіткіш, косметика, т.б.) қолданбаңыз немесе сақтамаңыз.

- Бұл құрылғыда жерге тұйықтау қосылымы бар, ол дұрыс жұмыс істеу үшін керек.
- Ауыз судың көзіне ғана жалғаңыз.
  - Су көзіне қосылса, тек ауыз су құбырына қосыңыз.
- Ішетін сумен ғана толтырыңыз.
  - Мұз дайындағыш немесе диспенсерге арналған су ыдысын пайдалансаңыз, оны тек ауыз сумен толтырыңыз.

### Тастау

- Құрылғыны тастаған кезде, сөрелер мен жәшіктерді орнында қалдырыңыз да, есік тығыздауышын шығарып алып, құрылғыны балалардан алыс жерге қойыңыз.

### ЕСКЕРТУ

---

#### ЕСКЕРТУ

- Өнімді пайдаланған кезде адамдарға келетін қауіпті азайту, өнімнің дұрыс жұмыс істемеуін болдырмау үшін келесі нұсқаулармен бірге негізгі нұсқауларды орындаңыз:
- 

### Орнату

- Құрылғыны қорабынан шығарғаннан кейін, оның тасымалдау кезінде зақымдалмағанын тексеріңіз.
- Хладагент контурының толықтай тиімді екеніне көз жеткізу үшін кемінде 3–4 сағат күте тұрыңыз.
- Еденге зақым келтірмеу үшін құрылғыны сезімтал едендерде абайлап жылжытыңыз.

## Пайдалану

- Мұздатқыш бөлігіндегі металл бөліктерін немесе мұздап тұрған тағамды дымқыл немесе ылғал қолыңызбен ұстамаңыз. Ол қатып қалуға себеп болуы мүмкін.
- Әйнектен жасалған контейнерлерді, бөтелкелерді немесе банкаларды (әсіресе газдалған сусындары бар) нөлден төмен температурадағы мұздатқыш науасына, сөрелерге немесе мұз сақтау құтыларына салмаңыз. Мұздатылған кезде, ішіндегісі кеңейіп, ыдысты сындырып, жарақат алуыңыз мүмкін.
- Жабдық есігінің алдыңғы жағындағы қыздырып шыңдалған шыны зақымдалуы мүмкін. Сынып қалған жағдайда оған қолыңызды тигізбеңіз.
- Құрылғы есігіне, сақтау бөлігіне, сөреге сүйкеніп тұрмаңыз немесе оған мінбеңіз.
- Есік жәшіктерінде тым көп су бөтелкелерін немесе гарнирлерге арналған контейнерлерді сақтамаңыз.
- Құрылғы есігін артық күшпен ашпаңыз немесе жаппаңыз.
- Жабдықтың есігіндегі топса зақымдалса немесе дұрыс жұмыс істемесе, жабдықты пайдалануды тоқтатыңыз және өкілетті қызмет көрсету орталығына хабарласыңыз.
- Үй жануарларының қуат сымын немесе су шлангісін шайнап тастауына мүмкіндік бермеңіз.
- Мұздатылған тағамдарды тоңазытқыш камерасына шығарғаннан кейін бірден жеуге болмайды. Үсік шалу немесе аязды көпіршіктердің пайда болу қаупі бар. АЛҒАШҚЫ КӨМЕК: оны дереу ағып тұрған суық судың астында ұстаңыз. Тартып шығаруға болмайды.
- Жабдықтың есігін немесе есік ішіндегі есікті ашу және жабу кезінде қолды немесе аяқты қыстырып алмаңыз.

## Қызмет көрсету

- Бұл құрылғы техникалық қызмет көрсетуді қажет етпейтін ішкі жарықдиод шамымен жабдықталған. Қақпақты немесе жарықдиод шамын жөндеу немесе ауыстыру үшін алмаңыз. LG

Electronics тұтынушыларына арналған ақпараттық орталыққа хабарласыңыз.

- Шыны сөрелерін немесе қақпақтарын олар салқын кезде жылы сумен тазаламаңыз. Температураның кенеттен өзгеруіне байланысты олар шытынап кетуі мүмкін.
- Сөрелерді астын үстіне қаратып салуға болмайды. Олар құлап кетуі мүмкін.
- Мұздатқыш бөлімде мұз пайда болса, LG Electronics тұтынушыларға қызмет көрсету орталығына хабарласыңыз. Кез келген жиналған қырауды немесе мұзды кетіру үшін өткір қырлы заттарды пайдаланбаңыз. Еріту үшін шашыратқыштарды, желдеткіш жылытқыштар, шаш кептіргіштер, бұмен тазалағыштар сияқты электрлік жылыту құрылғыларын немесе басқа жылу көздерін пайдаланбаңыз. Пластикалық бөлшектер деформациялануы мүмкін.
- Ток өшіп қалған кезде, мұздатқыштан мұз науасындағы мұзды алып тастаңыз.

# ОРНАТУ

## Орнату алдында

### Өлшемдер және саңылаулар

Құрылғы қасындағы нысандарға дейінгі қашықтық аз болса, ол мұздату мүмкіндігінің нашарлауына және электр шығындарының артуына алып келуі мүмкін. Құрылғыны орнатып жатқан кезде, оның қасындағы әр қабырғаға дейінгі қашықтық 50 мм болуы тиіс.

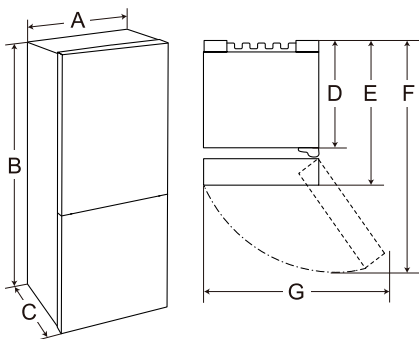

	Өлшемі (мм)	
	А түрі	В түрі
A	595	
B	1907	1737
C	660	
D	563	
E	667	
F	1010	
G	900	

### ЕСКЕРТПЕ

- Жабдықтың ішіндегі жапсырманы қарау арқылы жабдықтың түрін анықтауға болады.

## Қоршаған орта температурасы

- Құрылғы климаттық зонаға байланысты, қоршаған орта температураларының шектеулі ауқымында пайдалануға арналған.
- Құрылғының ішкі температуралары оның орналасқан жеріне, қоршаған орта температурасына, есігінің ашылу жиілігіне және тағы басқаларына байланысты өзгереді.
- Құрылғының климаттық класы оның техникалық жапсырмасында берілген.

Климаттық класс	Қоршаған орта температурасының ауқымы °C
SN (Өте шектеулі)	+10 - +32
N (Шектеулі)	+16 - +32
ST (Субтропикалық)	+16 - +38 / +18 - +38**
T (Тропикалық)	+10 - +43* / +16 - +43 / +18 - +43**

\*Австралия, Индия, Кения

\*\* Аргентина

### ЕСКЕРТПЕ

- SN және T дәрежесіндегі жабдықтар 10 °C - 43 °C градус аралығындағы ортада пайдалануға арналған.

## Аксессуарлар

\*1 Осы мүмкіндік кейбір модельдерде ғана бар.

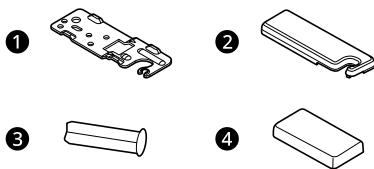

- 1 Жоғарғы топса\*1
- 2 Топсаның қақпағы\*1
- 3 Тоқтатқыш (2 дана)
- 4 Топса қақпағы (немесе жапсырма)

## Қажетті құралдар

Құралдар құрылғыдағы жинақпен бірге берілмейді.

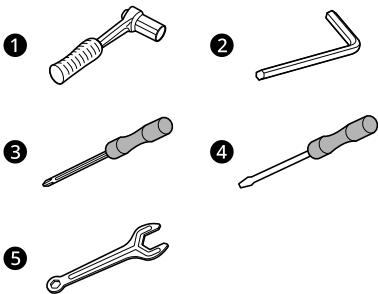

- 1 6 мм ілмекті сомын кілті
- 2 5 мм алты қырлы кілт
- 3 Айқас пішінді бұранда
- 4 Жалпақ басты бұрағыш
- 5 10 мм сомын кілті

## Кері жүрісті есіктер

Құрылғыңыз асүйіңіздің дизайнына сәйкестендіру үшін сол немесе оң жақтан ашылатын кері жүрісті есіктермен жобаланған.

Сатып алған кезде есіктер оң жақтан ашылады. Осы нұсқаулықта берілген кері жүрісті есік нұсқаулары есікті оң жақтан сол жаққа кері бұру болып табылады.

Есіктерді кері жүргізу әрекетін LG Electronics компаниясының білікті персоналы орындауы керек. Олай болмаған жағдайда, дұрыс орнатылмаған есіктерден туындаған зақым кепілдікке кірмейді.

## ⚠ АБАЙЛАҢЫЗ

- Есіктерді кері жүргізу әрекетін екі немесе одан да көп адам орындауы керек.
- Есіктерді кері жүргізу алдында құрылғыны розеткадан ажыратыңыз.

## ⚠ ЕСКЕРТУ

- Керек-жарақтар, болттар мен бұрандаларды сақтаңыз, себебі оларды қайта пайдалануға болады.
- Сымдарға зақым келтіруден абай болыңыз. Сымдар зақымдалған болса, ол шу немесе дұрыс емес жұмысты тудыруы мүмкін.
- Есіктерді кері жүргізу алдында азық-түлікті және кез келген басқа жылжымалы керек-жарақтарды есік себеттерінен алыңыз.
- Құрылғыны зақымдаудан немесе сызат түсіруден абай болыңыз.
- Есіктерді кері жүргізу әрекетінен кейін есіктердің дұрыс жабылуын және туралануын тексеріңіз.

## Тоңазытқыштың есігін алу

- 1 Тоңазытқыш есігінің оң жағындағы топса қақпағын 1 алыңыз.

- Тоңазытқыш есігінде басқару панелі бар үлгілер үшін қосқышты **2** ажыратыңыз.

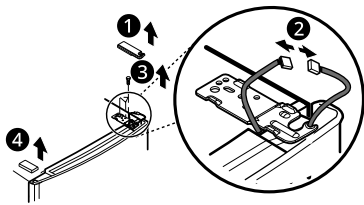

**2** Бұрауышты пайдаланып жоғарғы топсадан

- 3** 3 болтты босатыңыз және жоғарғы топсаны алыңыз.

**3** Құрылғының сол жағындағы **4** топса қақпағын (немесе жапсырманы) алып тастаңыз.

**4** Тоңазытқыштың есігін ортасынан екі қолыңызбен ұстаңыз және оны алу үшін абайлап көтеріңіз.

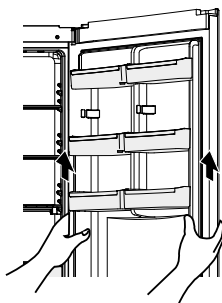

**5** Тоңазытқыш есігінде басқару панелі бар үлгілер үшін келесі әрекеттерді орындаңыз:

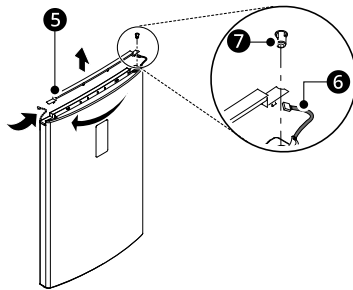

- 1) Есіктің үстіңгі қақпағын **5** алыңыз.
- 2) **6** кабелін тартып, оны қарсы бағытта орналастырыңыз.
- 3) Пластикалық төлкені **7** алып тастап, оны сол жақтағы саңылауға жинаңыз.
- 4) Үстіңгі қақпақты **5** орнына салыңыз.

**6** Есіктің астыңғы жағынан пластикалық төлке, бұрандалар мен есік тоқтатқышын алыңыз. Оларды есіктің қарама-қарсы жағына орнатыңыз.

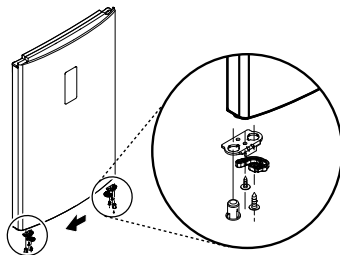

**7** Тоңазытқыштың есігін бір жаққа итеріңіз.

- 8** Тоңазытқыш есігінде басқару панелі бар үлгілер үшін келесі әрекеттерді орындаңыз:

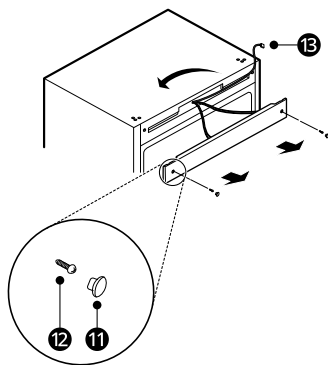

- 1) Алдыңғы панельдегі бұрандалы қақпақтарды **11** алу үшін жалпақ басты бұрағышты пайдаланыңыз.
- 2) Бұрауышты пайдаланып, алдыңғы панельдегі бұрандаларды **12** босатыңыз және алдыңғы панельді құрылғыдан алыңыз.
- 3) **13** кабелін тартып, оны қарсы бағытта орналастырыңыз.
- 4) Алдыңғы панельді қайтадан құрылғыға жинап, бұрандаларды **12** қатайтыңыз.
- 5) Алдыңғы панельдегі бұрандалы қақпақтарды **11** орнына салыңыз.

## Мұздатқыштың есігін алу

- 1** 5 мм алты қырлы кілтпен 2 болтты **1** босатып, С тәрізді топсаны (орталық топса) **2** алыңыз.

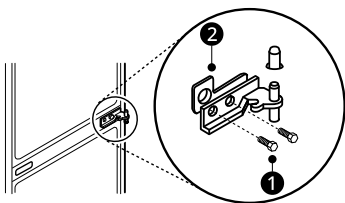

- 2** Мұздатқыштың есігін ортасынан екі қолыңызбен ұстаңыз және оны алу үшін абайлап көтеріңіз.

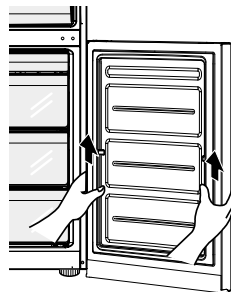

- 3** Мұздатқыш есігінің жоғарғы сол жағында үстіңгі қақпақты алып, оны оң жаққа орнатыңыз.

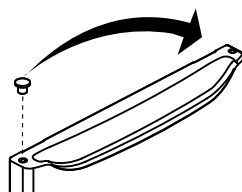

- 4** Мұздатқыш есігінің төменгі оң жағындағы 2 болтты бұрауыш көмегімен босатып, есік тоқтатқышын алыңыз. Содан кейін оны мұздатқыш есігінің төменгі жағына бекітіңіз.

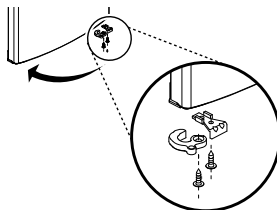

- 5** Мұздатқышың есігін бір жаққа итеріңіз.

- 6** Құрылғының сол жағындағы бұрандалы қақпақты **3** алу үшін жалпақ басты

бұрағышты пайдаланыңыз. Оны құрылғының оң жағына орнатыңыз.

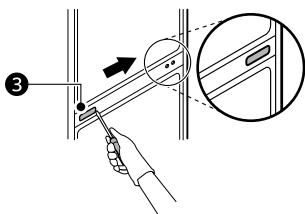

7 Құрылғының төменгі оң жағында, L тәрізді топсаның (төменгі топса) төменгі жағындағы өзекті босату үшін 6 мм ілмекті сомын кілтін пайдаланыңыз және оны сол жақ саңылауға салыңыз.

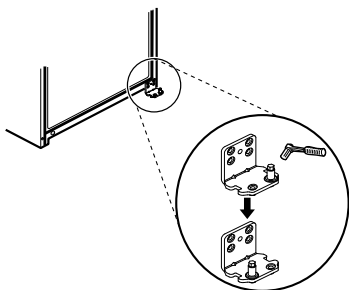

8 6 мм ілмекті сомын кілтін пайдаланып, L тәрізді топсаның үстіңгі жағындағы 2 болтты босатыңыз және L тәрізді топсаны құрылғыдан алыңыз.

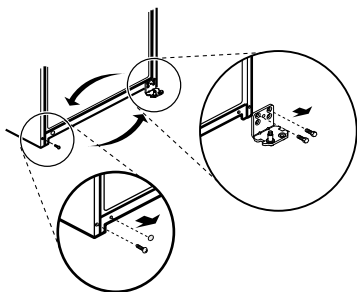

9 Құрылғының сол жақ төменгі жағындағы бұранданы бұрауышпен шешіп, тесігі бар қақпақтың жапсырмасын алыңыз. Оларды құрылғының оң жақ төменгі жағына жинаңыз.

10 L тәрізді топсаны құрылғының сол жақ төменгі жағына жинап, 2 болтты бекітіңіз.

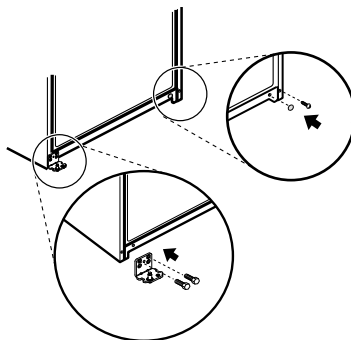

## Мұздатқыш есігін құрастыру

1 Мұздатқыштың есігін екі қолыңызбен ортасынан ұстап, L тәрізді топсаның үстіне абайлап қойыңыз.

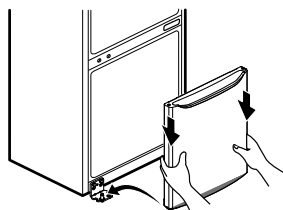

2 C тәрізді топсаны құрылғыға орналастырыңыз, топсаны құрылғыға бекіту

мақсатында 2 болтты қатайту үшін 5 мм алты қырлы кілтті пайдаланыңыз.

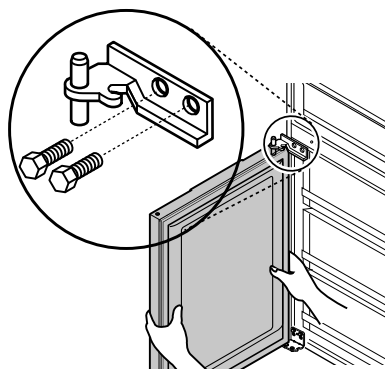

- С тәрізді топсаның кері жүргізілгеніне және дұрыс бағытта екеніне көз жеткізіңіз.

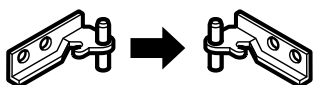

## Тоңазытқыш есігін құрастыру

- 1 Тоңазытқыштың есігін екі қолыңызбен ортасынан ұстап, С тәрізді топсаның үстіне абайлап қойыңыз.

- 2 Жоғарғы топсаны ❶ жинаңыз, жоғарғы топсаны құрылғыға бекіту үшін бұрауыш көмегімен 3 болтты қатайтыңыз. Құрылғының сол жақ жоғарғы жағындағы топсаның қақпағын ❸ орнына салыңыз.

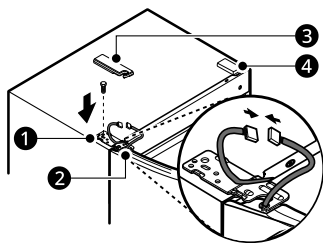

- Тоңазытқыш есігінде басқару панелі бар үлгілер үшін қосқышты ❷ қосыңыз.

- 3 Құрылғының оң жақ жоғарғы бұрышына ❹ топса қақпағын (немесе жапсырманы) орнатыңыз.

## Тежеуіштерді орнату

Тежеуіштерді құрылғының артқы тақтасындағы жоғарғы жиекке салыңыз. Олар құрылғы жинағымен бірге беріледі.

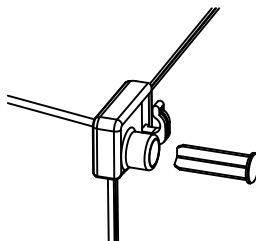

## ЕСКЕРТПЕ

- Құрылғыны пайдаланған кезде электр энергиясын тұтынуды азайту үшін тежеуіштерді қою керек.

## Құрылғының деңгейін туралау

### Аяқтарын бұрап туралау

Егер құрылғы тұрақсыз болып көрінсе немесе есіктері оңай жабылмаса, төмендегі нұсқаулардың көмегімен құрылғының аяқтарын реттеңіз.

- 1 Құрылғының бір жағын көтеру үшін реттелмелі аяқты сағат тілімен, ал түсіру үшін сағат тіліне қарсы бұраңыз.

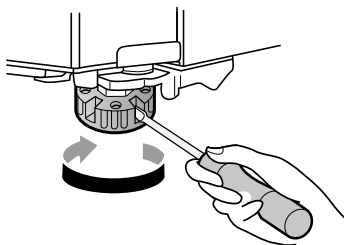

- 2 Есіктерді ашып, олардың оңай жабылатынын тексеру үшін жауып көріңіз.

## ЕСКЕРТПЕ

- Еден бір деңгейде болмаса немесе осал немесе нашар жасалса, есіктерді бір деңгейге келтіру қиынға соғуы мүмкін.
- Тоңазытқыштың салмағы ауыр келеді, сондықтан оны мықты және тегіс жерге орнату керек.
- Тақтай төселген кейбір едендердің қатты майысуына байланысты есіктерді бір деңгейге келтіру қиынға соғады.

## Қуатты қосу

### Жабдықты жалғау

Құрылғыны қосу үшін қуат ашасын розеткаға жалғаңыз. Бұл розеткаға басқа құрылғыларды жалғамаңыз.

## ЕСКЕРТПЕ

- Қуат көзінің сымын (немесе ашасын) розеткаға қосқан соң, азық-түлікті жабдыққа жеткілікті уақыт өткеннен кейін қойыңыз. Жабдық толық суымай тұрып, азық-түлікті қойсаңыз, азық-түлік бұзылып кетуі мүмкін.
- Құрылғыны өшіріп, қуат ашасын розеткадан ажыратыңыз.

## Құрылғыны басқа орынға жылжыту

### Жабдықтың орнын ауыстыру

- 1 Жабдықтың ішіндегі барлық азық-түлікті алып тастаңыз.
- 2 Қуат ашасын бекітіңіз.
  - Қуат ашасының ілгегі бар үлгілер:

Қуат ашасын шығарып, оны құрылғының артқы немесе жоғарғы жағындағы қуат ашасының ілгегіне енгізіп, бекітіңіз.

- Қуат ашасының ілгегі жоқ үлгілер:  
Қуат ашасын шығарып, қуат кабелін құрылғының розетка орнатылған жағында таспамен бекітіңіз.

- 3 Жабдықты тасымалдау кезінде түсіп қалмауы үшін сөрелер мен есік тұтқасы сияқты бөлшектерді таспамен бекітіңіз.

- 4 Жабдықты кем дегенде екі адам абайлап жылжытуы тиіс. Жабдықты ұзақ қашықтыққа тасымалдағанда, оны тік күйде ұстаңыз.

## ⚠ ЕСКЕРТУ

- Еденге зақым келтірмеу үшін құрылғыны сезімтал едендерде абайлап жылжытыңыз.
  - Құрылғыны орнатқанда немесе жылжытқанда еденге сызат түспеуі үшін картон, төсеніш немесе кілемді пайдаланыңыз.
  - Құрылғыны зигзагпен жылжытуға болмайды.

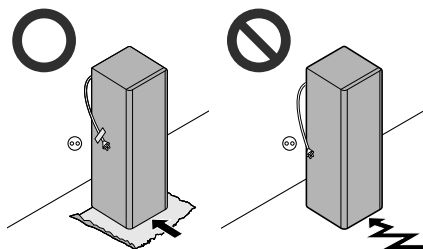

- 5 Құрылғыны орнатқаннан кейін, қуат ашасын розеткаға тығып, құрылғыны қосыңыз.

# Пайдалану

## Пайдалану алдында

### Пайдалануға қатысты ескертпелер

- Құрылғыға тағамды қоймас бұрын, өндіріс қалдықтарын кетіру үшін құрылғының іші мен сыртын жылы сумен және жұмсақ жуғыш сұйықтықпен тазалаңыз.
- Есік толық жабылмаса немесе жаз кезінде ылғалдылық жоғары болса, мұздың түзілуі мүмкін екендігін есте сақтауыңыз керек.
- Есіктің толық жабылуы үшін сөреде сақталған тағаммен есік арасында жеткілікті бос орын қалу керек.
- Есікті ұзақ уақытқа ашсаңыз, жабдықтың камераларында температураның артуына әкелуі мүмкін.
- Егер мұздату жабдығы ұзақ уақытқа бос қалса, жабдықтың іші көгеріп кетпеу үшін оны өшіріп, мұзын ерітіп, тазартып, құрғатыңыз және есігін ашық қалдырыңыз.
- Құрылғының техникалық сипаттамаларында рұқсат етілген ауқымда мұзы ерітілген соң, температураны көтеру қажеттігін ескеріңіз. Температураның көтерілуіне байланысты тағамды сақтауға ықпалды азайтуды қаласаңыз, сақталған тағамды бірнеше қабатқа нығыздап салыңыз немесе ораңыз.

## Есік ашық дабылы

Осы мүмкіндік кейбір модельдерде ғана бар. Егер есігі ашық қалса немесе толық жабылмаса, дыбыстық сигнал береді.

### ЕСКЕРТПЕ

- Дыбыс сигналы барлық есікті жапқаннан кейін де естілсе, LG Electronics тұтынушыларына арналған ақпараттық орталыққа хабарласыңыз.

## Ақаулықты анықтау

Құрылғы пайдалану кезінде ақаулықтарды автоматты түрде анықтай алады.

### ЕСКЕРТПЕ

- Ақаулық туындаса, құрылғы жұмыс істемейді және түйме басылғаннан кейін де қате коды көрсетіледі.
- Егер дисплейде қате коды көрсетілсе, қуатты өшірмеңіз. LG Electronics тұтынушыларына арналған ақпараттық орталыққа дереу хабарласып, қате кодын айтыңыз. Егер қуатты өшіріп тастасаңыз, ақпараттық орталықтағы жөндеу жөніндегі техник маман мәселені анықтауда қиындыққа тап болады.

## Қуат үнемдеуге қатысты ұсыныс

- Қуатты барынша тиімді пайдалану үшін барлық ішкі бөліктерді (мысалы, есік контейнерлері, тартпалар және сөрелер) бастапқы орнында ұстаңыз. Олардың орындарын өзгертсеңіз тиімді қуат шығыны немесе өнімділік төмендеуі мүмкін.
- Сақталған тағамдар арасында жеткілікті бос орын болуын қамтамасыз етіңіз. Бұл ауаның тегіс айналуына мүмкіндік береді және электр энергиясын тұтыну шоттарын азайтады.
- Буланудың немесе қатып қалудың алдын алу үшін ыстық тағамды салқындатып барып салыңыз.
- Мұздатқыш ішінде тағамды сақтаған кезде, тоңазытқыш температурасын азықта көрсетілген температурадан төмен етіп орнатыңыз.
- Құрылғының температурасын қажетті температурадан төмен орнатпаңыз.
- Тағамды тоңазытқыштың температура датчигінің жанына қоймаңыз. Датчиктен кемінде 3 см қашықтық қалдырыңыз.

## Тағамдарды тиімді түрде сақтау

- Тамақ дұрыс температурада сақталмаса, қатып қалуы немесе бүлінуі мүмкін. Тоңазытқышты сақталатын тағам үшін дұрыс температураға орнатыңыз.
- Мұздатылған тағамды немесе қатырылған тағамды жабық контейнерлерде сақтаңыз.
- Тағамды құрылғыда сақтамас бұрын мерзімі аяқталу күні мен жапсырмасын (сақтау нұсқаулары) қараңыз.
- Азық-түлік төмен температурада оңай бұзылатын болса, тағамды ұзақ уақыт сақтамаңыз.
- Мұздатылмаған азық-түлікті мұздатылып қойған азық-түлікпен тікелей жанасатындай етіп қоймаңыз. Балғын азық-түлікті шамадан тыс мөлшерде сақтамаңыз.
- Тезірек мұздату, оңай еріту және өңдеу үшін азық-түлікті порциялық мөлшерде мұздатыңыз.
- Мұздатылған тағамды немесе қатырылған тағамды сатып алған соң дереу тоңазытқыштың немесе мұздатқыштың ішіне салыңыз.
- Шикі ет пен балықты тоңазытқыштағы үйлесімді камераларда олар басқа азық-түліктерге тимейтіндей немесе оларға ешнәрсе тамбайтындай етіп сақтаңыз.
- Мұздатылған азық-түліктерді және басқа азық-түлік өнімдерін көкөністер тартпасының жоғарғы жағында сақтауға болады.
- Толығымен еріп кеткен тағамды мұздатпаңыз. Толығымен еріген тағамды қайтадан мұздату оның дәмін және құнарлылығын төмендетеді.
  - Тек қажетті азық-түлік мөлшерін алыңыз. Ерітілген азық-түлікті тез тұтыныңыз. Оны пісіргеннен кейін ғана қайта мұздатуға болады.
- Сақтамас бұрын ыстық тағамды суытып алыңыз. Ішіне тым көп ыстық тағам қойылған болса, құрылғының ішкі температурасының артуы және құрылғыда сақталған басқа тағамдарға кері әсер етуі мүмкін.
  - Жабдыққа азық-түлікті толтырып салмаңыз. Жабдық қатты толып тұрса, суық ауа ішінде дұрыс айнамайды.
  - Тағам үшін тым төмен температураны орнататын болсаңыз, ол қатып қалуы мүмкін. Бастапқы температурадан төмен температураны орнатпаңыз.
  - Егер құрылғыда мұздатқыш сөрелер болса, көкөністер мен жеміс-жидектерді су күйінде сол сөрелерге салмаңыз, себебі олар төмен температурада үсіп кетуі мүмкін.
  - Мұздатылған азық-түлікті сақтаудың рұқсат етілген ұзақтығы туралы азық-түлік өндірушісінің нұсқауларын әрдайым орындаңыз. Азық-түлікті сақтаудың ұсынылған мерзімінен асырмаңыз.
    - Сақтау мерзімінен асып кетпеу үшін қаптамасына сақтау күнін, рұқсат етілген сақтау ұзақтығын және азық-түліктің атауын белгілеп қойыңыз.
  - Электр қуаты үзілген жағдайда, электр компаниясына қоңырау шалып, қуаттың қанша уақыт болмайтындығын сұраңыз.
    - Қуат өшірулі кезде есікті көп аша беруге болмайды.
    - Қуат қалыпты деңгейде берілген кезде, ішіндегі азық-түліктердің бұзылмағандығын тексеріңіз.
    - Егер электр қуатының өшуі ұзаққа созылса, әсіресе жаз айларында, келесі нұсқауларды орындаңыз:
      - Электр қуатының өшуі кезінде құрылғыға қосымша азық-түлік салмаңыз.
      - Электр қуатының өшетіні туралы хабарланған болса және ол 10 сағаттан астам уақытқа созылады деп күтілсе, мұз дайындап, оны тоңазытқыштың үстіңгі сөресіне контейнерге қойыңыз.
      - Құрылғыдағы температураның жоғарылауына байланысты электр қуаты өшкенде немесе басқа ақаулар кезінде азық-түліктің сақтау мерзімі қысқарады және олардың сапасы нашарлайды. Қажет болса, еріген азық-түлікті өңдеп, оларды қайтадан пісірілген күйде мұздатыңыз.

### Максималды мұздату мүмкіндігі

- Максималды мұздату мүмкіндігін қамтамасыз ету үшін, мұздатқыш температурасын ең суық температура параметріне орнатыңыз.
- **Express Freeze** функциясы мұздатқышты максималды мұздату мүмкіндігіне дейін жеткізеді. Бұл әдетте 24 сағатқа дейін уақытты алып, автоматты түрде өшеді.
- Балғын азық-түлікті мұздатқыш бөліміне салмас бұрын, **Express Freeze** функциясын 7 сағат қосып қою керек.
- Тағамдарды жылдам мұздату үшін оларды жоғарыдан санағандағы екінші және үшінші тартпаның сол жағында сақтаңыз. Тартпада тағамдар жылдам мұздатылады.
- Ауа айналымының жақсырақ нәтижесін алу үшін, жәшіктер, тартпалар және сөрелер сияқты барлық ішкі бөліктерін салыңыз.

### Азық-түлікті барынша көп мұздату

Көп мөлшердегі азық сақталуы керек болса, басқа барлық мұздатқыш тартпалары құрылғыдан алынуы керек және азық тікелей мұздатқыш бөліміндегі мұздатқыш сөрелеріне қойылуы тиіс.

### ЕСКЕРТУ

- Тартпаларды алу үшін алдымен тартпалардағы азық-түлікті шығарыңыз, содан кейін тартпаларды абайлап тартып шығарыңыз. Әйтпесе, жарақат алып қалуыңыз немесе тартпаларды зақымдауыңыз мүмкін.

### ЕСКЕРТПЕ

- Ауа айналымы жақсы болуы үшін, барлық тартпаларды салыңыз.
- Әрбір тартпаның пішіні әртүрлі болуы мүмкін, әрқайсысын өз орнына қойыңыз.

### Екі жұлдызды бөлім

Осы мүмкіндік кейбір модельдерде ғана бар.

- Екі жұлдызды (\*\*) себетті немесе тартпаны -12 °C және -18 °C аралығындағы температурада мұз және азық-түлікті қысқа мерзімге сақтау үшін қолдануға болады.
- Екі жұлдызды қатырылған азық-түлік камералары алдын ала қатырылған азық-түліктерді сақтауға, балмұздақ сақтауға немесе жасауға және мұз текшелерін жасауға жарамды.
- Екі жұлдызды камералар балғын азық-түліктерді қатыруға жарамды емес.
- Екі жұлдызды бөлімдері бар мұздатқыш есігіндегі себеттер мен мұздатқыш тартпаларының саны сатып алынған модельге қарай әртүрлі болады.

## Өнім мүмкіндіктері

Құрылғының беті немесе бөліктері үлгі түріне байланысты өзгеше болуы мүмкін.

### Іші

\*1 Осы мүмкіндік кейбір модельдерде ғана бар.

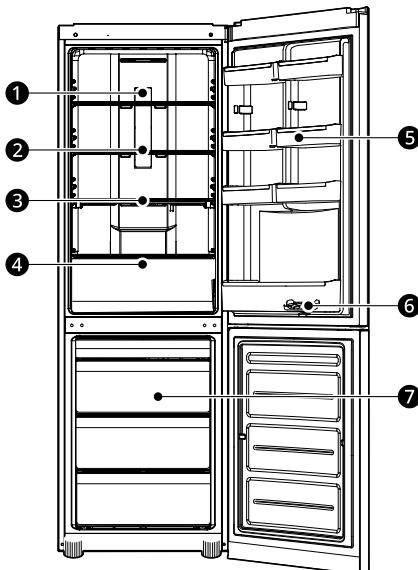

#### 1 ЖШД шамы

Құрылғының ішіндегі ЖШД шамдары есік ашылған кезде жанады.

#### 2 Тоңазытқыш сөресі

Салқындатылған тағамдар мен балғын тағамдарды сақтайды.

- Ылғалдылығы қатты тағамдарды сөренің алдыңғы жағында сақтайды.
- Сөре биіктігін басқа биіктіктегі ойыққа енгізу арқылы баптауға болады.
- Сөрелердің нақты саны үлгісіне байланысты өзгеріп отырады.

#### 3 Жиналмалы сөре<sup>\*1</sup>

Жеке қажеттіліктерге сай реттеуге болады.

#### 4 Тоңазытқыш тартпасы

Жемістер мен көкөністерді балғын күйде сақтайды.

#### 5 Тоңазытқыш есігіндегі жәшік

Тоңазытылған тағамдар, сусындар мен тұздықтар контейнерлерінің кішкентай бумалары сақталатын орын.

#### 6 Жылжымалы жұмыртқа науасы

## 24 Пайдалану

---

Жұмыртқаны сақтау үшін пайдаланылады.

- Бұл жұмыртқа науасын тоңазытқыштың жоғарғы сөресінен немесе көкөніс тартпасынан басқа қалаған күйге ауыстыра аласыз.

### 7 Мұздатқыш тартпасы

Ұзақ уақыт бойы сақталуы тиіс тамақты сақтауға арналған.

# Басқару панелі

Әр үлгіде өзінің нақты басқару панелі бар.

## Басқару панелі және функциялары

\*1 Осы мүмкіндік кейбір модельдерде ғана бар.

Басқару панелі үлгіге байланысты тоңазытқыштың есігінде немесе тоңазытқыштың ішінде орналасқан.

### А түрі

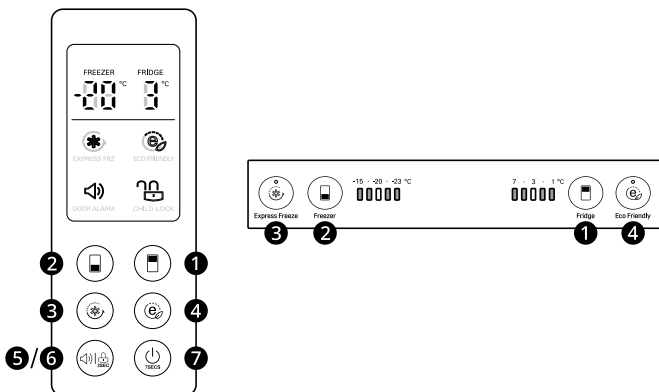

### В түрі

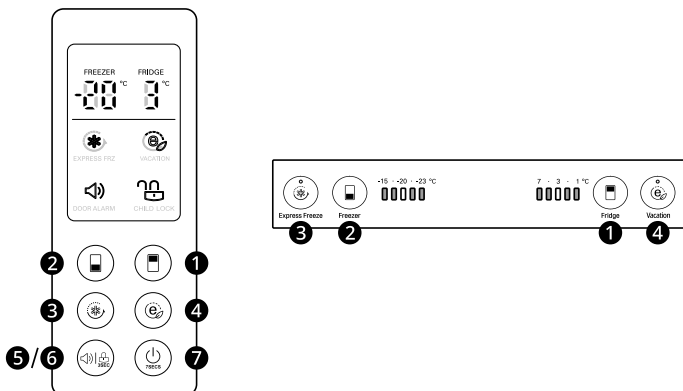

#### 1 Fridge

1 °C және 7 °C аралығындағы қажетті температураны таңдау үшін осы түймені қайта-қайта басыңыз.

- Тоңазытқыштың әдепкі температурасы – 3 °C.

#### 2 Freezer

## 26 Пайдалану

---

-15 °C және -23 °C аралығындағы қажетті температураны таңдау үшін осы түймені қайта-қайта басыңыз.

- Мұздатқыштың әдепкі температурасы – -18 °C.

### 3 Express Freeze

Бұл функция мұздың көп мөлшерін немесе қатқан тағамдарды жылдам мұздатуы мүмкін.

- Функцияны 24 сағатқа іске қосу үшін **Express Freeze** түймесін басыңыз. Функция 24 сағаттан кейін автоматты түрде өшеді.
- Бұл функция түймені 3 секунд басқан сайын қосылады және өшіріледі.
- Бұл режим қосұлы болғанда, шу шығуы және қуаттың тұтынылуы артуы мүмкін.

### 4 Vacation

Бұл функция сіз демалысқа кеткенде ыңғайлы. Бұл функция қосұлы болғанда, тоңазытқыштың температурасы 7 °C, ал мұздатқыштың температурасы -15 °C болады. Бұл функция өшірілгенде, тоңазытқыш пен мұздатқыштың температурасы алдыңғы температура параметрлеріне оралады.

- Бұл функция түймені әрбір басқан сайын қосылады және өшіріледі.
- **Eco Friendly** атауы **Vacation** деп өзгертілді.

---

## ⚠ ЕСКЕРТУ

- Бұл функция қосылған кезде, әдепкі температурадан төмен температураны қажет ететін тағамдарды сақтау кезінде абай болыңыз.
- Үйге келгенде, басқа түймелердің құлпын ашу және тоңазытқышты бұрынғы температура параметрлеріне қайтару үшін бұл функцияны өшіруді ұмытпаңыз.

---

### 5 DOOR ALARM\*1

Егер есігі ашық қалса немесе толық жабылмаса, дыбыстық сигнал береді.

### 6 CHILD LOCK\*1

Басқару панеліндегі түймелерді құлыптайды.

- Басқару панелінің түймелерін құлыптау үшін **CHILD LOCK** түймесін функция іске қосылғанша, 3 секунд бойы басып тұрыңыз.
- Бұл функцияны өшіру үшін функция өшкенше **CHILD LOCK** түймесін 3 секунд басып тұрыңыз.

### 7 Қуат\*1

Бұл құрылғыны қосу және өшіру үшін қолданылады.

- Құрылғыны қосу үшін осы түймені бір рет басыңыз.
- Құрылғыны өшіру үшін осы түймені 7 секунд басып тұрыңыз.

---

## ЕСКЕРТПЕ

- Тағамды оңтайлы сақтау мақсатында әр бөлім үшін әдепкі температураны 1°C-қа немесе бір деңгейге арттыруға немесе азайтуға кеңес беріледі.
- Көрсетілетін температура құрылғының ішіндегі нақты температура емес, мақсатты температура болып табылады.
- Құрылғы ішіндегі нақты температура келесі факторларға тәуелді: бөлме температурасы, тамақ мөлшері және құрылғы орналасқан жердегі есіктердің ашылу жиілігі. Осы факторларды есепке ала отырып, температураларды орнатыңыз.

- Қуатты үнемдеу үшін басқару тақтасы автоматты түрде өшіріледі.
- Тазалау кезінде басқару панеліне саусақ немесе дене тиіп кетсе, түйме функциясы жұмыс істеуі мүмкін.

## Есіктегі себет

### Есіктегі себетті алу/қайта салу

- 1 Жәшіктің екі ұшын бірге ұстап тұрып, оны жоғары қарай тарту арқылы шығарып алыңыз.

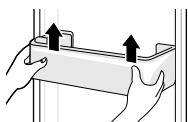

- 2 Есіктегі себетті қалай шығарсаңыз, сол қадамдарды кері ретпен орындаңыз.

## Сөре

### Бүгілмелі сөрелі пайдалану

Осы мүмкіндік кейбір модельдерде ғана бар.

Галлон контейнерлер немесе бөтелкелер сияқты ұзын заттарды сақтау үшін сөрелің алдыңғы жартысын сөрелің артқы жартысының астына қарай итеріңіз.

- Толық сөреге оралу үшін сөрелің алдын алға қарай тартыңыз.

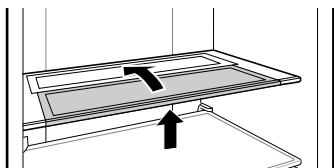

## Сөрелі алу/қайта салу

- 1 Сөрелің екі жағын да ұстаңыз. Сөрелі жоғары көтеріп, оны тартып шығарыңыз.

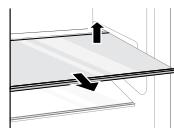

- 2 Сөрелі ішіне қарай, жақтауға бекітілгенше сырғыту арқылы қайта бекітіңіз.

## Тоңазытқыш тартпасы

### Тоңазытқыш бөлімдегі тартпаны алу/қайта орнату

- 1 Тоңазытқыш тартпасын алмас бұрын, тоңазытқыш есігінен астыңғы себетті алыңыз.

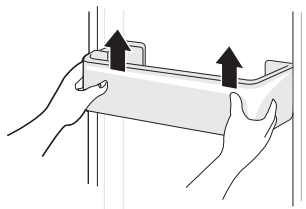

- 2 Тартпаның ішіндегі нәрселерді алыңыз. Тартпаны тұтқасын ұстап тұрып, оны тоқтағанша толығымен сыртқа қарай тартыңыз.

- 3** Тартпаны жоғары көтеріп, тартып шығарып алыңыз.

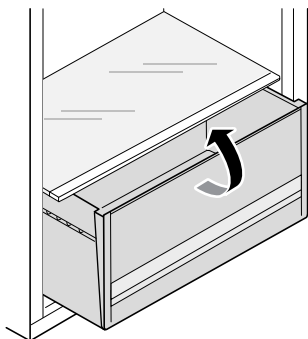

- 4** Тартпаны орнына алу процесін кері ретпен орындап салыңыз.

## Мұз генераторы

Осы мүмкіндік кейбір модельдерде ғана бар.

## Мұз науасын пайдалану

Бұл жерде мұз қолмен дайындалады.

Мұз науасының белгіленген су сызығына дейін су толтырыңыз.

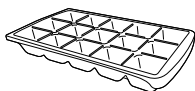

## ⚠ АБАЙЛАҢЫЗ

- Ішетін сумен ғана толтырыңыз.

## ⚠ ЕСКЕРТУ

- Мұз науасын қатты майыстыруға болмайды, сынып кетуі мүмкін.
- Егер мұздатқыш есігін жиі ашып-жапсаңыз, су ұзақ қатуы мүмкін.

## ЕСКЕРТПЕ

- Егер мұз науасы шамадан тыс толып кетсе, мұз текшелері бір-біріне жабысып, алу қиынға соғуы мүмкін.
- Мұз науасына су бүркісеңіз, мұз оңай алынады.

## Мұздатқыш тартпасы

### Мұздатқыш тартпасын алу/қайта орнату

- 1** Тартпаның ішіндегі нәрселерді алыңыз. Тартпаны тұтқасын ұстап тұрып, оны тоқтағанша толығымен сыртқа қарай тартыңыз.

- 2** Тартпаны жоғары көтеріп, тартып шығарып алыңыз.

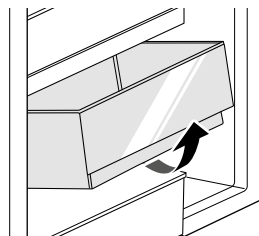

- 3** Қайта орнату үшін алдыңғы жағын сәл еңкейтіп, тартпа тірегін **1** жақтауға **2** кіргізіп, орнына қайта итеріңіз.

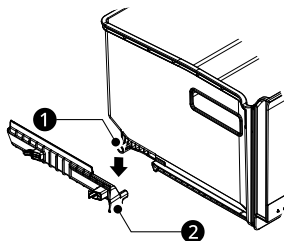

## SMART ФУНКЦИЯЛАРЫ

### LG ThinQ қолданбасы

LG ThinQ қолданбасы смартфон арқылы құрылғыны басқаруға мүмкіндік береді.

### LG ThinQ қолданбасының функциясы

\*1 Осы мүмкіндік кейбір модельдерде ғана бар.

#### Smart Diagnosis\*1

Құрылғыны пайдалану кезінде мәселе болса, бұл Smart Diagnosis мүмкіндігі сізге мәселені диагностикалауға көмектеседі.

#### ЕСКЕРТПЕ

- Құрылғыны жетілдіру мақсатында қолданба пайдаланушыларға ескертілместен өзгертілуі мүмкін.

### LG ThinQ қолданбасын орнату

Google Play & Apple App дүкенінен смартфон арқылы **LG ThinQ** қолданбасын табыңыз. Жүктеу үшін нұсқауларды орындап, қолданбаны орнатыңыз.

### Smart Diagnosis

Осы мүмкіндік кейбір модельдерде ғана бар. Бұл функция құрылғыға қатысты мәселелерді табу және шешу үшін қолданылады.

#### ЕСКЕРТПЕ

- LGE-ге байланысты емес себептер бойынша қызмет сыртқы факторларға байланысты жұмыс істемейуі мүмкін, мысалы, Wi-Fi қол жетімсіздігі, Wi-Fi қосылымының істен шығуы, қолданылған қолданбаларды сақтау саясаты немесе қосымшаның қол жетімді еместігі.

- Бұл мүмкіндік алдын ала ескертусіз өзгертілуі мүмкін және қайда орналасқаныңызға байланысты басқа түрде болуы мүмкін.

### Мәселелерді диагностикалау үшін дыбыстық диагностикалауды пайдалану

Дыбыстық диагностикалау әдісін пайдалану үшін төмендегі нұсқауларды орындаңыз.

- **LG ThinQ** қолданбасын іске қосып, мәзірде **Smart Diagnosis** мүмкіндігін таңдаңыз. **LG ThinQ** қолданбасында дыбыстық диагностика үшін нұсқауларды орындаңыз.

### 1-басқару панелі: тоңазытқыш есігінде

- 1 Құлыптау функциясын белсендіру үшін **DOOR ALARM/CHILD LOCK** түймесін 3 секунд басып тұрыңыз.

- Дисплей 5 минуттан ұзақ құлыптаулы тұрса, құлыпты алдымен өшіріп, содан кейін қайта белсендіруіңіз қажет.

- 2 **Freezer** түймесін 3 секунд бойы немесе ұзағырақ басып, ұстап тұрыңыз.

- 3 Есіктін ашып, телефонды жоғарғы сол жақ динамик саңылауына тақап ұстаңыз.

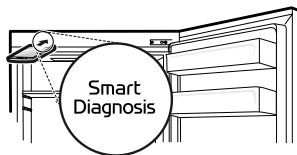

- 4 Деректерді тасымалдау аяқталғаннан кейін диагноз қолданбада көрсетіледі.

### 2-басқару панелі: тоңазытқыштың ішінде орналасқан

- 1 Тоңазытқыш есігін ашыңыз.
- 2 **Freezer** түймесін 3 секунд бойы немесе ұзағырақ басып, ұстап тұрыңыз.
  - Егер есік 60 секундтан артық ашылса, есікті жауып, 1-ші және 2-ші қадамды қайталаңыз.
- 3 Телефонды жоғарғы сол жақ динамик саңылауына ұстап тұрыңыз.

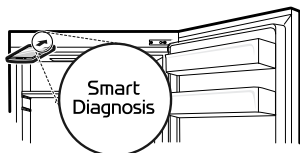

- 4 Деректерді тасымалдау аяқталғаннан кейін диагноз қолданбада көрсетіледі.

---

### ЕСКЕРТПЕ

- Ең жақсы нәтижелер алу үшін үндер тасымалданып жатқанда телефонды жылжытпаңыз.
-

# ТЕХНИКАЛЫҚ ҚЫЗМЕТ КӨРСЕТУ

## Тазалау

### Жалпы тазалау бойынша кеңестер

- Азық-түлік мұздатқышта сақталып жатқанда қолмен жылыту, техникалық қызмет көрсету немесе тазалау салдарынан азық-түлік температурасы көтеріліп, сақталу мерзімі қысқарады.
- Азық-түлікке тиіп кетуі мүмкін беттерді тұрақты түрде тазалап тұрыңыз.
- Жабдықтың ішін не сыртын қатты қылшақпен, тіс қылшағымен немесе тұтанғыш материалдармен тазаламаңыз. Құрамында тұтанғыш заттар бар тазалау құралдарын пайдалануға болмайды. Бұл жабдықтың түссізденуіне әкелуі мүмкін немесе оны зақымдауы мүмкін.
  - Тұтанғыш заттар: спирт (этанол, метанол, изопропил спирті, изобутил спирті, және т.б.), сұйылтқыш, ағартқыш, бензол, тұтанғыш сұйықтық, қажағыш материал және т.б.
- Тазалап болғаннан кейін қуат сымының зақымдалмағанын тексеріңіз.

### Сыртын тазалау

- Құрылғының сыртқы ауа желдеткіштерін шаңсорғышпен тазалаған кезде, электрондық бөліктеріне зақым келтіретін немесе электр тоғы соғу қаупін туғызатын статикалық зарядтың алдын алу үшін қуат сымын тоқтан ажырату керек. Құрылғының сенімді және үнемді жұмыс істеу күйін сақтау үшін артқы және бүйірлік желдету жабындарын жүйелі түрде тазалап тұру ұсынылады.
- Жабдықтың сартқы жағындағы ауа желдеткіштерін таза ұстаңыз. Ауа желдеткіштері бұғатталуы нәтижесінде өрттің шығуына немесе жабдықтың зақымдалуына әкеледі.
- Жабдықтың сырт жағы үшін таза губка немесе жұмсақ шүберек пен жылы судағы жұмсақ химиялық тазартқыш құралды

пайдаланыңыз. Жыратын немесе өткір тазартқыштарды пайдаланбаңыз. Жұмсақ шүберекпен мұқият құрғатып сүртіңіз. Тот баспайтын болаттан жасалған есіктерді тазалаған кезде лас шүберектерді пайдаланбаңыз. Арнайы шүберекті пайдаланып, сол бағытта текстурасы бойынша сүтіңіз. Бұл беттегі ластанулар мен түссізденулерді азайтуға көмектеседі.

### Ішін тазалау

- Құрылғының ішінен сөрени немесе тартпаны алмас бұрын, жарақаттанудың немесе құрылғыны зақымдаудың алдын алу үшін, сөреден немесе тартпадан барлық сақталған азық-түлікті алыңыз. Әйтпесе, сақталған азық-түліктің салмағына байланысты жарақат алуыңыз мүмкін.
- Сөрелері мен тартпаларын шығарып алып, оларды су және жұмсақ жуғышпен тазалаңыз да, қайта салмас бұрын мұқият кептіріп алыңыз.
- Есіктің төсемдері мен тығыздағыштарын сумен және жұмсақ жуғыш затпен жүйелі түрде сүртіп тұрыңыз.
- Есік жәшіктеріндегі төгілген заттар мен іздерді тазалап тұру керек, себебі олар жәшіктің сақтау мүмкіндігін нашарлатады және тіптен зақымдауы да мүмкін.
- Сөрелерді, есік себеттерін немесе контейнерлерді ешқашан ыдыс жуғыш машинада немесе ыстық сумен жумаңыз. Бұл бөлшектер жоғары температураның әсерінен деформациялануы мүмкін, ал шыны шытынауы мүмкін.
- Құрылғының автоматты мұздату жүйесі қалыпты жұмыс істеу режимінде оның бөліміне мұздың жиналмауын қамтамасыз етеді. Оның мұзын пайдаланушының ерітуі қажет емес.

# АҚАУЛАРДЫ ЖОЮ

## Қызмет көрсетуге шақырмастан бұрын

### Салқындату

Белгілер	Ықтимал себебі мен шешімі
<p><b>Тоңазыту немесе мұздату әрекеті орындалмауда.</b></p>	<p><b>Электр қуатының іркілісі орын алды ма?</b></p> <ul style="list-style-type: none"> <li>Басқа құрылғылардың қуатын тексеріңіз.</li> </ul>
	<p><b>Құрылғы розеткадан ажыратылған.</b></p> <ul style="list-style-type: none"> <li>Қуат ашасын розеткаға дұрыс тығыңыз.</li> </ul>
	<p><b>Үйіңздегі сақтандырғыш күйіп кеткен немесе автоматты ажыратқыш іске қосылған болуы мүмкін. Немесе құрылғы GFCI (жерге қысқа тұйықталу ажыратқышы, Ground Fault Circuit Interrupter) розеткасына қосылып, розетканың автоматты ажыратқышы іске қосылған.</b></p> <ul style="list-style-type: none"> <li>Негізгі электр қалқанын тексеріп, сақтандырғышты ауыстырыңыз немесе ажыратқышты бастапқы күйге қайтарыңыз. Сақтандырғыш сыйымдылығын арттырмаңыз. Ақаулық тізбектің шамадан тыс жүктелуіне байланысты болса, оны білікті электршіге жөндетіңіз.</li> <li>GFCI құрылғысындағы автоматты ажыратқышты бастапқы күйіне қайтарыңыз. Ақаулық түзетілмесе, электршіге хабарласыңыз.</li> </ul>
<p><b>Тоңазыту немесе мұздату әрекеті нашар.</b></p>	<p><b>Тоңазытқыш немесе мұздатқыш температурасы ең жылы деңгейге орнатылған ба?</b></p> <ul style="list-style-type: none"> <li>Тоңазытқыш немесе мұздатқыш температурасын суығырақ параметрге орнатыңыз.</li> </ul>
	<p><b>Құрылғы пісіретін пеш немесе жылытқыш сияқты жылу шығаратын заттың жанында немесе тікелей күн сәулесінен әсерге ұшырай ма?</b></p> <ul style="list-style-type: none"> <li>Орнату аймағын тексеріңіз және оны жылу бөлетін заттардан әрі қойыңыз.</li> </ul>
	<p><b>Сіз ыстық тамақ өнімдерін тоңазытқышқа алдын ала салқындатусыз салдыңыз ба?</b></p> <ul style="list-style-type: none"> <li>Тоңазытқышқа немесе мұздатқышқа салмас бұрын, алдымен ыстық тағамды салқындатып алыңыз.</li> </ul>
	<p><b>Тым көп тағам салдыңыз ба?</b></p> <ul style="list-style-type: none"> <li>Тағам арасында сәйкес бос орынды қалдырыңыз.</li> </ul>
	<p><b>Құрылғының есіктері толығымен жабылған ба?</b></p> <ul style="list-style-type: none"> <li>Есігін мықтап жауып, сақталған тағамның есікке кедергі келтіріп тұрмағанын тексеріңіз.</li> </ul>

Белгілер	Ықтимал себебі мен шешімі
Тоңазыту немесе мұздату әрекеті нашар.	<p><b>Құрылғының айналасында бос орын жеткілікті ме?</b></p> <ul style="list-style-type: none"> <li>Құрылғының айналасында жеткілікті орын қалдыру үшін орнатылған орнын ауыстырыңыз.</li> </ul>
Құрылғының ішінде жағымсыз иіс бар.	<p><b>Тоңазытқыш немесе мұздатқыш температурасы «жылы» деңгейіне орнатылған ба?</b></p> <ul style="list-style-type: none"> <li>Тоңазытқыш немесе мұздатқыш температурасын суығырақ параметрге орнатыңыз.</li> </ul>
	<p><b>Иісі қатты шығатын тағамды салдыңыз ба?</b></p> <ul style="list-style-type: none"> <li>Қатты иіс шығаратын азық-түліктерді жабық контейнерлерде сақтаңыз.</li> </ul>
	<p><b>Тартпадағы көкөністер немесе жеміс бүлінген.</b></p> <ul style="list-style-type: none"> <li>Ескіріп кеткен көкөністерді тастап, көкөністер тартпасын тазалап қойыңыз. Көкөністер тартпасында көкөністерді ұзақ уақыт бойы сақтамаңыз.</li> </ul>

## Конденсат және қырау

Белгілер	Ықтимал себебі мен шешімі
Құрылғының ішінде немесе көкөністер тарпасы қақпағының төменгі жағында конденсация бар.	<p><b>Сіз ыстық тамақ өнімдерін тоңазытқышқа алдын ала салқындатусыз салдыңыз ба?</b></p> <ul style="list-style-type: none"> <li>Ыстық тағамды тоңазытқыш немесе мұздатқыш ішіне салмас бұрын алдымен суытып алыңыз.</li> </ul>
	<p><b>Құрылғы есігін ашық қалдырдыңыз ба?</b></p> <ul style="list-style-type: none"> <li>Құрылғы есігі жабылған соң конденсация да жоғалса да оны құрғақ шүберекпен сүртіп алуға болады.</li> </ul>
	<p><b>Құрылғы есігін тым жиі ашасыз ба?</b></p> <ul style="list-style-type: none"> <li>Сырттағы температураның өзгешелігіне байланысты конденсация түзілуі мүмкін. Дымқыл жерді құрғақ шүберекпен сүртіп алыңыз және есіктерін жиі аша бермеңіз.</li> </ul>
	<p><b>Контейнерге салмай ішіне жылы немесе ылғал тағам салдыңыз ба?</b></p> <ul style="list-style-type: none"> <li>Тағамды қапталған немесе тығыздалған контейнерде сақтаңыз.</li> </ul>
Тоңазытқышта мұз қатып қалған.	<p><b>Есіктерінің дұрыс жабылмаған болуы мүмкін.</b></p> <ul style="list-style-type: none"> <li>Құрылғының ішкі жағындағы тағамдардың есікке тіреліп тұрмағанын және есіктің мықтап жабылғанын тексеріңіз.</li> </ul>
	<p><b>Сіз ыстық тамақ өнімдерін тоңазытқышқа алдын ала салқындатусыз салдыңыз ба?</b></p> <ul style="list-style-type: none"> <li>Тоңазытқышқа немесе мұздатқышқа салмас бұрын, алдымен ыстық тағамды салқындатып алыңыз.</li> </ul>

Белгілер	Ықтимал себебі мен шешімі
<b>Тоңазытқышта мұз қатып қалған.</b>	<p><b>Мұздатқыштың ауа кірісі немесе шығысы бітелген бе?</b></p> <ul style="list-style-type: none"> <li>• Ауа ішінде айнала алатындай ауа кіретін немесе шығатын жерлері бітелмегенін тексеріңіз.</li> </ul> <p><b>Мұздатқыш шамадан тыс толтырылған ба?</b></p> <ul style="list-style-type: none"> <li>• Бөліктері арасында сәйкес бос орынды қалдырыңыз.</li> </ul>
<b>Қату немесе конденсация құрылғының ішінде немесе сыртында түзіледі.</b>	<p><b>Құрылғы есігін жиі ашып-жабасыз ба немесе құрылғы есігі дұрыс жабылмаған ба?</b></p> <ul style="list-style-type: none"> <li>• Сырттағы ауа жабдықтың ішіне кірген жағдайда қырау немесе конденсат түзілуі мүмкін. Есіктерін жиі аша бермеңіз.</li> </ul> <p><b>Орнататын орын ылғал ма?</b></p> <ul style="list-style-type: none"> <li>• Орнату аймағы тым ылғал болса немесе жаңбырлы күн сияқты ылғал күн туындаса, құрылғының сыртқы жағында конденсация пайда болуы мүмкін. Кез келген ылғалды құрғақ шүберекпен сүртіп алыңыз.</li> </ul>
<b>Құрылғының бүйірі немесе алдыңғы жағы жылы.</b>	<p><b>Есік аймағы айналасынан конденсацияның түзілуін азайту үшін құрылғының осы аймақтарында конденсацияға қарсы түтіктер болады.</b></p> <ul style="list-style-type: none"> <li>• Конденсация түзілуінің алдын алу үшін жылуды шығару түтігі құрылғының алдыңғы жағына және бүйіріне орнатылады. Жаз кезінде немесе құрылғы орнатылған соң оның өте ыстық болып сезілуі мүмкін. Бұл ақаулық еместігіне және қалыпты жұмысы екендігіне сенімді болуыңызға болады.</li> </ul>
<b>Құрылғының ішінде немесе сыртында су бар.</b>	<p><b>Құрылғының айналасына су аққан ба?</b></p> <ul style="list-style-type: none"> <li>• Судың шұңғылшадан немесе басқа орыннан ағып кеткенін тексеріңіз.</li> </ul> <p><b>Құрылғының төменгі жағында су бар ма?</b></p> <ul style="list-style-type: none"> <li>• Судың қатқан еріген тағамнан немесе сынған не төгілген контейнерден ағатынын тексеріңіз.</li> </ul>

## Бөлшектер мен функциялар

Белгілер	Ықтимал себебі мен шешімі
<b>Құрылғы есігі мықтап жабылмаған.</b>	<p><b>Құрылғы алға еңкейіп тұр ма?</b></p> <ul style="list-style-type: none"> <li>• Құрылғының бет жағын сәл көтеру үшін алдыңғы аяғын ретке келтіріңіз.</li> </ul> <p><b>Сөрелер дұрыс қойылған ба?</b></p> <ul style="list-style-type: none"> <li>• Қажет болса, сөрелерін қайта салыңыз.</li> </ul> <p><b>Есікті қатты күшпен жаптыңыз ба?</b></p> <ul style="list-style-type: none"> <li>• Есікті жапқан кезде тым көп күш немесе жылдамдық қолданатын болсаңыз, жаппас бұрын ол аз уақытқа ашық қалуы мүмкін. Жабылған есікті тарсылдатпаңыз. Күш қолданбай жабыңыз.</li> </ul>

Белгілер	Ықтимал себебі мен шешімі
Құрылғы есігін ашу қиын.	<p><b>Оны жапқан бойда қайтадан есікті аштыңыз ба?</b></p> <ul style="list-style-type: none"> <li>Оны жапқан бойда 1 минут ішінде құрылғы есігін ашуға әрекет жасасаңыз, құрылғының ішкі жағындағы қысымға байланысты қиындықтар туындауы мүмкін. Құрылғы есігін ішкі қысым тұрақтандырылған соң, бірнеше минуттан кейін ашып көріңіз.</li> </ul>
Құрылғының ішіндегі шам қосылмайды.	<p><b>Шам ақаулығы</b></p> <ul style="list-style-type: none"> <li>Есікті жауып, қайта ашыңыз. Егер шам жанбаса, LG Electronics тұтынушыларға арналған ақпараттық орталығына хабарласыңыз. Шамды өз бетіңізбен шығаруға тырыспаңыз.</li> </ul>

## Шуылдар

Белгілер	Ықтимал себебі мен шешімі
Құрылғы шулы және қалыпсыз дыбыстарды шығарады.	<p><b>Құрылғы әлсіз еденге орнатылған ба немесе деңгейі дұрыс реттелмеген бе?</b></p> <ul style="list-style-type: none"> <li>Құрылғыны мықты және тегіс еденге орнатыңыз.</li> </ul>
	<p><b>Құрылғының артқы жағы қабырғаға тиіп тұр ма?</b></p> <ul style="list-style-type: none"> <li>Құрылғының айналасында жеткілікті бос орынның болуы үшін орнату қалпын реттеңіз.</li> </ul>
	<p><b>Құрылғының артында қандай да бір заттар бар ма?</b></p> <ul style="list-style-type: none"> <li>Құрылғының артқы жағына шашылып қалған заттарды жинап алыңыз.</li> </ul>
	<p><b>Құрылғының жоғарғы жағына зат қойылған ба?</b></p> <ul style="list-style-type: none"> <li>Құрылғының жоғарғы жағындағы затты алыңыз.</li> </ul>
Тырс ету шулары	<p><b>Автоматты мұзын еріту айналымы басталған және аяқталған кезде мұзын ерітуді басқару қосылады. Термо реттегіш (немесе кейбір үлгілердегі құрылғыны реттегіш) те айналым қосылған және өшірілген кезде сырт еткен дыбыс шығарады.</b></p> <ul style="list-style-type: none"> <li>Қалыпты жұмысы</li> </ul>
Тырсылдаған шулар	<p><b>Құрылғы еденде тегіс тұрған жоқ.</b></p> <ul style="list-style-type: none"> <li>Еден әлсіз не тегіс емес немесе теңестіру аяқтарын түзету қажет.</li> </ul>
	<p><b>Пайдаланған кезде компрессоры бар құрылғы жылжытылған.</b></p> <ul style="list-style-type: none"> <li>Қалыпты жұмысы. Компрессор 3 минуттан кейін тырсылдағанын тоқтатпайтын болса, құрылғыны токтан ажыратып, қайта қосыңыз.</li> </ul>
Гүлдеген шулар	<p><b>Мотордың булағыш желдеткіші тоңазытқыш пен мұздатқыш бөліктері бойымен ауаны айналдырады.</b></p> <ul style="list-style-type: none"> <li>Қалыпты жұмысы</li> </ul>

Белгілер	Ықтимал себебі мен шешімі
Гуілдеген шулар	<b>Конденсатор желдеткіші арқылы конденсатор үстінде ауа басып тұр.</b> <ul style="list-style-type: none"><li>• Қалыпты жұмысы</li></ul>
Сылдырлаған дыбыстар	<b>Салқындату жүйесінен ағатын салқындатқыш.</b> <ul style="list-style-type: none"><li>• Қалыпты жұмысы</li></ul>
Тарсылдаған шулар	<b>Температурадағы өзгерістерге байланысты ішкі қабырғаларында нығыздалу және кеңейту орын алуы мүмкін.</b> <ul style="list-style-type: none"><li>• Қалыпты жұмысы</li></ul>
Дірілдеу	<b>Құрылғының бүйірі немесе артқы жағы шкафқа немесе қабырғаға тиіп тұрса, қалыпты дірілдеулердің кейбірі естілетін дыбыс шығаруы мүмкін.</b> <ul style="list-style-type: none"><li>• Шуды азайту үшін бүйірлері мен артқы жағын қабырғаға немесе шкафқа тигізіп қоймаңыз.</li></ul>

# ҚОСЫМША

## Мәлімет

### Қолдау көрсету қызметі



LG өнімі сертификатталған. Біздің құралдардың сертификатталуы, сертификат нөмірі және қолдану мерзімі жайлы ақпаратты клиентке қолдау көрсету қызметінен алуыңызға болады.

Модель атауы	GA-*3*9S***/GA-*4*9S***
Өндіруші	ЖШҚ ""Эл Джи Электроникс РУС"" 143160, Ресей Федерациясы, Мәскеу облысы, Рузский муниципалды ауданы, Минск тас жолының аумағы, шақырым 86-шы, 9-ғимарат

## Кепілдік

### СТАНДАРТТЫ КЕПІЛДІКТЕН ЕРЕКШЕ ЖАҒДАЙЛАР ТІЗІМІ.:

- 1) Өнімді жеткізу, түсіру, орнату және қосуға шығу; Электрсымдарды модификациялау немесе рұқсатсыз жөндеуді/ орнатуды түзету.
- 2) Өнімнің істен шығу немесе электр қуатының ақаулығына байланысты балқыма сақтандырғыштарды ауыстыру, үлкен қуатты кернеуіне немесе желінің қате электрлік сипаттамаларына байланысты ауыстыру.
- 3) Құрылғыны дұрыс орнатпау немесе қосылу себебінен құралдың істемеуі немесе шектеулі жұмыс атқаруы (мысалы, желдетуге кедергі жасайтын қуыстар).
- 4) Құрылғыны агрессивті ортада немесе пайдаланушы шарттарында айтылған нұсқауларды бұзу нәтижесінде пайда болған залал.
- 5) Өнімнің жазатайым оқиғалардан, жәндіктер немесе зиянкестер, найзағай, дауыл, өрт, су тасқыны немесе табиғи апаттар саласынан бүлінуі.
- 6) Конструкцияның немесе электр схеманың дербес өзгертуімен байланысты өнімнің зақымдануы немесе істен шығуы.
- 7) Өнімнің коммерциялық немесе өнеркәсіптік пайдалануымен байланысты зақымдалуы немесе істен шығуы, сондай-ақ өндіруші ұсынбаған аксессуарлар, құрастыру немесе тазалау құралдарын пайдалану.
- 8) Тасымалдау және орнын ауыстыру кезінде пайда болған зақымдар, және де өнімнің сырылған немесе майысқан жағдайдайында, және де өнімнің декоративті бөлшектерінің зақымдары кезінде. Егер олар материалдың және өндірудің дефектілеріне байланысты болмаса.
- 9) Зақымдалған немесе бөлшектердің жетіспеушілігі, кез келген көрмедегі, қапталмаған, жеңілдікпен сатылған немесе қалпына келтірілген өнімдерде.
- 10) Бірегей сериялық нөмірлері шешіп алынған, өзгертілген немесе оқылмайтын өнімдер. Кепілдікті тесеру үшін өнім моделі және сериялық нөмірі, және де чектің түпнұсқасы керек.
- 11) Коммуналдық және қосымша коммуналдық қызметтерге жұмсалатын шығындардың артуы.
- 12) Шам, сүзгі немесе кез келген шығын материалдарды ауыстыру.
- 13) Есіктерді басқа жағына қайта бағыттау бойынша қызмет көрсету. Сондай-ақ, есіктің бағытын біліксіз дербес өзгерту

кезінде туындаған кемшіліктер (LG электроникс қызмет орталығының қызметкерінен бөлек).

- 14) Бұл модель жинағына бастапқыда қосылмаған қосымша аксессуарлар (сөрелер, есіктер, жәшіктер, тұтқалар және т.б.).
- 15) Сервистік инженердің тұтынушының өнімді пайдалануға уйрету мақсатында шығуы.
- 16) Дұрыс пайдаланбау, өрескел қолдану, қате орнату, тиісінше жөндемеу немесе қызмет көрсету. Дұрыс емес жөндеу санатына өндіруші ұсынбаған бөлшектерді пайдалану жатады.
- 17) Құрылғының ішін немесе сыртын тазалау үшін, тез тұтанғыш және абразивті заттарды (тіс пастасы, спирт, сұйылтқыш, бензол, жанғыш сұйықтықтарды, абразивтер және т.б.) қолданғаннан пайда болған зақымдану (пластиктің жарылуы, жабынудың қабыршықтануы, түсі

**Еске салу**

