



QR코드를 스캔하세요.  
디지털 매뉴얼



## 제품 사용설명서

# 김치냉장고

제품을 안전하고 편리하게 사용하기 위해 반드시 제품을 사용하기 전에 사용설명서를 읽어주세요.

제품 보증서도 함께 들어있으니 잘 보관하세요.

본 제품은 가정에서만 사용하는 실내용 기기입니다. 상업용, 실험용, 산업용으로 사용하지 마세요.

### 권장 안전 사용 기간 : 7년

권장 안전 사용 기간을 초과해서 사용하면 사용 환경의 변화나 제품의 노후로 인해 안전사고가 발생할 수 있습니다.

권장 안전 사용 기간 내에 안전 점검을 받으세요. (안전 점검은 유료 서비스입니다.)



MFL69666915  
Rev.00\_072525



자세한 사용 방법은 LG전자 홈페이지를  
참조하세요. 스마트 기기로 QR코드를 인식하면  
자세한 내용을 빠르게 찾을 수 있습니다.

[www.lge.com](http://www.lge.com)

# 목차

## 안전을 위해 주의하기

- 3 제품을 사용하기 전에 읽어주세요.
- 3 경고
- 7 주의

## LG ThinQ 사용하기

- 9 LG ThinQ 와 LG 가전 연결하기
- 10 LG ThinQ 앱으로 냉장고 작동하기

## 알아보기

- 11 냉장고의 모습과 기능 살펴보기

## 사용하기

- 13 알아두면 좋은 정보
- 15 제어창
- 18 좌칸 / 우칸 선반
- 19 좌칸 / 우칸 탈취제
- 19 중칸 / 하칸 서랍
- 21 김치 용기 꺼내기 및 보관하기
- 22 김치에 관한 상식 알아두기

## 관리하기

- 25 청소하기

## 설치하기

- 27 제품을 옮길 때
- 27 제품을 설치할 때

## 고장 신고 전 확인하기

- 29 고장 진단하기
- 30 문제 해결하기

## 제품 보증서 보기

- 35 제품 보증서
- 36 소비자 분쟁 해결 기준
- 37 고객이 비용을 내야 하는 유상 서비스에 대한 책임

## 부록

- 38 에너지 효율 등급
- 38 폐가전제품 처리 절차
- 38 오픈소스 정보
- 38 생활 속 전기안전 캠페인





## 안전을 위해 주의하기

### 제품을 사용하기 전에 읽어주세요.

다음의 ‘안전을 위해 주의하기’는 예상하지 못한 위험이나 손해를 방지하기 위한 것이니 반드시 확인해 주세요.

‘안전을 위해 주의하기’는 ‘경고’와 ‘주의’, 두 가지로 구분되어 있습니다.

### 안전 기호와 의미

	이 안전 기호는 위험을 야기할 우려가 있는 사항과 조작에 대하여 주의를 환기시키기 위한 기호입니다. 위험을 피하기 위하여 이 기호가 있는 부분을 주의 깊게 읽고 지시에 따르십시오.
	<b>경고</b> 지시사항을 위반하면 심각한 상해나 사망에 이를 수 있습니다.
	<b>주의</b> 지시사항을 위반하면 경미한 상해가 발생하거나 제품이 손상될 수 있습니다.
	이 그림 기호는 인화성 물질의 화재 가능성이 있는 경우를 나타냅니다.

## 경고

### 경고

- 아래 사항을 준수하지 않으면 화재나 감전 등으로 심각한 상해나 사망에 이를 수 있습니다.

## 제품을 설치할 때

### 금지 사항

- 물 또는 빗물이 튀는 곳이나 습기가 많은 곳에 설치하지 마세요.
- 먼지가 많거나 온도 변화가 심한 장소(실외, 비닐하우스 등)에 설치하지 마세요.
- 설치 시 제품 뒷면이 노출되게 하지 마세요.
- LG전자 서비스 센터의 수리기사 이외에는 분해·수리·개조하지 마세요.
  - 재설치를 원할 때는 LG전자 서비스 센터([1544-7777](tel:1544-7777))로 문의하세요.
- 제품 뒷면(커버)에 과도한 힘을 주거나 충격을 가하지 마세요.
- 설치 시 전원선이 손상되거나 끼이게 하지 마세요.

### ○ 준수 사항

- 제품이 넘어지지 않도록 바닥이 단단하고 수평인 장소에 설치하세요.
- 안전을 위해 반드시 접지하세요. 상세 접지 방법은 설명서의 ‘접지할 때 알아두기’를 참조하거나 LG전자 서비스 센터(1544-7777)에 문의하세요.
- 제품 문의 분해 또는 조립 시 문이 넘어지거나 전원선이 손상되지 않도록 하세요.
- 전원 플러그를 빼기 쉬운 장소에 제품을 설치하세요.
- 제품 포장재(비닐, 스티로폼 등)는 설치 후 바로 버리세요. 어린이가 포장재를 가지고 놀다가 포장재에 질식될 수 있습니다.

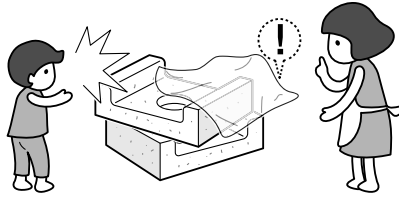

### 전원 플러그나 전원선을 다룰 때

#### ⊗ 금지 사항

- 감전의 위험이 있으니, 전원 플러그를 젖은 손으로 만지지 마세요.

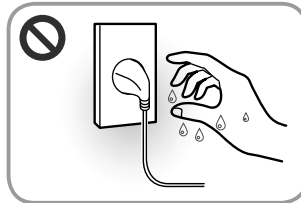

- 전원 플러그나 전원선을 파손하거나 개조하지 마세요. 연장하거나, 고온부에 가까이하거나, 무리하게 구부리거나, 비틀거나, 무거운 것을 올리거나, 묶는 등의 행위로 전원 플러그나 전원선을 상하게 하지 마세요.
- 전원 플러그를 전원선이 없는 멀티 콘센트(부착형), 플러그 어댑터, 기타 액세서리 등에 연결하지 마세요.
- 전원 플러그를 제품 뒷면에 눌러게 하거나 거꾸로 꽂지 마세요.

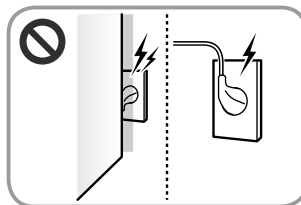

## ○ 준수 사항

- 본 제품은 220V 전용입니다. 전원 플러그는 반드시 접지 단자가 있는 220V 전용 콘센트에 연결하세요.
- 제품을 설치할 때 제품의 전원선을 전용 콘센트(벽)에 연결하세요. 전용 콘센트(벽)에 연결할 수 없다면, 전류 용량이 16A 이상이며 접지 단자가 있는 멀티 콘센트를 새로 구입하여 사용하세요. 멀티 콘센트에 본 제품만 연결하세요.
  - 주기적으로 멀티 콘센트 전원선 피복 상태와 플러그 연결 상태를 점검하세요.
- 전원 플러그에 물기나 먼지가 묻어 있으면 완전히 제거한 후 콘센트에 단단히 꽂으세요.
- 전원 플러그를 뺄 때는 전원선을 당기지 말고 전원 플러그를 잡고 빼세요.
- 천둥 또는 번개가 치거나 제품을 오랫동안 사용하지 않을 경우에는 전원 플러그를 빼세요.
- 동물이 전원선 또는 급수 호스를 갉아먹지 않도록 하세요.
- 주기적으로 제품의 전원선 피복 상태와 플러그 연결 상태를 점검하세요.
- 청소 또는 제품 실내등 교체 시에는 전원 플러그를 빼세요.
- 제품 내의 전기 부품에 물이 들어간 경우 전원 플러그를 뺀 후 LG전자 서비스 센터(1544-7777)로 연락하세요.
- 전원선 또는 전원 플러그가 손상되었거나, 전원 콘센트의 구멍이 헐거울 때는 사용을 중단하고 LG전자 서비스 센터(1544-7777)로 연락하세요.

## 제품을 사용할 때

### ⊗ 금지 사항

- 제품 문, 보관실, 선반, 매직 스페이스 등에 매달리거나 올라가지 마세요. 제품 문의 힌지와 제품 부속품이 파손되고 사람이 떨어져 다칠 수 있습니다. 특히 어린이는 조심시켜주세요.



- 제품의 냉기가 나오는 곳, 덮개 부분, 밑 부분, 뒷면 방열 그릴(배기구) 등에 손이나 금속재의 막대를 넣지 마세요.
- 제품의 내부 건조를 위해 드라이기를 사용하거나 냄새 제거를 위해 촛불을 넣지 마세요.
- 표면이 거칠거나 금속 재질로 된 솔, 헝겂, 수세미 등으로 제품을 청소하지 마세요.
- 가정용 이외의 용도(의약품, 실험재료 보관, 선박용 등)로 사용하지 마세요.
- 선박이나 캠핑카처럼 제품이 작동 중에 움직일 수 있는 환경에서 사용하지 마세요.

## 6 안전을 위해 주의하기

- 무겁거나 깨지기 쉬운 물건, 액체류, 가연성 물질, 인화성 물질, 화기(양초, 램프 등)를 제품 위에 올려 놓지 마세요.
- 화기(양초, 램프 등), 연소 기구, 인화성 물질(LP가스, 가연성 스프레이, 살충제, 방향제 등의 가연성 가스 및 에틸에테르, 벤젠, 알코올, 휘발유, 경유, 화장품 등)을 제품 내부 혹은 근처에서 사용하거나 제품 내부 혹은 근처에 보관하지 마세요.
- 제품 외부 또는 내부에 물 또는 인화성 물질(알코올, 시너(신나), 벤젠 등)이나 치약, 연마제, 락스 등을 뿌려 닦지 마세요.
- 제품 안에 다른 전자제품(전열기, 핸드폰 등)을 넣고 사용하지 마세요.
- 여러 개의 멀티 콘센트(이동형) 또는 휴대용 전원공급장치를 제품 뒷면에 놓지 마세요.
- 성에를 더 빠르게 제거하기 위한 목적으로 제조사가 권장하지 않은 기계나 방법을 사용하지 마세요.
  - 제품 안의 성에 제거가 필요하면 LG전자 서비스 센터(1544-7777)로 연락하세요.

### ○ 준수 사항

- 경험과 지식이 부족한 사람(어린이 포함) 또는 신체, 감각, 정신 능력이 결여된 사람은 보호자의 감독이나 지시 없이 본 제품을 안전하게 사용할 수 없습니다. 안전한 사용을 위하여 보호자가 감독하세요.
- 어린이가 제품 안에 들어가지 않도록 하세요.
- 제품 문을 여닫을 때 손발이 끼이거나 모서리 주변에 부딪히지 않도록 주의하세요. 특히 주위에 어린이가 있을 경우 주의하세요.

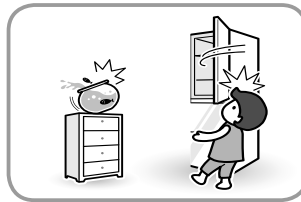

- 스냅링(제품 문 높이 조절 링)은 어린이의 손이 닿지 않는 곳에 보관하세요.
- 제품 외곽의 송풍기 구멍을 청결하게 유지하세요. 송풍기 구멍이 막히면 화재 또는 제품 손상의 원인이 됩니다.

### 제품에 이상이 생겼을 때

#### ○ 준수 사항

- 제품에서 이상한 소리나 냄새 또는 연기가 나면 즉시 전원 플러그를 빼거나 차단기를 내린 후 LG 전자 서비스 센터(1544-7777)로 연락하세요.

## 제품을 폐기 및 재활용할 때

### ○ 준수 사항

- 제품을 폐기할 때는 문의 패키지를 분리하여 어린이가 제품 안에 갇히지 않도록 하세요.
- 이 제품은 발포제 가스(사이클로펜탄)를 단열재의 원료로 사용하고 있으므로, 제품 폐기 시 반드시 관할 행정복지센터 또는 폐기 전문 업체에 연락하세요.
- 이 제품은 소량이기는 하나 가연성인 가스(이소부탄, R600a)를 냉매로 사용하고 있으므로, 제품 폐기 시 반드시 관할 행정복지센터 또는 폐기 전문 업체에 연락하세요.

## 기타

### ○ 준수 사항

- 제품 주변에 환기가 잘 되도록 하세요.
- 가스(이소부탄, 프로판, 도시가스 등)가 새 때는 제품이나 전원 플러그를 건드리지 말고 즉시 환기하세요.
  - 이 제품은 가연성 천연가스(이소부탄, R600a)를 냉매로 사용하고 있으며, 소량이지만 가연성 가스이므로 제품 운반, 설치, 사용 중 심한 손상으로 가스가 새 경우 불꽃이 튀면 화재, 폭발, 상해의 원인이 됩니다.



- 냉매 회로가 손상되지 않도록 하세요.
- 제품이 침수된 경우 사용을 중단하고 LG전자 서비스 센터([1544-7777](tel:1544-7777))로 연락하세요.

## 주의

### ⚠ 주의

- 아래 사항을 준수하지 않으면 화상을 포함한 상해 및 제품 손상의 원인이 됩니다.

## 제품을 설치할 때

### ○ 준수 사항

- 제품 운반 시에는 2명 이상이 안전하게 운반하고, 제품 문의 힌지가 파손되지 않도록 주의하세요.

## 제품을 사용할 때

### ⊘ 금지 사항

- 제품 문 전면 또는 선반에 적용된 강화 유리는 생활 충격이나 열충격으로 파손될 수 있으며, 깨졌을 때는 손으로 만지지 마세요. 특히 선반을 분리하여 청소할 때는 뜨거운 물로 씻거나 충격을 가하지 마세요.
- 제품 문 바구니에 물통 또는 반찬 용기 등을 과도하게 보관하지 마세요.
- 냉동실 및 0°C 이하로 내려갈 수 있는 칸 또는 얼음 저장통에 유리병 또는 캔(탄산음료) 종류를 넣지 마세요.
- 젖은 손으로 냉동식품 또는 냉동실(냉동 기능으로 사용하는 칸)의 금속 부속품을 만지지 마세요.
- 살아있는 동물을 제품 안에 넣지 마세요.
- 김치 용기 및 뚜껑을 식기세척기나 식기건조기에 세척하거나 건조하지 마세요.

### ○ 준수 사항

- 제품 문의 힌지가 파손되었거나 작동이 원활하지 않을 때는 사용을 중단하고 LG전자 서비스 센터(1544-7777)로 연락하세요.
- 제품 문을 세게 여닫으면 제품 내부에 보관 중인 식품이 떨어질 수 있습니다. 제품 문을 부드럽게 열고 닫으세요.
- 상칸에서 김치 용기를 꺼낼 때는 손잡이 아랫부분을 잡고 꺼내세요.(적용 모델에 한함)
- 김치 용기를 제품에 넣을 때는 손잡이를 잡고 살짝 넣으세요.
- 제품 안의 실내등은 소비자가 직접 바꾸기 어렵습니다. 실내등이 켜지지 않을 때는 LG전자 서비스 센터(1544-7777)로 연락하세요.

---

### ✓ 알아두기

- 이 제품에는 제품 작동을 위한 기능 접지가 포함되어 있습니다.
-

# LG ThinQ 사용하기

## LG ThinQ와 LG 가전 연결하기

스마트 폰에서 LG ThinQ 앱을 설치하면 보다 편리하게 제품을 사용할 수 있습니다.

LG ThinQ 앱을 통해 언제 어디서나 냉장고 온도 조절, 식품 목록 관리가 가능합니다.

### 앱 설치 및 제품 등록하기

LG ThinQ 앱을 설치하면 언제 어디서나 편리하게 우리집 LG 가전을 관리할 수 있습니다.

#### QR 코드가 부착된 제품

스마트폰의 카메라 또는 QR 코드 리더 앱을 사용하여 제품에 부착된 QR 코드를 스캔하세요.

- QR 코드가 부착된 위치는 제품에 따라 다를 수 있습니다.

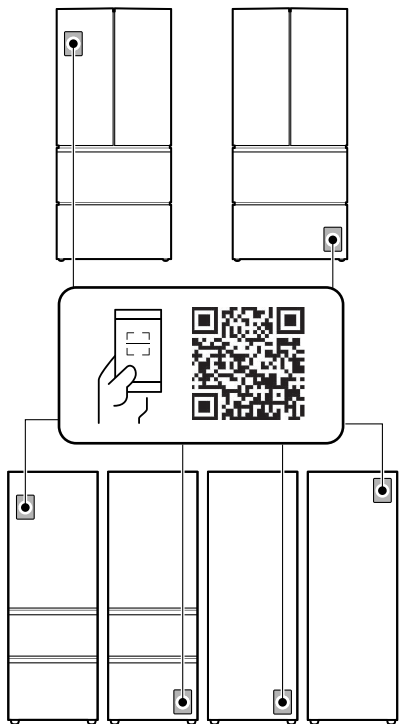

#### QR 코드가 부착되지 않은 제품

##### 1 LG ThinQ 앱을 검색하여 설치하세요.

- 안드로이드 폰 사용자는 Google Play 스토어에서 **LG ThinQ** 앱을 검색하여 설치하세요.
- iOS 폰 사용자는 Apple 앱스토어에서 **LG ThinQ** 앱을 검색하여 설치하세요.

##### 2 설치된 LG ThinQ 앱을 실행한 후 로그인하세요.

- 사용 중인 계정을 이용하여 로그인하거나 LG 계정을 만들어 로그인할 수 있습니다.

##### 3 제품 등록 버튼(+ )을 누른 후, 앱의 안내에 따라 제품을 등록하세요.

#### 알아두기

- 와이파이 이름과 비밀번호는 무선 공유기에 있습니다. 와이파이에는 **2.4 GHz**를 선택해야만 합니다. **냉장고**에 장착된 와이파이 모듈은 **5 GHz**를 지원하지 않아, **5 GHz** 선택 시 **냉장고**를 무선 공유기에 연결할 수 없습니다.



- 무선 공유기의 인증 및 암호화 유형은 WPA2를 권장합니다.
- 무선 네트워크 연결 품질은 주변의 무선 환경에 영향을 받을 수 있습니다. 장애가 발생하면 인터넷 서비스 제공 업체에 문의하시기 바랍니다.
- **냉장고**에 장착된 와이파이 모듈과 무선 공유기를 연결할 수 없는 경우 아래의 방법으로 해결할 수 있습니다.
  - 무선 공유기에 방화벽이 설정되어 있다면 예외 등록 또는 해제 후 진행하세요.
  - 구형 무선 공유기\*1의 이름이나 비밀번호에 한글 또는 한글+한자키 조합의 특수문자(★, □, ■, ♥ 등)가 포함되어 있으면 **냉장고**를 무선 공유기에 연결할 수 없습니다. 와이파이 이름과 비밀번호는 반드시 영문이나 숫자, 혹은 영문과 숫자 조합으로 설정하세요.

\*1 구형 무선 공유기는 유니코드(전 세계의 모든 문자를 다루도록 설계된 표준 문자 전산 처리 방식) UTF-8을 지원하지 않는 공유기입니다.

- **냉장고**와 무선 공유기 사이의 거리가 너무 멀면 신호 강도가 약해집니다. 신호가 약하면 제품을 등록하는 데 많은 시간이 걸리거나 실패할 수 있습니다.
- 아래 경우에는 **LG ThinQ** 앱의 제품별 설정에서 네트워크 정보를 변경하세요.
  - 무선 공유기를 변경했을 때
  - 무선 공유기의 비밀번호를 변경했을 때
  - 인터넷 서비스 제공 업체를 변경했을 때
- 본 설명서의 내용은 **LG ThinQ** 앱의 버전에 따라 다를 수 있으며, 사용자에게 통보 없이 변경될 수 있습니다.

### 무선 사양

해당 무선설비는 전파혼신 가능성이 있으므로 인명 안전과 관련된 서비스는 할 수 없습니다.

무선 통신 방식	사용 주파수	최대 출력
와이파이	2400 MHz ~ 2483.5 MHz	< 12 mW/MHz
블루투스*1		< 3.6 mW

\*1 이 기능이 적용된 모델에만 해당하는 내용입니다.

## LG ThinQ 앱으로 냉장고 작동하기

### LG ThinQ 기능 안내

#### 식품 관리하기

- 식품 관리하기 기능을 사용하면 냉장고 안의 식품 종류, 보관 기한, 보관 위치를 관리할 수 있습니다.

#### 원터치 탈취 설정하기

- 원터치 탈취기능을 켜짐으로 설정하면 냉장고 안의 냄새를 없애줍니다.

#### 스마트 진단하기

- 제품 사용 중에 문제가 있을 때, 진단 결과에 따라 간편하게 해결할 수 있도록 해결 방법을 안내합니다.

#### ✔ 알아두기

- 무선 공유기, 인터넷 서비스 업체 또는 비밀번호를 변경한 경우, **LG ThinQ** 앱에서 등록된 제품을 삭제한 후 다시 등록하세요.
  - 이 설명서의 내용은 **LG ThinQ** 앱의 버전에 따라 다를 수 있으며, 사용자에게 통보 없이 일부 변경될 수 있습니다.
  - 사용할 수 있는 기능은 모델마다 다를 수 있습니다.
-

# 알아보기

## 냉장고의 모습과 기능 살펴보기

### 냉장고 내부

냉장고의 내부는 모델에 따라 다를 수 있습니다.

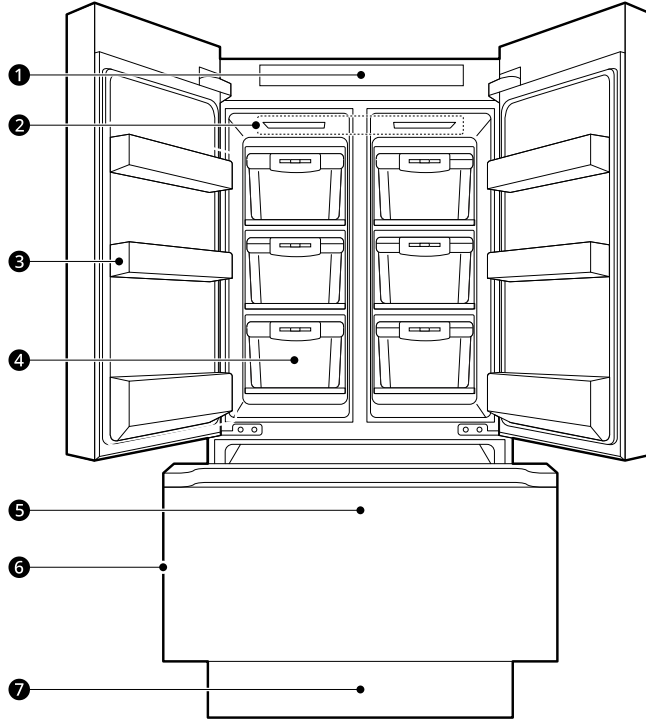

**① 제어창**

제품의 온도를 조절하거나 보관할 식품 종류를 선택할 수 있습니다.

**② LED 램프**

문을 열면 제품 내부의 LED 램프의 불이 켜집니다.

**③ 바구니**

작게 포장된 식품을 보관하는 공간입니다.

**④ 김치 용기**

음식물은 김치 용기에 담고 뚜껑을 꼭 닫아서 보관하세요.

**⑤ 중간**

김치 보관 및 다양한 식품들을 보관하는 공간입니다.

**⑥ 중간/하칸 도어 스위치**

중간/하칸 서랍의 열림과 닫힘을 감지할 수 있습니다.

**⑦ 하칸**

김치 보관 및 다양한 식품들을 보관하는 공간입니다.

## 12 알아보기

---

### ✔️ 알아보기

- 모델에 따라 김치 용기가 포함되어 있지 않을 수 있습니다.
  - 냉장고 문을 완전히 닫지 않으면 경보음이 발생합니다.
  - 중칸/하칸 서랍의 위치 차이로 도어 스위치 형상이 기울어져 있습니다. 기울어진 상태가 정상입니다.
- 

### 소모품 구매하기

소모품은 가까운 LG전자 서비스 센터([1544-7777](tel:1544-7777))나 LG전자 홈페이지([www.lge.com](http://www.lge.com))의 소모품샵에서 구입할 수 있습니다.

# 사용하기

## 알아두면 좋은 정보

### 사용하기 전 알아보기

- 정전이 발생한 경우, 전기 회사에 전화하여 정전 예상 시간을 확인하세요. 전원이 꺼져있는 동안에는 문을 열지 않는 것이 좋습니다. 전원이 다시 공급되면, 음식 상태를 확인하세요.
- 자동 성에 제거 시스템은 냉각기에 생긴 성에를 자동으로 제거하여 냉장고의 냉각 성능을 유지합니다.
- 식품은 서로 적당한 간격을 두고 보관하세요. 냉기가 고루 퍼지고 전기료도 절약됩니다.
- 완전히 해동된 식품을 다시 냉동하지 마세요. 한 번 얼렸다가 녹인 식품을 다시 얼리면 맛과 영양가가 떨어집니다.
- 깨질 우려가 있는 병 종류는 냉동실에 보관하지 마세요.
- 뜨거운 식품은 식힌 후 보관하세요. 식품을 식히지 않은 상태로 보관하면 이슬 또는 성애가 생길 수 있습니다.
- 선반이나 바구니에 식품을 많이 넣으면 문이 닫히지 않을 수 있습니다. 적당한 양의 식품을 보관하세요.
- 제품 문이 완전히 닫히지 않았거나, 제품 문을 자주 여닫는 경우 또는 여름철과 같이 습도가 높은 계절에는 성애가 생길 수 있으니 주의하세요.
- 바구니나 선반 등을 분리 및 조립할 때는 제품 문을 완전히 연 후 진행하세요.
- 성애 제거 후 온도 상승은 제품 규격에서 허용되는 범위입니다. 온도 상승으로 인한 식품 손상을 줄이고자 할 경우 저장된 식품을 밀봉하거나 여러 겹으로 포장하세요.
- 식물성 기름(참기름, 식용유 등)은 냉장고에 보관하기 전에 반드시 식물성 기름 용기에 안내된 보관 방법을 읽고 그에 따라 보관하세요.
- 식물성 기름을 냉장실에 보관할 경우 기름이 흘러 냉장실 내부가 지지분해될 수 있습니다. 윗부분을 자른 우유팩 등에 기름병을 넣어서 보관하면 냉장실을 깨끗이 유지할 수 있습니다.
- 냉동실에 식품을 보관한 상태로 제품의 성애를 수동으로 제거하거나, 제품을 청소 및 수리하지 마세요. 식품의 온도가 상승할 수 있고 식품의 보관 기한이 짧아질 수 있습니다. (냉동실이 있는 모델에 한함)

### 설정 모드별 보관 온도

- 제품 안의 온도는 냉장고의 위치, 주변 온도, 냉장고 문을 여는 횟수, 보관하는 음식(온도, 양)에 따라 다를 수 있습니다.
- 설정 모드별 보관 온도는 모델에 따라 다를 수 있습니다.

설정 모드	온도
맛지킴김치 약	-1 °C
맛지킴김치 중	-1.5 °C
맛지킴김치 강	-2 °C
냉장 약	3 °C
냉장 중	2 °C
냉장 강	1 °C
냉동	-19 °C
야채 / 과일 약	3.5 °C
야채 / 과일 중	2.5 °C
야채 / 과일 강	1.5 °C
육류 / 생선	-2 °C
쌀 / 잡곡	10 °C

### 효과적인 식품보관법

- 냉장 식품은 밀폐 용기에 넣어서 보관하세요.
- 유통기한과 식품 표시 사항(보관 방법)을 확인한 후 식품을 보관하세요.
- 저온에서 상하기 쉬운 식품은 장기간 보관하지 마세요.
- 냉장이나 냉동이 필요한 식품은 구입한 후 바로 냉장실이나 냉동실에 넣으세요.
- 식품에 묻은 이물질을 제거하고 랩이나 용기에 밀봉한 후 보관하세요. 고기, 생선, 채소 등의 신선 식품과 캔 병 등의 포장 식품에는 미생물이나, 곤충, 세균 같은 이물질이 묻어 있으므로 그대로 넣으면 다른 식품을 오염시킬 수 있습니다.
- 채소는 신문지에 싸서 보관하지 마세요. 신문지 인쇄 물질 혹은 다른 이물질이 식품에 묻을 수 있습니다.
- 장기간 보존하는 것과 온도변화에 민감한 식품은 냉장고 안쪽 깊숙이 넣으세요. 위치별 온도는 냉장 문쪽 > 냉장 채소칸 > 냉장 안쪽 > 냉동 문쪽 > 냉동 안쪽 순으로 낮아집니다.
- 냉장고 내부를 70% 이하로 채우세요. 지나치게 꽉 채우면 냉기가 원활히 순환하지 못합니다.
- 뜨거운 식품은 식힌 후에 보관하세요. 많은 양의 뜨거운 식품을 넣으면 제품 내부 온도가 상승하여 주변 식품에 영향을 주게 됩니다.

## 14 사용하기

---

- 제품 문을 너무 자주 여닫지 마세요.
- 냉동 보관 시 1~3주로 한정하여 보관하세요.
- 냉장고 내부는 항상 청결하게 사용하세요.

### 문 열림 알림

- 냉장실, 냉동실, 매직 스페이스(적용 모델에 한함)의 문이 완전히 닫히지 않고 일정 시간 이상 열려있으면 알림음이 울립니다.
- 모델에 따라 문 열림 알림음의 종류, 알림음이 울리는 시간과 간격이 다를 수 있습니다.
- 문을 닫은 후에도 알림음이 계속 울리면 LG전자 서비스 센터(1544-7777)로 연락하세요.

### 고장 감지 기능

냉장고를 사용하는 중에 문제가 생기면 냉장고 스스로 고장 여부를 판단합니다.

- 냉장고가 고장으로 판단하면 어떤 버튼을 눌러도 작동되지 않고 에러 코드가 제어창에 나타납니다.
- 전원을 끄지 말고 바로 LG전자 서비스 센터(1544-7777)로 연락하여 수리 기사와 통화하세요. 전원을 끄면 수리 기사가 고장 난 부분을 찾는 데 어려움을 겪습니다.

### 패킹

냉장고 옆면의 고무 패킹은 냉장고 문을 닫을 때 문을 빈틈없이 밀착시키는 역할을 합니다.

# 제어창

## 제어창 사용하기

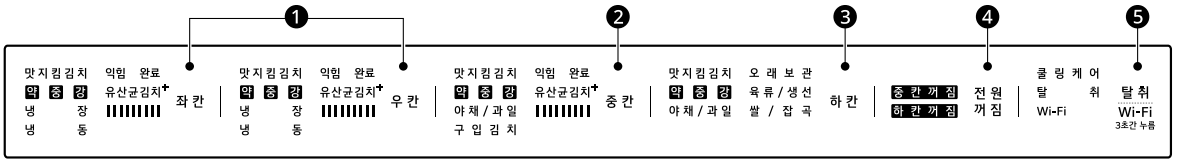

### 1 좌칸/우칸 설정 버튼

맛지킴김치, 냉장, 냉동, 익힘, 유산균김치+ 기능을 선택할 수 있습니다.  
 좌칸/우칸 버튼을 누르면 **맛지킴김치(중 → 강 → 약) → 냉장(중 → 강 → 약) → 냉동 → 유산균김치+ → 익힘**이 선택됩니다.

### 2 중간 설정 버튼

맛지킴김치, 야채/과일, 구입 김치, 익힘, 유산균김치+ 기능을 선택할 수 있습니다.  
 중간 버튼을 누르면 **맛지킴김치(중 → 강 → 약) → 야채/과일(중 → 강 → 약) → 구입 김치 → 유산균김치+ → 익힘**이 선택됩니다.

### 3 하칸 설정 버튼

맛지킴김치, 야채/과일, 오래 보관, 육류/생선, 쌀/잡곡 기능을 선택할 수 있습니다.  
 하칸 버튼을 누르면 **맛지킴김치(중 → 강 → 약) → 야채/과일(중 → 강 → 약) → 쌀/잡곡 → 육류/생선 → 오래 보관**이 선택됩니다.

### 4 전원 꺼짐 설정 버튼

사용하지 않는 김치 냉장고 보관 칸(중칸, 하칸)의 전원을 끌 수 있습니다.  
 전원 꺼짐 버튼을 누르면 **중칸 꺼짐 → 하칸 꺼짐 → 중간 꺼짐, 하칸 꺼짐**으로 설정됩니다.

### 5 탈취/Wi-Fi 설정 버튼

**탈취**  
 탈취 버튼을 누르면 탈취 아이콘에 불이 켜지면서, 탈취가 바로 시작되고 탈취가 완료되면 불이 꺼집니다.

- Wi-Fi**
- LG ThinQ 앱을 통해 제품에 와이파이를 연결합니다.
  - Wi-Fi 버튼을 3초간 누르세요. 버튼은 제어창에서 확인할 수 있습니다. 와이파이 기능이 켜지면 제어창의 Wi-Fi LED에 불이 들어옵니다.
  - 자세한 내용은 **LG ThinQ 사용하기**를 참고하세요.

### 알아두기

- 다음의 경우 제어창이 점등됩니다.
  - 제품 문(상칸)을 열 때
- 다음의 경우 제어창이 꺼집니다.
  - 제품 문(상칸)을 닫을 때
- 제어창을 청소할 때 잘못해서 손이 닿으면 버튼이 눌러 기능이 작동될 수 있습니다.
- 제어창에 물이나 이물질이 묻어 있으면 작동되지 않거나 잘못 작동될 수 있습니다.

### 곧 먹을 김치 보관하기

김치를 익히지 않고 곧 먹기 위해 보관할 경우에는 **맛지킴김치** 기능을 선택하세요. 김치의 종류와 상태에 따라 수분이 많은 물 김치는 보관 온도를 “약”으로 설정하고, 짠 양념이 많이 들어간 김치는 “강”으로 설정하세요.

- 김치를 보관할 칸의 버튼을 눌러 **맛지킴김치**의 보관 온도를 선택하세요.
  - 맛지킴김치 기능은 모든 칸(좌칸, 우칸, 중간, 하칸)에서 사용할 수 있습니다.

### 알아두기

- 좌칸 또는 우칸 버튼을 누를 때마다 **“맛지킴김치(중 → 강 → 약) → 냉장(중 → 강 → 약) → 냉동 → 유산균김치+ → 익힘”** 순서로 변경됩니다.
- 중간 버튼을 누를 때마다 **“맛지킴김치(중 → 강 → 약) → 야채/과일(중 → 강 → 약) → 구입 김치 → 유산균김치+ → 익힘”** 순서로 변경됩니다.
- 하칸 버튼을 누를 때마다 **“맛지킴김치(중 → 강 → 약) → 야채/과일(중 → 강 → 약) → 쌀/잡곡 → 육류/생선 → 오래 보관”** 순서로 변경됩니다.
- 보관할 식품의 종류나 김치의 염도에 따라 알맞은 온도를 선택하세요.

알아두기

구분	물김치 무김치 (싱겁다)	배추김치 갓김치 (적당하다)	묵은김치 (짜다)
맛지킴김치 -강	얼 수 있음	얼 수 있음	적당
맛지킴김치 -중	얼 수 있음	적당	시어질 수 있음
맛지킴김치 -약	적당	시어질 수 있음	시어질 수 있음

김치 맛있게 익혀서 보관하기

김치를 익혀서 보관하기 위해서는 익힘 기능을 선택하세요. 냉장고가 계절별 외부온도를 감지하여, 최적의 익힘 알고리즘을 적용함으로써 4계절 내내 김치를 맛있게 익혀서 보관하는 기능입니다.

- 김치를 보관할 칸의 버튼을 눌러 **익힘**을 선택하세요.
  - 익힘** 기능은 **좌칸, 우칸, 중간**에서만 사용할 수 있습니다.

알아두기

- 좌칸** 또는 **우칸** 버튼을 누를 때마다 “맛지킴김치(중 → 강 → 약) → 냉장(중 → 강 → 약) → 냉동 → 유산균김치+ → 익힘” 순서로 변경됩니다.
- 중간** 버튼을 누를 때마다 “맛지킴김치(중 → 강 → 약) → 야채/과일(중 → 강 → 약) → 구입 김치 → 유산균김치+ → 익힘” 순서로 변경됩니다.
- 익힘이 완료되면 제어창에서 익힘 완료와 맛지킴김치 중이 표시됩니다.
- 익힘 기능을 취소하려면, 각 칸의 다른 기능을 선택하여 취소하세요.
- 익힘 기능을 선택하면 보관 기능을 선택했을 때보다 김치가 빨리 시어지므로 보관 가능한 기간이 짧아질 수 있습니다.
- 익힘 완료 시간은 계절, 주변 온도(실내 온도), 김치냉장고 온도(약, 중, 강)에 따라 달라질 수 있습니다.
- 익힘 기능이 작동할 때는 김치 냉장고 문을 자주 열지 마세요. 외부 공기 때문에 온도가 변하여 김치맛이 떨어질 수 있습니다.

유산균을 풍부하게 만들어 보관하기

갓 담근 김치에 유산균을 풍부하게 만들어 맛있는 김치로 만들기 위해서는 **유산균김치+** 기능을 선택하세요. 맛있는

유산균인 류코노스톡이 잘 자랄 수 있는 온도를 설정한 후 낮은 온도로 김치를 맛있게 오래 보관하는 기능입니다.

- 김치를 보관할 칸의 버튼을 눌러 **유산균김치+**를 선택하세요.
  - 유산균김치+** 기능은 **좌칸, 우칸, 중간**에서만 사용할 수 있습니다.

알아두기

- 좌칸** 또는 **우칸** 버튼을 누를 때마다 “맛지킴김치(중 → 강 → 약) → 냉장(중 → 강 → 약) → 냉동 → 유산균김치+ → 익힘” 순서로 변경됩니다.
- 중간** 버튼을 누를 때마다 “맛지킴김치(중 → 강 → 약) → 야채/과일(중 → 강 → 약) → 구입 김치 → 유산균김치+ → 익힘” 순서로 변경됩니다.
- 유산균김치+ 기능은 갓 담근 김치에만 사용하세요.
- 막대 표시등은 숙성 정도를 나타냅니다. 표시등이 모두 켜지면 김치를 드세요. 약 6일의 숙성 시간이 필요합니다.
- 유산균김치+는 배추김치에만 사용하세요. 싱거운 김치(물김치, 무김치 등)는 얼 수 있습니다.
- 유산균 김치+를 한 번 더 사용하려면, 유산균김치+ 모드를 해제 후 재설정하세요.
- 유산균김치+ 기능을 두 번 이상 사용하면 김치가 시어질 수 있습니다.

구입한 김치 보관하기

**구입 김치** 기능은 마트에서 포장 김치를 구입하거나 상온에서 보관된 김치를 구입하여 보관할 때 사용하는 기능입니다. 시중에서 구입한 김치는 어느 정도 숙성이 진행된 상태이기 때문에 구입김치 기능으로 빠르게 온도를 낮추어 김치 맛을 유지할 수 있습니다.

- 중간** 버튼을 눌러 **구입 김치** 기능을 선택하세요.
  - 구입 김치** 기능은 **중간**에서만 사용할 수 있습니다.

알아두기

- 중간** 버튼을 누를 때마다 “맛지킴김치(중 → 강 → 약) → 야채/과일(중 → 강 → 약) → 구입 김치 → 유산균김치+ → 익힘” 순서로 변경됩니다.
- 구입 김치 기능을 사용한 후 다시 사용하려면 구입 김치 모드를 해제 후 재설정하세요.
- 구입 김치 기능을 사용한 후 다시 사용하려면 48시간 이후에 재설정하세요. 김치가 어는 것을 예방하기 위해 48시간 이내에 기능을 재설정 하더라도 구입 김치 기능은 동작하지 않습니다.

- 구입 김치 기능을 사용할 때는 기존에 차갑게 보관 중인 김치와 분리하여 사용하세요. 차갑게 보관 중인 김치에 사용하면 얼 수 있습니다.

### 오래 두고 먹을 김치 보관하기

오래 보관 기능은 김치를 낮은 온도에 보관하여 장기보관이 가능하도록 맛의 변화를 최소화합니다.

- 하칸 버튼을 눌러 오래 보관 기능을 선택하세요.
  - 오래 보관 기능은 하칸에서만 사용할 수 있습니다.

### 알아두기

- 하칸 버튼을 누를 때마다 “맛지킴김치(중 → 강 → 약) → 야채/과일(중 → 강 → 약) → 쌀/잡곡 → 육류/생선 → 오래 보관” 순서로 변경됩니다.
- 오래보관 기능을 설정한 후 야채, 과일, 저염김치를 보관하면 얼 수도 있습니다.
- 오래보관 기능을 설정하면 맛지킴김치 기능도 같이 켜집니다.
- 보관할 식품의 종류에 따라 알맞은 온도를 선택하세요.

### 냉장 식품 보관하기

냉장 기능은 냉장 식품, 음료 등을 저장하는 기능입니다.

- 식품을 보관할 좌칸 또는 우칸을 눌러 냉장의 보관 온도를 선택하세요.
  - 냉장 기능은 좌칸, 우칸에서만 사용할 수 있습니다.

### 알아두기

- 좌칸 또는 우칸 버튼을 누를 때마다 “맛지킴김치(중 → 강 → 약) → 냉장(중 → 강 → 약) → 냉동 → 유산균김치+ → 익힘” 순서로 변경됩니다.
- 냉장 기능 선택 후 김치를 보관하면 김치가 빨리 시어집니다.
- 좌칸 또는 우칸에 김치를 보관 후 다시 냉장으로 음식들을 보관하시면 김치 냄새가 났 수 있습니다. 냉장실에 음식을 보관하시기 전에 상칸을 청소하세요.

### 냉동 식품 보관하기

냉동 기능은 장시간 냉동 보관할 식품이나 냉동 식품 등을 보관하는 기능입니다.

- 식품을 보관할 좌칸 또는 우칸을 눌러 냉동 기능을 선택하세요.
  - 냉동 기능은 좌칸, 우칸에서만 사용할 수 있습니다.

### 알아두기

- 좌칸 또는 우칸 버튼을 누를 때마다 “맛지킴김치(중 → 강 → 약) → 냉장(중 → 강 → 약) → 냉동 → 유산균김치+ → 익힘” 순서로 변경됩니다.
- 좌칸 또는 우칸에 김치를 보관 후 다시 냉동으로 음식들을 보관하시면 김치 냄새가 났 수 있습니다. 냉동실에 음식을 보관하시기 전에 상칸을 청소하세요.
- 냉동 기능을 선택할 경우, 수분이 많은 김치, 야채, 과일 등은 보관에 적합한 칸으로 이동시켜 보관하세요.

### 야채/과일 보관하기

야채/과일 기능은 야채/과일을 오랫동안 신선하게 보관하는 기능입니다. 열대과일(바나나, 파인애플 등)은 쌀/잡곡 모드에서 보관하세요.

- 중간 또는 하칸 버튼을 눌러 야채/과일의 보관 온도를 선택하세요.
  - 야채/과일 기능은 중간, 하칸에서만 사용할 수 있습니다.

### 알아두기

- 중간 버튼을 누를 때마다 “맛지킴김치(중 → 강 → 약) → 야채/과일(중 → 강 → 약) → 구입 김치 → 유산균김치+ → 익힘” 순서로 변경됩니다.
- 하칸 버튼을 누를 때마다 “맛지킴김치(중 → 강 → 약) → 야채/과일(중 → 강 → 약) → 쌀/잡곡 → 육류/생선 → 오래 보관” 순서로 변경됩니다.
- 보관할 야채/과일의 종류에 따라 알맞은 온도를 선택하십시오.
- 중간, 하칸에서 야채/과일을 보관할 때에도 얼 수 있으므로 반드시 용기에 넣어 보관하세요
- 물에 씻은 야채는 빨리 상할 수 있으므로 가급적 씻지 말고 바로 보관하세요.
- 야채나 과일은 지정된 용기에 넣어 보관하세요.
  - 야채나 과일은 종류에 따라 냉해를 입을 수 있으므로, 지정된 용기에 넣어 보관하세요.
- 건어물을 보관하고자 할 경우에는 중간 또는 하칸의 식품 종류를 ‘야채/과일’로 선택한 후 보관 온도 ‘약’으로 조절하여 사용하면 됩니다.

### 육류/생선 보관하기

육류/생선 기능은 육류/생선을 신선하게 보관하는 기능입니다.

- 하칸 버튼을 눌러 육류/생선을 선택하세요.
  - 육류/생선 기능은 하칸에서만 사용할 수 있습니다.

알아두기

- 하칸 버튼을 누를 때마다 “맛지킴김치(중 → 강 → 약) → 야채/과일(중 → 강 → 약) → 쌀/잡곡 → 육류/생선 → 오래 보관” 순서로 변경됩니다.

쌀/잡곡, 열대 과일 보관하기

쌀/잡곡 기능은 쌀이나 잡곡을 신선하게 보관하는 기능입니다. 열대 과일(바나나, 파인애플 등)을 보관하는 기능으로 사용할 수 있습니다.

- 하칸 버튼을 눌러 쌀/잡곡을 선택하세요.
  - 쌀/잡곡 기능은 하칸에서만 사용할 수 있습니다.

알아두기

- 하칸 버튼을 누를 때마다 “맛지킴김치(중 → 강 → 약) → 야채/과일(중 → 강 → 약) → 쌀/잡곡 → 육류/생선 → 오래 보관” 순서로 변경됩니다.
- 쌀을 냄새가 발생하는 식품과 함께 보관할 경우, 냄새가 쌀에 스며들 수 있습니다.

탈취 기능 사용하기

냉장고 안의 공기를 순환시켜서 보다 빠르게 탈취시켜주는 기능입니다.

- 탈취/Wi-Fi 버튼을 눌러 탈취 기능을 선택하세요.

알아두기

- 장기간 사용 시 탈취제에 냄새 입자들이 포화되어 탈취 성능이 약해질 수도 있습니다.
- 탈취제를 재사용하는 방법은 사용하기 > 좌칸/우칸 탈취제 재생하기 섹션을 참고하세요

사용하지 않는 보관 칸의 전원 끄기

사용하지 않는 김치 냉장고 보관 칸의 전원을 끌 수 있습니다.

- 전원 꺼짐 버튼을 눌러 중간 꺼짐 또는 하칸 꺼짐을 선택하세요.

알아두기

- 전원꺼짐 버튼을 누를 때마다 중간 꺼짐 → 하칸 꺼짐 → 중간 꺼짐, 하칸 꺼짐 순서로 변경된 이후에 모든 칸의 전원이 켜집니다.
- 전원이 꺼진 칸의 온도는 주변 칸의 영향으로 차가울 수 있습니다.
- 전원이 꺼진 칸은 온도가 일정하지 않으니 식품을 보관하지 마세요.

- 중간 또는 하칸에 식품을 보관하기 전에는 반드시 전원이 켜져 있는지 확인하세요.

좌칸/우칸 선반

선반 분리/조립하기

주의

- 선반을 분리할 때, 선반 위에 있는 식품을 치운 후 분리하세요.
- 제품 안에 선반을 넣을 때, 선반을 위아래로 뒤집어 넣거나, 선반의 앞뒤를 반대로 넣지 마세요.

선반 분리하기

- 1 선반의 뒤쪽을 살짝 들어 올리세요.

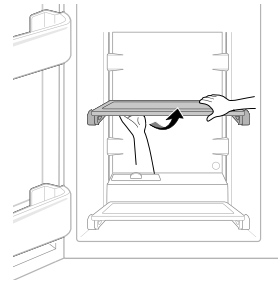

- 2 선반의 앞쪽을 살짝 들어 올려 앞으로 당겨 빼세요.

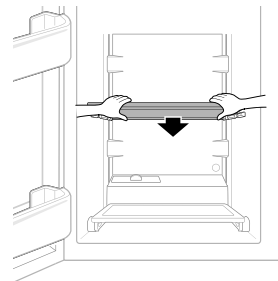

선반 조립하기

- 1 선반의 앞쪽을 살짝 들어 올리세요.

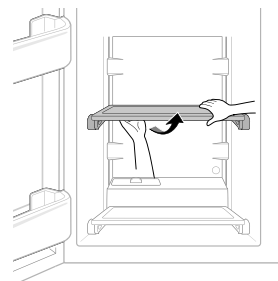

2 선반의 앞쪽을 들어 올린 상태로 밀어 넣으세요.

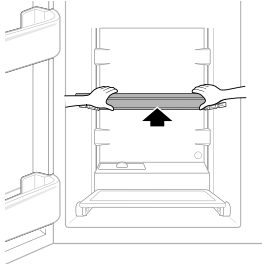

### 냉기 지킴 가드 분리하기

좌칸, 우칸 냉기 지킴 가드를 분리할 수 있습니다.  
냉기 지킴 가드의 한 쪽을 잡아 반대쪽으로 오므리듯 힘을 주고 앞으로 당기면서 빼세요.

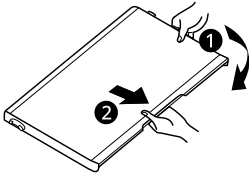

#### 알아두기

- 모델에 따라 좌칸/우칸 냉기 지킴 가드가 없는 모델이 있습니다.

## 좌칸/우칸 탈취제

### 좌칸/우칸 탈취제 재생하기

탈취제에 흡착된 냄새를 제거하여 재사용할 수 있습니다.

1 냉장고 내부의 탈취제를 손으로 잡아 위로 당기세요.

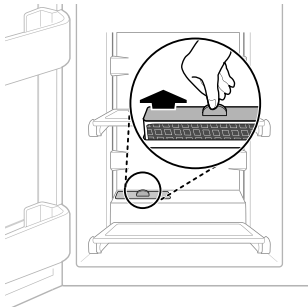

2 헤어 드라이기를 사용하거나 햇볕에 쬐어 탈취제를 말리세요.

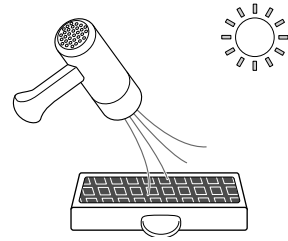

3 냄새가 제거된 탈취제를 조립하세요.

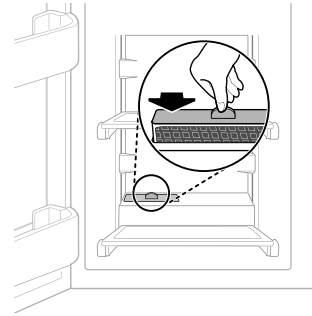

#### 알아두기

- 탈취제에서 약간의 가루가 떨어질 수 있습니다. 이는 불량이지 않으니 가루가 떨어지면 물수건 또는 행주로 닦으세요.

## 중칸/하칸 서랍

### 중칸 서랍 분리하기

중칸 서랍을 분리하여 냉장고 내부를 청소할 수 있습니다.

1 중칸 서랍을 완전히 여세요.

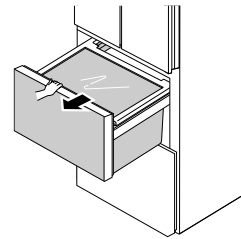

2 냉기 지킴 가드를 열고 김치 용기를 모두 꺼내세요.

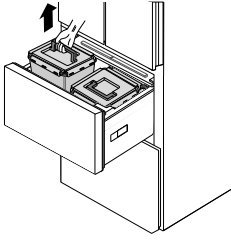

3 냉기 지킴 가드를 닫고, 서랍을 통째로 살짝 들어 올려 앞으로 당겨서 분리하세요.

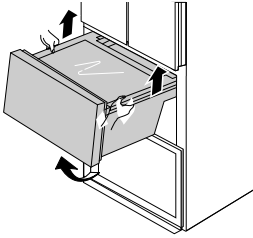

4 서랍 내부의 고정 장치를 손으로 눌러 내부 바스켓을 분리하세요.

- 일부 모델에는 내부 바스켓이 없습니다.

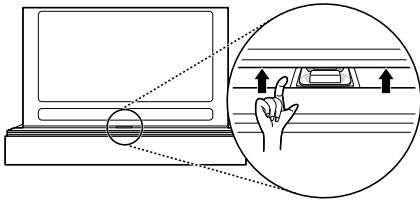

✔ **알아두기**

- 반드시 좌칸과 우칸 문을 연 상태에서 중간 바스켓을 분리하거나 조립하세요.
- 중간 서랍의 바스켓은 서랍과 함께 분리됩니다.
- 서랍을 분리한 후에 바스켓을 분리하세요.

**하칸 서랍 분리하기**

하칸 서랍을 분리하여 냉장고 내부를 청소할 수 있습니다.

1 하칸 서랍을 완전히 여세요.

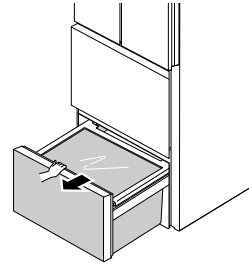

2 냉기 지킴 가드를 열고 김치 용기를 모두 꺼내세요.

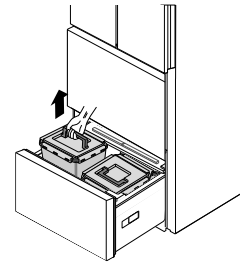

3 냉기 지킴 가드를 닫고, 서랍을 통째로 살짝 들어 올려 앞으로 당겨서 분리하세요.

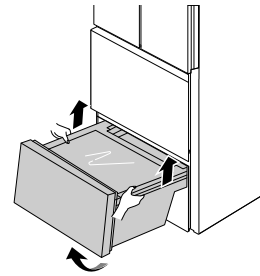

4 서랍 내부의 고정 장치를 손으로 눌러 내부 바스켓을 분리하세요.

- 일부 모델에는 내부 바스켓이 없습니다.

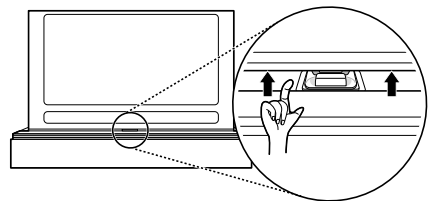

**⚠ 주의**

- 하칸 서랍을 분리할 때는 발을 다칠 수 있으니 주의하세요.
- 중간 또는 하칸 서랍을 분리할 때는 장갑을 끼세요.

**✔ 알아두기**

- 하칸 서랍의 내부 바스켓은 서랍과 함께 분리됩니다.
- 서랍을 분리한 후에 내부 바스켓을 분리하세요.
- 중간, 하칸의 내부 바스켓을 분리한 뒤 다시 조립할 때는, 프레임의 뒷면에 내부 바스켓의 후크가 잘 걸렸는지 확인하세요.

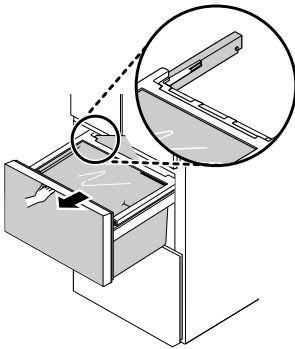

**김치 용기 꺼내기 및 보관하기**

**김치 용기 알아두기**

제품과 함께 받은 김치 용기의 크기와 보관 위치의 공간을 확인하여 보관하세요.

모델에 따라 김치 용기의 구성은 다를 수 있습니다.

김치 용기			
용량	8.8L	11.5L	6.7L
보관 위치	좌칸, 우칸	중칸, 하칸	하칸
수량	6개	6개	2개

**좌칸/우칸에서 김치 용기 꺼내기**

- 1 냉기 지킴 가드를 앞으로 당긴 후 그림과 같이 냉기 지킴 가드를 완전히 밀어 넣어주세요.



- 2 김치 용기의 손잡이를 잡고 앞으로 당겨서 꺼내주세요.



**⚠ 주의**

- 김치 용기를 꺼낼 때와 넣을 때 떨어뜨리지 않게 조심하세요.

**✔ 알아두기**

- 좌칸, 우칸에는 김치 용기가 3개씩 들어갑니다.
- 김치 용기 보관 방법은 용기 꺼내기의 역순입니다.

**중칸/하칸에서 김치 용기 꺼내기**

- 1 중간 또는 하칸 서랍을 열어주세요.

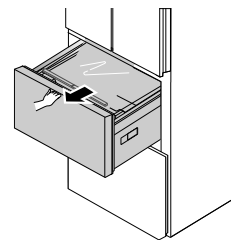

2 냉기 지킴 가드를 부드럽게 열어주세요.

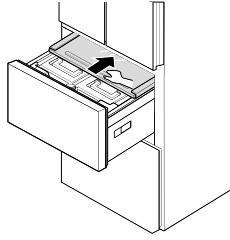

3 서랍을 밀어 넣어주세요.

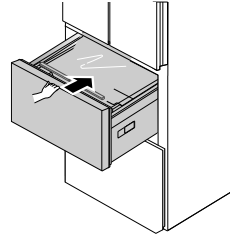

3 원하는 김치 용기를 꺼내주세요.

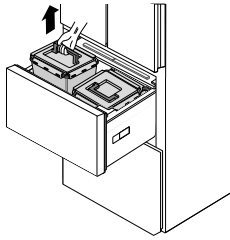

**⚠ 주의**

- 중간, 하칸 김치 용기는 좌칸, 우칸 김치 용기와 크기가 달라서 선반이 있는 상태에서는 좌칸, 우칸에 중간, 하칸 김치 용기가 들어가지 않습니다.
- 일부 모델은 좌칸, 우칸 최하단 선반에만 중간, 하칸 김치 용기를 수납할 수 있습니다.

**⚠ 주의**

- 반드시 냉기 지킴 가드를 닫은 상태에서 서랍을 닫아주세요. 냉기 지킴 가드를 열고 서랍을 닫으면 냉기 지킴 가드가 손상될 수 있습니다.
- 중간, 하칸 김치 용기는 좌칸, 우칸 김치 용기와 크기가 달라서 선반이 있는 상태에서는 좌칸, 우칸에 중간, 하칸 김치 용기가 들어가지 않습니다.
- 김치 용기를 냉장고에 넣을 때는 손잡이를 잡고 살짝 넣으세요. 제품 바닥이 충격을 받아 손상될 수 있습니다.

**✔ 알아두기**

- 냉기 지킴 가드는 김치 보관 온도를 균일하게 유지시켜주고 서랍 내의 수분을 적정하게 유지시켜줍니다.

**중간/하칸에 김치 용기 보관하기**

1 김치 용기를 넣어주세요.

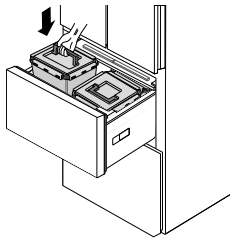

2 냉기 지킴 가드를 닫아주세요.

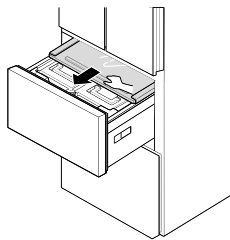

**김치에 관한 상식 알아두기**

**김장하기 전 알아두기**

- 김장용 배추를 고를 때 다음의 정보를 참고하세요.
  - 배추의 품종은 전국에 약 50종이 있는데, 대체로 보통 크기의 것이 좋으며 길쭉한 것보다 약간 둥근 것이 좋습니다.
  - 생배추의 속잎 맛이 달고, 연하게 흰빛이 감도는 것이 좋으며 겉잎은 얇고 연푸른색을 띠는 것이 좋습니다.
- 김장용 무를 고를 때 다음의 정보를 참고하세요.
  - 무김치 종류에 따라서 고를 무의 종류도 다릅니다.
  - 배추 김치 속에 쓸 무는 무청 근처가 약간 푸른 조선무가 좋으며 무청이 벌어지고 단단하며 물이 많은 것이 좋습니다.
  - 총각김치용은 서울무(느르백)가 좋으며 꼬리 근처가 굵고 동글동글한 것이 좋습니다.
  - 깍두기용 무는 개량종 무가 좋으며 무 윗부분이 푸른 것보다 흰 것이 좋으며 단단하고 물이 많은 것이 좋습니다.
  - 동치미용 무는 재래종으로 무청이 부드럽고 무청 근처의 윗부분이 푸른 것보다 흰 것이 좋습니다.

- 김치가 익는 속도에는 염분의 양이 가장 큰 영향을 미칩니다.
  - 김치는 소금에 절이는 순간부터 발효가 시작되며 배추 조직내의 각종 물질과 효소의 작용으로 단백질 등의 물질이 분해되어 저온에서도 서서히 익어갑니다. 한겨울 김장김치가 서서히 익어가는 원리가 바로 이런 현상입니다.
  - 단기간에 먹을 적은 양의 김치는 싱거워도 괜찮지만 많은 양의 김장김치는 조금 더 짜게 담그는 것이 오래 저장하는 지혜입니다.
- 김치는 양념의 종류에 따라서 맛이 달라집니다.
  - 양념의 종류는 파, 마늘, 생강, 젓갈, 고춧가루 등이 있으며 이들의 조화에 의해 종합적인 김치의 맛이 나게 됩니다.
- 김치 숙성 속도에 영향을 주는 재료를 확인하세요.
  - 마늘, 수산물(굴, 생새우, 조기, 갈치 등), 양파, 고춧가루, 오이, 실파 등이 많으면 김치의 익는 속도가 빠르며, 특히 굴젓, 찹쌀풀과 새우젓 등을 첨가하면 익는 속도가 매우 빠릅니다. 반대로 부추, 갓, 인삼 등을 넣게 되면 익는 속도가 느려집니다.
- 온도는 김치가 익는 속도에 커다란 영향을 주는데, 10°C 이하에서 김치를 담아야 그 맛을 오랫동안 보존합니다.
- 김치 용기에 김치를 가득 채워서 담그지 마세요.
  - 김치는 익어가면서 부피가 커지게 되며 이때 김치국물이 넘칠 수 있습니다. 또한, 뚜껑이 반쯤 열려 있으면 더욱 빨리 시거나 산막효모(곰팡이)가 발생할 수 있습니다. 김치는 김치용기의 보관 한계선까지만 채우고 뚜껑이 열리지 않게 꼭 닫으세요. 랩이나 위생비닐 등으로 김치 표면을 덮어서 보관하시면 김치를 좀 더 오래 보관할 수 있습니다.
- 김치를 칸 내부에 직접 넣거나 비닐에 담아 보관하지 마세요.
  - 김치를 김치 용기에 넣지 않고 내부 케이스에 바로 넣으면 김치가 열게 되어 김치 맛이 변할 수도 있으므로 반드시 제공된 김치 용기에 담아서 보관하세요. 김치냉장고 토출구 부위에 음식물을 두면 음식물이 얼 수 있으며, 제품 성능에 영향을 주거나 감전·상해 위험이 있습니다.
- 김치를 보관한지 3~4일 이내에 국물 넘침이 없는지 확인하세요.
  - 김치 발효 초기현상으로 국물이 넘치면 맛있는 김치를 오랫동안 보관할 수 없습니다.
- 다른 용기를 사용하려면
  - 좌칸, 우칸(적용 모델에 한함)을 냉동, 냉장으로 사용할 때 제공된 용기나 유사 용기보다 조금 작은 크기의 찬류를 저장할 수 있습니다.

## 김치 보관할 때 알아두기

- 김치를 신선하게 보관하려면 공기와 접촉을 최대한 줄여야 합니다.
  - 김치가 시어지는 현상은 공기와 접촉에 의해서 일어나며 간혹 김치의 표면에 하얀색의 산막효모(곰팡이)가 생기는 경우는 김치가 국물에 잠겨 있지 않거나 싱겁게 담은 김치에서 발생합니다. 김치가 국물에 잠기도록 하거나 위생비닐 등으로 공기와와의 접촉을 차단하면 신선하게 보관할 수 있습니다.
- 김치는 김치 용기에 넣어서 보관하세요.
  - 김치를 전용 용기에 넣을 때는 김치국물이 넘치지 않도록 보관 한계선까지만 채운 후 뚜껑을 완전히 닫으세요.
  - 뚜껑이 완전히 닫히지 않은 상태로 장기 보관 하는 경우 김치 표면에 하얀 효모가 생기거나 빨리 시게 됩니다. 우거지나 랩, 위생비닐 등으로 김치 표면을 덮으면 효모 발생을 예방할 수 있습니다.
- 김치 표면을 걸절이 등으로 덮으면 오래 보관할 수 있습니다
  - 김치는 살아있는 식품이므로 장기간 보존할 경우 변질을 막을 수는 없으나 과학적으로 가장 오랫동안 보관할 수 있는 방법은 저온저장(0°C 전 후)과 싱겁지 않게 담그는 것입니다. 그리고 김치가 김치국물에 잠기도록 꼭꼭 누른 후 김치 표면에 위생비닐이나 걸절이 등으로 덮으면 김치의 산화를 막아 더 오래 보관할 수 있습니다.
- 익힘 기능이 작동할 때는 김치 냉장고 문을 자주 열지 마세요.
  - 외부 공기 때문에 온도가 변하여 김치맛을 떨어뜨릴 수 있습니다.
- 처음 식품을 보관하실 때는 김치냉장고 안이 차가워졌을 때 식품을 넣으세요.
  - 김치냉장고 내부가 완전히 차가워지기 전에 식품을 넣으면 음식물이 상할 수 있으며, 냉장고 내부에 냄새가 날 수 있습니다. 식품 보관에 적합한 온도를 정하세요.
- 식품 보관에 적합한 온도를 정하세요.
  - 김치를 보관하실 때는 익힘 기능을 선택하면 김치가 빨리 시어집니다.
  - 보관온도 ‘강’을 선택한 경우에는 김치 종류에 따라 얼 수도 있으니 자주 확인하세요.
  - 한 칸에 김치와 함께 다른 식품을 보관하면 다른 식품이 어는 경우가 있습니다.
- 김치를 장기간 보관하려면 갓 담긴 김치를 보관하세요.
  - 갓 담긴 김치를 바로 김치냉장고에 넣고 보관 기능을 선택하여 사용하세요.
  - 김치 종류 및 염도에 따라 보관온도 ‘약’, ‘중’, ‘강’ 중 선택하여 보관하세요.

## 24 사용하기

---

- 김치를 오래 보관할 때는 김치 윗부분까지 국물에 잠기도록 눌러주고 겉절이나 위생비닐로 덮어주면 좋습니다.
- 구입 김치를 보관하실 때 빨리 맛있게 드시려면 “구입 김치”, 장기간 드시려면 “오래 보관”을 선택하세요.

## 관리하기

### 청소하기

#### 청소할 때 알아두기

- 제품 외부 또는 내부 청소 시 거친 솔, 치약, 락스, 가연성 물질, 염화물 등으로 닦지 마세요. 가연성 물질 또는 염화물이 포함된 세척제나 물티슈는 사용하지 마세요. 제품의 변색 또는 제품 손상의 원인이 됩니다.
  - 가연성 물질: 알코올(에탄올, 메탄올, 이소프로필알콜, 이소부틸알콜 등), 시너(신나), 아세톤, 벤젠, 인화성 액체, 연마제 등
- 청소가 끝난 후에는 전원선이 손상되지 않았는지, 전원 플러그에 발열 현상은 없는지, 전원 플러그가 잘 꽂혀 있는지 확인하세요.
- 문의 패키징은 주기적으로 부드러운 수건을 물에 적셔 닦으세요. 국물, 주스, 식품의즙 등이 묻은 상태로 사용하면 제품 문의 패키징에서 곰팡이가 생기거나 패키징이 손상될 수 있습니다.
- 바구니를 청소한 후 재조립한 경우에는 반드시 제품의 문의 제대로 닫히는지 확인하세요. 바구니의 위치가 바뀌면 냉장고 문의 완전히 닫히지 않을 수 있습니다.
- 김치 용기 뚜껑은 뚜껑 안쪽에 고무패킹을 빼낸 후 세척하세요. 세척한 후에는 고무패킹을 잘 끼워 넣으세요.
- 김치 용기 및 뚜껑은 50°C 이상의 물에 삶지 마세요.
- 김치 용기는 흠집나지 않게 부드러운 스펀지로 세척하세요.
- 장기간 동안에 제품을 사용하지 않는 경우, 모든 음식을 꺼내고 전원 코드를 뽑으세요. 제품 내부에 곰팡이가 생기지 않도록 내부를 청소하고 문을 조금 여세요.

#### 외부 청소하기

- 제품은 부드러운 수건에 물을 적셔 닦고, 중성 세제를 사용한 경우 얼룩이 발생하지 않도록 깨끗한 물수건으로 닦으세요.
- 제품 외부의 유리 도어에 생긴 가벼운 얼룩은 마른 천을 사용하여 닦으세요. 쉽게 지워지지 않는 얼룩은 미지근한 물이나 유리 세정제를 묻힌 천으로 닦으세요.
- 제품 외부에 조도 센서나 근접 센서가 있다면 부드러운 수건을 사용하여 주기적으로 센서를 닦으세요. 먼지가 쌓이면 센서가 둔감해질 수 있습니다.

#### 내부 청소하기

- 제품 내 구성품 분리 시 보관된 식품을 모두 꺼내세요. 꺼내지 않으면 보관된 식품의 무게로 인해 다칠 수 있습니다.

- 냉장고 안의 선반이나 냉장고 문에 있는 바구니, 냉장고 문의 고무 패킹은 부드러운 수건에 물을 묻혀서 닦으세요.
- 냉장고 청소 후 물기를 완전히 닦지 않으면 냉장고 안이 얼 수 있으므로 물기를 완전히 제거하세요.

#### 무광 외관 소재 관리법 (적용 모델에 해당)

##### FENIX 관리 방법

- 표면 얼룩 제거 방법
  - 따뜻한 물을 적신 극세사천 또는 키친페이퍼로 닦아주세요.
  - 키친 페이퍼로 오염 1차 제거 후, 주방세제를 묻힌 극세사천으로 해당 부위를 닦고, 따뜻한 물을 적신 극세사천으로 마무리해주세요.
- 생활 스크래치 제거 방법
  - 마른 매직블록으로 표면을 문지르면 마찰열에 의해 복원됩니다.
  - 매직블록으로 복원되지 않는 경우, 다리미를 이용하여 복원 가능합니다.
    - 1) 스크래치 표면 위에 키친페이퍼를 올린 후, 물을 분사하여 충분히 적셔주세요.
    - 2) 120°C 또는 180°C로 예열한 다리미를 올려놓으세요. (120°C : 최대 30초, 180°C : 최대 10초)
    - 3) 다리미 제거 후, 깨끗한 극세사천이나 키친페이퍼로 표면을 닦아주세요.

##### ⚠ 주의

- 이물 자국은 오염 정도 및 시간 경과에 따라 완전히 제거되지 않을 수 있습니다. 제품 외관 오염 발생 후 빠른 시간 내 청소를 권장합니다.
- 스크래치가 생기면 즉시 복원해주세요. 스크래치가 생긴 부분에 이물질이 묻으면 원상태로 복원이 어렵습니다.
- 날카로운 것으로 생긴 깊은 스크래치의 경우, 복원이 어려우므로 취급에 주의하세요.

#### 메탈(Metal) 관리 방법

- 먼지가 묻은 경우
  - 따뜻한 물을 적신 극세사천으로 오염원을 가볍게 닦아주세요.
  - 오염이 심해서 제거되지 않을 경우, 스펀지에 물을 묻혀 닦은 후 부드러운 천으로 닦아주세요.

## 26 관리하기

---

- 볼펜이 묻은 경우
  - 소독용 에탄올을 오염원에 뿌린 후 남은 얼룩을 부드러운 천으로 닦아주세요.

---

### 주의

- 유광 디자인 제품 표면에는 에탄올을 이용해서는 안됩니다. 변색의 원인이 됩니다.
- 
- 크레파스 혹은 색연필이 묻은 경우, 미세한 테이프 자국이 남은 경우
    - 깨끗한 지우개로 오염된 곳을 살살 문질러 오염원을 닦아주세요.  
지저분한 지우개의 경우, 지우개의 오염 물질이 제품으로 옮겨져 더 오염될 수 있습니다.

---

### 주의

- 이물 자국은 오염 정도 및 시간 경과에 따라 완전히 제거되지 않을 수 있습니다. 제품 외관 오염 발생 후 빠른 시간 내 청소를 권장합니다.
-

# 설치하기

## 제품을 옮길 때

### 옮길 때 알아두기

- 냉장고 속 식품을 모두 꺼내고, 선반 같이 깨질 위험이 있는 부품과 냉장고 문의 손잡이는 움직이지 않게 테이프를 붙여서 옮기세요.
  - 냉장고가 부서질 수 있습니다.
- 냉장고를 옮길 때는 2명 이상이 함께 옮기세요.
  - 냉장고가 무거우므로 혼자 옮기다가 떨어뜨리면 다치거나 고장 날 수 있습니다.
- 먼 거리로 옮길 때는 냉장고를 눕히거나 기울이지 말고 똑바로 세워서 옮기세요.
  - 냉장고가 넘어져 고장이 날 수 있습니다.
- 냉장고를 옮기거나 버릴 때는 콘센트에서 플러그를 뽑으세요. 전원 플러그는 냉장고 뒤에 있는 전원 플러그 걸이에 끼워서 고정하세요.
  - 전원 플러그가 망가지거나 바닥을 긁을 수 있습니다.

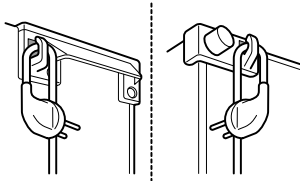

## 냉장고 치수

- 냉장고의 크기와 주변 공간을 확인한 후 설치하세요.

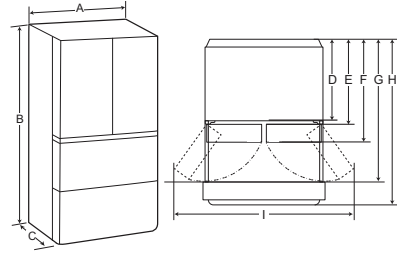

-	치수 (mm)
A	750
B	1787
C	801
D	681
E	732
F	795
G	1060
H	1224
I	1240

## 제품을 설치할 때

### 구성품

\*1 이 구성품은 일부 모델에만 있습니다.



- ❶ 스냅링
- ❷ 고무패드 (종류1)\*1
- ❸ 고무패드 (종류2)\*1

### 설치할 때 알아두기

- 제품과 천장, 벽면 사이는 최소 10 cm의 간격을 유지하여 설치하세요.
  - 냉장고와 벽 사이가 너무 가까우면 바람이 통하지 않아 식품이 냉각되는 힘이 떨어집니다.
  - 냉장고 곁에 이슬이 맺힐 수 있고, 전기요금도 많이 나올 수 있습니다.
- 제품 문 위쪽과 냉장고 설치장 사이는 최소 2.5 cm의 간격을 유지하여 설치하세요.
  - 조도 센서가 올바르게 동작하려면 제품 문 위쪽과 설치장 사이에 일정 간격이 유지되어야 합니다. (적용 모델에 해당)
- 냉장고를 설치할 곳의 주위 온도가 5°C보다 높고 43°C보다 낮은 곳에 설치하세요.
  - 냉장고 안의 온도는 냉장고의 위치, 주변 온도, 냉장고 문을 여는 횟수에 따라 영향을 받을 수 있습니다.
  - 설치할 곳의 온도가 너무 높거나 낮으면 냉장고의 기능이 떨어져 전기요금도 많이 나올 수 있습니다.
- 바닥이 단단하고 수평인 곳에 설치하세요.

- 설치할 곳의 바닥이 고르지 않으면 진동이나 소음이 발생할 수 있고, 냉장고 문을 열고 닫을 때 냉장고가 넘어져 다칠 수 있습니다.
- 냉장고의 앞쪽이나 뒤쪽 수평이 맞지 않을 때는 높이가 낮은 부분에 채받침이나 자 같은 딱딱한 물체로 아래를 받쳐 움직이지 않게 하세요. 그 다음 테이프로 고정하고 냉장고를 밀어 넣어 수평을 맞추세요.
- 냉장고가 뒤로 밀리지 않도록 고무패드를 수평조절 레그 아래에 놓으세요. 고무패드는 제품 사용 설명서와 함께 들어있습니다. (일부 제품에만 있음)

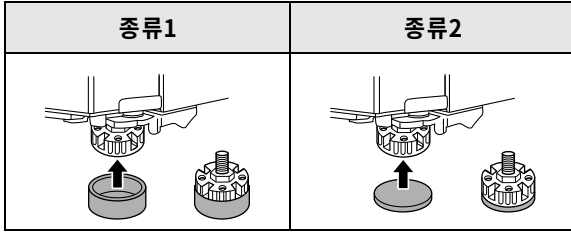

- 열기가 나오는 곳이나 연탄 가스가 발생하는 곳을 피해 설치하세요.
- 냉장고의 기능이 떨어지거나 냉장고 겉의 색깔이 변할 수 있습니다.
- 습기가 적고 바람이 잘 통하는 곳에 설치하세요.
- 감전되거나 냉장고가 부식될 수 있습니다.

**접지할 때 알아두기**

- 제품을 설치한 후 전원 플러그를 콘센트에 연결하세요.
- 접지는 감전을 방지하기 위해 전기회로를 바닥에 연결하여 일정 기준을 넘는 전압으로부터 전자기와 몸을 보호합니다.
- 냉장고는 220V 전용이니 220V 전용 콘센트에 꽂으세요.
- 냉장고가 연결된 콘센트에 다른 가전 제품을 동시에 연결하지 마세요.
- 감전 사고를 막기 위해 반드시 접지를 하고 난 다음 냉장고를 사용하세요.
- 콘센트에 그림처럼 접지 단자가 있을 때는 별도로 접지할 필요가 없습니다.

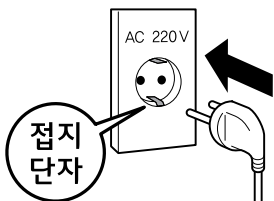

- 콘센트에 접지 단자가 없을 때는 누전 차단기가 설치되어 있는지 확인하세요. 만약 설치되어 있지 않으면 전문 기술자에게 요청해 설치한 다음 냉장고를 사용하세요.

**문 높이 조절하기**

높이가 낮은 문을 들어올린 다음 롱노즈 플라이어를 사용하여 그림과 같이 높이가 맞춰질 때까지 스냅링을 추가로 삽입해주세요.

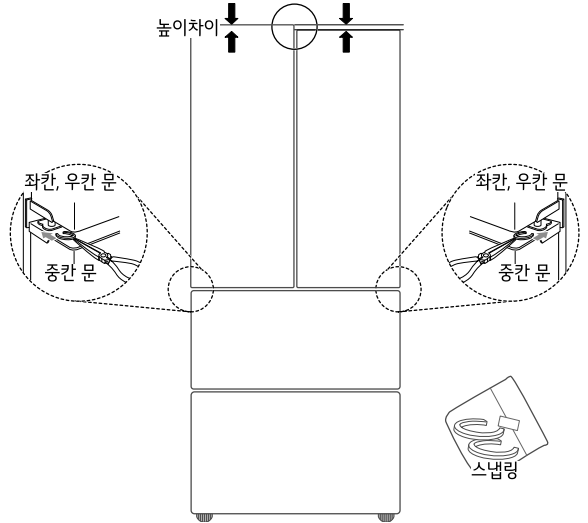

**수평 조절하기**

설치할 바닥의 수평이 맞지 않으면 냉장고 문의 높낮이가 차이 날 수 있습니다. 아래의 방법에 따라 해결하세요.

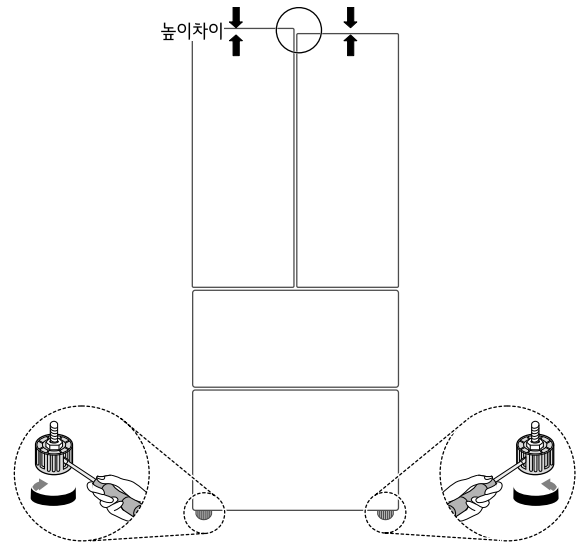

**⚠ 주의**

- 전면 높이 조절 나사를 반드시 바퀴보다 높게 조절해주세요.
- 높이 조절 시 제품이 움직이거나 경사나 계단이 있는 경우, 제품이 넘어질 수 있습니다.

# 고장 신고 전 확인하기

## 고장 진단하기

제품의 고장 원인을 진단할 수 있는 기능입니다.

### ✔ 알아두기

- LG전자의 과실이 아닌 외부 요인(Wi-Fi 사용 불가, Wi-Fi 연결 해제, 앱 스토어 정책, 앱 사용 불가 등)에 의해 서비스가 중지될 수 있습니다.
- 고장 진단 기능은 사전 고지 없이 변경될 수 있으며, 현지 사정에 따라 서비스 방식은 다를 수 있습니다.

- 정확한 진단을 위해 신호음이 멈출 때까지 스마트폰을 떼지 말고 기다리세요.

### 4 데이터 전송이 완료된 후 스마트 진단 결과가 LG ThinQ 앱에 나타납니다.

## LG ThinQ로 고장의 원인 진단하기

와이파이가 장착된 제품에 문제가 발생할 경우, **LG ThinQ** 앱을 통해 스마트폰으로 데이터를 전송하여 문제를 진단할 수 있습니다.

- **LG ThinQ** 앱을 실행한 후 메뉴의 스마트 진단을 선택하세요. **LG ThinQ** 앱에서 안내하는 절차에 따라 제품을 진단하세요.

## 신호음으로 고장의 원인 진단하기

**LG ThinQ** 앱을 통해 스마트폰으로 신호음을 전송하여 문제를 진단할 수 있습니다.

- **LG ThinQ** 앱을 실행한 후 메뉴의 스마트 진단을 선택하세요.
- 스마트 진단을 실행하기 위해서 제품 등록을 먼저 해야합니다. 사용설명서의 **LG ThinQ 사용하기**와 **LG ThinQ** 앱에서 안내하는 설명을 참고하세요.

**1** 냉장실 문을 열어주세요. 오른쪽 위를 보면 **ThinQ** 로고가 있습니다.

**2** 스마트폰의 마이크 부분을 **ThinQ** 로고에 가져다 대세요. 대부분의 스마트폰은 아래쪽에 마이크가 있습니다.

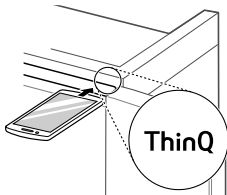

**3** 제어창의 **하칸** 버튼을 3초 이상 눌러 스마트 진단 기능을 실행하세요.

## 문제 해결하기

제품을 사용하다가 아래의 증상이 나타나면 다시 한번 확인하세요. 고장이 아닐 수 있습니다.

### 냉장 & 냉동

증상	원인 및 해결책
냉장, 냉동이 전혀 안 돼요.	<b>전기가 끊겼나요?</b> • 집 안의 다른 제품 전원을 확인하세요.
	<b>전원 플러그가 콘센트에서 빠져 있나요?</b> • 전원 플러그를 콘센트에 바르게 끼우세요.
	<b>전원은 220 V인가요?</b> • 110 V일 때는 변압기를 연결하여 사용하세요.
	<b>변압기를 연결해 사용할 때, 변압기의 전원 램프가 꺼져 있나요?</b> • 변압기의 램프를 확인하고 켜세요.
냉장, 냉동이 잘 되지 않아요.	<b>보관 온도가 ‘약’으로 설정되어 있나요?</b> • 보관 온도를 ‘중’으로 설정하세요.
	<b>냉장고가 햇빛을 직접 받거나 가스레인지 같은 열이 나오는 제품 가까이에 있나요?</b> • 열이 나오는 제품 주변을 피해 다른 곳에 다시 설치하세요.
	<b>뜨거운 음식을 식히지 않고 넣었나요?</b> • 뜨거운 음식은 바로 넣지 말고 식혀서 넣으세요. (음식의 조리 방법에 따라 다를 수 있습니다.)
	<b>냉장고에 식품을 많이 넣었나요?</b> • 냉장고에 여유 공간이 있도록 식품을 넣으세요.
	<b>냉장고 문이 제대로 닫혀 있나요?</b> • 넣어둔 식품이 문에 끼이지 않았는지 확인하고 문을 꼭 닫으세요.
	<b>냉장고 주위에 적당한 공간이 있나요?</b> • 냉장고를 설치할 때는 냉장고를 천장과 좌우 벽면에서 최소 10 cm 이상 떨어진 곳에 설치하세요.
	<b>설치한 곳의 온도가 5 °C보다 아래인가요?</b> • 주위 온도가 5 °C보다 높은 곳에 설치하세요.
	<b>설치한 곳의 온도가 43 °C보다 높은가요?</b> • 주위 온도가 43 °C보다 낮은 곳에 설치하세요.
	<b>보관된 식품에 맞는 기능으로 설정되어 있나요?</b> • 제어창에서 보관된 식품에 맞는 기능을 설정하세요.
	<b>중칸 또는 하칸 서랍이 제대로 조립되어 있나요?</b> • 중칸 또는 하칸 서랍을 제대로 조립하세요.
	냉장실 식품이 얼어요.
<b>수분이 많고 얼기 쉬운 식품을 선반 안쪽 냉기가 나오는 곳 부근에 넣었나요?</b> • 수분이 많고 얼기 쉬운 식품은 선반의 바깥쪽에 넣으세요.	

증상	원인 및 해결책
냉장실 식품이 얼어요.	<b>수분이 많고 얼기 쉬운 식품을 냉장실 위쪽 선반에 넣었나요?</b> <ul style="list-style-type: none"> <li>• 수분이 많고 얼기 쉬운 식품은 냉장실 아래쪽 선반에 넣으세요.</li> </ul>
	<b>식품을 제공된 용기 안에 넣어서 보관하고 있나요?</b> <ul style="list-style-type: none"> <li>• 식품을 제공된 용기 안에 넣어서 보관하세요.</li> </ul>
냉장고 내부에 이슬이 맺혀요.	<b>뜨거운 음식을 식히지 않고 넣었나요?</b> <ul style="list-style-type: none"> <li>• 뜨거운 음식은 바로 넣지 말고 식혀서 넣으세요. (음식의 조리 방법에 따라 다를 수 있습니다.)</li> </ul>
	<b>냉장고 문을 오랫동안 열어 두었나요?</b> <ul style="list-style-type: none"> <li>• 냉장고 문을 닫으면 이슬이 자연적으로 없어집니다. 물기가 없는 수건으로 닦으면 이슬을 빨리 없앨 수 있습니다.</li> </ul>
	<b>냉장고 문을 자주 여닫았나요?</b> <ul style="list-style-type: none"> <li>• 냉장고 밖과 안의 온도 차이로 이슬이 생길 수 있습니다. 물기가 없는 수건으로 닦으면 이슬을 빨리 없앨 수 있습니다.</li> </ul>
	<b>물기가 많은 식품을 보관할 때 뚜껑을 닫지 않고 넣었나요?</b> <ul style="list-style-type: none"> <li>• 음식을 보관할 때는 뚜껑이 있는 그릇에 담거나 입구를 단단히 봉해서 넣으세요.</li> </ul>
냉동실에 성애가 생겨요.	<b>냉동실 문을 잘 닫았나요?</b> <ul style="list-style-type: none"> <li>• 냉동실 안에 넣어둔 식품이 튀어 나와 문이 잘 닫히지 않는지 확인하고 문을 꼭 닫으세요.</li> </ul>
	<b>뜨거운 음식을 식히지 않고 넣었나요?</b> <ul style="list-style-type: none"> <li>• 뜨거운 음식은 바로 넣지 말고 식혀서 넣으세요. (음식의 조리 방법에 따라 다를 수 있습니다.)</li> </ul>
	<b>냉동실의 공기가 들어오거나 나가는 곳이 막혀 있나요?</b> <ul style="list-style-type: none"> <li>• 냉동실 안에 공기가 잘 돌 수 있게 공기가 들어오거나 나가는 곳이 막히지 않게 하세요.</li> </ul>
	<b>냉동실에 안에 식품을 너무 많이 뺨뺨하게 넣었나요?</b> <ul style="list-style-type: none"> <li>• 식품으로 가득 채우지 말고 정리해서 여유 있게 넣으세요.</li> </ul>
냉장고 안쪽과 바깥쪽에 성애나 이슬이 생겨요.	<b>냉장고 문을 자주 여닫았거나 문이 제대로 닫혀 있나요?</b> <ul style="list-style-type: none"> <li>• 냉장고의 차가운 안쪽으로 따뜻한 공기가 들어가면 성애나 이슬이 생길 수 있습니다.</li> </ul>
	<b>냉장고를 설치한 곳의 습도가 높은가요?</b> <ul style="list-style-type: none"> <li>• 냉장고를 설치한 곳의 습도가 높거나 장마철 같은 때에는 냉장고 겉에 이슬이 맺힐 수 있습니다. 물기가 없는 수건으로 닦으세요.</li> </ul>
김치가 빨리 시어집니다.	<b>제어창이(빠른)익힘, 유산균김치+ 또는 냉장으로 설정되어 있나요?</b> <ul style="list-style-type: none"> <li>• 제어창에서 보관된 식품에 맞는 기능을 설정하세요.</li> </ul>
	<b>제어창이 맛지킴김치(약)로 설정되어 있나요?</b> <ul style="list-style-type: none"> <li>• 제어창을 맛지킴김치(중)이나 맛지킴김치(강)로 설정하세요. 맛지킴김치(강)로 선택할 시 김치가 얼 수 있으므로 주의하세요</li> </ul>
	<b>문 또는 서랍을 제대로 닫았나요?</b> <ul style="list-style-type: none"> <li>• 문 또는 서랍을 제대로 닫으세요.</li> </ul>

증상	원인 및 해결책
김치 표면 또는 우거지에 산막효모(흰 곰팡이)가 생깁니다.	<p><b>김치 저장 용기의 뚜껑을 제대로 닫았나요?</b></p> <ul style="list-style-type: none"> <li>뚜껑을 완전히 닫으세요. 뚜껑이 완전히 닫히지 않을 경우 공기와 접촉하여 산막효모(흰 곰팡이)가 생길 수 있으므로 주의하세요.</li> <li>랩이나 위생비닐 등으로 김치 표면을 덮어서 보관하면 김치를 좀 더 오래 보관 할 수 있습니다.</li> </ul>
김치가 물러지고 힘이 없습니다.	<p><b>김치를 담글 때 적정량의 소금이나 젓갈류를 사용했나요?</b></p> <ul style="list-style-type: none"> <li>배추를 절일 때 소금이 적게 들어가면 김치의 빛깔은 좋으나 배추에 존재하는 효소 작용으로 쉽게 물러지고 힘이 없게 됩니다. 또한 젓갈류도 김치를 빨리 익게 하고 물러지는데 영향을 미치기도 합니다.</li> </ul>
일부 칸의 전원이 꺼졌습니다.	<p><b>제어창이 중간 꺼짐 또는 하칸 꺼짐으로 설정되어 있나요?(적용 모델에 한 함)</b></p> <ul style="list-style-type: none"> <li>중간 꺼짐 또는 하칸 꺼짐을 다른 설정으로 변경하세요.</li> </ul>
	<p><b>제어창이 상칸꺼짐 또는 중하칸꺼짐으로 선택되어 있나요?(적용 모델에 한 함)</b></p> <ul style="list-style-type: none"> <li>상칸꺼짐 또는 중하칸꺼짐을 다른 설정으로 변경하세요.</li> </ul>
냉장고 주위에 물기가 있어요.	<p><b>냉장고 주위에 물이 흘러나와 있나요?</b></p> <ul style="list-style-type: none"> <li>싱크대나 주변에서 물이 흘러나온 것인지 확인하세요.</li> </ul>
	<p><b>냉장고 바닥에 물기가 있나요?</b></p> <ul style="list-style-type: none"> <li>냉동식품이 녹아서 물이 흘러내리거나 그릇이 깨지거나 넘어져 물이 새는 것은 아닌지 확인하세요.</li> </ul>

부품

증상	원인 및 해결책
냉장고 안에서 냄새가 나요.	<p><b>냉장실 온도가 ‘약’으로 설정되어 있나요?</b></p> <ul style="list-style-type: none"> <li>냉장실 온도를 ‘강’이나 ‘중’으로 설정하세요.</li> </ul>
	<p><b>냄새가 강한 음식을 넣었나요?</b></p> <ul style="list-style-type: none"> <li>냄새가 강한 음식물은 밀폐 용기에 넣어서 보관하세요.</li> </ul>
	<p><b>채소칸에 보관한 채소가 상했나요?</b></p> <ul style="list-style-type: none"> <li>상한 채소를 버리고 채소칸을 청소하세요. 채소를 너무 오래 보관하지 않도록 주의하세요.</li> </ul>
	<p><b>김치 저장 용기의 뚜껑이 열려 있나요?</b></p> <ul style="list-style-type: none"> <li>김치 저장 용기의 뚜껑을 완전히 닫아 주세요.</li> </ul>
냉장고 안의 실내등이 켜지지 않아요.	<p><b>냉장고 안의 실내등이 꺼져 있나요?</b></p> <ul style="list-style-type: none"> <li>냉장고 안의 실내등은 소비자가 직접 바꾸기 어렵습니다. 실내등이 켜지지 않을 때는 LG전자 서비스 센터(1544-7777)로 연락하세요.</li> </ul>
냉장고 문이 잘 닫히지 않아요.	<p><b>냉장고가 앞쪽으로 기울어져 있나요?</b></p> <ul style="list-style-type: none"> <li>냉장고 밑에 있는 높이 조절 나사를 조정해서 냉장고 앞쪽을 약간 높게 하세요.</li> </ul>
	<p><b>선반이 제대로 끼워져 있나요?</b></p> <ul style="list-style-type: none"> <li>선반을 잘못 넣으면 냉동실 문이 닫히지 않습니다. 선반을 넣을 때는 바르게 넣으세요.</li> </ul>
	<p><b>냉장고 문을 세게 닫았나요?</b></p> <ul style="list-style-type: none"> <li>냉장고 문을 닫을 때는 문을 닫는 힘이나 속도에 따라 문이 살짝 열린 후 닫힐 수 있습니다. 너무 세게 닫지 않도록 주의하세요.</li> </ul>

증상	원인 및 해결책
냉장고 문이 잘 닫히지 않아요.	<b>제품 천장과 서랍에 보관된 식품이 서로 닿아 있나요?</b> <ul style="list-style-type: none"> <li>식품이 천장에 닿지 않도록 저장하세요.</li> </ul>
냉장고 문이 잘 열리지 않아요.	<b>냉장고 문을 닫고 바로 열었나요?</b> <ul style="list-style-type: none"> <li>냉장고 문을 닫은 후 1분 안에 다시 열려고 하면 냉장고 안의 압력 때문에 열리지 않을 수 있습니다. 1분이 지나면 여세요.</li> </ul>
냉장고 문이 들쭉거려요.	<b>열고 닫은 문의 다른 쪽 문이 들쭉거리나요?</b> <ul style="list-style-type: none"> <li>냉장고 문을 열고 닫을 때, 다른 쪽 문이 들쭉거리는 것은 냉장실과 냉동실 압력에 의한 자연스러운 현상이며 고장이 아닙니다.</li> </ul>
냉장고의 앞쪽이나 옆쪽이 따뜻해요.	<b>냉장고의 방열 파이프가 설치된 부분을 만졌나요?</b> <ul style="list-style-type: none"> <li>냉장고 전면의 가장자리, 냉장실과 냉동실의 칸막이 부분과 옆면에는 이슬 맺힘 현상을 막기 위해 방열 파이프가 설치되어 있습니다. 냉장고를 설치한 다음이나 여름에는 특히 뜨겁게 느껴질 수 있으나 고장이 아닙니다.</li> </ul>

소음

증상	원인 및 해결책
냉장고에서 시끄러운 소음이나 이상한 소리가 나요.	<b>냉장고를 바닥이 약하거나 평평하지 않은 곳에 설치했나요?</b> <ul style="list-style-type: none"> <li>냉장고는 바닥이 단단하고 수평인 곳에 설치하세요.</li> </ul>
	<b>냉장고 뒷면이 벽에 닿았나요?</b> <ul style="list-style-type: none"> <li>냉장고를 후면 벽에서 최소 2.5 cm 이상 떨어진 곳에 설치하세요.</li> </ul>
	<b>냉장고 뒤나 위에 물건이 떨어져 있나요?</b> <ul style="list-style-type: none"> <li>냉장고 뒤 또는 위에 있는 물건을 치우세요.</li> </ul>
냉장고에서 소리가 들려요.	<b>“딱” “뚝” 하는 소리가 들리나요?</b> <ul style="list-style-type: none"> <li>냉장고 안의 온도 변화에 따라 여러 부품들이 수축 또는 팽창할 수 있습니다. 또 냉장고의 제어 장치가 작동할 때 소리가 날 수 있습니다.</li> </ul>
	<b>“드르륵~” “덜컹” “웅~” 같은 소리가 들리나요?</b> <ul style="list-style-type: none"> <li>냉장고가 작동을 시작하거나 멈출 때 압축기나 팬이 돌아가면서 나는 소리입니다. 자동차가 시동을 켜거나 끌 때 발생하는 소리와 비슷한 원리입니다.</li> </ul>
	<b>“꾸르륵~” 하며 물 흐르는 소리가 들리나요?</b> <ul style="list-style-type: none"> <li>냉장실이나 냉동실에서 냉매의 상태가 액체 또는 기체로 바뀌면서 소리가 납니다.</li> </ul>
	<b>문을 닫고 바로 “슈~” “썩~” 하는 바람 소리가 들리나요?</b> <ul style="list-style-type: none"> <li>냉장실이나 냉동실로 들어온 더운 공기가 빨리 차가워지면 냉장고 안의 압력이 일시적으로 낮아집니다. 냉장고 안에서 공기를 차갑게 만드는 냉매의 상태 변화가 일어나서 소리가 납니다.</li> </ul>
	<b>냉장고에서 떨리는 소리가 들리나요?</b> <ul style="list-style-type: none"> <li>마루나 평평하지 않은 바닥 위, 나무 소재로 된 벽 앞에 냉장고를 설치하면 진동 때문에 냉장고의 떨림 소리가 커질 수 있습니다.</li> </ul>
	<b>처음 설치할 때 냉장고의 소리가 크게 들리나요?</b> <ul style="list-style-type: none"> <li>냉장고를 처음 작동시키면 온도를 빨리 낮추기 위해 부품이 빠르게 돌기 때문에 소리가 크게 들릴 수 있습니다. 일정 온도 아래로 내려가면 소리도 작아집니다.</li> </ul>

와이파이

증상	원인 및 해결책
<p>가전제품과 스마트폰을 와이파이로 연결할 수 없어요.</p>	<p><b>스마트폰에 연결된 와이파이 비밀번호가 맞지 않나요?</b></p> <ul style="list-style-type: none"> <li>스마트폰 와이파이 설정 메뉴에서 사용 중인 와이파이 신호를 찾아 ‘네트워크 지우기’를 선택한 후 제품 등록을 처음부터 진행하세요.</li> </ul>
	<p><b>스마트폰의 자동 네트워크 연결 기능이 설정되어 있나요?</b></p> <ul style="list-style-type: none"> <li>스마트폰의 모바일 와이파이 설정 내의 고급 항목(더보기)에서 ‘<b>모바일 데이터 자동 전환</b>’, ‘<b>스마트 네트워크 전환</b>’, ‘<b>패스포인트</b>’, ‘<b>인터넷 사용 불가</b>’ 항목이 있다면 체크를 해제하세요. 단, 제조사/통신사마다 항목 이름이 다를 수 있습니다.</li> </ul>
	<p><b>스마트폰의 ‘모바일 데이터’를 사용 중인가요?</b></p> <ul style="list-style-type: none"> <li>스마트폰의 모바일 데이터를 끄고 와이파이를 연결한 후 제품을 등록하세요.</li> </ul>
	<p><b>구형 무선 공유기를 사용 중인가요?</b></p> <ul style="list-style-type: none"> <li>구형 무선 공유기<sup>*1</sup>의 이름이나 비밀번호에 한글 또는 한글+한자키 조합의 특수문자(★, □, ■, ♥ 등)가 포함되어 있으면 냉장고를 무선 공유기에 연결할 수 없습니다. 와이파이 이름과 비밀번호는 반드시 영문이나 숫자, 혹은 영문과 숫자 조합으로 설정하세요.</li> </ul> <p><small>*1 구형 무선 공유기는 유니코드(전 세계의 모든 문자를 다루도록 설계된 표준 문자 전산 처리 방식) UTF-8을 지원하지 않는 공유기입니다.</small></p>
	<p><b>무선 공유기 주파수가 2.4 GHz 인가요?</b></p> <ul style="list-style-type: none"> <li>제품 연결 시 2.4 GHz 네트워크만 지원합니다. 5 GHz 네트워크는 지원하지 않습니다. 공유기 주파수를 확인하려면 통신사 또는 공유기 제조사에 문의하세요.</li> </ul>
	<p><b>가전제품과 공유기가 멀리 떨어져 있습니다.</b></p> <ul style="list-style-type: none"> <li>가전제품과 공유기 사이 거리가 먼 경우 신호가 약해 접속이 원활하지 않을 수 있습니다. 공유기 위치를 이동하여 제품과 가까운 거리를 유지하세요.</li> </ul>

# 제품 보증서 보기

## 제품 보증서

### 품질 보증 기간

고객에게는 제품 사용 중 발생한 고장에 대하여 1년 동안 무상 서비스를 받을 수 있는 소중한 권리가 있습니다. 본 제품은 대한민국에서만 품질 보증 기간 내 무상 서비스가 가능합니다.

모델명:	<ul style="list-style-type: none"> <li>• 품질 보증 기간: 1년</li> </ul>
구입일:	<ul style="list-style-type: none"> <li>• 정속형 콤프레서(압축기) 품질 보증 기간: 3년</li> <li>• 부품 보유 기간: 9년(제조 일자를 기준으로 기산합니다.)</li> <li>• 리니어/인버터 콤프레서(압축기)의 무상 보증 기간: 10년                         <ul style="list-style-type: none"> <li>- 리니어/인버터 콤프레서(압축기)의 무상 보증 부품 보유 기간: 10년 (제조일자 기준)</li> <li>- 무상 보증 부품의 범위: 리니어/인버터 콤프레서의 구성품에 한정함 (제외 부품: 콤프레서와 연결된 배관 및 하네스)</li> <li>- 제품 품질보증기간 경과 후, 10년 무상보증 부품을 보유하고 있지 않아 수리가 불가능한 경우, 해당 부품은 구입가 100%로 환급되며 제품은 정액 감가상각한 잔여 금액에 구입가의 5~10%를 가산하여 환급함. (감가상각 방법 및 가산금은 구입시점의 소비자분쟁해결기준에 따라 변경될 수 있음)</li> </ul> </li> </ul>

수리를 의뢰할 때는 구입일자가 기재된 본 보증서를 제시해야 충분한 서비스를 받을 수 있으므로 잘 보관하세요.

- 본 제품에 대한 품질 보증은 보증서에 기재된 내용으로 보증 혜택을 받습니다.
- 품질 보증 기간은 구입일로부터 산정되므로 구입 일자를 기재 받으시기 바랍니다. (구입 일자 확인이 안 될 경우 제조 연월일 또는 수입 통관 일자를 기준으로 3개월이 지난 날로부터 품질 보증 기간을 적용합니다.)
- 가정용 이외의 용도로 사용할 경우에는 무상 보증이 불가하며, 비정상적인 환경에서 사용할 경우에는 품질 보증 기간을 50% 단축하여 적용합니다.
  - 무상 보증이 적용되지 않는 경우: 식당 내 식재료 보관 용도, 연구/실험 용도, 산업 용도, 의약품 보관 용도, 캠핑카/레저 용도로 사용하는 경우
  - 품질 보증 기간이 50% 단축되는 경우: 창고/비닐하우스와 같이 먼지가 많거나 온도 변화가 심한 장소에서 사용 등
- 이 보증서는 재발행되지 않습니다.
- 별도 계약에 의한 공급(조달, HOST, 단일용품 등)일 경우에는 주계약에 따라 보증 내용을 적용합니다.

# LG전자(주)

## 소비자 분쟁 해결 기준

### 기준 안내

	소비자 피해 유형	보상 내역	
		보증 기간 이내	보증 기간 경과 후
정상적인 사용 상태에서 자연 발생한 성능상, 기능상 고장	구입 10일 이내에 중요한 수리를 요하는 경우	제품 교환 또는 구입가 환불	유상 수리
	구입 1개월 이내에 중요 부품에 수리를 요하는 경우	제품 교환 또는 무상 수리	
	교환된 제품이 1개월 이내에 중요한 수리를 요하는 경우	구입가 환불	
	교환 불가능한 경우		
	하자가 발생한 경우	무상 수리	
	동일하자에 대하여 수리했으나 고장이 재발한 경우 (3회째)	제품 교환 또는 구입가 환불	정액 감가상각 금액에 구입가 10% 가산하여 환불
	여러 부위의 고장으로 총 4회 수리받았으나 고장이 재발한 경우 (5회째)		
	수리가 불가능한 경우		
	수리용 부품을 보유하고 있지 않아 수리가 불가능한 경우	정액 감가상각 금액에 10%를 가산하여 환불	
	소비자가 수리 의뢰한 제품을 사업자가 분실한 경우 또는 1개월 이상 미인도 시		
제품 구입 후 운송이나 설치 중에 피해가 발생한 경우	제품 교환	-	
소비자의 고의, 과실에 의한 성능상, 기능상 고장	수리가 가능한 경우	유상 수리	유상 수리
	수리가 불가능한 경우	유상 수리에 해당하는 금액 징수 후 제품 교환	-
<ul style="list-style-type: none"> <li>천재지변(화재, 염해, 가스 폭발, 지진, 풍수해 등)에 의해 고장이 발생한 경우</li> <li>사용전원의 이상 및 접속기기의 불량으로 인하여 고장이 발생한 경우</li> <li>LG전자 서비스 센터 또는 인가된 서비스 지정점이 아닌 곳에서 수리 또는 개조하여 고장이 발생한 경우</li> <li>사용상 정상 마모되는 소모성 부품을 교환하는 경우</li> <li>기타 제품 자체의 하자가 아니라 외부 원인으로 고장이 발생한 경우</li> </ul>	유상 수리	유상 수리	

- 상기 품질 보증 기간 및 보상 기준은 공정거래위원회 고시 소비자분쟁 해결기준에 의거합니다.
- 명시되지 않은 사항은 소비자분쟁 해결기준에 따릅니다.
- 제품 고장이 아닌 경우 서비스 비용이 부과될 수 있으므로 반드시 사용설명서를 읽어주세요.
- 수리 시 교체하는 부품은 기존 부품과 다른 원산지나 제조사의 부품이 적용될 수 있고, 새로운 부품이 아닐 수도 있으나 정상적으로 작동되며 기능상으로 동등한 부품이 사용됩니다. 제품에 사용되는 부품 중 일부는 제조한 국가와는 다른 국가에서 생산된 제품이 사용될 수 있습니다.

## 고객이 비용을 내야 하는 유상 서비스에 대한 책임

### 유상 서비스 책임 안내

LG전자에 서비스를 신청할 때 아래와 같은 경우에는 품질 보증 기간이라도 소비자가 따로 비용을 내야 합니다.

- 제품 내부에 장난감 또는 음료와 같은 이물질이 들어가 고장이 발생한 경우
- 제품을 떨어뜨리는 등 충격으로 인한 제품 파손 또는 기능상 고장이 발생한 경우
- 고객의 부주의 또는 시너(신나), 벤젠 등과 같은 유기 용제에 의해 제품 외관이 손상되거나 변형된 경우
- LG전자 정품이 아닌 부품 및 액세서리(정수 필터 등)를 사용하여 제품 고장이 발생한 경우 (LG전자 정품은 가까운 LG전자 서비스 센터에서 구입해주세요.)
- 사용상 정상 마모되는 소모성 부품을 교환하는 경우
- 사용 전압을 잘못 선택하여 제품 고장이 발생한 경우
- 고객이 제품을 임의로 분해하여 부속품이 분실되거나 파손된 경우
- 제품 기능 설명 또는 분해 없이 간단히 조정만 하는 경우
- LG전자 사용설명서 내에 ‘안전을 위해 주의하기’를 지키지 않아 고장이 발생한 경우 (‘안전을 위해 주의하기’를 잘 지키면 제품을 오래 사용할 수 있습니다.)
- 낙뢰, 화재, 풍수해, 염해, 가스 폭발, 지진 등과 같은 천재지변에 의해 고장이 발생한 경우
- 고객의 기타 과실에 의하여 고장이 발생한 경우
- 전원 차단기가 내려감으로 서비스를 요청하였으나, 제품에 이상이 없는 경우
- 전원 콘센트 자체 결함 또는 전원 콘센트와 전원 플러그의 미접속 등과 같이 제품 자체의 하자가 아니라 외부 원인으로 고장이 발생한 경우
- 사용 전원의 이상 또는 접속기기의 불량으로 인하여 고장이 발생한 경우
- 제품을 처음 설치한 이후 고객의 요구로 제품 위치를 바꾸거나, 이사 후 재설치한 경우 (제품 문 분해나 조립 포함)
- 자사 제품으로 서비스를 요청하였으나, 타사 제품 또는 타제품 불량으로 서비스가 접수된 경우
- LG전자 제품 판매점이나 LG전자 서비스 센터의 수리기사가 아닌 사람이 제품을 수리 또는 개조하여 고장이 발생한 경우
- 진열 제품 구입 시 외관의 불량을 충분히 인지하지 못하고 구입 후 서비스를 요청한 경우
- 고객이 직접 수도꼭지를 잠그거나 단수가 되어 급수가 안 된 경우
- 제품 불량인 아닌 가구 불량에 의해 서비스를 요청한 경우

**궁금한 내용은 LG전자 서비스 센터(1544-7777)로 문의하세요.**

**제안하고 싶은 내용이나 불만 사항을 접수할 때는 고객 상담실(080-023-7777)로 문의하세요.**

## 부록

### 에너지 효율 등급

#### 제품 에너지 효율 등급 안내

에너지 소비효율 등급 라벨 또는 에너지 소비효율 라벨에 명기된 에너지 비용 표시사항과 실제 에너지 비용은 소비자가 실제 사용하는 에너지 사용량, 에너지 사용시간 또는 전기요금 인상 등 에너지 가격 변동에 따라 달라질 수 있습니다.

### 폐가전제품 처리 절차

#### 신제품을 구입했을 때

LG전자 제품 판매점에서 신제품을 구입한 경우, 신제품 배달 시 기존 제품을 무상으로 처리해 드립니다.

#### 사용하던 제품을 버릴 때

가전제품을 버릴 때는 관할 행정복지센터 또는 폐가전제품 배출예약시스템으로 연락하여 폐기해야 합니다.

(전화번호: 1599-0903, 인터넷주소: <http://www.15990903.or.kr>)

### 오픈소스 정보

#### 오픈소스 안내 정보



본 제품에 탑재된 GPL, LGPL, MPL 및 그 외 소스 코드 공개 의무가 있는 오픈소스 라이선스로 배포된 소스 코드를 얻거나 오픈소스의 라이선스 내용, 저작권 고지 등을 확인하려면 <https://opensource.lge.com>을 방문하세요. 또한 소비자가 [opensource@lge.com](mailto:opensource@lge.com)으로 e-mail을 보내 본 제품에 탑재된 소프트웨어의 오픈 소스 코드를 요청할 경우, LG전자는 매체 비용과 운반비 등 제공에 필요한 최소한의 비용을 받고 저장 매체에 담아 제공합니다. 이 제안은 본 제품을 판매한 후 3년 동안 이 정보를 받은 모든 사람에게 유효합니다.

### 생활 속 전기안전 캠페인

이 캠페인은 LG전자와 한국전기안전공사가 함께합니다.

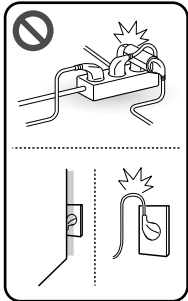
#### 우리 집 전기시설 안전사용 요령

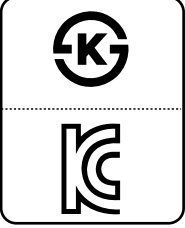
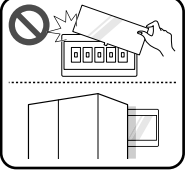
	<p><b>멀티탭, 콘센트 안전하게 사용하기</b></p> <ul style="list-style-type: none"> <li>• 플러그 접속 상태 및 콘센트 먼지 정도를 확인하세요.       <ul style="list-style-type: none"> <li>- 플러그가 느슨하게 접속되면 먼지 등 인화성 물질이 불꽃을 일으킬 수 있습니다.</li> </ul> </li> <li>• 멀티탭을 문어발식으로 연결하여 사용하지 마세요.</li> <li>• 전기사용량이 많은 전열기, 에어컨, 인덕션 등은 한 콘센트에 하나만 사용하세요.</li> <li>• 멀티탭, 콘센트, 플러그의 변색 또는 변형 여부를 확인하세요.</li> <li>• 욕실에서는 방수커버가 있는 콘센트를 사용하세요.</li> </ul>
---	---

	<p><b>가전제품 안전하게 사용하기</b></p> <ul style="list-style-type: none"> <li>• 가전제품에 묻어있거나 제품 주변에 쌓여있는 먼지를 주기적으로 제거하세요.</li> <li>• 전원선은 가구 등에 눌리지 않게 사용하세요.</li> <li>• 인증마크가 표시된 가전제품을 사용하세요.</li> <li>• 권장 사용기간이 지난 가전제품은 전문가에게 점검을 받으세요.</li> </ul>
	<p><b>분전함(차단기) 안전하게 관리하기</b></p> <ul style="list-style-type: none"> <li>• 분전함 앞을 가구, 가전, 생활용품 등으로 가리지 마세요.</li> <li>• 분전함 내에 물건 등을 넣지 마세요.</li> <li>• 분전함 커버를 임의적으로 탈착하지 마세요.</li> </ul>
 <p>1588-7500</p>	<p><b>비상시 전기 전문가에게 도움 요청하기</b></p> <ul style="list-style-type: none"> <li>• 전기시설은 자가 점검 시, 감전의 우려가 있으니 절대 스스로 점검하지 마세요.</li> <li>• 차단기가 내려가거나 전선 타는 냄새나 소음이 나는 등 비상시에는 반드시 전기 전문가에게 도움을 요청하세요.</li> </ul>

**우리 집 전기안전을 위한 기본 수칙(동영상)**

<p>주방용 가전제품 편</p>	<p><a href="https://www.youtube.com/watch?v=cfl17N84huE&amp;t=2s">https://www.youtube.com/watch?v=cfl17N84huE&amp;t=2s</a></p>	
<p>생활용 가전제품 편</p>	<p><a href="https://www.youtube.com/watch?v=M77ShAt_yGY&amp;t=2s">https://www.youtube.com/watch?v=M77ShAt_yGY&amp;t=2s</a></p>	
<p>계절용 가전제품 편</p>	<p><a href="https://www.youtube.com/watch?v=x6seDQ9vsHs&amp;t=2s">https://www.youtube.com/watch?v=x6seDQ9vsHs&amp;t=2s</a></p>	<p>QR코드를 통해 KESCO를 만나보세요.</p>



이 제품은 대한민국 전용입니다. 전압, 주파수, 전원이 다른 해외에서는 사용할 수 없습니다.

### LG전자 서비스 센터 대표 전화번호

사용불편 및 고장접수는 (전국 어디서나)

**1544-7777**

#### 전화를 하기 전

제품 모델명과 고장 상태, 전화번호, 주소를 정확히 알고 있으면 더욱 빠르게 서비스를 받을 수 있습니다.

#### 전화가 연결되었을 때

ARS 안내에 따라 제품의 상태를 정확하게 선택하면 전문 상담원에게 최고의 서비스를 받을 수 있습니다.

제안하고 싶은 내용이나 불만 사항을 접수할 때는 고객 상담실(080-023-7777)로 문의하세요.

### 편리한 제품 사용을 위한 안내

[www.lge.com](http://www.lge.com)

제품 사용 시 불편사항을 자가 진단을 통해 원인 파악과 해결이 가능하며, 고객센터와 통화 없이 직접 서비스를 접수할 수 있습니다.

앱 다운로드로 편리하게 LG전자의 혜택을 누리보세요. 아래 QR을 스캔하시면 쉽게 다운로드할 수 있습니다.



고객을 위해 우수한 품질의 서비스를 제공하는  
기업에게 사단법인 한국서비스진흥협회에서

서비스 품질을 인증하는 마크로 LG전자는 서비스  
품질 우수기업입니다.