



Skann QR-koden for å se manualen.



BRUKERHÅNDBOK

WASHTOWER



Les nøye gjennom denne bruksanvisningen før installasjonen. Det vil forenkle installasjonen og sikre at produktet installeres riktig og sikkert. Oppbevar disse anvisningene i nærheten av maskinen for fremtidig referanse.

NORSK

WT1210***



MFL71712179
Rev.09_061725

www.lg.com

Copyright © 2023-2025 LG Electronics. All Rights Reserved

INNHOLDSFORTEGNELSE

Denne håndboken kan inneholde bilder eller innhold som er forskjellig fra modellen som du har kjøpt.

Denne håndboken kan endres av produsenten.

SIKKERHETSINSTRUKSJONER

LES ALLE INSTRUKSJONER FØR BRUK.....	4
ADVARSEL.....	4

OMSORG FOR MILJØET

Tips for miljø og økonomi	10
---------------------------------	----

MONTERING

Deler og spesifikasjoner.....	13
Krav til installasjonssted.....	17
Utpakking av maskinen.....	19
Tilkobling av vannforsyningsslangen.....	20
Montere avløpsslangen.....	22
Vatre maskinen	23

DRIFT – VASKEMASKIN

Bruk av vaskemaskinen.....	26
Sortere tøyet.....	27
Påfylling av rengjøringsprodukter	28
Kontrollpanel og programtabell	30
Ekstra valg og funksjoner	36

DRIFT – TØRKETROMMEL

Bruk av vaskemaskinen.....	39
Forberedelse av klesvasken.....	40
Kontrollpanel og programtabell	42
Ekstra valg og funksjoner	48

SMARTFUNKSJONER

Bruk av LG ThinQ-appen	51
Smart Diagnosis	55

VEDLIKEHOLD

Vaskemaskin.....	56
------------------	----

Tørketrommel.....	60
-------------------	----

FEILSØKING

Vaskemaskin.....	65
Tørketrommel.....	71
Standard.....	76

VEDLEGG

Supplerende opplysninger	77
--------------------------------	----

SIKKERHETSINSTRUKSJONER

LES ALLE INSTRUKSJONER FØR BRUK

De følgende sikkerhetsretningslinjene er laget for å hindre uforutsett fare eller skader på grunn av usikker eller feilaktig bruk av produktet. Retningslinjene er delt inn i «ADVARSEL» og «FARE» som beskrevet nedenfor.

Advarsler



Dette symbolet vises for å indikere omstendigheter og bruk som kan føre til fare. Les delen med dette symbolet nøye og følg instruksjonene for å unngå fare.



ADVARSEL

Dette indikerer at instruksjonene må følges, ellers er det fare for alvorlige personskader eller dødsfall.



FORSIKTIG

Dette indikerer at instruksjonene må følges, ellers er det fare for mindre personskader eller skader på produktet.

ADVARSEL



ADVARSEL

- For å redusere risikoen for eksplosjon, brann, død, elektrisk støt, skade eller skålding når du bruker dette produktet, må du følge grunnleggende forholdsregler, inkludert følgende:
-

Teknisk sikkerhet

- Dette apparatet kan brukes av barn som er åtte år eller eldre og personer med reduserte fysiske, sensoriske eller mentale evner eller mangel på erfaring og kunnskap hvis de har tilsyn eller har fått informasjon om hvordan apparatet trygt kan brukes og forstår

farene dette medfører. Barn må ikke leke med apparatet. Rengjøring og vedlikehold bør ikke utføres av barn uten tilsyn.

- Barn som er mindre enn 3 år må holdes på avstand med mindre de er under tilsyn hele tiden.
- Vanninntakstrykket må være på mellom 100 kPa og 1,0 MPa.
- Bruk et nytt slangesett eller slangesettet som fulgte med apparatet. Gjenbruk av gamle slanger kan føre til vannlekkasje og påfølgende skade på eiendom.
- Ventilasjonshullene må ikke blokkeres av et teppe.
- Ikke tørk uvaskede plagg i maskinen.
- Tøymykner og lignende produkter skal kun brukes som spesifisert i instruksjoner på tøymykneren.
- Fjern alle artikler fra lommer, som f.eks. lightere og fyrstikker.
- Stopp aldri apparatet før det er på slutten av tørkeprogrammet, med mindre alle plaggene fjernes raskt og legges utover slik at varmen spres.
- Apparatet må ikke brukes til artikler som er blitt rensert med industrielle kjemikalier.
- Plagg som har blitt tilsølt med stoff som matolje, vegetabilsk olje, aceton, alkohol, bensin, parafin, flekkfjernere, terpentin, voks og voksfjernere bør vaskes i varmt vann med en ekstra mengde vaskemiddel før de tørkes i apparatet.
- Ikke drikk det kondenserte vannet. Dette kan føre til matbårne sykdommer.
- Hvis strømkabelen er skadet, må den skiftes av produsenten, en autorisert servicerepresentant eller annen kvalifisert person for å unngå en farlig situasjon.
- Lofilteret må rengjøres regelmessig.
- Pass på at det ikke samler seg lo rundt apparatet.
- Ikke sprut tørrengjøringsmidler direkte på apparatet eller bruk enheten til å tørke klær som er påført tørrengjøringsmiddel.

- Ikke tørk klær med oljeflekker i trommelen. Oljer (inkludert spiselige oljer) som er sølt på klær, kan ikke fjernes helt selv etter vasking med vann.
- Apparatet må ikke få strømforsyning gjennom en ekstern bryterenhet, f.eks. et tidsur, eller kobles til en krets som regelmessig slås på og av.
- Ta klærne ut av produktet straks tørkingen er fullført eller strømmen slås av under tørkeprosessen. Hvis klær som har blitt tørket blir liggende i apparatet, kan dette føre til brann. Klær kan være brannfarlige like etter at de er tatt ut av apparatet etter tørking. Ta klærne ut umiddelbart etter tørking, og heng dem deretter opp eller legg dem flatt slik at de blir avkjølt.
- Dette apparatet er kun ment til husholdningsbruk.

Maksimal kapasitet

Maksimal vaskekapasitet som skal brukes i enkelte sykluser for tørre klær er **Vask (12 kg) / Tørking (10 kg)**.

Montering

- Forsøk aldri å bruke apparatet hvis det er skadet, ikke virker som det skal, er delvis demontert eller har manglende eller ødelagte deler, inkludert en skadet ledning eller støpsel.
- Dette produktet skal kun transporteres av to eller flere personer, som holder produktet på en sikker måte.
- Ikke installer produktet på et fuktig og støvete sted. Ikke installer eller oppbevar produktet i et uteområde, eller områder som er utsatt for vær- og vindforhold som direkte sollys, vind eller regn, eller temperaturer under frysepunktet.
- Sørg for at strømstøpselet er satt helt inn i strømuttaket.
- Ikke koble maskinen til flere strømuttak, grenuttak eller skjøteledninger.
- Ikke modifier strømkontakten som følger med maskinen. Hvis den ikke passer i strømuttaket, må en kvalifisert elektriker montere et egnet strømuttak.

- Dette apparatet er utstyrt med en strømledning som har utstyrsjording/jordleder (jordingspinne) og jordingsstrømstøpsel. Strømstøpselet må settes i en passende stikkontakt, installert og jordet i samsvar med alle lokale forskrifter og bestemmelser.
- Feil tilkobling av ledende utstyrsjording kan medføre fare for elektrisk støt. Sjekk med en kvalifisert elektriker eller servicepersonell hvis du er i tvil om apparatet er riktig jordet.
- Dette apparatet må ikke installeres bak en låsbar dør, en skyvedør eller en dør med en hengsel på motsatt side av apparatet, på en slik måte at en fullstendig åpning av apparatets dør er begrenset.
- Stram avløpsslangen for å unngå at de adskilles.
- Hvis strømledningen er skadet eller hullet i stikkontakten er løst, må du ikke bruke strømledningen, og kontakte et autorisert servicesenter.

Bruk

- Unngå å trykke for hardt på døren når du lukker den for å ikke knuse dørglasset.
- Ikke benytt noen skarpe gjenstander på kontrollpanelet for å bruke maskinen.
- Ikke fjern noen deksel eller demonter maskinen.
- Ikke reparer eller erstatt noen del av apparatet. Alle reparasjoner og servicer må utføres av kvalifisert servicepersonale med mindre det er godkjent og anbefalt i denne brukerhåndboken. Bruk kun autoriserte fabrikkdeler.
- Ikke press døren ned med stor kraft mens den står åpen.
- Ikke legg dyr, for eksempel kjæledyr, inne i produktet.
- Ikke vask tepper, matter, sko, dyretepper, utstoppede leker eller noen andre gjenstander enn klær eller sengetøy i denne maskinen.
- Hold området under og rundt apparatet fritt for antennelige materialer som lo, papir, filler, kjemikalier, osv.
- Ikke la apparatet stå med døren åpen. Barn kan henge på døren eller krabbe inn i apparatet, noe som kan medføre at det blir ødelagt eller personskaadet.

- Ikke legg inn, vask eller tørk plagg som har blitt gjort rent i, vasket i, bløtlagt i eller blitt behandlet med flekkfjerner som består av antennerlige eller eksplosive stoffer (som voks, voksfjernere, olje, maling, bensin, avfettingsmidler, kjemiske rensmidler, parafin, bensin, flekkfjernere, terpentin, grønnsaksolje, matolje, aceton, alkohol, osv.). Feil bruk kan forårsake brann eller eksplosjon.
- Artikler som skumgummi (lateksskum), dusjhetter, vanntette tekstiler, gummiforede artikler, klær med skulderputer av skumgummi eller hodeputer av skumgummi bør ikke tørkes i apparatet.
- Ikke bruk eller oppbevar brennbare eller lettantennelige stoffer (eter, benzen, alkohol, kjemikalier, LPG, lettantennelig spray, bensin, tynner, petroleum, insektmiddel, luftrensere, kosmetikk osv.) i nærheten av apparatet.
- Strekk aldri hånden inn i apparatet mens maskinen er i gang. Vent til trommelen har stanset helt.
- Ikke ta på døren under et program med høy temperatur.
- Hvis vannlekkasje forekommer fra apparatet, eller ved oversvømmelse, må du koble fra strømkontakten og kontakte kundeinformasjonssenteret til LG Electronics.
- Skru av vannkraner for å avlaste trykket på slanger og ventiler, for å minimere lekkasje hvis det skulle oppstå brudd eller sprekk. Sjekk tilstanden til fyllingsslangene; de bør byttes ut etter 5 år.
- Hvis det forekommer en gasslekkasje (isobutan, propan, naturgass, osv) i hjemmet, skal du ikke røre maskinen eller strømkontakten og området må ventileres umiddelbart.
- Dersom avløpsslangen eller slangen for vanntilførsel fryser om vinteren, må den bare brukes etter tining.
- Oppbevar alle vaskemidler, tøymyknere og klor utilgjengelig for barn.
- Ikke ta på støpselet eller produktkontrollene med våte hender.
- Ikke bøyy strømkabelen for mye, og ikke plasser tunge gjenstander på den.

- Ikke kom i kontakt med vann som tømmes fra maskinen i løpet av vaskingen.
- Pass på at dreneringen fungerer som den skal. Hvis vannet ikke dreneres ordentlig, kan gulvet bli oversvømmet.
- Når lufttemperaturen er høy og vanntemperaturen er lav, kan det forekomme kondens som gjør gulvet vått.
- Tørk av smuss eller støv på kontaktene til strømstøpselet.

Vedlikehold

- Koble produktet fra strømforsyningen før du rengjør det. Setter du kontrollene til OFF eller standby blir ikke produktet koblet fra strømforsyningen.
- Sett strømstøpselet trygt inn i stikkontakten etter at all fuktighet og støv er fjernet.
- Ikke spray vann på innsiden eller utsiden av produktet for å rengjøre det.
- Trekk aldri strømstøpselet ut ved å dra i strømkabelen. Ta alltid godt tak i strømstøpselet, og trekk rett ut fra stikkontakten.
- Bare godkjente teknikere fra et LG Electronics-servicesenter kan demontere, reparere eller endre apparatet. Kontakt et kundeinformasjonssenter for LG Electronics hvis du flytter og installerer apparatet et annet sted.

Deponering

- Før et gammelt apparat kastes, trekk ut støpselet. Kutt av kabelen rett bak apparatet for å forhindre misbruk.
- Kast all emballasje (for eksempel plastposer og pakkeskum) der barn ikke når det. Emballasjen kan forårsake kvelning.
- Ta av døren til apparatet før det tas ut av drift eller kasseres for å unngå faren for at barn og små dyr blir fanget på innsiden.

OMSORG FOR MILJØET

Tips for miljø og økonomi

Vaskemaskin

Energi- og vannforbruk

- Vannforbruk og energibruk kan påvirkes av vekten på klesmengden. For å gjøre best mulig bruk av apparatet bør du legge inn maksimal mengde tørre klær for det spesifikke programmet.
- De mest effektive programmene når det gjelder energiforbruk er generelt de som fungerer ved lavere temperaturer og lengre varighet.
- Støy og gjenværende fuktighetsinnhold påvirkes av sentrifugeringshastigheten: Jo høyere sentrifugeringshastighet i sentrifugeringsfasen, desto høyere er støyen og desto lavere er gjenværende fuktighetsinnhold.
- Hvis du laster klesvask opp til kapasiteten som produsenten har angitt for de respektive programmene, vil det bidra til å spare energi og vann.
- Ved vask av mindre mengder med klær, vil det automatiske systemet for gjenkjenning av klesmengde hjelpe med å redusere mengden vann og energibruken.
- Bruk hurtigprogrammet for liten, mindre skitten klesmengde.
- Vaskemidler for kaldt vann kan være like effektive ved lavere temperaturer (omkring 20 °C). Å bruke innstillinger med 20 °C vil bruke mindre energi enn 30 °C eller høyere temperaturer.

Vaskemiddel

- Vaskemiddel velges i henhold til type, farge, hvor skittent tøyet er og vasketemperaturen. Det må brukes i henhold til instruksjonene fra produsenten av vaskemidlet. Bruk bare vaskemidler som er egnet for vaskemaskiner av trommeltypen (frontmating).
- Bruk mindre vaskemiddel ved mindre mengder.
 - Liten vask: 1/2 av normal mengde.

- Minimumsmengde: 1/3 av full mengde.

Velge av ekstra valg og funksjoner

- Velg vanntemperaturen som egner seg for typen klær du vasker. Følg vaskeanvisningene på plaggene for best resultater.
- Forvaskalternativet anbefales ved vask av en kraftig tilsmusset klesmengde.

Tørketrommel

Energiforbruk

- Apparatet fungerer best i en romtemperatur på 23 °C.
- En høy omgivelsestemperatur og et lite rom kan både redusere tørketid og energiforbruk.
- Hvis du laster klesvask jevnt opp til kapasiteten som produsenten har angitt for de respektive programmene, bidrar det til å spare energi.
- Ikke legg klissbløte klær i apparatet. Dette vil føre til økt tørketid og energiforbruk. Sørg for at klærne spinnes grundig før du legger de inn.
- Hvis klærne ikke spinnes på høy hastighet under vasking, vil energiforbruket og tørketiden øke. Det kan være at store laken eller dynetrekk ikke tørkes jevnt på grunn av ujevn luftflyt dersom de ruller seg sammen. Disse kan kreve at du tar dem ut og legger dem inn igjen midt i programmet for å sikre at de blir tørre.
- Åpne døren og sørg for at lofilteret er rent. Hvis lofilteret er fullt av lo, vil tørketiden være lenger enn normalt.

Avhending av gamle apparater



- Dette symbolet av en utkrysset avfallsdunk indikerer at kassert elektronikk og elektroniske produkter (WEEE) skal kastes separat fra husholdningsavfall og leveres til den kommunale resirkuleringen.
- Gamle elektriske produkter kan inneholde farlige stoffer, så korrekt avfallshåndtering av det gamle apparatet bidrar til å hindre potensielt negative konsekvenser for miljøet og andres helse. Gamle apparater kan inneholde gjenbrukbare deler som kan brukes til å reparere andre produkter og andre verdifulle materialer som kan resirkuleres for å bevare begrensede ressurser.
- Du kan bringe apparatet enten til butikken der du kjøpte produktet, eller ta kontakt med den lokale myndighetens avfallskontor for informasjon om nærmeste autoriserte innsamlingspunkt for el-avfall (WEEE-avfall). For den mest oppdaterte informasjonen for ditt land, gå til www.lg.com/global/recycling.

Kasting av emballasjen

- Kast emballasjen i henhold til resirkuleringssymbolene for materialtyper. Legg emballasjen i relevante beholdere for resirkulering.

Denne tørketrommelen inneholder fluoriserte drivhusgasser

R134a (GWP: 1430): 0,500 kg / 0,715 t CO₂-eq. Hermetisk forseglet.

MONTERING

Deler og spesifikasjoner

MERK

- Utseendet og spesifikasjoner kan endres uten varsel for å forbedre produktets kvalitet.

Front

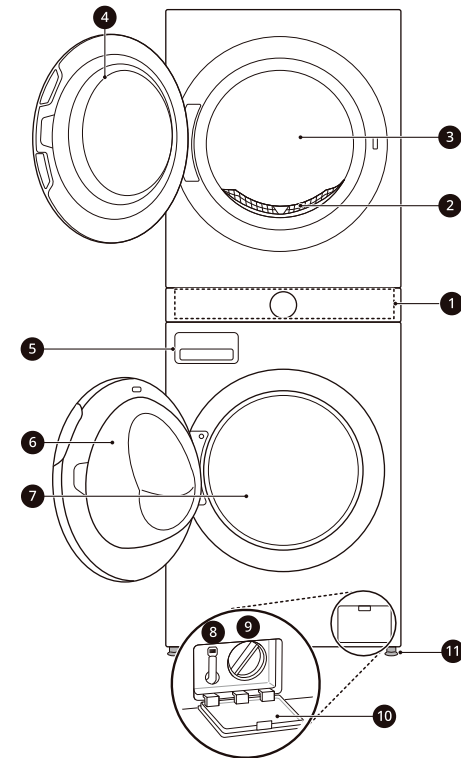

- ❶ Kontrollpanel
- ❷ Lofilter
- ❸ Tørketrommel
- ❹ Tørketrommeldør
- ❺ Vaskemiddelskuff
- ❻ Vaskemaskindør
- ❼ Vaskemaskintrommel

- ❸ Avløpsslange
- ❹ Filter til avløpspumpe
- ❺ Filterdeksel til avløpspumpe
- ❻ Stilleskruer

Baksiden

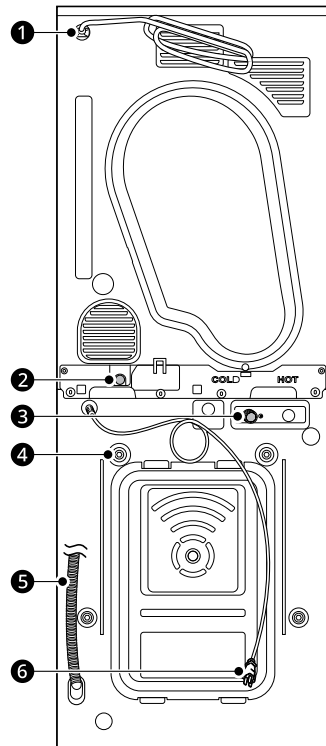

- ❶ Strømledning (for tørketrommel)

14 MONTERING

- ② Dreneringshull (for tørketrommel)
- ③ Kaldtvannsløp (for vaskemaskin)
- ④ Transportbolter
- ⑤ Avløpsslangen (for vaskemaskin)
- ⑥ Strømledning (for vaskemaskin)

Tilbehør

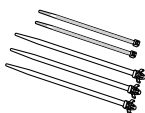

1

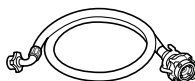

2

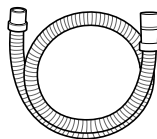

3

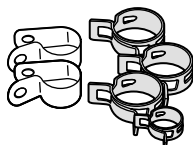

4



5



6

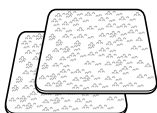

7



8

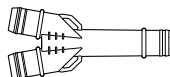

9



10

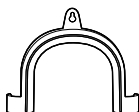

11

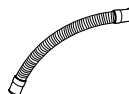

12

1	Buntebånd (5 stk.)	2	Koble til vanntilførselsslengen (for vaskemaskin)	3	Avløpsslange (for tørketrommel)
4	Båndklemmer	5	Skrunøkkel	6	Plugger for å dekke transportbolthullene
7	Antiskli-matter	8	Skruer (2 stk.)	9	Kobling til avløpsslengen
10	Tørkehylle	11	Albuebrakett for å sikre avløpsslengen	12	Kort avløpsslange

MERK

- Bildene i denne håndboken kan være forskjellig fra faktiske deler og tilbehør. Disse kan når som helst endres av produsenten, uten forhåndsvarsel, for å forbedre produktet.

Spesifikasjoner

Modell	WT1210***
Strømforsyning	220 - 240 V~, 50 Hz
Dimensjoner (bredde X dybde X høyde)	600 mm X 660 mm X 1655 mm
Produktets vekt	128 kg
Maks. strømstyrke	1900-2250 W (vask) / 1000 W (tøking)
Høyeste tillatte vanntrykk på inntaksvann	100 kPa-1,0 MPa (1,0-10,0 kgf/cm ²)
Tillatt temperatur	5-35 °C

Krav til installasjonssted

For å forsikre at maskinen installeres på riktig sted og måte, sjekk følgende før monteringen.

Installasjonssted

- Dette apparatet må installeres på fast gulv for å minimere vibrasjoner under sentrifugeringssyklusen. Betonggulv er best, fordi det er langt mindre utsatt for vibrasjoner i løpet av sentrifugeringssyklusen enn tregulvplater eller en teppebelagt overflate.
- Hvis det ikke er mulig å unngå å plassere maskinen ved siden av en komfyr som drives med gass eller kull, må et isolasjonspanel (850 X 600 mm) dekket med aluminiumsfolie mot den siden som vender mot komfyren eller ovnen, monteres mellom de to apparatene.
- Pass på at apparatet er lett tilgjengelig for en tekniker i tilfelle av service.
- For å sikre at apparatet er stabilt, justeres alle fire føtter med den medleverte skiftenøkkelen til transportboltene når apparatet er installert.

Gulvinstallasjon

*1 minstemål for installasjon

For å sikre tilstrekkelig klaring for vanninntaksslanger, avløpsslange og luftstrøm, må det være en klaring på sidene og bak apparatet. Sørg for å gi plass til vegg-, dør- eller gulvmister som kan øke de nødvendige avstandene.

Kranen er på BAKSIDEN når apparatet er plassert.

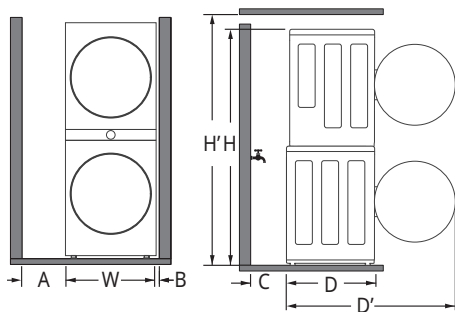

A	30 cm*1
---	---------

W	60 cm
B	5 cm
C	20 cm
D	66 cm
D'	118 cm*1
H	166 cm
H'	177 cm

Kranen er på SIDEN når apparatet er plassert.

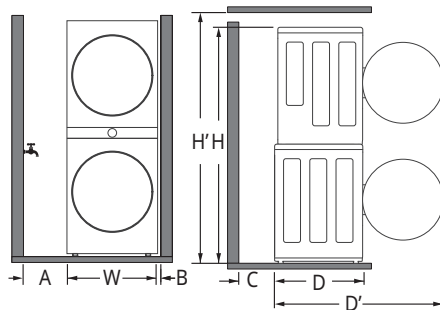

A	15 cm*1
W	60 cm
B	5 cm
C	10 cm
D	66 cm
D'	118 cm*1
H	166 cm
H'	177 cm

⚠ ADVARSEL

- Dette produktet må kun bli brukt til vanlige husholdningsformål og skal ikke brukes mobilt.

MERK

- Forsøk aldri å rette ut ujevnheter i gulvet ved å legge deler av tre, kartong eller lignende materialer under produktet.

Ventilasjon

Krok eller under en benk

Pass på at luftsirkulasjonen rundt apparatet ikke hemmes av tepper, ryer eller annet.

Cupboard (Skaptørt)

Kabinett døren må ha 2 (ventilerende) åpninger, hver med et minimumsområde på 387 cm², plassert 8 cm fra bunnen og toppen av døren.

Romtemperatur

- Ikke installer produktet i rom der temperaturen kan nå under null. Frosne slanger kan sprekke under trykk. Påliteligheten til den elektroniske styringsenheten kan ødelegges ved temperaturer under frysepunktet.

MERK

- Hvis produktet leveres om vinteren og temperaturene er under null plasserer du det i romtemperatur i noen timer før det tas i bruk.
- Apparatet fungerer best i en romtemperatur på 23 °C.

Tregulv (suspendert gulv)

Bruk gummikopper for å redusere overdreven vibrasjon og ubalanse når apparatet installeres på tregulv. Tregulv eller flytende gulvtype kan bidra til overdreven vibrasjon og ubalanse, feil og funksjonsfeil.

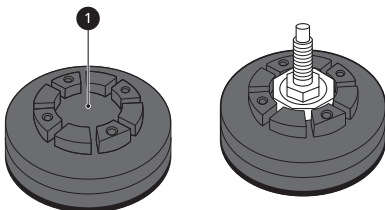

- For å redusere vibrasjon, anbefaler vi å plassere gummihetter ❶ som er minst 20 mm tykke på hver av føttene til apparatet. Disse må sikres til minst to gulvbjelker med skruer.
- Om mulig, installer vaskemaskinen i et hjørne i rommet, der er gulvet mer stabilt.
- Fest gummikoppene for å redusere vibrasjon.

⚠ FARE

- Dersom apparatet blir installert på et ustabilt gulv (f.eks. tregulv), vil ikke garantien dekke skader eller kostnader som oppstår på grunn av at apparatet er installert på det ustabile gulvet.

MERK

- Du kan kjøpe gummikopper (delenr. **MJB65174401**, **MJB65174501**) hos LGs servicesenter.

Elektrisk tilkobling

- Ikke bruk en skjøteledning eller dobbelt kontakt.
- Trekk alltid ut støpselet og skru av vannet etter bruk.
- Koble apparatet til en jordet stikkontakt i overensstemmelse med gjeldende bestemmelser for kabelføring.
- Apparatet må plasseres slik at støpselet er lett å komme til.
- El-uttak må være innenfor 1 meter på en av sidene til apparatet.

⚠ ADVARSEL

- Reparasjoner på apparatet må bare utføres av kvalifisert personell. Reparasjoner som ikke er utført av fagfolk, kan føre til alvorlige uhell eller teknisk feil. Kontakt en autorisert LG-reparatør.
- Strømstøpselet må settes inn i en passende veggkontakt som er riktig montert og jordet i overensstemmelse med alle lokale bygningsregler og -forskrifter.

Utpakking av maskinen

⚠ ADVARSEL

- Når du installerer dette apparatet, iverksett tilstrekkelige tiltak for å beskytte deg selv, f.eks. ved å bruke vernehansker.
- Det kreves to eller flere personer for å flytte eller installere apparatet. Unnlatelse av å følge disse instruksjonene kan føre til skade.
- Når du flytter produktet, vipper du det mot baksiden av produktet. Ikke transporter produktet i horisontal posisjon.

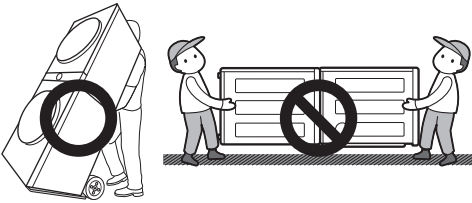

Løft apparatet av skumbunnen

* Denne funksjonen kan variere etter modell.

Etter å ha fjernet kartong og emballasje, løft maskinen av skumbunnen.

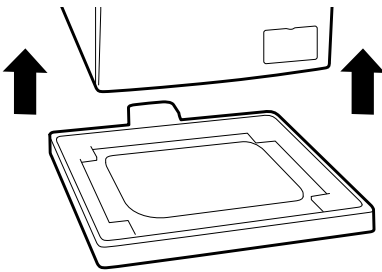

Fjerning av transportboltenhetene

Fjern transportboltene og holderne for å forhindre alvorlig vibrasjon og skade på apparatet.

- 1 Start med de to nederste transportboltene ①, bruk den vedlagte skrunøkkelen for å løsne transportboltene ved å vri de mot klokken.

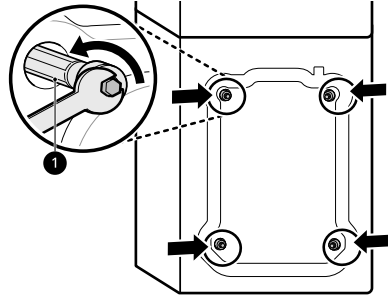

- 2 Ta av boltenhetene ved å vrikke litt på dem og samtidig dra dem ut.

- 3 Sett inn hullpluggene.

- Finn hullpluggene ② som er inkludert i tilbehørpakken eller festet på baksiden.

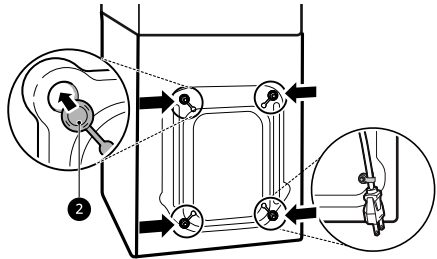

MERK

- Ta vare på boltene og holderne til senere bruk.
- For å unngå skade på apparatet under transport:
 - Sett på transportboltene igjen.
 - Fest strømledningen på baksiden av apparatet.

Tilkobling av vannforsyningsslangen

Tilkoblingsinformasjon

- Vanntrykket må være mellom **100 kPa** og **1,0 MPa** (1,0–10,0 kgf/cm²). Hvis vanntrykket er over **1,0 MPa**, bør det installeres en dekompresjonsenhet.
- Kontroller tilstanden til vanntilførselsslangen jevnlig, og skift den ut ved behov.

MERK

- Stram ikke vanntilførselsslangen for hardt eller bruk mekaniske enheter for å stramme den på inntaksventilene.
- Ingen videre tilbakestrømningsvern nødvendig for tilkobling til vannforsyning.

Kontrollere gummipakningen

To gummipakninger **1** er lagt ved vanntilførselsslansene. De brukes for å forhindre vannlekkasjer. Tilkoblingene til kranene er tilstrekkelig tette.

- Ikke bruk mekaniske verktøy som rørtenger for å stramme vanntilførselsslansene. Sørg for at den buede enden av tilførselsslangen er koblet til apparatet.

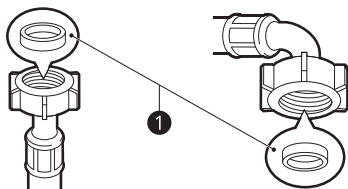

Koble slangen til vannkranen

Koble til en slange av skrutypen til en kran med gjenger

Skru vanntilførselskoblingen på vannkranen.

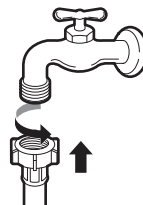

Koble til en slange av skrutypen til en kran uten gjenger

- 1 Løsne de fire festeskruene **1**.

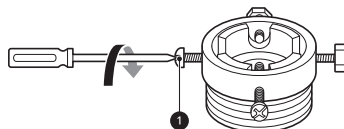

- 2 Ta av føreplaten **2** dersom kranen er for stor for kontakten.

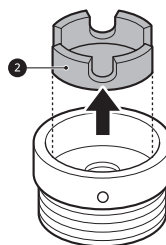

- 3 Skyv adapteren på enden av kranen slik at gummipakningen kobles til for å være vanntett. Stram de fire festeskruene.

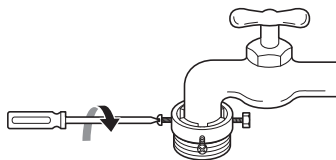

- 4 Skyv vanntilførselsslangen **3** vertikalt oppover slik at gummipakningen i slangen kan klebe

seg helt til kranen, og stram deretter slangen ved å skru den mot høyre.

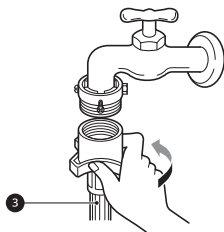

Tilkobling av hurtigslange til en kran uten gjenger

- 1 Skru ut adapterringplaten 4 og løsne de fire festeskrueene.

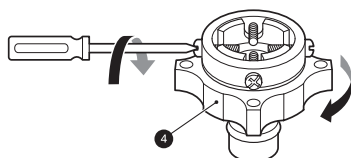

- 2 Ta av føreplaten 5 dersom kranen er for stor for kontakten.

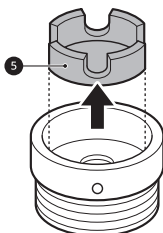

- 3 Skyv adapteren på enden av kranen slik at gummipakningen kobles til for å være vanntett. Stram de 4 festeskrueene og adapterringplaten.

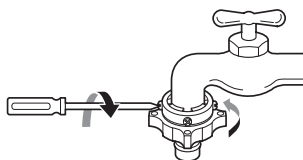

- 4 Trekk låseplaten til koblingen 6 ned, trykk innløpsslangen inn på adapteren, og slipp låseplaten. Pass på at adapteren låses på plass.

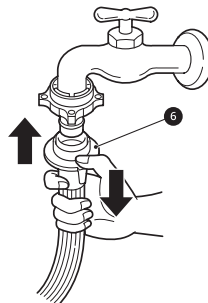

MERK

- Etter at vanninntaksslangen er koblet til vannkranen, skru på vannet for å skylle ut eventuelle fremmedlegemer (skitt, sand, sagmugg, osv.) i vannrørene. La vannet tømmes ned i en bøtte, og kontroller vanntemperaturen.

Koble slangen til maskinen

- 1 Skru vanntilførselsslangen til vanninntaksventilen på baksiden av apparatet.

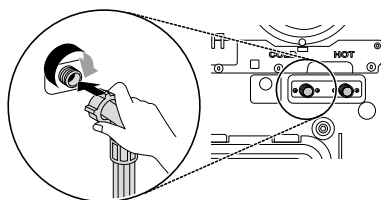

MERK

- Ikke koble slangen til varmtvannsforsyningen for modeller med bare ett vanninntak. Bare koble til kaldtvannsforsyningen.
- Etter å ha koblet til – hvis det lekker vann fra slangen – gjentar du de samme trinnene. Bruk den vanligste krantypen for vannforsyningen. Hvis kranen er firkantet eller for stor, må du fjerne føreplaten før du setter kranen inn i adapteren.

MERK

- Pass på at det ikke er noen bøy eller knekk på slangen.

Montere avløpsslangen**Koble avløpsslangen til tørketrommelen**

- 1 Sett slangeklemmen ❶ på avløpsslangen til tørketrommelen.

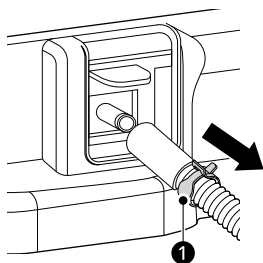

- 2 Koble avløpsslangen fra tørketrommelen og fest slangeklemmen.

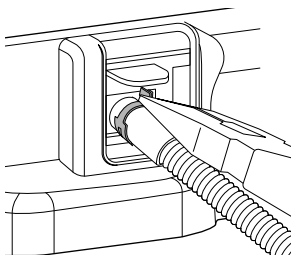

- 3 Skru inn båndet for å feste avløpsslangen til tørketrommelen på stablebraketten.

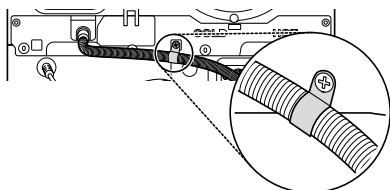

- 4 Bruk den medfølgende båndstroppen ❷ for å feste de to avløpsslengene på plass.

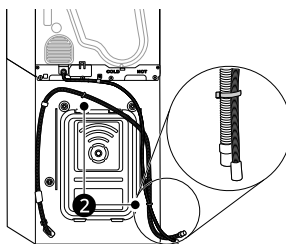
**MERK**

- Avløpsslangen må ikke plasseres høyere enn **80 cm** over gulvet. Ellers vil vannet kanskje ikke kunne tømmes eller tømningen tar lang tid.
- Riktig sikring av avløpsslangen vil beskytte gulvet mot skader grunnet vannlekkasje.
- Dersom avløpsslangen er for lang, ikke tving den tilbake i vaskemaskinen. Dette kan føre til unormalt støy.
- Det kan hende dreneringen ikke fungerer som tiltenkt hvis den avløpsslangen (ekstrautstyr) er installert på en måte som gjør at den er bøyd eller klemt.

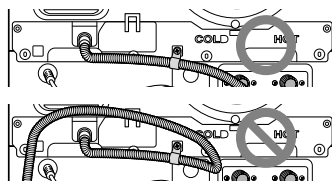

- Avhengig av installasjonsmiljøet, må du kanskje kjøpe en separat avløpsslangekobling. Den medfølgende koblingen passer til et standard avløpshull for vaskekar på siden.
- Bruk albuebraketten ❶ og avløpsslangekoblingen ❷ om nødvendig. Når

du monterer avløpsslangen til en vask, fest den godt med hyssing.

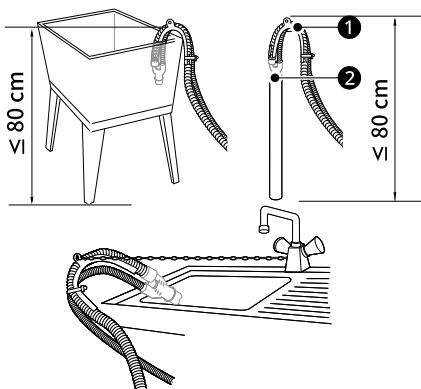

- 3 Bruk båndklemmen ② på den korte avløpsslangen for å feste den til den nederste åpningen på avløpsslangekoblingen.

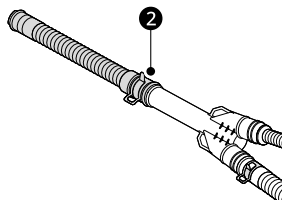

- 4 Koble den korte avløpsslangen sikkert til en avløpstapp, inn i et stigerør eller omløpsrør for vaskeikum. Når du kobler til en avløpstapp, bruk båndklemmen ③ til enden av den korte avløpsslangen.

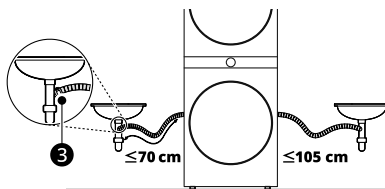

Koble slanger til avløpsslangekoblingen (ekstraustyr)

Følg i tillegg trinnene nedenfor for å koble til avløpsslangen ved hjelp av avløpsslangekoblingen hvis monteringen ovenfor ikke er tilstrekkelig.

- 1 Skyv den medfølgende båndklemmen på enden av avløpsslangen til vaskemaskinen.
- 2 Koble avløpsslange fra vaskemaskinen og tørketrommelen til avløpsslangen. Stram båndklemmen ① for å holde vaskemaskinslangen på plass.

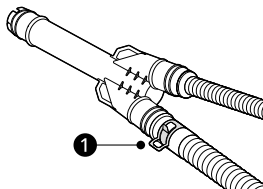

⚠ FARE

- Juster ledningslangeklemmen for å forhindre at slangen løsner eller lekker. Unnlatelse av å gjøre det kan føre til flom. Bruk av avløpsslangekoblingen bidrar til å unngå hevert, lukt eller feil tømming.
- Kontroller av avløpsslange ikke er bøyd eller klemt. Dette kan resultere i avløpsproblemer eller støy.

Vatre maskinen

Sjekk vatringen

Når kantene på topplaten skyves diagonalt ned, skal ikke apparatet bevege seg opp og ned i det hele tatt (sjekk begge retningene).

24 MONTERING

- Dersom maskinen vipper når du trykker ned på maskinens toppplate diagonalt, må føttene justeres igjen.
- Kontroller at apparatet står helt i vater etter installeringen.

MERK

- Tregulv eller flytende gulvtyper kan medføre overdreven vibrasjon og ubalanse. Forsterkning eller avstivning av tregulvet kan være nødvendig å vurdere for å stoppe eller redusere overdreven støy og vibrasjoner.

Justering og vatring av føttene

Når maskinen installeres må den vates opp. Hvis den ikke er vatret riktig, kan den bli ødelagt eller ikke virke som den skal.

- 1 Hvis gulvet er ujevnt, skru på føttene etter behov.
 - Ikke legg biter av tre osv. under føttene.
 - Sørg for at alle fire føtter er stabile og hviler på gulvet.

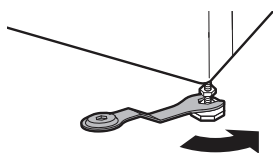
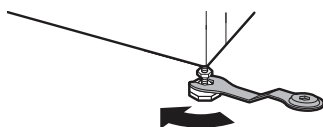

MERK

- Ikke installer vaskemaskinen på en sokkel, stativ eller forhøyet overflate, med mindre disse er produsert av LG Electronics for bruk med denne modellen.

- 2 Sjekk om apparatet står helt i vater ved bruk av et vaterpass ①.

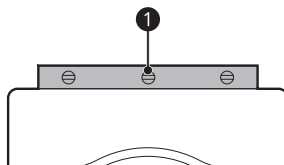

- 3 Sikre vatringsføttene med låsemuttere ② ved å skru mot klokken inntil bunnen av apparatet.

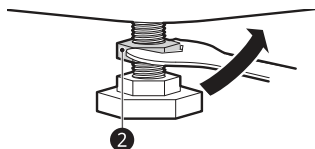

- 4 Se over at alle låsemuttere på bunnen av maskinen er strammet skikkelig.

MERK

- Riktig plassering og vatring av maskinen vil sikre lang, jevn og pålitelig drift.
- Apparatet må være 100 % horisontalt og stå stødig på et gulv med hard overflate.
- Den må ikke «vippe» mellom hjørnene ved ilegging.
- Ikke la føttene til maskinen bli våte. Hvis det ikke gjøres kan det føre til vibrasjon eller støy.

Bruk av anti-gli matter

Denne funksjonen kan variere etter modell. Hvis du installerer vaskemaskinen på en glatt overflate, kan den flytte seg på grunn av stor vibrasjon. Feil vatring kan medføre feilfunksjon ved støy og vibrasjon. Hvis dette skjer, monter anti-sklimatter under vatringsføttene og juster vatringen.

- 1 Rengjør gulvet for å sette på anti-sklimmattene.
 - Bruk en tørr fille for å fjerne og rengjøre skitt og fuktighet. Hvis fuktigheten vedvarer kan anti-sklimmattene gli.
- 2 Juster nivået etter at apparatet er plassert der det skal stå.
- 3 Legg den klebrige siden ❶ av anti-gli mattene ned mot gulvet.
 - Det er mest effektivt å montere anti-gli matter under de fremre føttene. Dersom det er vanskelig å plassere mattene under de fremre føttene på maskinen, plasser dem under de bakre.

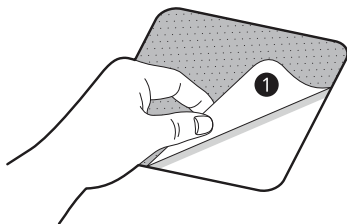

- 4 Plasser maskinen over anti-gli mattene.
 - Ikke fest den klebrige siden ❶ av anti-gli mattene til maskinens føtter.

MERK

- Ekstra anti-gli matter er tilgjengelige hos LG Electronics servicesenter.
-

DRIFT – VASKEMASKIN

Bruk av vaskemaskinen

Bruke vaskemaskinen

Før første gangs vask, velg **Cotton (Bomull)**-vaskeprogrammet og ha i halv mengde vaskemiddel. Start apparatet uten klær i. Dette fjerner eventuelle oljerester og vann i trommelen som kan ha blitt igjen under produksjon.

- 1 Sorter klær etter tekstiltipe, hvor skitne plaggene er, farge og vaskemengde.
- 2 Åpne døren og legg plaggene inn i maskinen.

FARE

- Før døren lukkes, sørg for at alle klærne og gjenstander er inne i trommelen og ikke henger på gummiforseglingen på døren, der de vil komme i klem når døren er lukket. Dersom ikke dette gjøres, vil det forårsake skade på dørforseglingen og klærne.

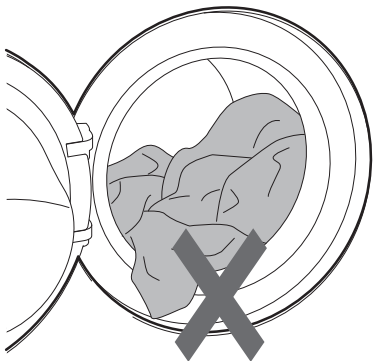

- 3 Lukk døren.

FARE

- Fjern alle plagg eller gjenstander fra den fleksible pakningen på dørforseglingen, for å forhindre skade på klær og pakningen.

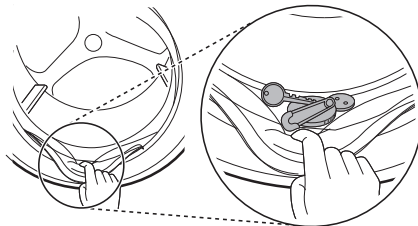

- 4 Fyll i rengjøringsprodukter eller vaskemiddel og tøymykner.

- Legg riktig mengde vaskemiddel i vaskemiddeldispenseren. Hvis ønskelig, tilsett blekemiddel eller tøymykner i de aktuelle rommene i dispenseren.

- 5 Trykk på **Strøm**-knappen for å skru på maskinen.

- 6 Velg ønsket vaskeprogram.

- Trykk på programknappen gjentatte ganger eller drei på programvalgknappen til ønsket program er valgt.
- Velg vasketemperatur og sentrifugehastighet. Se på lappen med vaskeanvisning på klærne dine.

- 7 Start program.

- Trykk på **Start/Pause**-knappen for å starte programmet. Apparatet vil bevege seg litt frem og tilbake uten vann for å måle vekten på tøymengden. Hvis **Start/Pause**-knappen ikke blir trykket på innen en gitt tid, vil apparatet slå seg av og innstillingene blir slettet.

8 Programslutt.

- Når programmet er ferdig, vil du høre en melodi. Ta ut klærne dine fra maskinen med en gang for å unngå krøller.

Sortere tøyet



Sortering av klær



- For å få best mulig vaskeresultat, sorter klærne dine etter vaskeanvisningene alt etter type stoff og vasketemperatur. Juster sentrifugeringshastigheten og -intensiteten etter stofftypen.
- Smussnivå (Kraftig, Normal, Lett): Sorter klærne etter smussnivå. Hvis mulig, ikke vask kraftig og lett tilsmussede klær sammen.
- Farger (hvite, lyse, mørke): Vask mørke eller fargede klær separat fra hvite og lyse farger. Det å vaske farget tøy sammen med lyst kan føre til fargesmitting eller misfarging på de lyse klærne.
- Lo (Loproducenter, oppsamlere): Vask lo-producenter og lo-oppsamlere hver for seg. Lo-producenter kan føre til nupper og lo på lo-samlere.

Sjekke vaskeanvisningen på klærne

Symbolene gir informasjon om tekstilene på plagget og hvordan det skal vaskes.

Symboler på vaskeanvisningene

Symbol	Vask / Type stoff
	<ul style="list-style-type: none"> • Normal vask • Bomull, Blandet Tekstiler
	<ul style="list-style-type: none"> • Syntetisk • Syntetisk, Blandet Tekstiler
	<ul style="list-style-type: none"> • Spesiell/finvask • Finvask

Symbol	Vask / Type stoff
	<ul style="list-style-type: none"> • Kun håndvask • Ull, silke
	<ul style="list-style-type: none"> • Ikke vask

MERK

- Strekene under symbolet gir deg informasjon om typen stoff og hvor mye mekanisk bearbeiding det tåler.

Sjekk klærne før vask

- Kombiner store og små plagg i en vask. Legg inn store ting først.
- Store tekstiler må ikke være større enn halvparten av den totale klesvasken. Ikke vask ett plagg av gangen. Dette kan føre til ubalansert belastning. Legg til ett eller to lignende plagg.
- Sjekk alle lommer for å se til at de er tomme. Gjenstander som spikre, hårspenner, fyrstikker, pennner, mynter og nøkler kan skade både maskinen og plaggene dine.

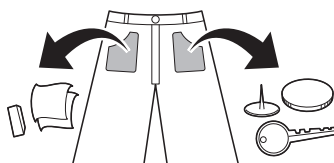

- Vask tøy som krever finvask (strømper og spilebh-er) i en vaskepose.
- Lukk glidelåser, hekker og strikker for å sikre at disse ikke setter seg fast i andre klær.
- Forhåndsbehandle skitt og flekker ved å børste en liten mengde vaskemiddel oppløst i vann på flekker for å hjelpe med å løfte av skitt.

Påfylling av rengjøringsprodukter

Mengde vaskemiddel

- Vaskemiddel må brukes i henhold til instruksjonene fra produsenten av vaskemiddelet, og velges i henhold til type, farge, hvor skittent tøyet er og vasketemperaturen. Bruk bare vaskemidler som er egnet for vaskemaskiner av trommeltypen (frontmating).
- Hvis meldingen for mye såpe oppstår, reduser såpemengden.
- Hvis det brukes for mye vaskemiddel, kan melding om for mye såpe oppstå og dette vil resultere i dårlig vasking eller kan forårsake for stor belastning på motoren.
- Hvis du ønsker å bruke flytende vaskemiddel, følg anvisningene som er gitt av vaskemiddelprodusenten.
- Du kan helle flytende vaskemiddel direkte inn i hovedskuffen for såpe hvis du starter programmet straks.
- Ikke bruk flytende vaskemiddel hvis du har valgt **Pre Wash (Forvask)**-alternativet, ettersom væsken umiddelbart vil renne ut og kan størkne i skuffen eller trommelen.
- Vaskemiddelmengden kan måtte justeres ved forskjellig vanntemperatur, hardheten på vannet, størrelsen på vasken og hvor skitten den er. Unngå overdosering av vaskemidlet for best resultat. Unnlattelse av å gjøre dette vil føre til for mye såpeskum.
- Se på vaskeanvisningene på klærne før vaskemiddelet tilføres og vanntemperaturen velges.
- Bruk bare vaskemiddel egnet til de forskjellige tekstiltypene:
 - Flytende vaskemiddel er ofte beregnet for delikate tekstiler, f.eks. farget tøy, ull, ømfintlige eller mørke klær.
 - Pulvervaskemiddelet er egnet for alle typer tøy.
 - For best vaskeresultat på hvite og lyse klær, bruk pulvervaskemiddel med blekemiddel.

- Vaskemiddelet spyles fra skuffen ved begynnelsen av vaskeprogrammet.

MERK

- Ikke la såpepulveret bli hardt. Hvis du gjør det, kan det føre til blokkeringer, dårlig skylleresultat eller lukt.
- Full mengde: I henhold til produsentens anbefaling.
- Liten vask: 1/2 av normal mengde.
- Minimumsmengde: 1/3 av full mengde.

Bruke beholderen

For å tilsette vaskemiddeldosering i beholderen:

- 1 Åpne beholderskuffen.
- 2 Tilsett vaskemiddel og tøymykner i de riktige rommene.

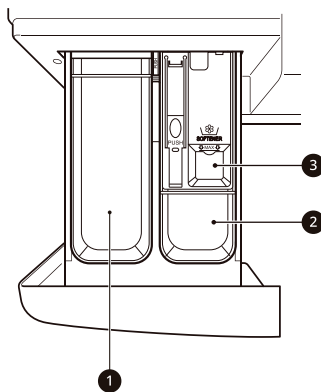

- 1 Rom til vaskemiddel for hovedvask
- 2 Rom til vaskemiddel for forvask
- 3 Rom til flytende tøymykner

- 3 Lukk vaskemiddelbeholderskuffen varsomt før programmet startes.
 - Å smelle igjen skuffen kan føre til at vaskemiddelet strømmer over i et annet rom

eller dispenserer i trommelen tidligere enn programmert.

- Vær forsiktig så ikke hånden klemmes i skuffen når den lukkes.
- Det er normalt at en liten mengde vann blir liggende i beholderrommene på slutten av programmet.

Rom til tøymykner

Dette rommet inneholder flytende tøymykner, som automatisk blir dispensert under den siste skyllesyklusen. Tøymykner både i pulverform og flytende form kan brukes.

- Hell tøymykner til maksimal fyllingslinje. Dersom det fylles tøymykner over den maksimale fyllingslinjen, kan det bli tilført for tidlig i vaskeprogrammet og føre til flekker på klærne.

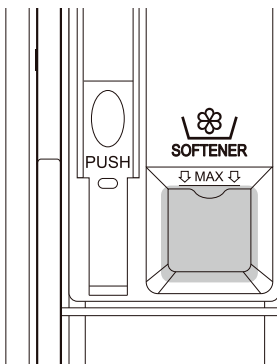

Tilsetting av vannavherder

En vannavherder, som avkalkningsmiddel, kan brukes for å begrense bruken av vaskemiddel i områder med veldig hardt vann.

- Doser først vaskemiddel, så vannavherder. Doser etter mengden spesifisert på pakningen.

Dosering av vaskemiddel-tabletter

Vaskemiddel-tabletter kan også brukes ved klesvask.

- 1 Åpne døren og legg vaskemiddel-tablettene inn i trommelen, før klærne legges inn.
- 2 Legg klærne inn i trommelen og lukk døren.

MERK

- Ikke legg tablettene i beholderen.

MERK

- Hell ikke tøymykner direkte på klærne i vasketrommelen. Dette vil føre til mørke flekker på klærne som vil være vanskelige å fjerne.
- Ikke la tøymykneren ligge i vaskemiddelskuffen i mer enn 1 dag. Tøymykner kan størkne. Tøymykneren kan bli værende igjen i dispensereren hvis den er for tykk. Tøymykneren skal fortynnes hvis konsistensen er for tykk, slik at den flyter lett.
- Ikke åpne skuffen mens maskinen får tilført vann under klesvasken.
- Løsemidler (benzen, osv.) må aldri brukes.

Kontrollpanel og programtabell

Betjeningspanelets funksjoner

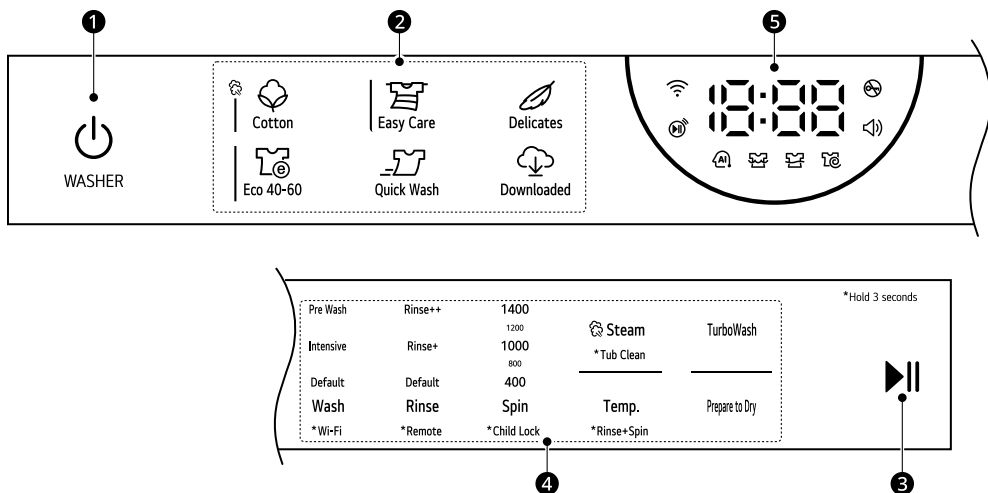



	Beskrivelse
1	<p>Strøm På/av-Knappen</p> <ul style="list-style-type: none"> Trykk på knappen for å slå på apparatet. Hold igjen for å slå av apparatet. Hvis du trykker på Strøm-knappen under et program, avbrytes programmet og eventuelle innlastingsinnstillinger går tapt.
2	<p>Programknapper</p> <ul style="list-style-type: none"> Programmene er tilgjengelige i henhold til typen klær. Lampen vil tennes for å angi valgt program.
3	<p>Start/Pause-Knappen</p> <ul style="list-style-type: none"> Denne knappen brukes for å starte vaskeprogrammet eller sette vaskeprogrammet på pause. Trykk på denne knappen hvis det er behov for et midlertidig stopp i vaskeprogrammet.

	Beskrivelse
4	<p>Tilpassing av ekstra programknapper / Ekstraalternativer og -funksjoner</p> <ul style="list-style-type: none"> • Bruk disse knappene til å velge de ønskede alternativene for det valgte programmet. Ikke alle alternativene er tilgjengelige for hvert program. • For å bruke de ekstra funksjonene, trykk og hold inne knappen i 3 sekunder. Tilhørende symbol lyser i displayet. <p>Remote (Fjernstart) Med LG ThinQ-appen kan du bruke en smarttelefon til å fjernstyre apparatet ditt.</p> <ul style="list-style-type: none"> • For å bruke denne funksjonen, se SMARTFUNKSJONER. <p>Wi-Fi Trykk og hold inne Wash (Vask)-knappen i 3 sekunder for å starte tilkoblingen av apparatet til LG ThinQ-applikasjonen.</p>
5	<p>Display for tid og status</p> <ul style="list-style-type: none"> • Displayet viser innstillinger, beregnet tid som gjenstår, valg og statusmeldinger. Når maskinen er skrudd på, vil standardinnstillingene lyse på skjermen. • Mens vekten av lasten automatisk registreres, blinker displayet på kontrollpanelet.

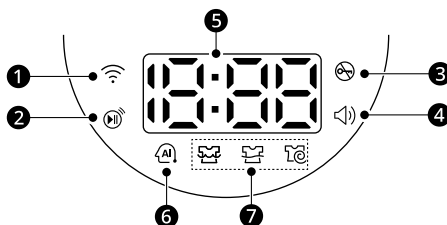
Display for tid og status



	Beskrivelse
1	☰ lyser når apparatet er tilkoblet et Wi-Fi-hjemmenettverk.
2	📶 lyser når fjernstyrt funksjonen er aktivert.
3	🔒 lyser når programmet starter og døren er låst.
4	🔊 lyser når pipetonen er på. Pipelyden kan slås på eller av bare gjennom LG ThinQ -applikasjonen.

	Beskrivelse
5	<p>Anslått gjenværende tid</p> <ul style="list-style-type: none"> Når et vaskeprogram er valgt, vil standard varighet for programmet vises i displayet. Denne varigheten endres når et alternativ velges. Hvis displayet viser ---, vil varigheten vises etter at lastregistreringen har oppdaget størrelsen på lasten. Dette er normalt. Den viste tiden er bare et anslag. Denne tiden er basert på normale driftsforhold. Flere eksterne faktorer (lastvekt, romtemperatur, temperatur på innkommende vann osv.) kan påvirke den faktiske tiden.
6	<p>AI DD</p> <ul style="list-style-type: none"> AI DD  sørger for passende trommelbevegelser etter at lastregistreringen er fullført.  aktiveres når programmene Cotton (Bomull) og Easy Care (Syntetisk) velges og brukes.
7	<p>Programstatusindikatorer</p> <ul style="list-style-type: none"> Når et vaskeprogram kjører, vil LED-lampen for det aktive trinnet blinke, og LED-ene for de resterende trinnene vil forbli stødige. Når et trinn er fullført, slås LED-lampen av. Hvis et program er satt på pause, vil LED-lampen for det aktive trinnet slutte å blinke.

Vaskeprogram

Cotton (Bomull)	40 °C (Cold (Kald) til 95 °C)	Maksimal last: Rating
Beskrivelse	Vasker vanlig tilsmussede klær ved å kombinere ulike trommelbevegelser. <ul style="list-style-type: none"> Å trykke på Start/Pause-knappen uten å velge et program vil føre til at Cotton (Bomull)-programmet begynner umiddelbart, ved bruk av standardinnstillingene. 	

Easy Care (Syntetisk)	40 °C (Cold (Kald) til 60 °C)	Maksimal last: 5 kg
Beskrivelse	Vasker klær som ikke trenger å strykes etter vask. <ul style="list-style-type: none"> Brukes på plagg av polyamid, akryl og polyester. 	

Delicates (Finvask)	20 °C (Cold (Kald) til 40 °C)	Maksimal last: 3 kg
Beskrivelse	Vasker hånd- og maskinvaskbar finvask som vaskbar ull, undertøy, kjoler osv.	

Eco 40-60	40 °C (40 °C til 60 °C)	Maksimal last: Rating
Beskrivelse	For vask av moderat skitne plagg merket ved 40 °C eller 60 °C.	

Quick Wash (Hurtigvask)	20 °C (20 °C til 40 °C)	Maksimal last: 1 kg
Beskrivelse	Vasker på kort tid mindre tøymengder med lett tilsmussede klær.	

Downloaded (Last ned Program)	60 °C	-
Beskrivelse	Med dette programmet kan du laste ned nye og spesielle vaskeprogram til apparatet ditt ved hjelp av en smarttelefon. Standardprogrammet er Allergy Care (Allergi) .	

MERK

- Velg passende vanntemperatur for valgt vaskeprogram. Følg alltid plaggenes vaskeanvisninger når du skal vaske for å unngå skade på klærne.
- Velg vasketemperatur og sentrifugehastigheten for det ønskede programmet.
- Den faktiske vanntemperaturen kan avvike fra den oppgitte programtemperaturen.
- Nøytralt vaskemiddel anbefales.

Ekstra valg

Program	TurboWash	Steam (Damp)
Cotton (Bomull)	●	●
Easy Care (Syntetisk)	●	●
Delicates (Finvask)	●	
Eco 40-60	●	●
Quick Wash (Hurtigvask)	● ^{*1}	

*1 Dette alternativet er automatisk inkludert i programmet.

Valgbar sentrifugehastighet

Program	Sentrifugehastighet	
	Standard	Tilgjengelig
Cotton (Bomull)	1400 omr / min	Alle
Quick Wash (Hurtigvask)	400 omr / min	Alle
Delicates (Finvask)	800 omr / min	Opp til 800 omr / min
Eco 40-60	1400 omr / min	Alle
Easy Care (Syntetisk)	1400 omr / min	Alle

MERK

- Faktisk maksimal sentrifugehastighet kan variere avhengig av last. Verdiene over er avrundet til nærmeste hundre.

Forbruksdata**Enhetsbeskrivelse****kg:** Vaskemengde**t:mm:** Programvarighet**kWh:** Energiforbruk**°C:** Maksimal temperatur på innside av tekstil**Liter:** Vannforbruk**omr / min:** Maksimal sentrifugehastighet

%: Gjenværende fuktighet etter sentrifugering. Høyere hastighet på sentrifugeringen fører til mer støy og mindre gjenværende fuktighet.

Vanlige programmer

Program	kg	t:mm	kWh	°C	Liter	omr / min	%
Cotton (Bomull) 20 °C	12	2:05	0,211	27	77,1	1350	50,0
Cotton (Bomull) 40 °C + Intensive (Intensiv)	12	4:24	0,588	29	71,8	1350	51,2
Cotton (Bomull) 60 °C	12	4:38	1,444	43	73,4	1350	51,0
Easy Care (Syntetisk)	5	3:04	0,859	32	64,5	1350	54,8
Quick Wash (Hurtigvask)	1	0:14	0,049	21	31,7	400	110,2
Eco 40-60 (Full)*¹	12	4:00	0,850	30	94,0	1350	45,0
Eco 40-60 (Halv)*¹	6	3:00	0,550	28	54,0	1350	45,5
Eco 40-60 (Kvart)*¹	3	2:40	0,320	25	43,0	1350	44,6

*1 Det er i stand til å rengjøre normalt skittent tøyvask som er erklært vaskbar ved 40 °C eller 60 °C, sammen i samme syklus, og at dette programmet brukes til å vurdere samsvar med EU økodesignforordning (EU 2019/2023).

MERK

- Testresultatet er avhengig av vanntrykket, vannets hardhetsgrad, vannets inngangstemperatur, romtemperaturen, type og mengde tøy, bruk av vaskemiddel avhengig av smusshetsgraden, svingninger i strømtilførselen og valgte tilleggsbehandlinger.
 - Verdiene for de vanlige programmene, unntatt syklusen **Eco 40-60**, er kun indikerende.
 - EU 2019/2023, gyldig fra 1. mars 2021, er relatert til energieffektivitetsklassene av EU 2019/2014.
 - Skann QR-koden på energietiketten som fulgte med maskinen. Den gir en nettløse til informasjonen som er relatert til ytelsen for dette produktet i EU EPREL-databasen. Behold energietiketten for senere referanser sammen med brukermanualen og alle dokumenter som hører til maskinen.
 - Modellnavnet finner du på klassifiseringsetiketten til maskinen. Åpne døren rundt åpningen til trommelen.
 - Besøk <https://eprel.ec.europa.eu> og søk på modellnavnet for å finne samme informasjon i EPREL.
-

Ekstra valg og funksjoner

Tilpasse et vaskeprogram

Hvert program har standardinnstillinger som velges automatisk. Du kan også tilpasse disse innstillingene ved å bruke disse knappene.

Wash (Vask)

Trykk på **Wash (Vask)**-knappen gjentatte ganger til ønsket smussnivå er valgt.

- **Pre Wash (Forvask):** til meget skitne klær
- **Intensive (Intensiv):** til normalt og meget skitne klær
- **Default (Standardinnstilling):** til normalt skitne klær

MERK

- Valgbare alternativer vil variere avhengig av det valgte programmet.

Rinse (Skyll)

Antall skyllinger kan velges ved å trykke på **Rinse (Skyll)**-knappen. Denne funksjonen anbefales for personer med allergier mot vaskemidler.

Spin (Sentrifugering)

Nivået på sentrifugeringsintensiteten kan velges ved å trykke på flere ganger på denne knappen. Trykk på **Spin (Sentrifugering)**-knappen for å velge sentrifugehastigheten.

Temp.

Denne knappen velger vasketemperatur for det valgte programmet.

Trykk på **Temp.**-knappen til valgt innstilling lyser.

- Velg vanntemperaturen som egner seg for typen klær du vasker. Følg vaskeanvisningene på plaggene for best resultater.

Følg de neste trinnene for å tilpasse et vaskeprogram:

- 1 Gjør klar klærne og legg dem i trommelen.
- 2 Trykk på **Strøm**-knappen.

- 3 Legg i vaskemiddel.

- 4 Velg et vaskeprogram.

- 5 Tilpasse vaskeprogrammet (**Wash (Vask)**, **Rinse (Skyll)**, **Spin (Sentrifugering)** og **Temp.**) etter behov.

- 6 Trykk på **Start/Pause**-knappen.

Bruk av kun sentrifugeringsfunksjon

- 1 Gjør klar klærne og legg dem i trommelen.

- 2 Trykk på **Strøm**-knappen.
 - Ikke velg et vaskeprogram, og ikke legg i vaskemiddel.

- 3 Trykk på **Spin (Sentrifugering)**-knappen.

- 4 Trykk på **Start/Pause**-knappen.

MERK

- Hvis du velger vaskeprogrammet, vil du ikke kunne velge bare en sentrifugering. Hvis dette skjer, kan du trykke på **Strøm**-knappen to ganger for å slå maskinen av og på.

Bruk av spesialvalg

Du kan tilpasse programmene ved å bruke følgende spesialvalg:

Steam (Damp)

Å legge til dette valget gir bedre rengjøringsresultater.

TurboWash

Å legge til dette alternativet reduserer programtiden, men de samme vaskeresultatene vil bli gitt.

Følg de neste trinnene for å bruke et spesialvalg:

- 1 Trykk på **Strøm**-knappen.
- 2 Velg et vaskeprogram.
- 3 Endre vaskeprogrammet (**Temp., Rinse (Skyll)** eller **Spin (Sentrifugering)**) etter behov.
- 4 Trykk på **Steam (Damp)**- eller **TurboWash**-knappen.
- 5 Trykk på **Start/Pause**-knappen.

Prepare to Dry (Forbered til tørking)

Innstilling av denne funksjonen lar tørketrommelen gå automatisk etter vaskeprogrammet.

Følg de neste trinnene for å bruke et spesialvalg:

- 1 Trykk på **Strøm**-knappen på vaskemaskinen.
- 2 Velg et vaskeprogram.
- 3 Endre vaskeprogrammet (**Temp., Rinse (Skyll)** eller **Spin (Sentrifugering)**) om nødvendig.
- 4 Trykk på **Prepare to Dry (Forbered til tørking)**-knappen på vaskemaskinen.
- 5 Trykk på **Start/Pause**-knappen på vaskemaskinen.

- Når tørketrommelen snus, vises det sammenkoblede tørkeprogrammet og alternativet.
- Etter at vekten er registrert, viser tørketrommelens estimerte gjenværende tørketid i ca. 1 minutt.
Mens **Prepare to Dry (Forbered til tørking)** er i bruk, viser tørketrommeldisplayet P_rE.

- 6 Etter at vaskeprogrammet er ferdig, legger du plagg inn i tørketrommelen og lukker døren.
- 7 Trykk på **Start/Pause**-knappen på tørketrommelen.
 - Tørketrommeldisplayet viser beregnet gjenværende tørketid.

MERK

- Funksjonen **Prepare to Dry (Forbered til tørking)** aktiveres ikke i følgende tilfeller:
 - Hvis du ikke starter tørketrommelen innen 15 minutter etter at vaskeprogrammet er ferdig
 - Hvis tørketrommelen er frakoblet
 - Hvis fjernkontrollfunksjonen brukes
 - Hvis vaskemaskinen eller tørketrommelen slås av mens du stiller inn **Prepare to Dry (Forbered til tørking)**-funksjonen
- Når alternativet er valgt, fungerer bare **Strøm**-knappen og låser døren. Åpne døren til tørketrommelen etter at vaskeprogrammet er ferdig.

Bruke grunnleggende alternativer

Du kan tilpasse programmene ved å bruke følgende grunnleggende alternativer:

Rinse+Spin (Skylling+Sentrifugering)

Den lar deg skylle og sentrifugere en last separat fra et vanlig program. Det er nyttig for å forhindre at ferske flekker setter seg i tekstiler.

- 1 Trykk på **Strøm**-knappen.

- 2 Velg et vaskeprogram.
- 3 Trykk og hold inne **Temp.**-knappen i tre sekunder etter behov.
 - Du kan endre sentrifugehastigheten ved å trykke på **Spin (Sentrifugering)**-knappen.
- 4 Trykk på **Start/Pause**-knappen.

Innstillinger

Child Lock (Barnelås)

Bruk dette alternativet for å låse knappene på betjeningspanelet. Denne funksjonen kan forhindre at barn endrer programmer eller bruker apparatet.

MERK

- Når denne funksjonen er aktivert, låses alle knappene unntatt **Strøm**-knappen.
 - Når kontrollene er låst, vises  og gjenstående tid om hverandre på displayet under vasking så lenge denne funksjonen er aktivert.
 - Å skru av strømmen vil ikke tilbakestille barnesikringen. Du må deaktivere dette alternativet før du får tilgang til noen andre funksjoner.
-

Låse betjeningspanelet

- 1 Slå på maskinen.
- 2 Trykk og hold inne **Spin (Sentrifugering)**-knappen i 3 sekunder for å aktivere denne funksjonen.
 - Du hører en pipelyd og  dukker opp i displayet.

Låse opp betjeningspanelet

- 1 Slå på maskinen.

DRIFT – TØRKETROMMEL

Bruk av vaskemaskinen

Bruk av tørketrommelen

Før den første syklusen setter du apparatet til å tørke i 5 minutter for å varme opp trommelen. Åpne døren mellom vask de første par gangene du bruker apparatet for å bli kvitt lukt i apparatet.

Barn skal være under oppsyn slik at de ikke klattrer inn i trommelen.

- 1 Påse at lofilteret er rent.

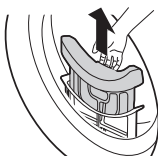

- Åpne døren og sørg for at lofilteret er rent. Hvis lofilteret er fullt av lo, vil tørketiden være lenger enn normalt.

- 2 Legg klærne i trommelen etter at du har sortert dem, og lukk døren.

- Skyv klærne godt inn i trommelen for å holde de på avstand fra dørforseglingen. Hvis klær setter seg fast mellom døren og forseglingen, kan de bli skadet under tørkingen.
- Klærne skal sorteres etter tekstiltyper og tørkenivå.
- Alle snorer og belter skal knyttes godt og festes før de legges i trommelen.

- 3 Trykk på **Strøm**-knappen for å slå på apparatet.
 - Avhengig av modellene kan **Strøm**-knappen lyse for å indikere at apparatet er klart til tørking.

- 4 Trykk på programknappen gjentatte ganger eller drei på programvalgknappen til ønsket program er valgt.

- 5 Hold inne **Start/Pause**-knappen for å starte tørkeprogrammet.

MERK

- Apparatet vasker av lo, som bygger seg opp på overflaten av luftavfukteren, automatisk med vann som er kondensert fra klærne under bruk.
- Hyppigheten av å rengjøre kondensatoren kan variere avhengig av størrelsen og opprinnelig fuktighetsnivå på klærne.

- 6 Når tørkeprogrammet er ferdig, åpner du døren og tar ut tøyet.

⚠ FARE

- Vær forsiktig! Trommelen kan fortsatt være varm.

- 7 Trykk på **Strøm**-knappen for å slå av apparatet.

- 8 Rengjør lofilteret.

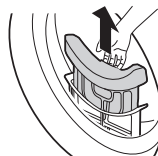

- 9 For å bidra til å redusere luktdannelse kan du la døren til trommelen stå åpen eller på gløtt over en kort periode, hvis mulig, for å ventilere trommelen etter bruk.

⚠ ADVARSEL

- Av sikkerhetshensyn skal ikke dyr eller barn oppholde seg i apparatet. Dette kan forårsake skade eller personskade.

MERK

- Den siste delen av tørkesyklusen gjennomføres uten varme (nedkjølingsfase) for at plaggene skal bli liggende ved en temperatur som gjør at de ikke blir ødelagt.
- En høy omgivelsestemperatur og et lite rom kan både redusere tørketid og energiforbruk.

Forberedelse av klesvasken

MERK

- Ikke overfyll apparatet. Dette er for å sikre best mulig tørkeytelse og mest effektivt energiforbruk.

Sjekk av klærne før de legges inn

⚠ FARE

- Sjekk at klærne ikke har satt seg fast mellom apparatet og døren. Ellers kan det være at klærne blir skadet under tørkingen.
- Legg merke til den maksimale tøykapasiteten på programtabellen for det relevante tørkeprogrammet for å få et best mulig resultat. For store tøymengder gir et dårlig resultat og forårsaker unødvendige krøller.
- Ikke legg klisssløte klær i apparatet. Dette vil føre til økt tørketid og energiforbruk. Sørg for at klærne spinnes grundig før du legger de inn.
- En tøymengde med miksede tekstiler kan føre til lengre tørketid og at tiden som gjenstår på displayet pauses under aktiv tørking. Den gjenværende tiden vil da fortsette når det er den faktiske tiden som gjenstår.
- Pass på å tømme alle lommer. Gjenstander som spikre, hårspenner, fyrstikker, pennner, mynter og nøkler kan skade både maskinen og plaggene dine.

- Fjern løse belter og lukk glidelåser og hekter og knyt snorer for å sikre at disse ikke setter seg fast i andre klær.

Sortering av klær

Alle klær har en vaskeanvisning, så det anbefales at du tørker klærne i henhold til vaskelappen.

Sorter klærne etter størrelse og tekstiltipe, og gjør deretter klar klærne i henhold til symbolene på vaskeanvisningene.

Ullplagg

- Påse at du følger symbolene på vaskeanvisningen først. Det er mulig at ull ikke tørkes fullstendig under syklusen, og du skal ikke gjenta tørking av ull. Strekk ullplaggene til deres opprinnelig form, og tørk dem mens de ligger flatt.

Vevde og løkkestrikkede materialer

- Noen vevde og løkkestrikkede materialer kan krympe, avhengig av kvaliteten.

Stoffer som ikke skal strykes og syntetiske stoffer

- Ikke overbelast apparatet. Ta ut plagg som ikke skal strykes så snart apparatet stanser for å redusere krølling.

Babytøy og nattøy

- Sjekk alltid vaskelappen.

Gummi og plast













- Ikke tørk noe som er laget av, eller som inneholder gummi eller plast, slik som:
 - Forklær, smekker og stoltrekk
 - Gardiner og bordduker
 - Badematter

Glassfiber

- Ikke tørk glassfiberplagg i apparatet. Glasspartikler som er etterlatt i apparatet kan sette seg fast i klærne neste gang det brukes.

Sjekk vaskeanvisningen på klærne

Symbolene på vaskeanvisningen på klærne gir informasjon om stoffene i plagget og hvordan det skal vaskes.

Symbol	Beskrivelse
	Tørk
	Tørk i trommel
	Permanent press / krøllebestandig
	Finvask
	Ikke tørk i tørketrommel
	Ikke tørk
	Høy varme
	Middels varme
	Lav varme
	Ikke noe varme/luft
	Tørkestativ / heng til tørk
	Dryppes tørr
	Tørkes flatt
	I skyggen

Kontrollpanel og programtabell

Betjeningspanelets funksjoner

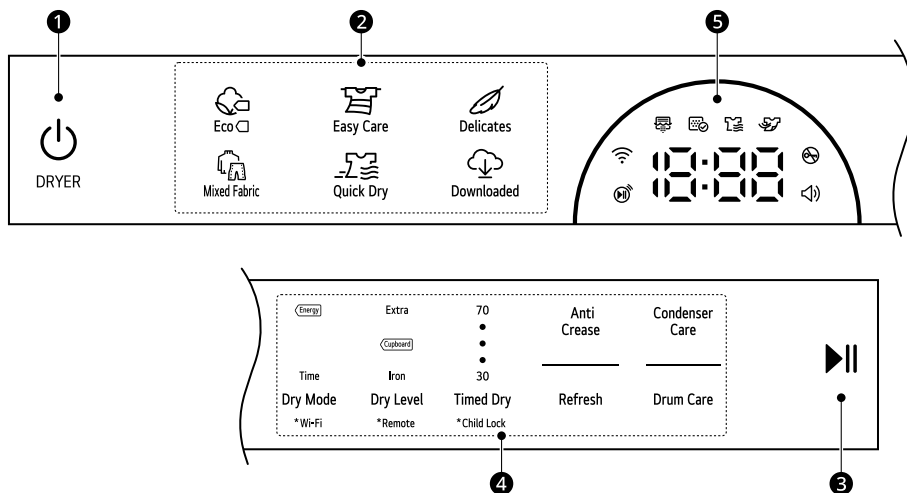



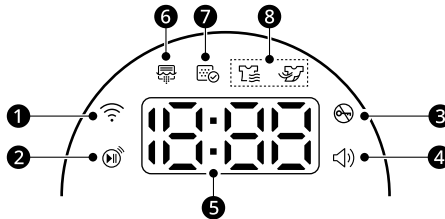

	Beskrivelse
1	<p>Strøm På/av-knapp</p> <ul style="list-style-type: none"> Trykk på knappen for å slå på apparatet. Hold igjen for å slå av apparatet. Hvis du trykker på Strøm-knappen under et program, avbrytes programmet og eventuelle innlastingsinnstillinger går tapt.
2	<p>Programknapper</p> <ul style="list-style-type: none"> Programmene er tilgjengelige i henhold til typen klær. Lampen vil tennes for å angi valgt program.
3	<p>Start/Pause Knappen</p> <ul style="list-style-type: none"> Start/Pause-knappen brukes for å starte eller pause et tørkeprogram. Når pause er aktivert, slås strømmen automatisk av etter en viss tid, av sikkerhetshensyn.

	Beskrivelse
4	<p>Ekstra programknapper / Ekstraalternativer og -funksjoner</p> <ul style="list-style-type: none"> • Bruk disse knappene til å velge de ønskede alternativene for det valgte programmet. Ikke alle alternativene er tilgjengelige for hvert program. <p>Remote (Fjernstart)</p> <ul style="list-style-type: none"> • Med LG ThinQ-appen kan du bruke en smarttelefon til å fjernstyre apparatet ditt. • For å bruke fjernstartfunksjonen, se SMARTFUNKSJONER. <p>Wi-Fi</p> <ul style="list-style-type: none"> • Trykk og hold inne Dry Mode (Tørkemode)-knappen i 3 sekunder for å starte tilkoblingen mellom apparatet og LG ThinQ-appen.
5	<p>Display for tid og status</p> <ul style="list-style-type: none"> • Displayet viser innstillinger, beregnet tid som gjenstår, valg og statusmeldinger. Når maskinen er skrudd på, vil standardinnstillingene lyse på skjermen.

Display for tid og status



	Beskrivelse
1	📶 lyser når apparatet er tilkoblet et Wi-Fi-hjemmenettverk.
2	📱 lyser når fjernstyrt funksjonen er aktivert.
3	🔒 lyser når programmet starter og døren er låst.
4	🔊 lyser når pipetonen er på. Denne funksjonen kan bare slås på eller av via LG ThinQ -applikasjonen.
5	<p>Display av gjenstående tid</p> <ul style="list-style-type: none"> • Når det velges et tørkeprogram, vises varigheten av det valgte programmet. Varigheten endrer seg når du velger ekstra programalternativer. • Feilmeldinger vises når apparatet diagnostiserer problemer.

	Beskrivelse
6	 lyser eller blinker mens kondensatoren vaskes eller tinemodus er i drift. <ul style="list-style-type: none"> Kondensatorrensjøring utføres hver 30. tørkesyklus. <p>MERK</p> <ul style="list-style-type: none"> Tørketiden vil være lengre enn vanlig når kondensatoren vaskes. Hvis en liten mengde klær tørkes, vil kondensatoren ikke vaskes fordi det akkumulerte vannet under tørkesyklusen ikke er nok til å vaske kondensatoren.
7	 lyser når lofilteret må rengjøres eller settes på plass. <ul style="list-style-type: none"> Rengjøringsvarsel: Når du trykker på Strøm-knappen, vises ikonet. Plasseringsmelding: Når lofilteret ikke er satt inn, vil ikke apparatet fungere.
8	<p>Programstatusindikatorer</p> <ul style="list-style-type: none">  lyser når apparatet er i tørkemodeus.  lyser når apparatet er i nedkjølingsmodus.

Veiledning for tørkeprogram

Program	Eco 	Maksimal kapasitet for tøymengde	Til kapasitet
Beskrivelse	Bruk til tørking med lavere energiforbruk av alle normale artikler slik som bomull, sengetøy, skjorter, bukser eller blandede innlastinger, unntatt skjøre tekstiler slik som ull eller silke.		
Dry Level (Tørrhetsgrad)	Standard : Cupboard (Skaptørt)	Tilgjengelig: Alle	

Program	Easy Care (Syntetisk)	Maksimal kapasitet for tøymengde	4 kg
Beskrivelse	Tørker klær som ikke trenger å strykes etter tørking. <ul style="list-style-type: none"> Brukes på plagg av polyamid, akryl og polyester. 		
Dry Level (Tørrhetsgrad)	Standard : Cupboard (Skaptørt)	Tilgjengelig: Cupboard (Skaptørt), Iron (Stryketørt)	

Program	Delicates (Finvask)	Maksimal kapasitet for tøymengde	1,5 kg
Beskrivelse	Bruk dette programmet til å tørke dresskjorter/bluser, nylon, finere undertøy, eller blonder som har lett for å bli ødelagte.		
Dry Level (Tørrhetsgrad)	Ikke justerbar		

Program	Mixed Fabric (Blandet Tekstiler)	Maksimal kapasitet for tøymengde	4 kg
Beskrivelse	Tørker blandede tekstiler samtidig. <ul style="list-style-type: none"> Forskjellige tekstiltyper med unntak av spesielle plagg (silke/delicate, sportstøy, mørke klær, ull, dyner/gardiner). 		
Dry Level (Tørrhetsgrad)	Standard : Cupboard (Skaptørt)	Tilgjengelig: Alle	

Program	Quick Dry (Hurtigtørk)	Maksimal kapasitet for tøymengde	1 kg
Beskrivelse	Bruk dette programmet for å tørke lette eller små artikler.		
Dry Level (Tørrhetsgrad)	Ikke justerbar		

Program	Downloaded (Last ned Program)	-	-
Beskrivelse	Med dette programmet kan du laste ned nye og spesielle vaskeprogram til apparatet ditt ved hjelp av en smarttelefon. Standardprogrammet er Allergy Care (Allergi) .		

Ekstra valg

Program	Dry Mode (Tørkmodus)
Eco <input type="checkbox"/>	Energy (Energi) ^{*1}
	Time (Tid)
Easy Care (Syntetisk)	Energy (Energi) ^{*1}
Delicates (Finvask)	Energy (Energi) ^{*1}

Program	Dry Mode (Tørkemode)
Mixed Fabric (Blandet Tekstiler)	Energy (Energi)
	Time (Tid) ^{*1}
Quick Dry (Hurtigtørk)	Time (Tid) ^{*1}

*1 Dette alternativet er automatisk inkludert i programmet.

MERK

- Bare programmene **Eco** , **Easy Care (Syntetisk)** og **Mixed Fabric (Blandet Tekstiler)** er tilgjengelig ved valg av tørrhetsnivå.
- Alternativet **Anti Crease (Anti-krøll)** kan velges for alle tørkeprogrammer.
- Den estimerte tiden som gjenstår endres hvis du velger ekstra alternativer for programmet.

Testet i samsvar med EN 61121 og direktiv 2023/2533

- En avløpsslange bør være tilkoblet apparatet for testen i samsvar med EN 61121 og direktiv 2023/2533. Hvis avløpsslangen ikke er tilkoblet apparatet, koble avløpsslangen til apparatet ved å henvise til **Installasjon av avløpsslange**.
- Still inn programmet på **Eco** + **Cupboard (Skaptørt)** + **Energy (Energi)** (full og halv maskin) for test i overensstemmelse med EN 61121 og direktiv 2023/2533.
- Eco** + **Cupboard (Skaptørt)** + **Energy (Energi)** er egnet for å tørke våt bomullsvask, og dette programmet brukes for å vurdere samsvar med EN 61121 og direktiv 2023/2533.
- Eco** + **Cupboard (Skaptørt)** + **Energy (Energi)** er det mest effektive programmet når det gjelder energiforbruk ved tørking av våtvask av bomull.
- Testresultatet avhenger av romtemperatur, type klær og klesmengde, vannhardhet og temperatur på vanninntak, svingninger i strømtilførselen og valgte tilleggsbehandlinger.

Forbruksdata

Enhetsbeskrivelse

kg: Vaskemengde (vekt på tørr vask)

rpm (sentrifugert ved): Valgt sentrifugehastighet i vaskemaskin

Innledende (%): Gjenværende fuktighet i tøyet etter sentrifugering

t:mm: Programvarighet

kWh: Energiforbruk

dB: Nivå på lyd effekt

Vanlige programmer

Program	kg	rpm (sentrifuge rt ved)	Innledende (%)	t:mm	kWh
Delicates (Finvask)	1,5	800	45	1:50	0,53
Wool (Ull)*1	1	800	35	0:30	0,15
Easy Care (Syntetisk) + Cupboard (Skaptørt)	4	1400	40	1:25	0,67
Easy Care (Syntetisk) + Iron (Stryketørt)	4	1400	40	0:45	0,40

Standardprogrammer

Program	kg	t:mm	kWh	dB
Eco  + Cupboard (Skaptørt)*2	10	4:59	1,79	62
	5	2:40	0,92	-

*1 Dette programmet kan lastes ned til apparatet med en smarttelefon.

*2 Testprogram basert på 60 % fuktighetsinnhold i henhold til forordning (EU) 2023/2534 for energimerking, målt i henhold til EN 61121

MERK

- Testresultatet avhenger av romtemperatur, type klær og klesmengde, restfuktighetsnivåer etter sentrifugering, svingninger i strømtilførselen og valgte tilleggsbehandlinger.
- Testresultatene er basert på programmets standard **Dry Mode (Tørkemodus)**-innstillinger.
- Verdiene for de vanlige programmene, bortsett fra standardprogrammene, er kun veiledende.
- Skann QR-koden på energietiketten som fulgte med maskinen. Den gir en nettløse til informasjonen som er relatert til ytelsen for dette produktet i EU EPREL-databasen. Behold energietiketten for senere referanser sammen med brukermanualen og alle dokumenter som hører til maskinen.
- Modellnavnet finner du på klassifiseringsetiketten til maskinen. Åpne døren rundt åpningen til trommelen.
- Besøk <https://eprel.ec.europa.eu> og søk på modellnavnet for å finne samme informasjon i EPREL.

Ekstra valg og funksjoner

Tilpasse et tørkeprogram

Hvert program har standardinnstillinger som velges automatisk. Du kan også tilpasse disse innstillingene ved å bruke disse knappene.

Dry Mode (Tørkemodus)

Trykk på **Dry Mode (Tørkemodus)**-knappen flere ganger for muligheten til å spare energi eller tid.

- **Energy (Energi):** Energisparingsalternativ.
- **Time (Tid):** Tidssparingsalternativ.

MERK

- Valgbare alternativer vil variere avhengig av det valgte programmet.

Dry Level (Tørrhetsgrad)

Den lar deg velge tørrhetsnivå for tørkeprogrammet.

- **Extra (Ekstra Tørt):** For tykke og vatterte tekstiler
- **Cupboard (Skaptørt):** For tekstiler som ikke må strykes
- **Iron (Stryketørt):** For tekstiler som må strykes

Timed Dry (Tidsstyrt)

Bruk dette alternativet til å manuelt velge tørketiden, fra 30 til 70 minutter, i trinn på 10 minutter. Bruk denne for små belastninger eller for å redusere rynker.

MERK

- Klær kan fortsatt være fuktige avhengig av klærnes stofftype etter tørking. I dette tilfellet, bruk dette alternativet for å tørke klærne mer grundig.

Følg de neste trinnene for å tilpasse et tørkeprogram:

1 Gjør klar klærne og legg dem i trommelen.

2 Trykk på **Strøm**-knappen.

3 Velg et tørkeprogram.

4 Tilpass tørkeprogrammet (**Dry Mode (Tørkemodus)**, **Dry Level (Tørrhetsgrad)** og **Timed Dry (Tidsstyrt)**) etter behov.

5 Holde inne **Start/Pause**-knappen.

Bruk av spesialvalg

Du kan tilpasse programmene ved å bruke følgende spesialvalg:

Anti Crease (Anti-krøll)

Ved å velge dette alternativet vil lasten senkes med jevne mellomrom i opptil 2 timer etter valgt program, eller til døren åpnes. Dette er nyttig for å forhindre rynker når du ikke umiddelbart er i stand til å fjerne gjenstander fra tørketrommelen.

- Trykk på **Anti Crease (Anti-krøll)**-knappen før du starter et tørkeprogram.

MERK

- Når funksjonen er stilt inn, vises et rektangel med en stiplet linje og **End** på displayet.
- Når funksjonen er stilt inn, er det kun **Strøm**-, **Start/Pause**- og **Anti Crease (Anti-krøll)**-knappene som fungerer etter at tørkeprogrammet avsluttes.
- Når et tørkeprogram kjører, sett programmet på pause først for å stille inn alternativet.
- Slå alltid av apparatet før du tar ut klærne.

Følg de neste trinnene for å bruke et spesialvalg:

1 Trykk på **Strøm**-knappen.

2 Velg et tørkeprogram.

3 Velg alternativet **Anti Crease (Anti-krøll)**.

- 4 Holde inne **Start/Pause**-knappen.

Spesielt program

Refresh (Oppfrisk)

Denne syklusen bidrar til å redusere lukt i klær som ikke trenger vask.

Rack Dry (Tørkehylle)

Dette programmet er utformet for bruk med klesvask som må tørkes flatt, uten tromling, deriblant gensere og finvask.

For å bruke dette programmet trenger du en tørkehylle som er plassert inne i apparatet. Fjern emballasjen fra hyllen i tørketrommelen før tørking.

Dette programmet kan lastes ned til apparatet med en smarttelefon.

MERK

- Noen modeller selges ikke med alle tilgjengelige tilleggsdelene, og det kan være at du må kjøpe tørkehylle dersom den ikke fulgte med modellen din. Ta kontakt med LG Electronics kundeinformasjonssenter eller gå til LGs nettsted på <http://www.lg.com> for å kjøpe den.

- 1 Åpne døren.

- 2 Fest kroken på tørkehylle i midten av trommelen.

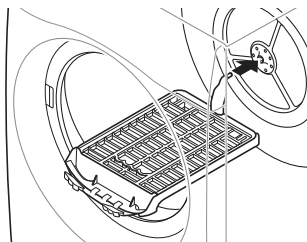

- 3 Plasser tørkehylle på strukturen over lofilteret og trykk det ned for å feste det.

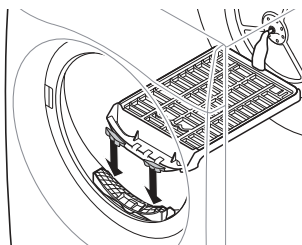

- 4 Legg våte plagg oppå stativet. Påse at det er nok plass rundt plaggene, slik at luften kan sirkulere.

- Tørkehylle beveger seg ikke, men trommelen roterer.

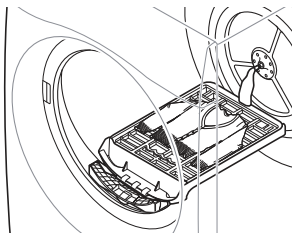

- 5 Lukk døren.

- 6 Slå på apparatet og velg **Timed Dry (Tidsstyrt)** for å finjustere tørketiden.

- 7 Trykk på **Start/Pause**-knappen.

MERK

- Kontroller lofilteret og fjern oppsamlet lo fra plaggene du har tørket på hylle.

Innstillinger

Child Lock (Barnelås)

Bruk dette alternativet for å låse knappene på betjeningspanelet. Denne funksjonen kan

forhindre at barn endrer programmer eller bruker apparatet.

MERK

- Når denne funksjonen er aktivert, låses alle knappene unntatt **Strøm**-knappen.
- Når kontrollene er låst, vises  og gjenstående tid om hverandre på displayet under tørking så lenge denne funksjonen er aktivert.
- Å skru av strømmen vil ikke tilbakestille barnesikringen. Du må deaktivere dette alternativet før du får tilgang til noen andre funksjoner.

Låse betjeningspanelet

- 1 Slå på maskinen.
- 2 Trykk og hold inne **Timed Dry (Tidsstyrt)**-knappen i 3 sekunder for å aktivere denne funksjonen.
 - Du hører en pipelyd og  dukker opp i displayet.

Låse opp betjeningspanelet

- 1 Slå på maskinen.
- 2 Trykk og hold inne **Timed Dry (Tidsstyrt)**-knappen i 3 sekunder for å deaktivere denne funksjonen.

SMARTFUNKSJONER

Bruk av LG ThinQ-appen

Med **LG ThinQ**-appen kan du kommunisere med apparatet via en smarttelefon.

LG ThinQs appfunksjoner

Kommuniser med enheten fra en smarttelefon ved bruk av de praktiske smartfunksjonene.

Fjernstart

Det gjør at du kan kontrollere apparatet ved fjernstyring fra **LG ThinQ**-applikasjonen.

Last ned syklus

Du kan laste ned nye og spesielle programmer som ikke er inkludert i standardprogrammene på apparatet.

En rekke spesialprogrammer som er spesifikke for apparatet, kan lastes ned til enhetene som er registrerte.

Når programnedlastingen er ferdig i apparatet, beholder apparatet det nedlastede programmet inntil et nytt program er lastet ned.

MERK

- Apparatet kan kun lagre ett program om gangen.

Skysyklus

Skysyklusene inkluderer mange sykluser som startes fra **LG ThinQ**-applikasjonen. Skysyklusen slettes imidlertid fra apparatet når strømmen slås av.

Smartsammenkobling

Denne funksjonen velger automatisk tørkesyklusen for å samsvare med vaskesyklusen.

- Denne funksjonen er ikke standard. Denne funksjonen kan bare slås på eller av via **LG ThinQ**-applikasjonen.
- Du kan ikke bruke **Smartsammenkobling**-funksjonen tre timer etter at vaskesyklusen er ferdig.

Trommelrengjøringsveileder (Vaskemaskin)

Funksjonen viser hvor mange programmer som gjenstår før det er tid for å kjøre **Tub Clean (Rengjøring av Trommelen)**-funksjonen.

Energiøverbåking

Denne funksjonen kontrollerer strømforbruket for de siste syklusene som er brukt, og det månedlige gjennomsnittet.

Smart Diagnosis

Denne funksjonen gir nyttig informasjon for å diagnostisere og løse problemer med maskinen, basert på bruksmønsteret.

Innstillinger

Lar deg stille inn forskjellige valg på apparatet og i appen.

Push-varsel

Når syklusen er ferdig, eller apparatet har problemer, har du mulighet til å motta push-varslere på en smarttelefon. Varslene sendes selv om **LG ThinQ**-appen er av.

MERK

- I følgende tilfeller må du oppdatere nettverksinformasjonen for hver enhet i **LG ThinQ**-applikasjonen under **Enhetskort > Innstillinger > Skift nettverk**.
 - trådløse ruter er endret
 - passord for trådløse ruter er endret
 - Internett-leverandør er endret
- Appen er gjenstand for endringer i forbindelse med videreutvikling uten videre varsel.
- Funksjoner kan variere etter modell.

Installere LG ThinQ-appen og koble til et LG-apparat

Modeller med QR-kode

Skann QR-koden knyttet til produktet ved hjelp av kameraet eller en QR-kodeleserapp på smarttelefonen.

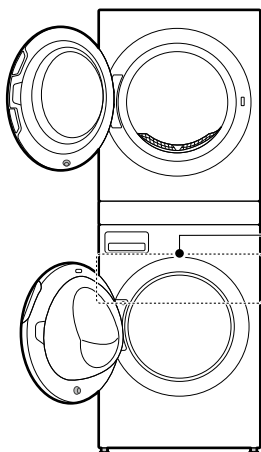

Modeller uten QR-kode

- 1 Søk etter og installer **LG ThinQ**-appen i Google Play Store eller Apple App Store på en smarttelefon.
- 2 Kjør **LG ThinQ**-appen og logg inn med din eksisterende konto eller opprett en LG-konto og logg inn.
- 3 Trykk på legg til (+)-knappen på **LG ThinQ**-appen for å koble til LG-apparatet ditt. Følg instruksjonene i appen for å fullføre prosessen.

MERK

- Du kan bli bedt om å oppgi et passord for å koble til LG-nettverket (ikke hjemmenettverket ditt) under wifi-oppsettet. Passordet er de siste fire tegnene i nettverksnavnet, gjentatt to ganger, uten mellomrom. Hvis nettverksnavnet for eksempel vises som LG_XXXX_8b92, skal du skrive inn 8b928b92 som passord. Passordet skiller mellom store og små bokstaver og de siste fire tegnene er unike for apparatet ditt.
- For verifisering av det trådløse nettverket, sjekk at -symbolet på betjeningspanelet lyser.
- Enheten støtter kun 2,4 GHz trådløse nettverk. For å sjekke nettverksfrekvensen, kontakt internettleverandøren din eller slå opp i håndboken for den trådløse ruteren.
- **LG ThinQ** er ikke ansvarlig for eventuelle problemer med nettverkstilkoblingen eller feil eller svikt forårsaket av nettverkstilkoblingen.
- Hvis maskinen har problemer med å koble til WiFi-nettverket, kan dette skyldes at den står for langt unna ruterens. Kjøp en WiFi-forsterker (signalforsterker) for å forbedre WiFi-signalets styrke.
- WiFi-tilkoblingen kan kanskje ikke koble til, eller kan bli avbrutt på grunn av hjemmenettverkets miljø.
- Problemer med nettverksforbindelsen kan skyldes feil fra internettleverandørens side.
- De trådløse omgivelsene kan påvirke hastigheten til den trådløse nettverkstjenesten.
- Hvis maskinen ikke kan registreres på grunn av problemer med den trådløse overføringen, plugges du ut maskinen, venter omkring et minutt og prøver igjen.
- Brannmuren på den trådløse ruterens er aktivert, deaktiver brannmuren eller legg til et unntak.
- Trådløst nettverksnavn (SSID) bør være en kombinasjon av kun bokstaver og tall. (Ikke bruk spesialtegn)
- Smarttelefonens brukergrensesnitt (UI) kan variere avhengig av mobilens operativsystem (OS) og produsenten.
- Hvis sikkerhetsprotokollen for ruterens er satt til **WEP**, er det mulig at nettverket ikke kan registreres. Prøv andre sikkerhetsprotokoller

(WPA2 anbefales), deretter kobler du til produktet på nytt.

Fjernstyrt bruk av maskinen

Remote (Fjernstart)

Bruk en smarttelefon til å fjernstyre enheten. Du kan også overvåke programmet, slik at du vet hvor lenge det er til syklusen er ferdig.

Hvordan bruke denne funksjonen

- 1 Legg klærne inn i trommelen.
- 2 Trykk på **Strøm**-knappen.
- 3 Trykk og hold inne **Remote (Fjernstart)**-knappen i 3 sekunder for å aktivere fjernstyrtfunksjonen.
- 4 Starte en syklus fra **LG ThinQ**-applikasjonen på smarttelefonen din.

MERK

- Når funksjonen er aktivert, kan du starte en syklus fra **LG ThinQ**-smarttelefonappen. Hvis syklusen ikke har startet, vil maskinen vente med å starte syklusen frem til den slås av fjernstyrt via applikasjonen eller funksjonen deaktiveres.
- Hvis døren er åpen, kan du ikke starte syklusen fjernstyrt.

Deaktiver denne funksjonen manuelt

Når denne funksjonen er aktivert, kan du trykke og holde inne **Remote (Fjernstart)**-knappen i 3 sekunder.

Delay End (Forsinkelse)

Innstilling av denne funksjonen lar apparatet starte automatisk og avsluttes etter en spesifisert tid.

Hvordan bruke denne funksjonen

- 1 Legg klærne inn i trommelen.
- 2 Trykk på **Strøm**-knappen.
- 3 Kjør **LG ThinQ**-appen og velg produktet.
 - Velg vaskemaskinen for vasking.
 - Velg tørketrommelen for tørking.
- 4 Velg et vaske- eller tørkeprogram.
- 5 Trykk på **Delay End (Forsinkelse)** og angi forsinkelsestiden.
- 6 Starte en syklus fra **LG ThinQ**-applikasjonen på smarttelefonen din.

MERK

- Forsinkelsestiden er tiden som gjenstår til programmet er ferdig, ikke starten av det. Den faktiske driftstiden kan variere med vanntemperatur, klær og andre faktorer.
- Unngå å bruke flytende vaskemiddel til dette alternativet.

Spesifikasjoner for radioutstyr

Type	Bruksfrekvensområde	Utgangseffekt (maks)
Trådløst LAN	2400 MHz ~ 2483,5 MHz	< 100 mW
Bluetooth*1		

*1 Denne funksjonen er bare tilgjengelig på noen modeller.

Trådløs S/W versjon: V 1.0

Med hensyn til brukeren bør ikke enheten installeres og betjenes uten en minimum avstand på 20 cm mellom enhet og kropp.

Effekt av nettverksaktivering på strømforbruk

Aktiveringen av nettverkstilkoblingen kan øke strømforbruket til maskinen.

Samsvarserklæring



LG Electronics erklærer herved at denne radioutstyrstypen av vaskemaskin er i overensstemmelse med direktiv 2014/53/EU. Fullstendig tekst om EUs samsvarserklæring er tilgjengelig på følgende nettadresse: <http://www.lg.com/global/support/cedoc/cedoc#>

Aktiverer nettverkstilkobling

- 1 Kjør **LG ThinQ**-applikasjonen.
- 2 Velg og trykk på **Wash Tower** i applikasjonen.
- 3 Trykk på **Strøm**-knappen på kontrollpanelet.
- 4 Trykk og hold inne **Wi-Fi**-knappen i 3 sekunder på kontrollpanelet.
 - Wi-Fi-LED-en blinker under tilkoblingsprosessen.

Deaktiverer nettverkstilkobling

Vaskemaskin

- 1 Kjør **LG ThinQ**-applikasjonen.

- 2 Velg og trykk på apparatet du registrerte i applikasjonen.

- 3 Velg og trykk på **Slett enhet** innstillingsmenyen for å frakoble den.

- 4 Trykk på **Strøm**-knappen på kontrollpanelet.

- 5 Trykk og hold inne **Spin (Sentrifugering)**- og **TurboWash**-knappen samtidig i 3 sekunder for å deaktivere nettverkstilkoblingen.

Tørketrommel

- 1 Kjør **LG ThinQ**-applikasjonen.

- 2 Velg og trykk på apparatet du registrerte i applikasjonen.

- 3 Velg og trykk på **Slett enhet** innstillingsmenyen for å frakoble den.

- 4 Trykk på **Strøm**-knappen på kontrollpanelet.

- 5 Trykk og hold inne **Timed Dry (Tidsstyrt)**- og **Condenser Care (Pleie av Kondensatoren)**-knappen samtidig i 3 sekunder for å deaktivere nettverkstilkoblingen.

Melding med informasjon om programvare med åpen kildekode

Besøk <https://opensource.lge.com> for å motta kildekode under GPL, LGPL, MPL og andre lisenser for åpen kildekode med krav om å offentliggjøre kildekode, som dette produktet inneholder, og for å få tilgang til alle lisensvilkår, notiser om opphavsrett og andre relevante dokumenter det er henvist til.

LG Electronics vil også gi deg åpen kildekode på CD-ROM mot å få dekket distribusjonskostnadene (som utgifter til medier, frakt og ekspedisjon). Send en forespørsel til opensource@lge.com.

Tilbudet er gyldig for enhver som innehar denne informasjonen i tre år etter vår siste forsendelse av dette produktet.

Smart Diagnosis

Bruk denne funksjonen til å diagnostisere og løse problemer med apparatet ditt.

MERK

- For grunner som ikke kan tilskrives forsømmelse fra LGE, kan det hende at tjenesten ikke fungerer på grunn av eksterne faktorer som for eksempel, men ikke begrenset til, utilgjengelig Wi-Fi, Wi-Fi-fragobling, lokale retningslinjer for appbutikker eller apputilgjengelighet.
- Funksjonen kan endres uten forvarsel, og den kan ha et annet format avhengig av hvor du befinner deg.

Bruk av LG ThinQ til å diagnostisere problemer

Hvis du opplever problemer med apparatet som er utstyrt med Wi-Fi, kan det overføre feilsøkningsdata til en smarttelefon ved hjelp av **LG ThinQ**-appen.

- Åpne **LG ThinQ**-appen og velg **Smart Diagnosis**-funksjonen i menyen. Følg instruksjonene i **LG ThinQ**-appen.

Bruk av hørbar diagnose til å diagnostisere problemer

Følg instruksjonene nedenfor for å bruke metoden for hørbar diagnose.

- Åpne **LG ThinQ**-appen og velg **Smart Diagnosis**-funksjonen i menyen. Følg instruksjonene for hørbar diagnose i **LG ThinQ**-appen.

- 1 Trykk på **Strøm**-knappen for å skru på maskinen.
 - Ikke trykk på noen andre knapper.

- 2 Hold telefonens mikrofondel foran apparatet.
 - Vaskemaskin: Hold telefonen til høyre for **Start/Pause**-knappen.
 - Tørketrommel: Hold telefonen til venstre for **Strøm**-knappen.

- 3 Trykk og hold inne **Prepare to Dry (Forbered til tørking)** (vaskemaskin)- / **Drum Care (Trommelpleie)** (tørketrommel)-knappen i 3 sekunder eller til de hørbare tonene starter. Hold smarttelefonens mikrofondel til apparatet til dataoverføringen er fullført.
 - Hold smarttelefonen på plass til dataoverføringen er fullført. Gjenværende tid for dataoverføringen vises.

- 4 Etter at dataoverføringen er ferdig, vises diagnosen i appen.

MERK

- For best mulig resultat bør du ikke flytte smarttelefonen mens tonene sendes.

VEDLIKEHOLD

⚠ ADVARSEL

- Ta ut støpselet før rengjøring av maskinen for å unngå faren for elektrisk støt. Overses denne advarselen, kan det føre til alvorlig personskade, brann, elektrisk støt eller død.
- Bruk aldri sterke kjemikalier, slipende rengjøringsmidler eller løsemidler til å rengjøre maskinen. De kan skade overflaten.

Vaskemaskin

Hva som skal rengjøres

Ta alltid ut vasken fra vaskemaskinen så snart programmet er fullført. Hvis du etterlater fuktige plagg i vaskemaskinen, kan det forårsake krølling, farging og lukt.

- Etter at programmet er ferdig, tørk av døren og dørpakningen for å fjerne all fuktighet.
- La døren stå litt åpen for å tørke trommelen innvendig.
- Tørk av overflaten på maskinen med en tørr klut for å fjerne all fuktighet.

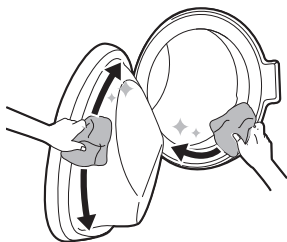

⚠ ADVARSEL

- La døren stå åpen for å la innsiden av maskinen tørke bare dersom barn er under oppsyn i hjemmet.

Rengjøre maskinen utvendig

Riktig stell av maskinen kan få den til å vare lenger.

Utvendig

- Tørk straks av alt søl.
- Tørk med en fuktig klut og deretter med en tørr klut for å sikre at det ikke er noe fuktighet i kabinettets skjøter eller sprekker.
- Ikke trykk på overflaten eller displayet med skarpe gjenstander.

Dør

- Vask av med en fuktig klut på innsiden og utsiden, og tørk den deretter av med en tørr klut.

⚠ ADVARSEL

- Ikke forsøk å ta av paneler eller å ta produktet fra hverandre. Ikke bruk skarpe gjenstander på kontrollpanelet for å betjene produktet.

Rengjøre trommelen

Dette er en spesialfunksjon som bidrar til å vaske apparatets innside ved å bløtlegge, vaske, rense og sentrifugere.

Kjør denne funksjonen **én gang i måneden** (eller oftere hvis det trengs) for å fjerne rester av vaskemiddel, tøymykner og andre reststoffer.

- Hvis det er vond lukt eller mugg i apparatet kjøres denne funksjonen **én gang hver 3. uke**, i tillegg til de regelmessige anmodede intervallene.

MERK

- E-cL-meldingen vises for å varsle om anbefalingen om å betjene denne funksjonen.

- 1 Fjern alle plagg og gjenstander fra vaskemaskinen og lukk døren.
- 2 Åpne såpeskuffen og fyll på avkalkingspulver i rommet for hovedvask.
 - Tabletter kan legges rett i trommelen som et alternativ til pulver.
- 3 Lukk vaskemiddelskuffen sakte.
- 4 Slå på maskinen og trykk deretter på **Tub Clean (Rengjøring av Trommelen)**-knappen.
- 5 Trykk på **Start/Pause**-knappen for å starte.
- 6 La døren stå åpen slik at innsiden av apparatet tørker helt.
 - Hvis ikke innsiden av apparatet tørker helt kan vond lukt eller mugg oppstå.

⚠ ADVARSEL

- La døren stå åpen for å la innsiden av maskinen tørke bare dersom barn er under oppsyn i hjemmet.

Rengjøre filteret i vanninntaket

Filteret i vanninntaket samler opp kalk og eventuelle sedimenter i vannet som tilføres maskinen. Rengjør filteret omtrent hver sjetten måned, eller oftere dersom vannet er veldig hardt eller inneholder kalkrester.

- Steng vanntilførselskranene hvis apparatet skal forlates i en lengre periode (f.eks. ferie), spesielt

hvis det ikke er noe gulvavløp (sluk) i umiddelbar nærhet.

- Feilmeldingen IE vises på kontrollpanelet når vannet ikke kommer inn i vaskemiddelskuffen.

- 1 Steng av strømmen og vannkranen og skru deretter løs vanninntaksslengen.

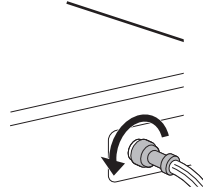

- 2 Fjern vanninntaksfilteret med en liten tang, og rengjør deretter filteret med en middels stiv tannbørste.

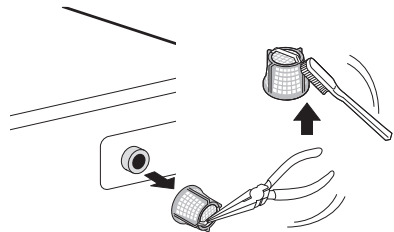
**Rengjøre filteret til avløpspumpen og utføre nødsfallutslipp av vann**

Avløpsfilteret samler opp tråder og små gjenstander som utilsiktet kan ha blitt etterlatt i klærne. Sørg for at filteret rengjøres hver sjetten måned for å sikre jevn drift av maskinen.

La vannet avkjøles før du rengjør filteret til avløpspumpen. Åpne døren i nødsfall eller utfør et nødsfallutslipp av vann.

- 1 Ta ut strømkontakten.
- 2 Åpne frontdekselet og trekk ut avløpsrøret.

- Deksel med håndtak: Trykk kroken ned

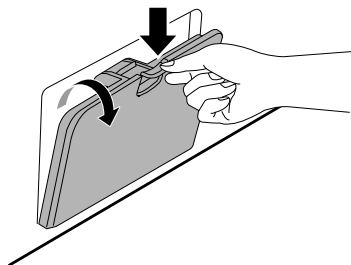

- Deksel uten håndtak: Trykk på dekselet

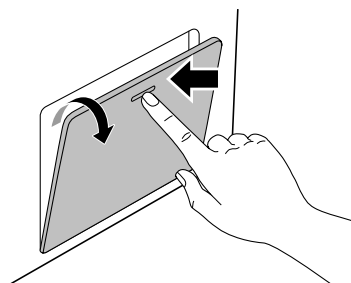

- 3** Fjern avløpspluggen fra avløpsrøret først **1**, og drener så ut vannet. Skru deretter sakte løs filteret til avløpspumpen **2** for å drenere ut gjenværende vann, og gå videre til å fjerne eventuelt rusk eller gjenstander fra filteret.

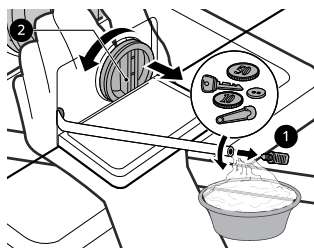

- 4** Sett varsomt inn filteret til avløpspumpen igjen etter å ha rengjort det, og skru varsomt avløpsdekselet på med klokken for å unngå feilgjenging og lekkasje. Sett pluggen tilbake i avløpsrøret og sett røret i holderen.

- 5** Lukk frontdekselet.

⚠ FARE

- Vær forsiktig når du tømmer, vannet kan være varmt.
- Kjør programmet for rengjøring av trommelen én gang i måneden (eller flere ganger hvis det trengs) for å fjerne rester av såpe og andre rester.

Rengjøre vaskemiddelskuffen

Vaskemidler og tøymykner kan samle seg opp i vaskemiddelskuffen. Flytende vaskemidler kan være igjen under dispenserskuffen og ikke dosere helt. Ta ut skuffen og innleggene og kontroller om det er rester etter rengjøringsprodukter der **én eller to ganger hver måned**.

- 1** Ta ut vaskemiddelskuffen ved å dra den ut til den stopper.
- Trekk deretter skuffen forsiktig ut mens du trykker hardt på frigjøringsknappen.

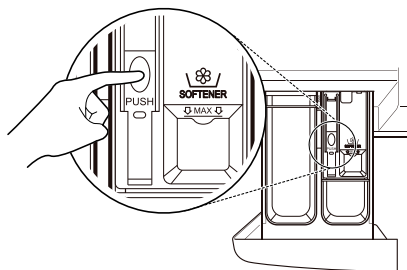

- 2** Fjern rester av vaskemiddel og tøymykner.
- Skyll innleggene og skuffen i varmt vann for å fjerne rester av vaskemiddel og tøymykner. Bare bruk vann til å rengjøre såpeskuffen. Tørk innleggene og skuffen med en tørr klut eller håndduk.
- 3** For å rengjøre skuffåpningen, bruk en klut eller en børste som ikke er av metall for å rengjøre fordypningen.
- Fjern alle rester fra øvre og nedre delene av fordypningen.

- 4 Tørk av all fuktighet i fordypningen med en myk klut eller et håndkle.

- 5 Sett sammen komponentene til skuffen og sett den på plass igjen.

Tørketrommel

⚠ ADVARSEL

- Ta ut støpselet når du rengjør apparatet. Hvis strømkontakten ikke trekkes ut, kan det føre til elektrisk støt.

Rengjøring av lofiltrene

⚠ FARE

- Rengjør lofiltrene på riktig måte i samsvar med følgende instruksjoner. Hvis du ikke gjør dette, kan det føre til at lo som samles opp på varmeveksleren ikke blir rengjort ordentlig.

MERK

- Fjern all klesvask fra apparatet før du trekker ut lofiltrene.
- Sett lofiltrene på plass igjen etter å ha renset dem. Hvis lofiltrene ikke er i apparatet, kan du ikke betjene apparatet.
- når filtrene rengjøres, bør lo kastes i søpla og ikke skylles ned i avløpet for å unngå spredning av mikroplast i avløpssystemet.

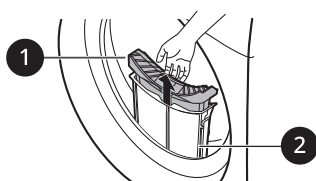

1 Indre filter

- Rengjør alltid det indre filteret før og etter bruk.

2 Ytre filter

- Rengjør det ytre filteret etter 10 tørkesykluser, eller når det har samlet seg lo på det ytterste filteret.
- Etter hver 10. tørkesyklus vil du høre en klingelyd, og ikonet  vil blinke.

Rengjør det indre filteret

- 1 Trekk det indre filteret fra det ytre filteret og åpne deretter det indre filteret.
 - Åpne filteret ved å brette det ut i pilenes retning.

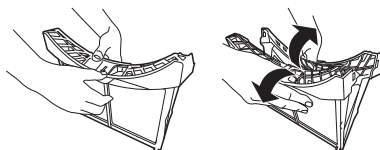

- 2 Fjern først den store mengden lo, og fjern deretter gjenværende lo for hånd eller med en støvsuger.

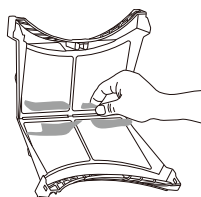

- Tørk filteret helt hvis filteret er fuktig. Hvis dette ikke gjøres, kan det forårsake lukt i apparatet.
- Avhend den brukte kluten i søppelet.

- 3 Lukk filteret fullstendig ved å trykke ned på midten.

- Sørg for at det indre filterets venstre og høyre side lukkes ordentlig.

- 4 Sett på plass filteret i det ytre filteret.

Rengjør det ytre filteret

- 1 Fjern støv eller lo rundt filterinnløpet.

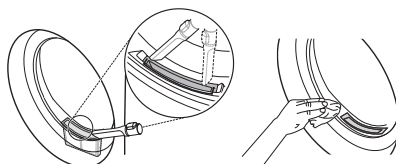

FARE

- Når lo faller inn i filterinnløpet, kan det føre til mindre effektiv tørkeytelse og økt tørketid.

2 Trekk ut det ytre filteret.

3 Fjern det indre filteret.

4 Ta tak i den øverste kanten på det ytre filteret og åpne det.

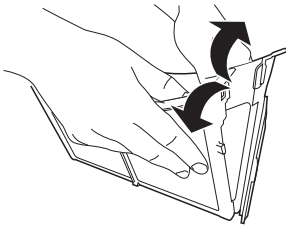

5 Rengjør gjenværende lo i filteret for hånd eller ved å bruke en støvsuger.

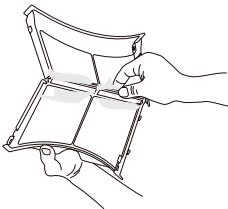

- Tørk filteret helt hvis filteret er fuktig. Hvis dette ikke gjøres, kan det forårsake lukt i apparatet.
- Avhend den brukte kluten i søppelet.

6 Lukk det ytre filteret ved å presse på siden **1** av filteret.

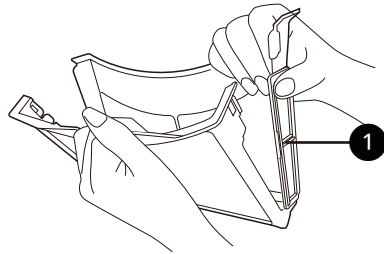
**MERK**

- Sørg for at siden på filteret er ordentlig lukket. Hvis dette ikke gjøres, kan eventuell lo som har samlet seg i filteret havne i apparatet og forårsake dårligere tørkeytelse.

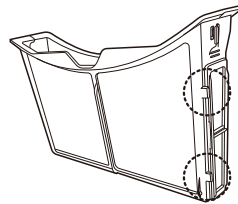

7 Lukk dem, og sett på plass begge lofilterne.

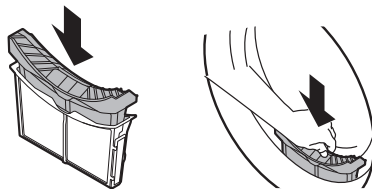
**FARE**

- Ikke legg i eller ta ut tøy når lofilteret ikke er på plass. Tøy kan falle ned i filterinnløpet og forårsake feil på apparatet.

Ventilasjon i trommelen

For å forhindre lukt, la døren stå litt åpen for å lufte trommelen etter bruk.

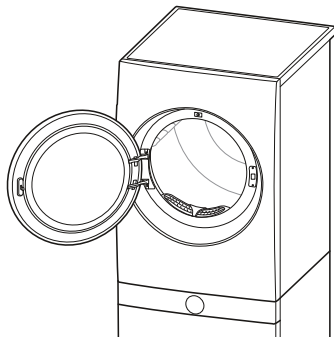

Tørking av fuktighetssensoren

Denne enheten registrerer fuktighetsnivået til klærne under drift, noe som betyr at den må rengjøres **én gang hver sjette måned** for å fjerne eventuelle kalkrester på overflaten av sensoren.

Tørk av sensorene på innsiden av trommelen.

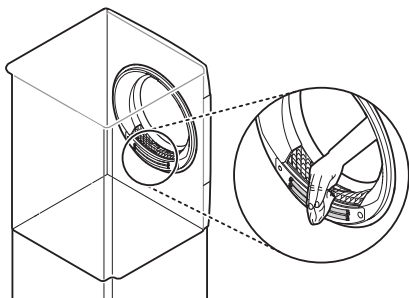

⚠ FARE

- Ikke tørk av fuktighetssensoren med slipemidler. Rengjør alltid sensoren med en tørr, grov svamp.

Rengjøring av kaldluftinntaksrist

Støvsug kaldluftinntaksristen 3–4 ganger i året for å sikre at det ikke samles opp lo eller smuss som

forstyrrer luftsirkulasjonen. Koble alltid produktet fra strøm før rengjøring eller støvsuging.

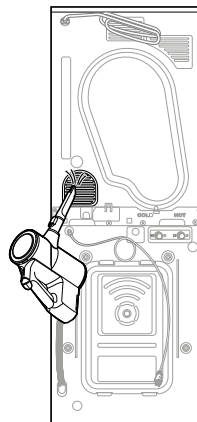

MERK

- Varm luft slippes ut gjennom ventilasjonsristen.
- Påse at det er god luftventilasjon for å unngå forurensning av luft fra eventuelle enheter som drives med brennbart drivstoff, slik som åpen ild.

Bruke funksjonen for rengjøring av trommelen

Med tid og bruk kan apparatet danne dårlig lukt som setter seg i klærne dine etter tørking. Bruk av denne rengjøringsfunksjonen **én gang i måneden (eller etter å ha tørket 30 ganger)** bidrar til å redusere dårlig lukt i apparatet.

⚠ FARE

- Fjern alle klærne fra apparatet.

1 Skru på maskinen.

2 Trykk på **Drum Care (Trommelpleie)**-knappen.

- 3 Holde inne **Start/Pause**-knappen.
- Denne funksjonen varer i ca. 3 timer.

- 4 Åpne døren til tørketrommelen for å gi apparatet tilstrekkelig med luftsirkulasjon og luften ut gjenværende lukt.

⚠ ADVARSEL

- Av sikkerhetshensyn skal ikke dyr eller barn oppholde seg i apparatet. Dette kan forårsake skade eller personskade.

Bruke funksjonen for rengjøring av luftavfukter

Apparatet vasker av lo, som bygger seg opp på overflaten av luftavfukteren, automatisk med vann som er kondensert fra klærne under bruk. Å bruke denne rengjøringsfunksjonen **én gang i måneden (eller etter 30 tørkesykluser)** hjelper med å fjerne lo.

⚠ FARE

- Fjern alle klærne fra apparatet.

- 1 Åpne døren til tørketrommelen og trekk ut både det indre og det ytre filteret.

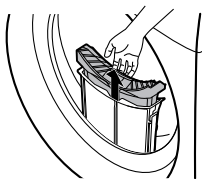

- 2 Hell 1 liter rent vann langsomt inn i åpningen.
- Ikke hell i vannet fort da dette vil føre til vannsøl.

- Hvis du heller i mer enn 1,5 liter vann i seksjonen, vil det lekke vann ut.

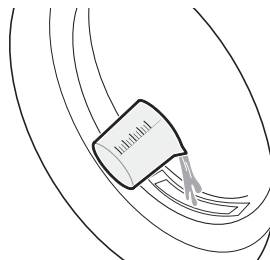

- 3 Sett inn både indre og ytre filter igjen og lukk tørketrommelens dør.

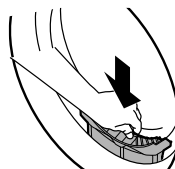

- 4 Skru på maskinen.

- 5 Trykk på **Condenser Care (Pleie av Kondensatoren)**-knappen.

- 6 Hold inne **Start/Pause**-knappen for å starte rengjøringen av luftavfukteren.
- Rengjøringen av luftavfukteren tar 1 time.

- 7 Åpne døren til tørketrommelen for å gi apparatet nok luftsirkulasjon for grundigere tørking av maskinen etter at vaskingen er avsluttet.

⚠ ADVARSEL

- Av sikkerhetshensyn skal ikke dyr eller barn oppholde seg i apparatet. Dette kan forårsake skade eller personskade.

Informasjon om LED-belysning

Dette produktet inneholder en lyskilde av energieffektivitetsklasse G.

- LED-belysningen slår seg automatisk på og av i følgende tilfeller:
 - ved åpning og stenging av døren
 - når **Strøm** og **Start/Pause**-knappen trykkes inn.
- LED-belysningen kan ikke dimmes.
- LED-belysningen inneholder ikke kvikksølv.
- Se www.lg.com/global/recycling.

MERK

- Funksjonen varierer etter modell.
-

Hvis LED-belysningen ikke fungerer

Lukk døren og åpne den igjen, eller trykk på **Strøm**-knappen. Hvis LED-belysningen ikke slår seg på, kan du kontakte LG Electronics informasjonssenter. Ikke prøv å demontere LED-belysningen.

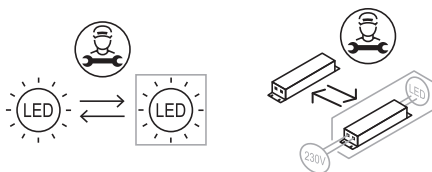

FEILSØKING

Ved bruk av maskinen kan det oppstå feilmeldinger eller funksjonssvikt. Følgende tabell inneholder mulige årsaker og tips for å fikse feilene. Det anbefales å lese tabellen grundig for å spare deg for tid, og kostnad som kan påløpe dersom du ringer LG Electronics servicesenter.

Vaskemaskin

Feilmeldinger

Symptomer	Årsak & Løsning
IE INLET ERROR	Vanntilførselen er ikke tilstrekkelig i området. Maskinen får ikke tatt inn vann eller det tas inn sakte. <ul style="list-style-type: none"> Sjekk en annen kran i huset.
	Vannkranen er ikke helt åpen. Maskinen får ikke tatt inn vann eller det tas inn sakte. <ul style="list-style-type: none"> Åpne kranen helt.
	Slangen(e) til vanninnløpet er bøyd(e). <ul style="list-style-type: none"> Rett ut vannslangen eller reinstaller vanninntaksslangen
	Filteret på vanninntaksslangen(e) er tett(e). <ul style="list-style-type: none"> Kontroller og rengjør filteret til inntaksventilen etter å ha skrudd av kranene og fjernet slangetilkoblingene til vaskemaskinen.
UE UNBALANCE ERROR	Maskinen har et system som påviser og korrigerer ubalanse. <ul style="list-style-type: none"> Klærne kan være for våte på slutten av syklusen. Omfordel tøymengden for å få en jevn sentrifugering. Lukk døren og trykk på Start/Pause-knappen. Det kan ta noen øyeblikk før apparatet starter sentrifugeringen. Døren må lukkes før sentrifugeringen kan begynne.
	For lite tøy i maskinen. Hvis det legges inn tunge ting (f.eks. badematte, badekåpe, osv.) kan systemet stanse sentrifugeringen eller til og med avbryte programmet helt. <ul style="list-style-type: none"> Legg til 1 eller 2 lignende eller mindre klesplagg for å bidra til å balansere vekten. Lukk døren og trykk på Start/Pause-knappen. Det kan ta noen øyeblikk før apparatet starter å sentrifugere. Døren må lukkes før sentrifugeringen kan begynne.
OE WATER OUTLET ERROR	Avløpsslangen er bøyd eller tett. Vannet i maskinen kan ikke tømmes eller tømmes for sakte. <ul style="list-style-type: none"> Rengjør og rett ut avløpsslangen.
	Avløpsfilteret er tett. <ul style="list-style-type: none"> Sjekk og rengjør avløpsfilteret.

Symptomer	Årsak & Løsning
dE I/dE2 DOOR ERROR	<p>Døren er åpen.</p> <ul style="list-style-type: none"> Lukk døren og pass på at ingenting er klemt i døråpningen slik at den ikke lukkes helt. <p>Feil på dørsensoren.</p> <ul style="list-style-type: none"> Lukk døren. Ta kontakt med LGs servicesenter. Du finner telefonnummeret til ditt lokale servicesenter på garantikortet.
EE KONTROLLFEIL	<p>Kontrollfeil.</p> <ul style="list-style-type: none"> Ta ut støpselet og ring etter service.
LE MOTOR LOCKED ERROR	<p>Overbelastning i motor.</p> <ul style="list-style-type: none"> La maskinen stå i 30 minutter til motoren er avkjølt og prøv deretter å restarte syklusen.
FE OVERFLOW ERROR	<p>Det fylles for mye vann på grunn av mulig svikt i vannventilen.</p> <ul style="list-style-type: none"> Skru igjen vannkranen. Ta ut strømstøpselet. Ring etter service.
PE FEIL PÅ TRYKKESENSOR	<p>Svikt på vann nivåsensor.</p> <ul style="list-style-type: none"> Skru igjen vannkranen. Ta ut strømstøpselet. Ring etter service.
LS VIBRATION SENSOR ERROR	<p>Svikt på vibrasjonssensor.</p> <ul style="list-style-type: none"> Ring etter service.
FF FROZEN FAILURE	<p>Er tilførsels-/avløpsslangen eller lensepumpen frossen?</p> <ul style="list-style-type: none"> Fyll varmt vann i trommelen for å tine vannslangen og avløpspumpen. Dekk vanninntaksslangen med en varm og våt håndduk.
RE WATER LEAKAGE	<p>Vannlekkasjer.</p> <ul style="list-style-type: none"> Ring etter service.
PF POWER FAILURE	<p>Strømfeil eller utilstrekkelig strømforsyning kan ha oppstått under drift.</p> <ul style="list-style-type: none"> Trykk på Start/Pause-knappen for å starte syklusen på nytt.

Lyder som du kan høre

Symptomer	Årsak & Løsning
Skrangling og dunkelyd	<p>Fremmedlegemer som nøkler, mynter eller sikkerhetsnåler kan befinne seg i trommelen.</p> <ul style="list-style-type: none"> Stopp maskinen, kontroller trommelen for fremmedlegemer. Hvis lyden vedvarer etter å ha startet på nytt, ring etter service.
Dunkelyd	<p>Tunge klær kan forårsake en dunkelyd. Dette er vanligvis normalt.</p> <ul style="list-style-type: none"> Hvis lyden fortsetter, er apparatet antakelig ute av balanse. Stopp og omfordel klærne.

Symptomer	Årsak & Løsning
Dunkelyd	<p>Klærne kan ligge ubalansert.</p> <ul style="list-style-type: none"> • Sett syklusen på pause og omfordel klesvasken etter at døren har åpnet seg.
Vibrerende lyd	<p>Innpakning ikke fjernet.</p> <ul style="list-style-type: none"> • Fjern innpakningen.
	<p>Klærne kan være ujevnt fordelt i trommelen.</p> <ul style="list-style-type: none"> • Sett syklusen på pause og omfordel klesvasken etter at døren har åpnet seg.
	<p>Føttene hviler ikke støtt og jevnt på gulvet.</p> <ul style="list-style-type: none"> • Se instruksjonen om å Vatre apparatet for å justere vatringen av apparatet.
	<p>Gulvet er ikke stødig nok.</p> <ul style="list-style-type: none"> • Sjekk at gulvet er støtt og ikke gynger. Se avsnittet om Krav til installasjonssted for å velge rett plassering.

Bruk

Symptomer	Årsak & Løsning
Vannlekkasjer.	<p>Boligens avløpsrør er tette.</p> <ul style="list-style-type: none"> • Åpne tette avløpsrør. Kontakt en rørlegger om nødvendig.
	<p>Lekkasje på grunn av feil installering av avløpslange eller tett avløpslange.</p> <ul style="list-style-type: none"> • Rengjør og rett ut avløpslangen. Sjekk og rengjør avløpsfilteret jevnlig.
	<p>Filterdekslet til avløpspumpen sitter ikke riktig på.</p> <ul style="list-style-type: none"> • Sett inn filteret til avløpspumpen på nytt.
Maskinen vil ikke starte.	<p>Betjeningspanelet har blitt avslått på grunn av inaktivitet.</p> <ul style="list-style-type: none"> • Dette er helt normalt. Trykk på Strøm-knappen på maskinen for å slå den på.
	<p>Maskinen sitter ikke i.</p> <ul style="list-style-type: none"> • Pass på at strømstøpselet sitter godt i kontakten.
	<p>Manglende vannforsyning.</p> <ul style="list-style-type: none"> • Åpne vannkranen helt.
	<p>Innstillingene er ikke korrekte.</p> <ul style="list-style-type: none"> • Pass på at programmet er korrekt innstilt. Lukk døren og trykk på Start/Pause-knappen.

Symptomer	Årsak & Løsning
Maskinen vil ikke starte.	Døren er åpen. <ul style="list-style-type: none"> Lukk døren og pass på at ingenting er klemt i døråpningen slik at den ikke lukkes helt.
	Overbelastningsbryter/sikring er utløst/røket. <ul style="list-style-type: none"> Sjekk sikringsskapet. Bytt ut sikringer eller re-sett bryteren. Apparatet skal bare benyttes på reservert strømkrets. Apparatet vil fortsette i programmet fra der det stoppet når strømmen er gjeninnkoblet.
	Re-setting av innstillingene. <ul style="list-style-type: none"> Trykk på Strøm-knappen, velg ønsket program og trykk på Start/Pause-knappen.
	Start/Pause ble ikke trykket etter at programmet ble innstilt. <ul style="list-style-type: none"> Trykk på Strøm-knappen, velg på nytt ønsket program og trykk på Start/Pause-knappen. Apparatet blir slått av hvis Start/Pause-knappen ikke blir trykket på innen en gitt tid.
	Dårlig vanntilførsel. <ul style="list-style-type: none"> Sjekk en annen kran i huset for å se om vanntrykket er tilsvarende lavt.
	Maskinen varmer opp vannet eller lager damp. <ul style="list-style-type: none"> Trommelen kan stoppe rotasjonen under bestemte sykluser, mens vannet trygt varmes opp til innstilt temperatur.
Knappene fungerer ikke.	Child Lock (Barnelås)-alternativet er aktivert. <ul style="list-style-type: none"> Deaktiver Child Lock (Barnelås)-alternativet om nødvendig.
Døren kan ikke åpnes.	Når maskinen har startet, kan ikke døren åpnes av sikkerhetsmessige årsaker. <ul style="list-style-type: none"> Dette er normalt. Du kan trygt åpne døren etter at  er sløkket.
Maskinen fylles ikke tilstrekkelig.	Inntaksfilteret er blokkert. <ul style="list-style-type: none"> Kontroller om filteret på vanninntaksslengen er tett.
	Vanninntaksslengene kan være bøyd. <ul style="list-style-type: none"> Se over og rett ut eventuelt bøyde slanger.
	Utilstrekkelig vanntilførsel. <ul style="list-style-type: none"> Pass på at kranene for både varmt og kaldt vann er helt åpne.
	Tilførselsslengene for varmt og kaldt vann er byttet om på. <ul style="list-style-type: none"> Sjekk koblingene på tilførselsslengene.
Maskinen tømmer ikke.	Bøyd avløpsslange. <ul style="list-style-type: none"> Se til at avløpsslengen ikke er bøyd.
	Avløp er høyere opp enn 1,2 m over gulvet. <ul style="list-style-type: none"> Pass på at avløpsslengen ikke er plassert høyere enn 1,2 m over bunnen av apparatet.

Symptomer	Årsak & Løsning
Vaskemiddelet porsjoneres ufullstendig eller blir ikke porsjonert ut i det hele tatt.	Det er brukt for mye vaskemiddel. <ul style="list-style-type: none"> Følg anvisningene som er gitt av vaskemiddelprodusenten.
	Filteret til avløpspumpen kan være blokkert. <ul style="list-style-type: none"> Rengjør avløpsfilteret.
Programmet tar lengre tid enn vanlig.	Det er for lite tøy i maskinen. <ul style="list-style-type: none"> Tilsett flere tekstiler så maskinen kan balansere tøyet.
	Tunge tekstiler er blandet med lettere tekstiler. <ul style="list-style-type: none"> Prøv å alltid vaske tekstiler med lik vekt så maskinen får fordelt vekten jevnt før sentrifugering.
	Maskinen er i ubalanse. <ul style="list-style-type: none"> Omfordel vasken manuelt hvis den har floket seg sammen.
Programslutt er forsinket.	Ubalanse er oppdaget eller programmet for fjerning av såperester kjøres. <ul style="list-style-type: none"> Dette er normalt. Den gjenværende tiden som vises på displayet er bare et anslag. Faktisk tid varierer.

Utførelse

Symptomer	Årsak & Løsning
Dårlig flekkfjerning	Gamle flekker. <ul style="list-style-type: none"> På plagg som tidligere har blitt vasket kan flekkene ha satt seg helt. Disse flekkene er vanskelige å fjerne og det kreves antakelig håndvask og forbehandling for å ha mulighet til å fjerne de.
Misfarging	Blekemiddel eller tøymykner er dosert for tidlig. <ul style="list-style-type: none"> Vaskemiddelskuffen er overfylt. Det fører til at blekemiddel eller tøymykner doseres ut for tidlig. Mål alltid opp mengden blekemiddel eller tøymykner for å unngå overfylling. Lukk vaskemiddelbeholderen sakte.
	Blekemiddel eller tøymykner ble tilsatt direkte i trommelen sammen med klærne. <ul style="list-style-type: none"> Bruk alltid vaskemiddelbeholderen for å være sikker på at blekemiddel eller tøymykner er dosert på riktig tidspunkt i programmet.
	Klærne er ikke sortert riktig. <ul style="list-style-type: none"> Sorter alltid mørke klær bort fra lyse og hvite klær for å unngå misfarging. Vask hver for seg. Vask aldri svært tilsmusset tøy sammen med tøy som bare er litt skittent.

Symptomer	Årsak & Løsning
Rynker	Maskinen er ikke tømt i tide. <ul style="list-style-type: none"> Fjern alltid tøyet fra apparatet så snart programmet er ferdig.
	Maskinen er overfylt. <ul style="list-style-type: none"> Maskinen kan kjøres med full last, men trommelen bør ikke være fullpakket med tøy. Døren på maskinen skal være lett å lukke.
	Tilførselsslengene for varmt og kaldt vann er ombyttet. <ul style="list-style-type: none"> Skylling med varmtvann kan gi rynkete tøy. Sjekk koblingen av vanntilførselsslengene.
	Sentrifugeringshastigheten kan være for høy. <ul style="list-style-type: none"> Velg sentrifugeringshastighet som passer for tøytypen.

Lukt

Symptomer	Årsak & Løsning
Mugg eller muggen i maskinen	Trommelen er ikke rengjort. <ul style="list-style-type: none"> Kjør program for Tube Clean (Rengjøring av Trommelen) jevnlig.
	Det kan oppstå lukt dersom avløpsslangen ikke er riktig installert, og forårsaker heverteffekt (vann som strømmer tilbake inn til maskinen). <ul style="list-style-type: none"> Sørg for at avløpsslangen ikke blir bøyd eller blokkert ved montering.
	Hvis vaskemiddelbeholderen er ikke rengjort jevnlig, kan det oppstå lukt fra mugg og andre fremmedlegemer. <ul style="list-style-type: none"> Ta ut og rengjør vaskemiddelbeholderen, spesielt topp og bunn i beholderens åpning.

Tørketrommel

Feilmeldinger

Symptomer	Årsak & Løsning
dE 1 / dE2 DOOR ERROR	Døren har blitt åpnet mens apparatet er i bruk, eller apparatet brukes uten at døren er ordentlig lukket. <ul style="list-style-type: none"> Lukk døren fullstendig. Hvis ikke dE 1 / dE2 frigis, må du ringe etter service.
dE4 DOOR ERROR	Dørbryterføler fungerer ikke som normalt. <ul style="list-style-type: none"> Ta ut støpselet og ring etter service.
EE 1 / EE2 TEMPERATURFEIL	Temperatursensor har sviktet. <ul style="list-style-type: none"> Ta ut støpselet og ring etter service.
F1 TEMPERATURFEIL	Temperaturen på innsiden av trommelen har plutselig steget. <ul style="list-style-type: none"> Ta ut støpselet og ring etter service.
LE 1 MOTOR LOCKED ERROR	Motoren har plutselig stoppet. <ul style="list-style-type: none"> Sjekk om klesmengden overskrider maksimal kapasitet. Ta ut støpselet og ring etter service.
LE2 / RE KOMPRESSORFEIL	Kompressoren har plutselig stoppet. <ul style="list-style-type: none"> Ta ut støpselet og ring etter service.
QE FEIL PÅ AVLØPSPUMPE	Tømmepumpens motor har sviktet. <ul style="list-style-type: none"> Ta ut støpselet og ring etter service.
	Omgivelsestemperaturen for installasjonen er under null. <ul style="list-style-type: none"> Den anbefalte omgivelsestemperaturen for installasjonen er 5–35 °C.
drn FEIL VED AVLØPSVANN	Avløpsslangen er ikke riktig tilkoblet. <ul style="list-style-type: none"> Koble til avløpsslangen riktig. Forsikre deg om at avløpsslangen ikke er tett eller bøyd, og ikke er klemt bak eller under tørketrommelen. Hvis meldingen fremdeles vises, koble fra strømledningen og ring etter service.
IF INGEN LOFILTER-FEIL	Lofilteret er ikke satt inn i apparatet. <ul style="list-style-type: none"> Sett inn lofilteret.
PS FEIL I STRØMTILFØRSEL	Strømledningen er ikke riktig tilkoblet. <ul style="list-style-type: none"> Kontroller tilkoblingen av strømledningen. Hvis meldingen fremdeles vises, koble fra strømledningen og ring etter service.

Symptomer	Årsak & Løsning
☐☐ <-> End	<p>Indikerer at tørketrommelen er satt på pause eller at tørketrommelens trommel roterer med jevne mellomrom.</p> <ul style="list-style-type: none"> • Slå av apparatet og tøm apparatet for alt tøy.

Bruk

Symptomer	Årsak & Løsning
Apparatet slår seg ikke på.	<p>Strømledningen er ikke plugget ordentlig i.</p> <ul style="list-style-type: none"> • Påse at strømkontakten er sikkert plugget til et jordet strømuttak som samsvarer med apparatets typeskilt.
	<p>Sikring gått i boligen, eller i maskinen, eller det er et strøbrudd.</p> <ul style="list-style-type: none"> • Tilbakestill eller skift sikring. Ikke øk sikringskapasiteten. Hvis problemet er at en krets er overbelastet, få feilen rettet av en autorisert elektriker.
Apparatet varmes ikke opp.	<p>Sikring gått i boligen, eller i maskinen, eller det er et strøbrudd.</p> <ul style="list-style-type: none"> • Tilbakestill eller skift sikring. Ikke øk sikringskapasiteten. Hvis problemet er at en krets er overbelastet, få feilen rettet av en autorisert elektriker.
	<p>Valgt syklus bruker ikke varme.</p> <ul style="list-style-type: none"> • Noen sykluser er som standard uoppvarmet eller lufttørking. Velg en syklus som tillater oppvarmet tørking.
Vannlekkasjer.	<p>Den valgfrie avløpsslangen er ikke riktig tilkoblet.</p> <ul style="list-style-type: none"> • Koble den valgfrie avløpsslangen riktig.
	<p>Døren lukkes hvis klær eller andre gjenstander sitter fast i døren.</p> <ul style="list-style-type: none"> • Sjekk om klær eller andre gjenstander sitter fast i døren før du bruker apparatet. Hvis det kontinuerlig lekker vann, må du ta kontakt med LG Electronics kundeinformasjonssenter.
Tørketrommelen går og tar pauser av seg selv etter at tørkesyklusen er ferdig.	<p>Det er slik antikrøll-funksjonen virker.</p> <ul style="list-style-type: none"> • Sørg for at antikrøll-funksjonen er stilt inn. Den skal hindre at det danner seg folder på tøyet når det ikke tas ut umiddelbart etter tørkesyklusen. Når funksjonen er stilt inn, går apparatet i 10 sekunder og tar pause i 5 minutter. Funksjonen går i inntil 2 timer.

Utførelse

Symptomer	Årsak & Løsning
Klærne bruker for lang tid på å tørke.	<p>Tøyet er ikke blitt ordentlig sortert.</p> <ul style="list-style-type: none"> • Skill tunge plagg fra lette plagg. Større og tyngre plagg bruker lengre tid på å tørke. Lette plagg sammen med tunge plagg kan lure sensoren, siden lette plagg tørker raskere.

Symptomer	Årsak & Løsning
Klærne bruker for lang tid på å tørke.	Store mengder med tunge tekstiler. <ul style="list-style-type: none"> Tunge tekstiler bruker lengre tid på å tørke, siden de holder på mer fuktighet. For å redusere og opprettholde mer konsekvente tørketider for store og tunge tekstiler, bør du dele opp disse plaggene i mindre mengder i noenlunde samme størrelse.
	Apparatets kontroller er ikke riktig angitt. <ul style="list-style-type: none"> Bruk riktige kontrollinnstillinger for type klær du tørker. Enkelte tøymengder kan kreve at du justerer tørkenivået for at de skal bli ordentlig tørre.
	Lofilteret må rengjøres. <ul style="list-style-type: none"> Fjern lo fra lofilteret før hver syklus. Når loen er fjernet holder du lofilteret mot lyset for å se om det er skittent eller tett. Følg rengjøringsinstruksene for lofilteret hvis det ser skittent ut. Enkelte typer tøy skaper store mengder lo, og det kan hende du må rengjøre filteret under syklusen.
	Sikring gått i boligen, eller i maskinen, eller det er et strøbrudd. <ul style="list-style-type: none"> Tilbakestill eller skift sikring. Ikke øk sikringskapasiteten. Hvis problemet er at en krets er overbelastet, få feilen rettet av en autorisert elektriker.
	Maskinen er overfylt. <ul style="list-style-type: none"> Del opp svært store mengder inn i mindre mengder for å få bedre tørkeresultater og effektivitet.
	Tørketrommel er en varmepumpemodell. <ul style="list-style-type: none"> Det kan ta lengre tid å tørke klær med modeller med varmepumpetørker. Men sammenlignet med en konvensjonell tørketrommel, hvor varmeren bruker mye mer energi enn trommelmotoren, bruker en varmepumpetørker en mer effektiv varmeveksler og vil generelt bruke mindre energi totalt sett, selv under lange sykluser.
Tørketiden er ikke konsekvent.	Varmeinnstillinger, tøymengde eller klærnes fuktighetsnivå er ikke konsekvent. <ul style="list-style-type: none"> Tørketiden for en tøymengde varierer avhengig av type varme som brukes (elektrisk), størrelsen på tøymengden, tekstiltype, hvor våte klærne er og lofilteret. Selv en ubalansert tøymengde i apparatet kan føre til dårlig spinning, noe som gir våtere klær og lengre tørketid.
Det er fortsatt fettflekker og skitt på klærne.	Du har ikke brukt tøymykneren riktig. <ul style="list-style-type: none"> Når du vasker klær som skal tørkes i apparatet, må du bruke riktig mengde tøymykner som står oppgitt av produsenten av tøymykneren.
	Rene og skitne klær tørkes sammen. <ul style="list-style-type: none"> Bruk apparatet kun til å tørke rene plagg. Smuss fra skitne klær kan overføres til rene klær i samme eller senere tøymengder.

Symptomer	Årsak & Løsning
<p>Det er fortsatt fettflekker og skitt på klærne.</p>	<p>Klærne ble ikke ordentlig vasket eller rengjort før de ble lagt i apparatet.</p> <ul style="list-style-type: none"> Flekker på tørre klær kan være flekker som ikke ble vasket bort i vaskemaskinen. Påse at klærne blir godt nok vasket eller skylt i henhold til instruksjer for vaskemaskinen og vaskemiddelet du bruker. Enkelte vanskelige flekker kan kreve forbehandling før de vaskes.
<p>Klærne er rynkete.</p>	<p>Klærne har blitt tørket for lenge (overtørket).</p> <ul style="list-style-type: none"> Overtørking av klær kan føre til rynker. Prøv en kortere tørketid.
	<p>Du har latt klærne bli liggende i apparatet for lenge etter at syklusen ble ferdig.</p> <ul style="list-style-type: none"> Bruk Anti Crease (Anti-krøll)-alternativet.
<p>Klærne krymper.</p>	<p>Instruksene på vaskelappen har ikke blitt fulgt.</p> <ul style="list-style-type: none"> For å unngå at klærne krymper, bør du alltid følge instruksene på vaskelappen. Enkelte tekstiler krymper på naturlig måte når de vaskes. Andre tekstiler kan vaskes, men krymper når de tørkes i apparatet. Bruk en innstilling med lav eller ingen varme.
<p>Det er lo på klærne.</p>	<p>Lofilteret er ikke blitt ordentlig rengjort.</p> <ul style="list-style-type: none"> Fjern lo fra lofilteret etter hver syklus. Når loen er fjernet, holder du lofilteret mot lyset for å se om det er skittent eller tett. Hvis det ser skittent ut, følger du rengjøringsinstruksjonene. Enkelte typer tøy skaper store mengder lo, og det kan hende du må rengjøre filteret under syklusen.
	<p>Klærne har ikke blitt ordentlig sortert.</p> <ul style="list-style-type: none"> Enkelte tekstiler danner lo (f.eks. et loddent hvitt bomullshåndkle) og bør tørkes separat fra klær som fanger opp lo (f.eks. et par sorte linbukser).
	<p>Maskinen er overfylt.</p> <ul style="list-style-type: none"> Del ekstra store tøymengder inn i mindre mengder før tørking.
	<p>Lommetørklær, papir o.l. er blitt liggende igjen i lommene.</p> <ul style="list-style-type: none"> Sjekk lommene før du tørker klærne.
<p>Overflødig statisk energi i klærne etter tørking.</p>	<p>Klærne har blitt tørket for lenge (overtørket).</p> <ul style="list-style-type: none"> Overtørking kan føre til at klærne samler opp statisk elektrisitet. Juster innstillingene og bruk en kortere tørketid.
	<p>Tørking av lettstelt vask, permanent press eller syntetiske blandinger.</p> <ul style="list-style-type: none"> Disse tekstilene er mer utsatt for statisk oppsamling. Prøv å bruke tøymykner eller bruk kortere tidsinnstilling for Timed Drying (Tidsinnstilt tørk).

Symptomer	Årsak & Løsning
Klærne har fuktige flekker etter et tørkeprogram.	<p>Svært stor eller liten tøymengde. Ett stort plagg, slik som et teppe eller en dyne.</p> <ul style="list-style-type: none"> • Hvis plaggene er for tettepakke eller for spredt, kan sensoren få problemer med å lese av tørrhetsnivået på tøyet. Bruk program for tidsinnstilt tørk for svært små tøymengder. • Store gjenstander, slik som tepper eller dyner kan noen ganger bli til en liten ball med tøy. Lagene på utsiden blir tørre og registreres av sensorene, mens innsiden allikevel er fuktig. Når du tørker én enkelt større gjenstand, kan det hjelpe å sette syklusen på pause et par ganger og vende litt på tøyet slik at de fuktige områdene også blir tørket. • For å tørke et par plagg fra en større tøymengde som fortsatt er fuktige, eller noen fuktige flekker på en større gjenstand etter at et tørkeprogram er ferdig, tømmer du lofilteret og setter på et Timed Drying (Tidsinnstilt tørk)-program for å tørke ferdig plaggene.

Lukt

Symptomer	Årsak & Løsning
Apparatet har en ubehagelig lukt.	<p>Er det første gang du bruker apparatet?</p> <ul style="list-style-type: none"> • Lukten er forårsaket av gummimaterialet inne i apparatet. Lukten er normal når apparatet er nytt og forsvinner etter at du har kjørt flere sykluser.
	<p>Kjenner du en lukt mens apparatet er i bruk?</p> <ul style="list-style-type: none"> • Ikke overskrid produsentens anbefalte mengde vaskemiddel når du vasker klær. Overflødig vaskemiddel kan bygge seg opp i klærne og forårsake lukt. • Å la klær ligge i vaskemaskinen eller tørketrommelen etter at syklusen er ferdig kan føre til lukt. Ta ut klærne umiddelbart når syklusen er over. • For modeller uten ventiler, la tørketrommeldøren stå åpen etter tørking, eller bruk den magnetiske dørstopperen (på noen modeller) for å holde døren litt på gløtt. • Hvis lukten kommer fra vaskemaskinen, følg instruksjonene i produkt håndboken for å rengjøre vaskekaret/-trommelen. • Hold begge lofiltrene rene. Tette eller skitne lofiltre kan forårsake lukt. Etter rengjøring av lofilteret, la det tørke helt før du bruker det. • Kjør periodisk Drum Care (Trommelpleie)- og Condenser Care (Pleie av Kondensatoren)-syklusene i henhold til instruksjonene i avsnittet VEDLIKEHOLD.

Standard

Wi-Fi

Symptomer	Årsak & Løsning
Enheten og smarttelefonen er ikke koblet til Wi-Fi-nettverket.	Passordet til Wi-Fi-nettverket du forsøker å koble deg til er ikke riktig. <ul style="list-style-type: none"> • Finn Wi-Fi-nettverket som er koblet til smarttelefonen din, og fjern det. Registrer så enheten din på LG ThinQ.
	Mobildata er skrudd på for smarttelefonen. <ul style="list-style-type: none"> • Slå av mobildata på smarttelefonen, og registrer enheten via Wi-Fi-nettverket.
	Det trådløse nettverksnavnet (SSID) er feil. <ul style="list-style-type: none"> • Trådløst nettverksnavn (SSID) bør være en kombinasjon av kun bokstaver og tall. (Ikke bruk spesialtegn.)
	Ruterfrekvensen er ikke 2,4GHZ. <ul style="list-style-type: none"> • Kun 2,4GHz ruterfrekvens er støttet. Konfigurer den trådløse rutereren til 2,4GHz og koble enheten til rutereren. For å sjekke ruterfrekvensen, kontakt internettleverandøren eller ruterprodusenten.
	Avstanden mellom enheten og rutereren er for stor. <ul style="list-style-type: none"> • Dersom det er for stor avstand mellom enheten og rutereren din, kan signalet være for svakt og koblingen feilkonfigurert. Flytt rutereren slik at den er nærmere enheten.

Kundestøtte og tjenester

Kontakt et LG Electronics-kundeinformasjonssenter.

- Besøk nettsiden vår på **www.lg.com** og følg instruksjonene der for å finne autorisert LG Electronics-servicepersonell.
- Det er ikke anbefalt å reparere på egen hånd da dette kan føre til ytterligere skade på apparatet og gjøre garantien ugyldig.
- Reservedeler referert til i forskrift 2019/2023 (vaskemaskin), 2023/2533 (tørketrommel) er tilgjengelige i minst ti år.

VEDLEGG

Supplerende opplysninger

Navn og adresse på EU- importøren for LG Electronics

LG Electronics Nordic AB: Esbogatan 18, 164 94,
Kista, Sweden

MERK

- Avhengig av produkter eller modeller, kan faktiske importører være begrenset til enkelte datterselskaper. Det er ingen gjeldende EU-importør for EU-produserte enheter.
-

Notater

Notater

