



KÄYTTÖOHJEET

LANGATON SOUND BAR

Lue nämä käyttöohjeet huolellisesti ennen laitteen käyttöä ja säilytä ne tulevaa tarvetta varten.

Malli

NS70TY (NS70TY, SPT5-W)

Soundbarin pikaopas

Tuotteen käyttäminen ja asentaminen

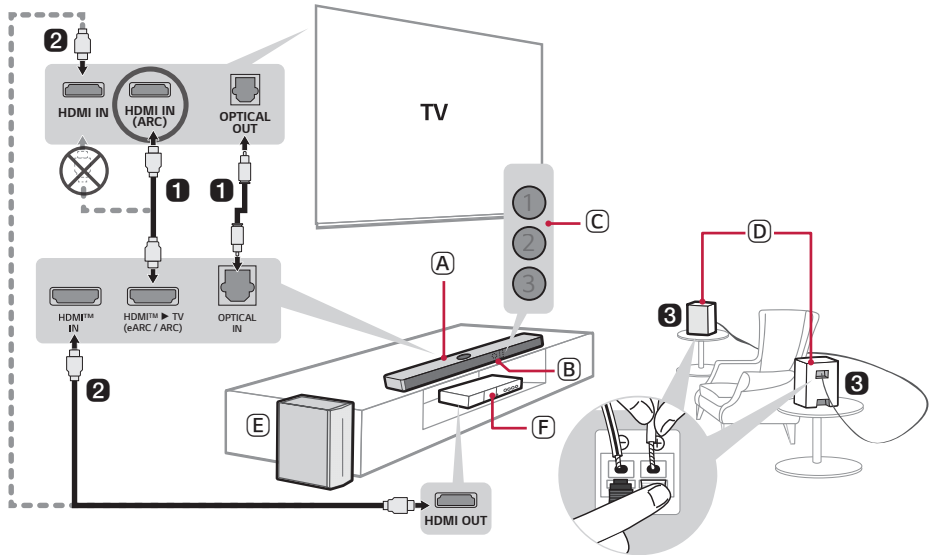

- 1** Yhdistä sound bar televisioon optisella kaapelilla tai HDMI-kaapelilla.





- A** Sound bar
- B** Kauko-ohjaimen vastaanotin
- C** Tilaledi (1 2 3)
- D** Takakaiuttimet (Myydään erikseen, SPT8-S)
- E** Langaton subwoofer - Asenna se sound barin lähelle.
- F** Ulkoinen laite - (Blu-ray soitin, pelikonsoli, jne.)

- 2 Jos käytät ulkoista laitetta (esim. Digisovitin, Blu-ray soitinta, pelikonsolia, jne.), yhdistä se soundbariin tai televisioon HDMI-kaapelilla.
- 3 Jos ostit takakaiuttimet erikseen, liitä takakaiuttimet kaiutinkaapelilla. Kun yhdistät takakaiuttimia, yhdistä mustaraitainen kaapeli kummankin kaiuttimen miinusnapaan, ja toinen kaapeli kummankin kaiuttimen plusnapaan.
- 4 Kytke virta seuraavassa järjestyksessä: langaton subwoofer → takakaiuttimet → soundbar. Kytke soundbar sen jälkeen päälle. Kun yhteys soundbariin muodostuu automaattisesti, langattoman subwooferin ja takakaiuttimen LED-valot syttyvät vihreinä. (→ Ks. "Tuotteen yhdistäminen" sivulla 6.)

5 Tuotteen käyttäminen televisiosi kanssa (→ Ks. "Optisella kaapelilla yhdistäminen", "Yhdistäminen LG Sound Synciin (Langaton)", "Yhdistäminen HDMI-kaapelilla", "Ulkoisen laitteen yhdistäminen HDMI-kaapelilla A" sivulla 29, 31, 32, 34.)

-
- 1 Paina **Toiminto** -painiketta toistuvasti, kunnes LED1 syttyy valkoisena. Jos käytät ulkoista laitetta, joka on kytketty soundbarin **HDMI™ IN**-liitäntään paina **Toiminto** -painiketta toistuvasti, kunnes LED1 syttyy kullankeltaisena.
 - 2 Aseta TV:si asetuksista ulostulokaiutin [HDMI ARC], [Optinen] tai [Ulkoinen kaiutin].

6 Tuotteen yhdistäminen älypuhelimeen Bluetoothin välityksellä (→ Ks. "Bluetoothilla yhdistäminen" sivulla 38.)



-
- 1 Napauta **Asetukset** -painiketta älypuhelimestasi ja valitse **Bluetooth**. Käynnistä **Bluetooth**-toiminto. (Pois päältä > Päällä)
 - 2 Paina **Bluetooth-yhdistäminen**  yhdistyspainiketta. Hetken kuluttua LED1 ja LED2 vilkkuvat valkoisina.
 - 3 Etsi ja napauta tuotetta älypuhelimestasi. Tuote ilmestyy seuraavalla nimellä: "LG NS70TY(XX)".
 - 4 Kun tuote on yhdistetty älypuhelimeen **Bluetooth**in kautta, LED1 ja LED2 syttyvät valkoisina.

7 LG ThinQ -sovellukseen yhdistäminen (→ Ks. "Yhteyden muodostaminen tuotteeseen LG ThinQ -sovelluksen kautta" sivulla 41.)

-
- 1 Etsi ja asenna **LG ThinQ -sovellus** Google Playsta tai App Storesta älypuhelimestasi.
 - 2 Saat enemmän tietoa sen käytöstä valitsemalla [Ohje] kohdasta [Asetus].

Soundbarin liittäminen manuaalisesti langattomaan subwooferiin tai takakaiuttimiin (→ Ks. "Langattoman subwooferin manuaalinen yhdistäminen", "Manuaalinen yhteyden muodostus" sivulla 8, 11.)

Jos langattomassa subwooferissa tai takakaiuttimessa näkyy punainen LED-valo, se tarkoittaa, että soundbaria ei ole kytketty kaiuttimiin. Tässä tapauksessa se tulee yhdistää seuraavalla tavalla.

- 1 Paina **Virta**  -painiketta sound barista sammuttaaksesi sen.
- 2 Paina **PAIRING**-painiketta langattoman subwooferin tai takakaiuttimen takaosasta. Tarkista, että kummatkin ledit vilkkuvat vihreinä.
 - Jos näet edelleen punaisen LEDin langattomassa subwooferissa, paina ja pidä pohjassa subwooferin takaosan painiketta uudelleen.
- 3 Paina **Virta**  -painiketta sound barista käynnistääksesi sen.
- 4 Kun yhteys on muodostettu, langattoman subwooferin tai takakaiuttimen vihreä LED-valo syttyy.

Soundbarin pikaopas

- 2 Tuotteen käyttäminen ja asentaminen

Asennus

- 6 Tuotteen yhdistäminen
- 12 Surround-äänen asettaminen

Tuotteeseen tutustuminen

- 17 Etupuoli
- 21 Takaosa
- 22 Kaukosäätimeen tutustuminen

Eriaisia mukavuusasetuksia

- 25 Kätevät toiminnot
- 26 Asetusten muuttaminen
- 27 Äänen säätäminen
- 28 ÄäniPALAUTETOIMINTO

Televisioon yhdistäminen

- 29 Optisella kaapelilla yhdistäminen
- 31 Yhdistäminen LG Sound Synciin (Langaton)
- 32 Yhdistäminen HDMI-kaapelilla

Ulkoiseen laitteeseen yhdistäminen

- 34 Yhdistäminen HDMI-kaapelilla
- 37 Optisella kaapelilla yhdistäminen

Tuotteen käyttäminen äänijärjestelmänä

- 38 Bluetoothilla yhdistäminen
- 41 Yhteyden muodostaminen tuotteeseen LG ThinQ -sovelluksen kautta
- 41 LG ThinQ -sovelluksen asentaminen ja tuotteen rekisteröinti

Tuotteen asentaminen seinälle

- 43 Tarkista ennen seinään asentamista
- 45 Tuotteen asentaminen seinälle

Turvallisuuteen liittyvät varotoimet

- 47 Turvallisuus ja säädökset
- 50 Tuotteen väärinkäytön ehkäiseminen

Ennen tuotteen viasta ilmoittamista

- 54 Vianhaku

Liite

- 57 Tekniset tiedot
- 59 Rekisteröidyt tavaramerkit ja lisenssit
- 60 Avoimen lähdekoodin ohjelmiston ilmoitustiedot
- 61 Tuotteen käsittely

Asennus

I Tuotteen yhdistäminen

Voit nauttia rikkaammasta äänestä yhdistämällä soundbarin langattomaan subwooferiin.

Langattoman subwooferin automaattisesti yhdistäminen

Asennuksen jälkeen langaton subwoofer yhdistetään automaattisesti soundbariin. Yhdistä soundbar subwooferiin seuraavassa järjestyksessä.

- 1 Kytke virtakaapeli langattomaan subwooferiin.
- 2 Kytke langattomassa subwooferissa kiinni oleva virtakaapeli pistorasiaan.
- 3 Kytke virtakaapeli soundbariin.
- 4 Kytke soundbariin liitetty virtajohto pistorasiaan.
- 5 Paina **Virta** (🔌) -painiketta soundbarista kytkeäksesi sen päälle.

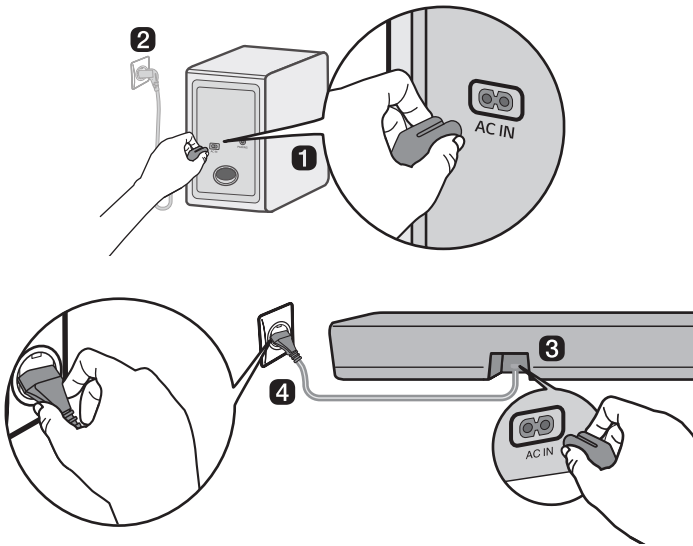

- 6 Kun yhteys muodostuu automaattisesti, langattoman subwooferin LED-valo palaa vihreänä.

Yhteyden tarkistaminen langattoman subwooferin LED-valon avulla

Voit tarkistaa yhteyden tilan katsomalla langattoman subwooferin LED-valoa.

Ledin väri	Tila
Vilkkuu vihreänä	Yhdistäminen käynnissä
Vihreä	Yhteys muodostettu
Punainen	Huono yhteys, tai subwoofer on valmiustilassa
Pois päältä	Virtakaapelia ei ole yhdistetty

Langattoman subwooferin manuaalinen yhdistäminen

Jos langattomassa subwooferissa näkyy punainen LED-valo, se tarkoittaa, että soundbaria ei ole liitetty subwooferiin. Tässä tapauksessa se tulee yhdistää seuraavalla tavalla.

- 1 Paina **Virta** (🔌) -painiketta soundbarista kytkeäksesi sen pois päältä.
- 2 Paina **PAIRING**-painiketta langattomassa subwooferissa. Tarkista, vilkkuuko subwooferin LED-valo vihreänä. Jos näet edelleen punaisen ledin langattomassa subwooferissa, paina ja pidä pohjassa subwooferin takaosan painiketta uudelleen.

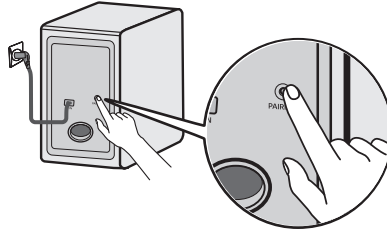

- 3 Paina **Virta** (🔌) -painiketta soundbarista kytkeäksesi sen päälle.
- 4 Kun yhteys on muodostettu, langattoman subwooferin LED-valo palaa vihreänä.

✓ Huomaa

- Asenna sound bar niin lähelle langatonta subwooferia kuin mahdollista. Mitä pienempi etäisyys on soundbarin ja langattoman subwooferin välillä, sitä parempi äänenlaatu on.
- Takaa, että soundbarin ja langattoman subwooferin välillä ei ole esteitä.
- Ehkäistääksesi langatonta häiriötä, pidä ainakin 1 m etäisyys soundbarin tai langattoman subwooferin, ja minkä tahansa vahvoja elektromagneettisia aaltoja lähettävän laitteen välillä (esim. modeemit, mikroaaltouunit, jne.).

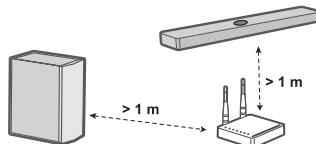



Takakaiuttimien liittäminen (SPT8-S, myydään erikseen)

Automaattinen yhteys

Asennuksen jälkeen takakaiuttimet yhdistetään automaattisesti soundbariin. Yhdistä soundbar takakaiuttimiin seuraavassa järjestyksessä.

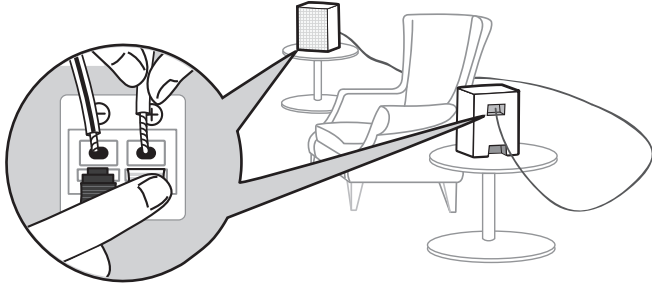
- 1 Yhdistä kaiutinkaapelit vastaaviin napoihin takakaiuttimissa (vasen, oikea).
Yhdistä musta raitainen kaapeli miinusnapaan, ja toinen kaapeli plusnapaan.



-
- 2 Kytke virtajohto takakaiuttimeen.
 - 3 Kytke takakaiuttimeen liitetty virtajohto pistorasiaan.
 - 4 Paina **Virta**  -painiketta soundbarista kytkeäksesi sen päälle.
 - 5 Kun yhteys muodostuu automaattisesti, takakaiuttimen LED-valo syttyy vihreänä.

✓ Huomaa

- Käytä vain tuotteen mukana tulevia kaiuttimia. Toisten kaiuttimien käyttö voi johtaa vikoihin.
- Yhdistä kaiutinkaapelit vastaaviin napoihin. Yhdistä pluskaapeli plusnapaan, ja miinuskaapeli miinusnapaan. Väärin yhdistetty kaapeli vääristää ääntä tai jättää basson pois äänestä.
- Kytke tuote ostohetkellä toimitettuihin kaiuttimiin ja kaapeleihin.
 - Jos kytket tuotteen muihin kuin tuotteen ostohetkellä toimitettuihin kaiuttimiin tai kaapeleihin, äänenlaatu voi heikentyä tai kaiuttimissa voi esiintyä toimintahäiriöitä.
- Kun liität tuotteeseen kaiuttimia, liitä vain yksi kaiutin kaiuttimelle sopivaan lähtöporttiin.
 - Jos kytket useita kaiuttimia yhteen lähtöporttiin, se voi aiheuttaa tuotteeseen tai kaiuttimeen toimintahäiriön.
- Jos virtapistokkeen sijainti on erilainen takakaiuttimien asennuksen aikana, voit muuttaa takakaiuttimien Vasen/Oikea-kanavan sijaintia **LG ThinQ -sovellus** kautta.

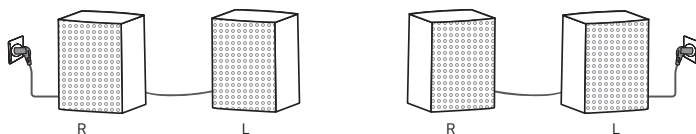

Yhteydentilan tarkistaminen ledin värillä

Voit tarkistaa yhteyden tilan takakaiuttimessa olevasta LED-valosta.

Ledin väri	Tila
Vilkkuu vihreänä	Yhdistäminen käynnissä
Vihreä	Yhteys muodostettu
Punainen	Huono liitäntä tai takakaiuttimet ovat valmiustilassa
Pois päältä	Virtakaapelia ei ole yhdistetty

Manuaalinen yhteyden muodostus

Jos takakaiuttimessa näkyy punainen LED-valo, se tarkoittaa, että soundbaria ei ole liitetty takakaiuttimiin. Tässä tapauksessa ne tulee yhdistää seuraavalla tavalla.

- 1 Paina **Virta** (🔌) -painiketta soundbarista kytkeäksesi sen pois päältä.
- 2 Paina **PAIRING**-painiketta takakaiuttimen takaosasta. Tarkista, että takakaiuttimen LED-valo vilkkuu vihreänä.

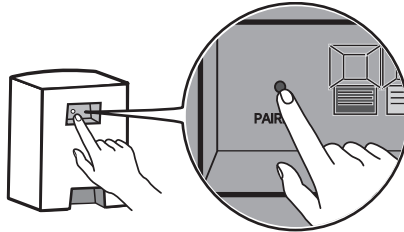

- 3 Paina **Virta** (🔌) -painiketta soundbarista kytkeäksesi sen päälle.
- 4 Kun yhteys on muodostettu, takakaiuttimen LED-valo palaa vihreänä.

✓ Huomaa

- Pidä takakaiuttimet vähintään 30 cm etäisyydellä televisiosta tai näytöstä.
- Ehkäistääksesi langatonta häiriötä, pidä ainakin 1 m etäisyys soundbarin tai langattoman vastaanottimen, ja minkä tahansa vahvoja elektromagneettisia aaltoja lähettävän laitteen välillä (esim. modeemit, mikroaaltouunit, jne.).

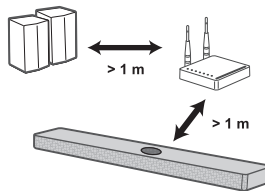

Surround-äänien asettaminen

Surround-äänitoiminto mahdollistaa immersiiivisen 3D äänen kuulemisen, joka tulee useista eri kaiuttimien äänikanavista, riippumatta alkuperäisen nauhoitetun sisällön kanavista.

Jos esimerkiksi kuuntelet 2.0 kanavatilassa nauhoitettua musiikkia tavallisilla ääniefekteillä takakaiuttimien ollessa yhdistettynä, kuulet seuraavan eroavaisuuden.

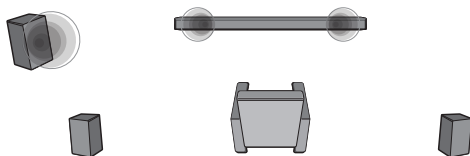

Kun surround-ääni on pois päältä

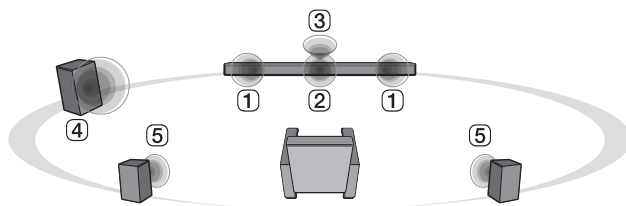

Kun surround-ääni on päällä

✓ Huomaa

- Kaiutinten kohdat ovat seuraavanlaiset.

- 1 Etukaiuttimet
- 2 Keskikaiutin
- 3 Yläkeskikaiutin ylhäältä tulevaa ääntä varten
- 4 Subwoofer
- 5 Takakaiuttimet

Surround-äänen kytkeminen päälle/pois päältä

1 Paina **Asetukset**  -painiketta. LED2 vilkkuu valkoisena.

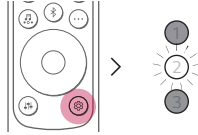

2 Kun LED2 vilkkuu, valitse surround-ääniasetus painamalla **vasen/oikea**-painiketta.

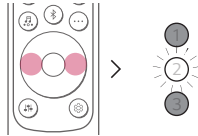

3 Kun LED2 vilkkuu, paina **Ylös / Alas** -painiketta. Jos surround-ääniasetus on käytössä, LED1 vilkkuu valkoisena. Jos surround-asetus on pois päältä, LED3 vilkkuu valkoisena.

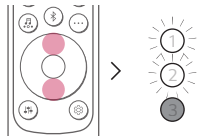

(Päällä)

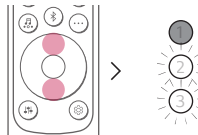

(Pois päältä)



Tulokanaviin perustuva kaiutinten ääni

Ääniefektit		
Tulo	Lähtö	
	Takakaiuttimia ei ole yhdistetty	Takakaiuttimet yhdistetty
AI SOUND PRO		
Ääni muokattu tekoälyllä		
2.0 kanavat		
5.1 kanavat		
7.1 kanavaa tai enemmän		
7.1.4 kanavat		
STANDARD		
Voit nauttia optimoidusta äänestä.		
2.0 kanavat		
5.1 kanavat		
7.1 kanavaa tai enemmän		
7.1.4 kanavat		

Ääniefektit		
Tulo	Lähtö	
	Takakaiuttimia ei ole yhdistetty	Takakaiuttimet yhdistetty

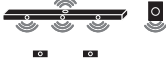

MUSIC

Voit nauttia paremmasta äänestä, joka on optimoitu musiikkia varten

2.0 kanavat		
5.1 kanavat		
7.1 kanavaa tai enemmän		
7.1.4 kanavat		



CINEMA





Elokuvamainen 3D-ääni

2.0 kanavat		
5.1 kanavat		
7.1 kanavaa tai enemmän		
7.1.4 kanavat		

CLEAR VOICE PRO

Parantaa äänen selkeyttä

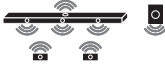
2.0 kanavat		
5.1 kanavat		
7.1 kanavaa tai enemmän		
7.1.4 kanavat		

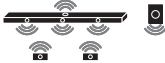
Ääniefektit		
Tulo	Lähtö	
	Takakaiuttimia ei ole yhdistetty	Takakaiuttimet yhdistetty
SPORTS		
Realistinen stadionin äänimaailmaa muistuttava ääni		
2.0 kanavat		
5.1 kanavat		
7.1 kanavaa tai enemmän		
7.1.4 kanavat		
GAME		
Pelaamiseen optimoitu ääni		
2.0 kanavat		
5.1 kanavat		
7.1 kanavaa tai enemmän		
7.1.4 kanavat		
BASS BLAST (BASS BLAST+)		
Ääni vahvistetulla bassolla		
2.0 kanavat		
5.1 kanavat		
7.1 kanavaa tai enemmän		
7.1.4 kanavat		

Tuotteeseen tutustuminen

Etupuoli

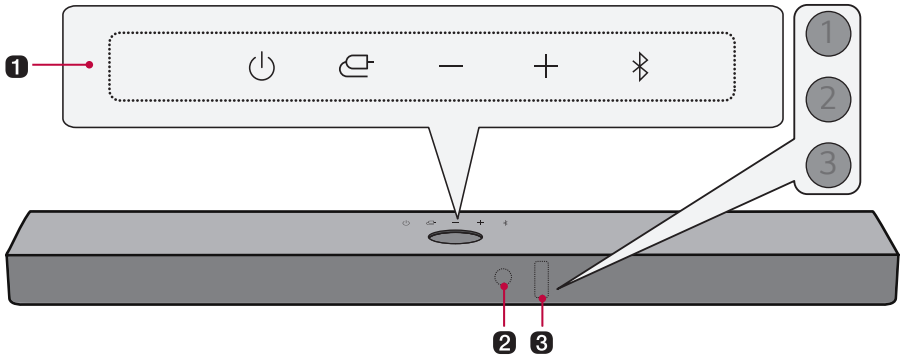

1 Virta

Tämä kytkee tuotteen päälle/pois päältä.

Toiminto

Paina painiketta toistuvasti valitaksesi halutun tilan tai tulotilan.

- Optical/ARC: Yhdistää tuotteen televisioon, joka tukee optista kaapelia, ARC:ia, E-ARC:ia tai LG Sound Synciä
- **Bluetooth**
 - Yhdistää tuotteen **Bluetoothilla**
 - Yhdistää tuotteen televisioon, joka tukee LG Sound Synciä (Langaton)
- HDMI: Yhdistää tuotteen HDMI-porttiin

Äänvoimakkuus

Säätää äänvoimakkuutta.

Bluetooth-yhdistäminen

Tämä mahdollistaa **Bluetooth** -laitteen yhdistämisen, kuten älypuhelimien, tähän laitteeseen 3 minuutiksi. (→ Ks. "Bluetoothilla yhdistäminen" sivulla 38.)

2 Kaukosäätimen vastaanotin

Tämä vastaanottaa langattomia signaaleja kaukosäätimestä.

3 Tila LED

Valinnat, kuten tulotila ja äänvoimakkuus, syttyvät. (→ Ks. "Tila LED" sivulla 18.)

- Tilan LED-valoa voidaan säätää tiloihin automaattinen, pois päältä ja päälle. (→ Ks. "Näyttö" sivulla 25.)

✓ Huomaa

- Vähentääkseen virrankulutusta, tuote kytkee itsensä pois päältä automaattisesti 15 minuutin jälkeen siitä, kun tulosignaalia ei saada ulkoiselta laitteelta.

Tila LED



Päällä (valkoinen, oranssi, sininen, violetti, vihreä, keltainen, punainen, kullankeltainen)



Pois päältä



Vilkkuvalo

Virta päälle / Pois päältä

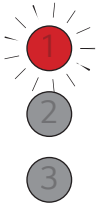

LED1 vilkkuu punaisena.

Äänenvoimakkuuden säätö

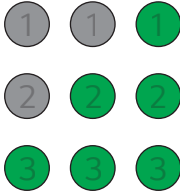

- Äänenvoimakkuus ylös: LED-valot kirkastuvat ja syttyvät yksi kerrallaan.
- Äänenvoimakkuus alas: LED-valot tummuvat ja sammuvat yksi kerrallaan.
- Kun äänenvoimakkuus on maksimissaan, kaikki LED-valot vilkkuvat punaisina.
- Kun äänenvoimakkuus saavuttaa minimin, kaikki LEDit sammuvat.
- Jos painat **Ylös / Alas**-painiketta, vaikka taso on saavuttanut enimmäis- tai vähimmäistason, nykyisen toiminnon LED vilkkuu 3 kertaa.
- LED-valon väri vaihtuu äänenvoimakkuuden mukaan.
 - 1-33: Vihreä
 - 34-66: Keltainen
 - 67-99: Punainen

Mykistä

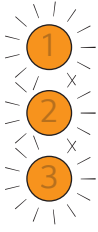

Kaikki LED-valot vilkkuvat oranssina.

Toiminto

1

2

3

OPTICAL/HDMI ARC

LED1 syttyy valkoisena.



Bluetooth valmis

LED1 ja LED2 vilkkuvat valkoisena.

1

2

3

Bluetooth

LED1 ja LED2 syttyvät valkoisina.

1

2





3

HDMI IN

LED1 syttyy kullankeltaisena.

Muut painikesyötöt



LED2 vilkkuu punaisena kerran, kun painat painiketta: **Äänitehosteet** 
, **Tiedot**  **Ylös/Alas / Vasen/Oikea** , **Toisto/Tauko** 

Takaosa

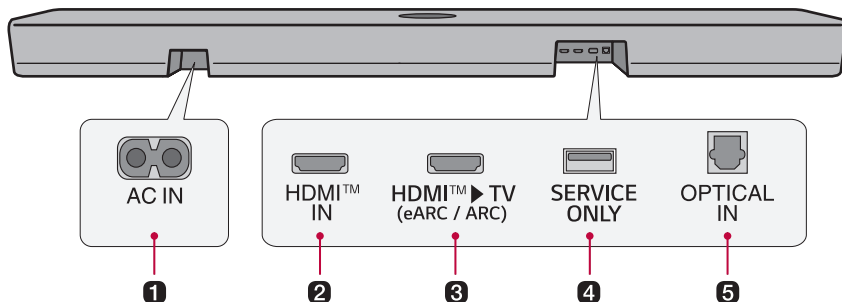

1 AC IN

Liitä virtajohto pistorasiaan.

2 HDMI™ IN

Kytke HDMI-kaapeli yhdistääksesi ulkoisen laitteen tuotteeseen.

3 HDMI™ ► TV (eARC / ARC)

Kytke HDMI-kaapeli yhdistääksesi TV:n tuotteeseen.

4 SERVICE ONLY

S/W latausliitin.

5 OPTICAL IN

Kytke optinen kaapeli yhdistääksesi TV:n tuotteeseen.

Kaukosäätimen tutustuminen

Voit käyttää kaukosäädintä ohjaamaan kaikkia tuotteen toimintoja, alkaen virran kytkemiseen päälle/pois aina elokuvamaisen äänen käynnistämiseen asti.

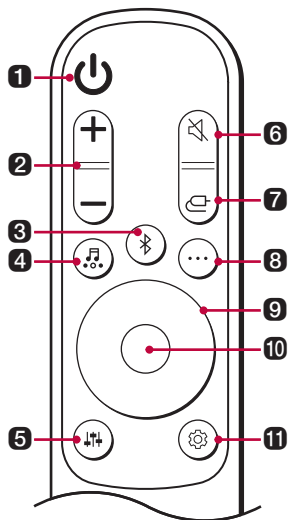

Akun vaihto

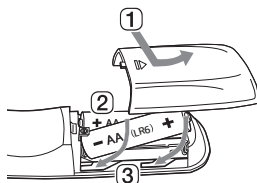

Käytä AA 1,5V paristoja. Vaihda kaksi paristoa laittamalla ne kaukosäätimen annettujen ohjeiden mukaisesti.

- 1 Avaa paristosuoja kaukosäätimen takaosasta.
- 2 Laita paristot sisään niin, että + ja - päät vastaavat oikeita päitä.
- 3 Sulje paristosuoja.

Jos paristo vaihdetaan vääryntyyppisellä paristolla, voi se johtaa räjähdykseen.

1 Virta

Kytkee tuotteen päälle/pois.

2 Äänenvoimakkuus

Säätää äänenvoimakkuutta.

3 Bluetooth-yhdistäminen

Tämä mahdollistaa **Bluetooth** -laitteen yhdistämisen, kuten älypuhelimien, tähän laitteeseen 3 minuutiksi. (→ Ks. "Bluetoothilla yhdistäminen" sivulla 38.)

4 Ääniefektit

Paina painiketta valitaksesi halutun äänikentän.

- AI SOUND PRO: Tekoäly valitsee optimaaliset ääniasetukset sisältösi sopivaksi.
- STANDARD: Voit nauttia optimoidusta äänestä.
- CINEMA: Toistaa sisältöä elokuvateatteria muistuttavalla 3D-äänellä.
- CLEAR VOICE PRO: Parantaa äänten selkeyttä.
- SPORTS: Realistinen stadionin äänimaailmaa muistuttava ääni.
- MUSIC: Voit nauttia paremmasta äänestä, joka on optimoitu musiikkia varten.
- GAME: Pelaamiseen optimoitu ääni.
- BASS BLAST (BASS BLAST+): Bassoääniä korostetaan.

5 Äänen viritys

Tämä säätää yhdistetyn kaiuttimen äänitasoja. Paina **Äänen viritys**  -painiketta, ja sitten **Vasen / Oikea** -painiketta valitaksesi halutun kaiuttimen ennen kuin painat **Ylös / Alas** -painiketta kasvattaaksesi/vähentääksesi äänenvoimakkuutta. Säädettävät kaiuttimet ja säätelyn vaihteluvälit ovat seuraavanlaiset:

- Subwoofer: -15 ~ 6
 - Keskikaiutin: -6 ~ 6
 - Takakaiutin: -6 ~ 6
 - Diskantti: -6 ~ 6
 - Keski: -6 ~ 6
 - Basso: -6 ~ 6
- Subwooferin ja takakaiuttimien tason säätöä käytetään vain, kun subwoofer ja takakaiuttimet on kytketty.

6 Mykistys

Tämä mykistää tuotteen.

7 Toiminto

Paina painiketta toistuvasti valitaksesi halutun tulotilan tai toiminnon.

8 Tiedot

Katso yhdistetyn tulolähteen tai **Bluetooth** tietoja.

- Optical/ARC/HDMI: Tämänhetkinen äänilähde
 - **Bluetooth**: Jos **Bluetooth**-laite on yhdistetty, kuulet "Paired" (Yhdistetty).
 - Paina painiketta yli 5 sekunnin ajan kytkeäksesi äänipalautteen päälle tai pois päältä. (Vain englanninkielinen ääni) (→ Ks. "Äänipalautetoiminto" sivulla 28.)
-

9 Ylös/alas/vasen/oikea

Tätä painiketta käytetään, kun säädät kätevien toimintojen asetuksia.

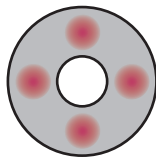

Vasen / Oikea: Voit toistaa seuraavan kappaleen painamalla **Vasen**-painiketta. Voit toistaa seuraavan kappaleen painamalla **Oikea**-painiketta.

10 Toisto/tauko

Voit toistaa kappaleen tai keskeyttää sen painamalla tätä painiketta.

11 Asetukset

Mahdollistaa tuotteen asetusten säätämisen: AUTO POWER, SURROUND, NIGHT TIME, DISPLAY, REAR CH CHANGE. Paina **Asetukset** -painiketta ja valitse asetukset käyttämällä **Vasen / Oikea** -painiketta ennen kuin painat **Ylös / Alas** -painiketta käynnistääksesi/kytketkääksesi asetuksen pois päältä.

- **AUTO POWER:** Kun TV tai ulkoinen laite kytketään päälle/pois päältä, tuote kytkeytyy myös päälle tai pois päältä automaattisesti. Se on saatavilla vain, kun tuote on yhdistetty televisioon optisella kaapelilla. (→ Ks. "Automaattinen virta" sivulla 25.)
 - **SURROUND:** Surround-äänitoiminto mahdollistaa immersivisen 3D äänen kuulemisen, joka tulee useista eri kaiuttimien äänikanavista, riippumatta alkuperäisen nauhoitetun sisällön kanavista. (→ Ks. "Surround-äänien kytkeminen päälle/pois päältä" sivulla 13.)
 - **NIGHT TIME:** Tämä vähentää yleiset äänenvoimakkuutta, mutta nostaa pehmeiden ja hellien äänten äänenvoimakkuutta. Tämä on hyödyllinen toiminto, kun kuuntelee musiikkia tai katselee elokuvaa myöhään illalla. (→ Ks. "Yöaika" sivulla 25.)
 - **DISPLAY:** Tilan LED-valoa voidaan säätää tiloihin automaattinen, pois päältä ja päälle. (→ Ks. "Näyttö" sivulla 25.)
 - **REAR CH CHANGE:** Voit muuttaa takakaiuttimen asentoa haluamallasi tavalla. (→ Ks. "Takakanavan vaihto" sivulla 25.)
-

Erilaisia mukavuusasetuksia

| Kätevät toiminnot

Automaattinen virta

Tämä toiminto kytkee tuotteen automaattisesti päälle/pois päältä, kun TV tai muu ulkoinen laite kytketään päälle/pois päältä.

Kun yhdistetty laite kytketään päälle, tuote käynnistyy automaattisesti ja valitsee toiminnon tulosignaalin perusteella.

Yöaika

Tämä vähentää yleiset äänenvoimakkuutta, mutta nostaa pehmeiden ja hellien äänten äänenvoimakkuutta. Tämä on hyödyllinen toiminto, kun kuuntelee musiikkia tai katselee elokuvaa myöhään illalla.

Näyttö

Tilan LED-valoa voidaan säätää tiloihin automaattinen, pois päältä ja päälle.

Vaihtoehto	LED:in tila
Automaattinen	Himmenee 20 sekunnin kuluttua painikkeen painalluksesta.
Pois päältä	Kytkeytyy pois päältä 20 sekunnin kuluttua painikkeen painalluksesta.
Päällä	Aina päällä

Takakanavan vaihto

Voit muuttaa kaiuttimen asentoa haluamallasi tavalla. Jos pistorasia on soundbarin vasemmalla puolella, aseta kaiutin virtajohtoineen vasemmalle puolelle ja määritä kaiuttimen asento.

✔ Huomaa

- Voit muuttaa kaiuttimien asentoa sen jälkeen, kun olet liittänyt takakaiuttimet soundbariin. Lisäksi voit muuttaa sitä vain, jos takakaiutin on kytketty päälle.
-

Asetusten muuttaminen

- 1** Paina **Asetukset**  -painiketta. Tuote siirtyy asetustilaan ja LED2 vilkkuu valkoisena.

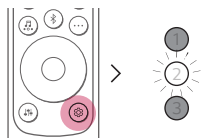

- 2** Kun LED2 vilkkuu, valitse haluamasi asetus painamalla **Oikea / Vasen** -painiketta.

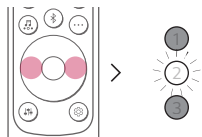

- 3** Kun LED2 vilkkuu, paina **Ylös / Alas** -painiketta. Jos asetus on päällä tai automaattisessa tilassa, LED1 vilkkuu valkoisena. Jos asetus on pois päältä, LED3 vilkkuu valkoisena.

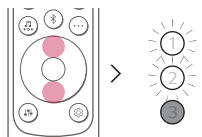

(Päällä/automaattinen)

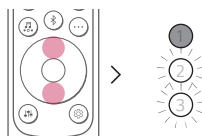

(Pois päältä)

Äänen säätäminen

Voit säätää kunkin kaiuttimen äänenvoimakkuutta ja äänensävyä.

- 1 Paina **Äänen säätäminen** -painiketta. Tuote siirtyy asetustilaan ja näyttää tuotteen nykyisen tason.
- 2 Paina **Oikea / Vasen** -painiketta valitaksesi kaiuttimen, jota haluat säätää.
- 3 Paina **Ylös / Alas** -painiketta säätääksesi äänentason.

Subwoofer (-15 ~ 6)

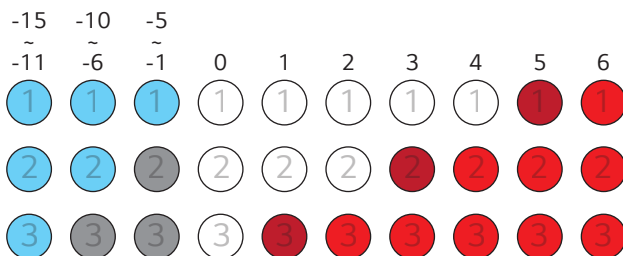

Keskellä, Takana, Diskantti, Keski, Basso (-6 ~ 6)

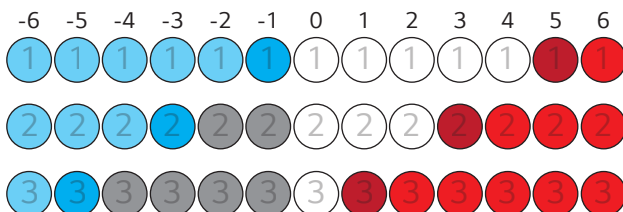

✓ Huomaa

- Jos painat **Ylös / Alas**-painiketta, vaikka taso on saavuttanut enimmäis- tai vähimmäistason, nykyisen toiminnon LED vilkkuu 3 kertaa.

Äänipalautetoiminto

Kun valitset toiminnon tai äänen, tuotteen senhetkinen tila opastetaan äänellä. (Vain englanninkielinen ääni)

Paina **Tiedot**  -painiketta kaukosäätimessä yli 5 sekunnin ajan kytkeäksesi tämän toiminnon päälle tai pois päältä.

✓ Huomaa

- Äänipalaute ja soundbarin äänenvoimakkuuden taso toimivat yhdessä välillä 5 ja 13. Äänipalautteen tasoa ei kuitenkaan voi säätää alle 5 tai yli 13.
 - Äänipalautteen aikana kaikki muut äänet paitsi äänipalaute muuttuvat tilapäisesti hiljaisiksi.
 - Riippumatta tämän toiminnon asetuksista voit kuulla äänipalautetta asetuksista, äänen virityksestä ja tiedoista.
-

Kuinka ottaa langattomat yhteydet pois käytöstä.

Aseta Auto Power -toiminto pois päältä ja sammuta laite.

Televisioon yhdistäminen

Optisella kaapelilla yhdistäminen

Siirrä televisiosi ääni tuotteeseen yhdistämällä tuote televisioon optisella kaapelilla. Voit lisätä monia eri 3D-efektejä alkuperäiseen ääneen täyttääksesi huoneen syvällä ja rikkaalla äänellä.

TV:n katsominen optisella kaapelilla yhdistämisen jälkeen

- 1 Jos digitaalisella kaapelinavalla on suoja, poista suojat ensin molemmista päistä.

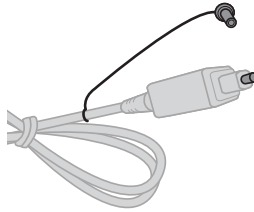

- 2 Optista kaapelia käyttäen, yhdistä tuotteen takaosan **OPTICAL IN** -napa television **Optinen digitaalilähtö (OPTICAL OUT)** -napaan kuvan ohjeita avuksi käyttäen.

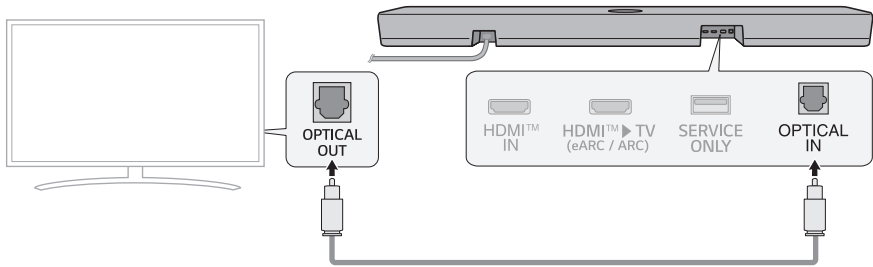

- 3 Paina **Toiminto**  -painiketta toistuvasti, kunnes LED1 syttyy valkoisena.



- 4 Paina **Asetukset** -painiketta television kaukosäätimestä mennäksesi [Kaiutin] -valikkoon ja asettaaksesi lähtökaiuttimen joko [Optinen] tai [Ulkoinen kaiutin]. Asetusten ja valikon kohteet voivat vaihdella riippuen television valmistajasta.

✓ **Huomaa**

- Jos optinen tulosignaali ja ARC-signaali yrittävät yhdistää samaan aikaan, niin ARC-signaali ottaa prioriteetin.

Kun käytät LG TV:tä

Voit säätää äänenvoimakkuutta LG TV -kaukosäätimellä, jos TV on yhdistetty tuotteeseen optisella kaapelilla. Voit tehdä näin vain televisiossa, joka tukee LG TV Sound Sync -toimintoa. Tarkista televisiosi käyttöohjeet nähdäksesi, onko televisiosi tuettu.

Toiminnot, joita voi ohjata LG TV -kaukosäätimellä

Äänenvoimakkuus, äänen mykistys

✓ **Huomaa**

- Kun tuotetta käytetään LG TV -kaukosäätimen kanssa, TV:n äänenvoimakkuuden ja mykistyksen tilat pätevät myös automaattisesti tuotteeseen.
- Voit käyttää edelleen tuotteen kaukosäädintä LG TV -televisioon yhdistämisen jälkeen.
- Käyttääksesi LG Sound Sync -toimintoa, saatat joutua vaihtamaan televisiosi ääniasetuksia. Tämä voi vaihdella riippuen TV:stä.

Yhdistäminen LG Sound Synciin (Langaton)

Voit säätää äänenvoimakkuutta LG TV -kaukosäätimellä, jos TV on yhdistetty tuotteeseen LG Sound Syncillä (Langaton). Tarkista televisiosi käyttöohjeet nähdäksesi, onko televisiosi tuettu.

Television katselu langattoman yhdistämisen jälkeen

- 1** Paina **Bluetooth-yhdistäminen** . Hetken kuluttua LED1 ja LED2 vilkkuvat valkoisina.
- 2** Paina television kaukosäätimen **Asetukset**-painiketta, siirry [Kaiutin]-valikkoon ja liitä tuote televisioon.
- 3** Etsi ja napauta "LG NS70TY(XX)".
- 4** Kun tuote on yhdistetty televisioon **Bluetooth**in kautta, LED1 ja LED2 syttyvät valkoisina.

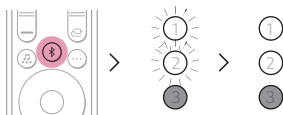

✓ Huomaa

- Kun muodostat yhteyden uudelleen ensimmäisen yhteyden muodostamisen jälkeen LG Sound Sync -laitteeseen, palaa välittömästi valkoisena led-merkkivalona.
- Kun tuotetta käytetään LG TV -kaukosäätimen kanssa, TV:n äänenvoimakkuuden ja mykistyksen tilat pätevät myös automaattisesti tuotteeseen.
- Voit käyttää edelleen tuotteen kaukosäädintä LG TV -televisioon yhdistämisen jälkeen.
- Jos sammutit tuotteen virran **Virta** , LG Sound Syncin (Langaton) yhteys katkaistaan.
- Riippuen televisiosta, tuote voi olla yhdistettynä LG TV -televisioon, vaikkakin se olisi yhdistetty **Bluetooth**-toiminnolla.

Yhdistäminen HDMI-kaapelilla

Voit siirtää TV:n ääntä tuotteeseen yhdistämällä TV:n tuotteeseen HDMI-kaapelilla. Voit lisätä monia eri 3D-efektejä alkuperäiseen ääneen täyttääksesi huoneen syvällä ja rikkaalla äänellä.

TV:n katselu HDMI-kaapelilla yhdistämisen jälkeen

- 1 HDMI-kaapelia käyttäen, yhdistä **HDMI™ ► TV (eARC / ARC)** napa tuotteen takaa television **HDMI IN (ARC)** -napaan kuvan ohjeita avuksi käyttäen.

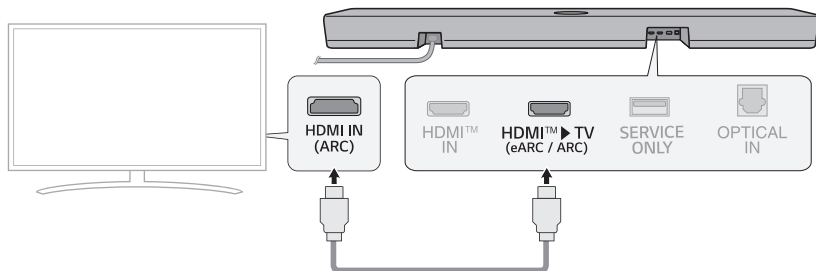

- 2 Paina **Toiminto** (☺) -painiketta toistuvasti, kunnes LED1 syttyy valkoisena.

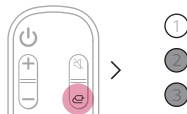

- 3 Paina **Asetukset** -painiketta TV:n kaukosäädintä mennäksesi [Kaiutin] -valikkoon, ja asettaaksesi lähtökaiuttimeksi [HDMI ARC]. Asetusten ja valikon kohteet voivat vaihdella riippuen television valmistajasta.

✓ Huomaa

- E-ARC tukee korkealaatuista ääntä, kuten Dolby TrueHD ja Dolby Atmos®.
- Jos haluat käyttää Dolby Atmos® -ääntä, liitetyn laitteen ja sen sisällön on tuettava Dolby Atmos® :ia.
- Takaa, että televisiosi tukee eARC-toimintoa ennen kuin kytket päälle eARC:in **Asetukset** -valikosta. Lisätietoja varten tämän toiminnon käytöstä, ks. television käyttöohjeita. Asetukset voivat vaihdella riippuen televisiosta.
- Käytä sertifioitua kaapelia HDMI-logolla.

SIMPLINK

- SIMPLINK viittaa HDMI-CEC -toimintoon, jonka avulla voi käyttää yhtä television kaukosäädintä ohjaamaan helposti äänilaitetta tai soitinta, joka on yhdistetty LG TV -televisioon HDMI:n välityksellä.
 - SIMPLINK -yhteensopivalla LG TV kaukosäätimellä ohjattavat toiminnot: Virta päälle/pois päältä, äänenvoimakkuus, mykistys, jne.
- Lisätietoja varten SIMPLINK asettamisesta, ks. LG TV:n käyttöohjetta.



✔ Huomaa

- SIMPLINK -toiminto ei välttämättä toimi oikein, riippuen tuotteen tai muiden yhdistettyjen laitteiden tilasta.
 - HDMI-CEC -toiminnot TV:n valmistajan perusteella: LG SIMPLINK, Sony BRAVIA Sync/Link, Philips EasyLink, Samsung Anynet+ jne.

WOW Orchestran käyttäminen LG TV:n kanssa

LG-soundbarin ja LG-television yhdistelmä tarjoaa parhaan kuuntelukokemuksen, kun ääni tuotetaan samanaikaisesti molempien kautta.

Tämä toiminto aktivoituu automaattisesti, kun soundbar liitetään televisioon, ja voit valita sen television äänilähtövalikosta.

✔ Huomaa

- Saatavana joihinkin LG:n TV- ja soundbar-malleihin.
- Se toimii television tukeman äänikoodekin mukaan.
- Tämä toiminto voi toimia vain HDMI-kaapeliyhteyden kanssa.
- Televisiossa näkyvät viestit voivat vaihdella mallista riippuen.
- Katso lisätietoja asetuksista television käyttöoppaasta.

PSW-tilan käyttö WOW Orchestra -toiminnossa

PSW (Personalized Sound Wizard, Henkilökohtainen ääni-velho) -tila on LG TV:n tarjoama henkilökohtainen äänitila, jota voi käyttää WOW Orchestra -toiminnossa.

LG TV:n tarjoaman henkilökohtaisen äänitilan avulla käyttäjän valitsema äänilähde analysoidaan tekoälyn syväoppimisteknologialla ja asetetaan ensisijaiseksi optimaaliseksi ääneksi.

✔ Huomaa

- Katso lisätietoja asetuksista television käyttöoppaasta.
-

Ulkoiseen laitteeseen yhdistäminen

Yhdistäminen HDMI-kaapelilla

Yhdistä TV ja ulkoinen laite (pelikonsoli, DVD-soitin tmv.) HDMI-kaapelilla ja nauti syvästä ja rikkaasta äänestä.

Ulkoiden laitteen yhdistäminen HDMI-kaapelilla A

- 1** Liitä ulkoinen laite, kuten digisovitin, DVD- tai Blu-ray-soitin. Seuraten alla olevan kuvan ohjeita, yhdistä laitteen **HDMI OUT** -napa tuotteen takaosan **HDMI™ IN**-napaan.
- 2** HDMI-kaapelia käyttäen, yhdistä **HDMI™ ► TV (eARC / ARC)** napa tuotteen takaa television **HDMI IN (ARC)** -napaan.

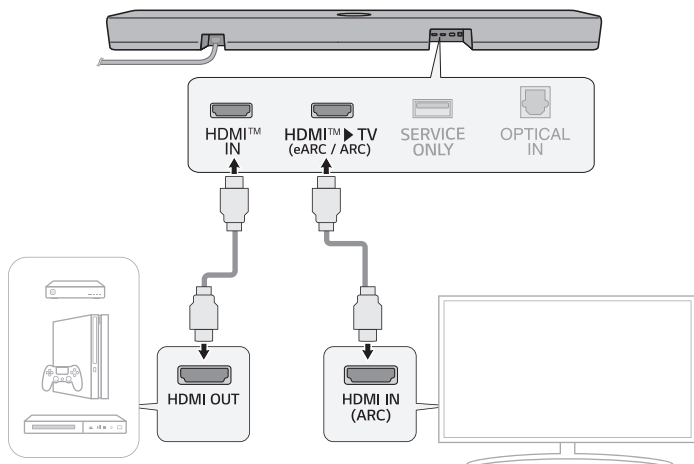

3 Paina **Toiminto**  -painiketta toistuvasti, kunnes LED1 syttyy kullankeltaisena.



4 Kun ulkoinen laite on yhdistetty oikein tuotteeseen, voit kuunnella laitteen ääniä.

✓ Huomaa

- Dolby Atmos® -ääni tukee 3.1.1-kanavia. Kun takakaiuttimet on yhdistetty, tuki muuttuu 5.1.1 kanavaan asti.
- Tarkista ulkoisen laitteesi äänilähdön asetukset asetusvalikosta. Blu-ray soitin tai TV). Äänilähtö tulisi asettaa joko [Ei koodausta], [Bitstream], [Auto] tai [Pass through]. Lisätietoja äänilähdön asettamisesta saa ulkoisen laitteen käyttöohjeesta.
- Käytä sertifioitua kaapelia HDMI-logolla.

Ulkoisen laitteen yhdistäminen HDMI-kaapelilla B

- 1 Liitä ulkoinen laite, kuten digisovitin, DVD- tai Blu-ray-soitin. Seuraten alla olevan kuvan ohjeita, yhdistä laitteen **HDMI OUT** -napa TV:n takaosan **HDMI IN** -napaan.
- 2 HDMI-kaapelia käyttäen, yhdistä **HDMI™ ► TV (eARC / ARC)** -napa tuotteen takaa TV:n **HDMI IN (ARC)** -napaan

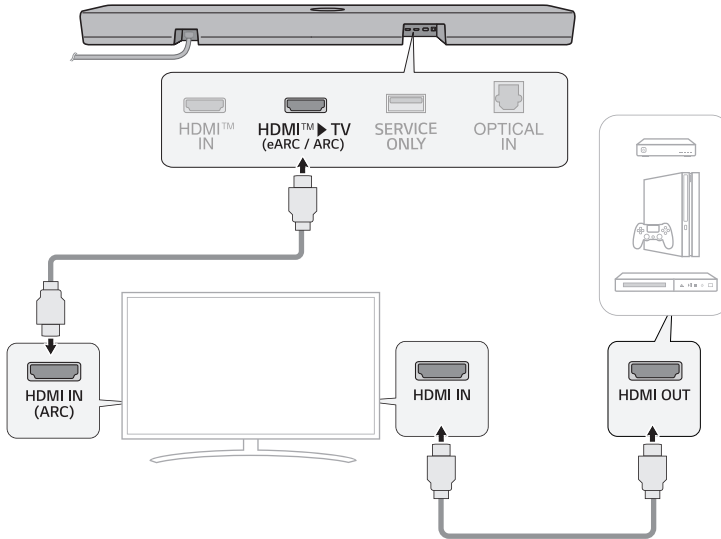

- 3 Paina **Toiminto**  -painiketta toistuvasti, kunnes LED1 syttyy valkoisena.

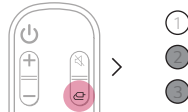

- 4 Kun ulkoinen laite on yhdistetty oikein tuotteeseen, voit kuunnella laitteen ääniä.

✓ **Huomaa**

- Ääntä ei välttämättä kuulu, riippuen liitetyn TV:n teknisistä tiedoista. On suositeltavaa liittää ulkoinen laite suoraan tuotteeseen. (→ Ks. "Ulkoisen laitteen yhdistäminen HDMI-kaapelilla A" sivulla 34.)

Optisella kaapelilla yhdistäminen

Yhdistä TV ja ulkoinen laite (pelikonsoli, DVD-soitin tms.) optisella kaapelilla ja nauti syvästä ja rikkaasta äänestä.

Ulkoisen laitteen yhdistäminen optisella kaapelilla

- 1 Käytä optista kaapelia yhdistääksesi tuotteen takaosan **OPTICAL IN** -navan ulkoisen laitteen **OPTICAL OUT** -napaan (esim. TV, Blu-ray soitin) kuvan mukaisesti.

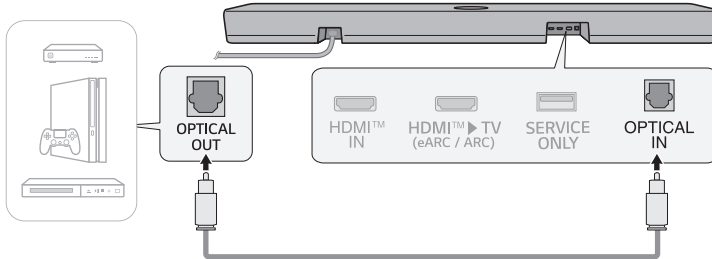

- 2 Paina **Toiminto**  -painiketta toistuvasti, kunnes LED1 syttyy valkoisena.

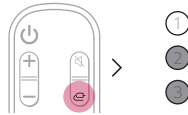

Tuotteen käyttäminen äänijärjestelmänä

Bluetoothilla yhdistäminen

Voit toistaa **Bluetooth** -laitteelle tallennettuja musiikkiedostoja, tai käyttää musiikkisovelluksia nauttiaksesi musiikista tällä tuotteella.

Tarkista seuraavat asiat ensin.

Vaiheet laitteen tuotteeseen yhdistämiseen voivat vaihdella riippuen **Bluetooth** -laitteen tyyppistä ja mallista. Lisätietoja varten siitä, kuinka laite yhdistetään, ks. ulkoisen laitteen käyttöohjetta.

Valitse [**Bluetooth**] älypuhelimesi **Asetukset** -valikosta.

Asetusvalikon kohteet voivat vaihdella riippuen älypuhelinvalmistajasta ja mallista.

- 1 Kytke tuote päälle.
- 2 Paina **Bluetooth-yhdistäminen**  yhdistyspainiketta. Hetken kuluttua LED1 ja LED2 vilkkuvat valkoisina.

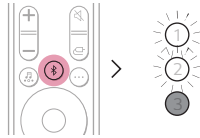

- 3 Napauta **Asetukset**  /  -painiketta älypuhelimestasi ja valitse **Bluetooth**.

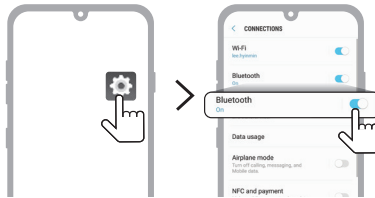

(Android Phone)

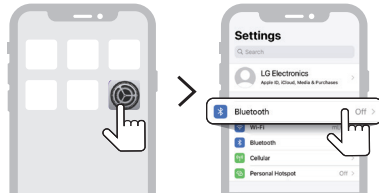

(iPhone)

- 4 Kytke päälle **Bluetooth** -toiminto. (Pois päältä > Päällä)
- 5 Näet listan yhdistettävistä laitteista älypuhelimellasi. Etsi ja napauta "LG NS70TY(XX)".



- 6 Kun tuote on yhdistetty älypuheliimeen **Bluetooth**in kautta, LED1 ja LED2 syttyvät valkoisina.
- 7 Jos et löydä tuotetta "LG NS70TY(XX)", napauta **Virkistää** (🔄) -painiketta näytön oikeasta yläkulmasta Android-älypuhelimella, tai kytke **Bluetooth** pois päältä ja käynnistä se uudelleen iPhoneella.

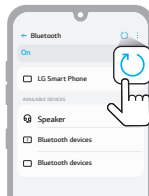

(Android Phone)

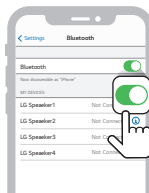

(iPhone)

- 8 Käynnistä musiikkisovellus ja nauti musiikista älypuhelimella.

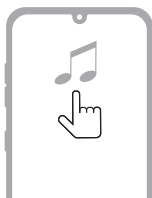

✓ Huomaa

- Mitä lähempänä **Bluetooth** -laite on tuotetta, sitä parempi on myös yhteys.
 - Jos painoit tuotteen **Bluetooth-yhdistäminen**  ja valitsit "**Bluetooth**"-vaihtoehdon, mutta et voinut muodostaa yhteyttä **Bluetooth**-laitteeseen, LED1 ja LED2 vilkkuvat valkoisina 3 minuutin ajan. Tarkista **Bluetooth** -laitteen tila.
 - Kun käytät **Bluetoothia**, äänenvoimakkuus tulisi säätää sopivalle tasolle.
 - XX on viimeiset 2 merkkiä tuotteen MAC-osoitteesta. Jos MAC-osoite on esimerkiksi 9C:02:98:4A:F7:08, se näytetään "LG NS70TY(08)".
-

Yhteyden muodostaminen tuotteeseen LG ThinQ -sovelluksen kautta

Käytä **LG ThinQ -sovellusta** käyttääksesi tuotteen useita toimintoja kätevästi.

Tarkista seuraavat asiat ensin.

- **LG ThinQ -sovellus** on saatavilla alla listatuissa versioissa.
 - Android™ OS: Versio 9.0 tai uudempi
 - iOS OS: Versio 15.0 tai uudempi
 - Jokaisen käyttöjärjestelmän tuetut minimiversiot voivat muuttua myöhemmin.

LG ThinQ -sovelluksen asentaminen ja tuotteen rekisteröinti

Voit hallita kodinkonettasi milloin tahansa **LG ThinQ -sovelluksen** avulla.

Tuote ilman QR-koodia

- 1 Mene Google Play tai App Store -sovellukseen älypuhelimellasi, ja hae sieltä **LG ThinQ -sovellusta** asentaaksesi sen.
- 2 Käynnistä **LG ThinQ -sovellus** ja kirjaudu sovellukseen tililläsi. Jos sinulla ei ole tilii, voit myös luoda uuden tilin.
- 3 Paina **Lisää (+)** -painiketta ja seuraa **LG ThinQ -sovelluksen** ohjeita rekisteröidäksesi tuotteesi.

Tuote QR-koodilla

Skannaa tuotteen pohjassa oleva QR-koodi älypuhelimien kameralla tai QR-koodin skannaussovelluksella.

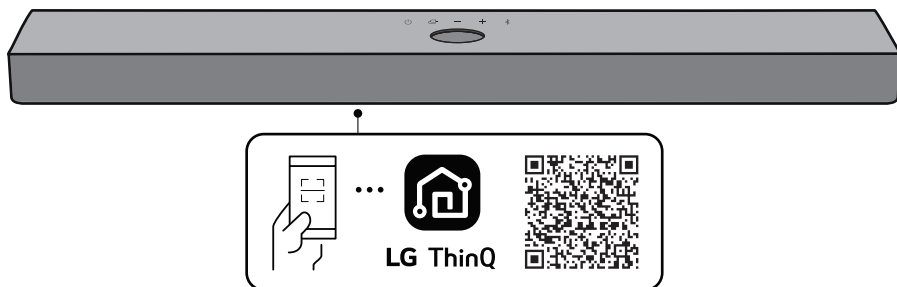

✓ Huomaa

- Huomaa, että QR-koodi ei välttämättä ole käytettävissä ostohetkellä.
 - QR-koodin kiinnityskohta voi vaihdella tuotteesta riippuen.
 - Asetusvalikon kohteet saattavat vaihdella riippuen älypuhelinvalmistajasta ja käyttöjärjestelmästä.
 - Google, Android ja Google Play ovat Google LLC:n tavaramerkkejä.
-

Tuotteen asentaminen seinälle

Tarkista ennen seinään asentamista

Voit asentaa tämän tuotteen seinälle

Kun kiinnität tuotetta seinälle, noudata alla olevia ohjeita.

Tarkista seuraavat asiat ensin.

- Voi olla vaikeaa yhdistää ulkoisia laitteita ja kaapeleita seinäasennuksen jälkeen. Yhdistä ensin ulkoinen laite oikealla kaapelilla tuotteeseen ennen sen asentamista seinälle.
- Huomaa seuraavat asiat ennen tuotteen asentamista seinälle. Tuotevahinkoa tai vammoja voi syntyä prosessin aikana.
 - Älä aseta objekteja seinälle asennetun tuotteen päälle.
 - Kiinnitä tuote tiukasti seinään käyttämällä kiinnitysruuveja, jotta se ei putoa seinältä alas.
 - Takaa, että se on lasten ulottumattomissa. Asennetun tuotteen vetäminen tai tärisyttäminen voi johtaa sen putoamiseen.
- Tuotteen päällä on myös kaiuttimet. Kun tuote asennetaan television alle, se tulee asentaa 10 cm etäisyydelle television alaosaan.
- Varmista kokoamisen yhteydessä, että kaikki mukana toimitetut ruuvit on kiinnitetty. Jos ruuveja ei ole kiristetty täysin, tuote voi kallistua tai kaatua, mikä voi aiheuttaa vahinkoa. Ruuvien kiristäminen liiallisella voimalla voi aiheuttaa niiden irtoamisen ruuviiliitoksen kulumisen vuoksi.

Komponentit tuotteen kiinnittämiseen

Soundbar

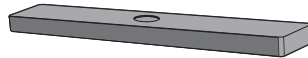

Seinäteline



Soundbarin ruuvit



Seinätelineen asennusopas



Myydään erikseen

Telineen ruuvit



Seinätylpat



✔ Huomaa

- Ruuveja ja seinätulppia laitteen kiinnittämistä varten ei toimiteta laitteen mukana. Suosittelemme Hilti (HUD-1 6 x 30) -seinätulppia kiinnitykseen.
-

Tuotteen asentaminen seinälle

- 1 Etsi seinätelineen asennusohjuri tuotepakkauksesta.
- 2 Aseta seinätelineen asennusohjuriin "TV Bottom Line" -kohta television alaosan kanssa samaan kohtaan, ja kiinnitä se seinään.
Aseta seinälle asennettavan television keskiosa asennusohjuriin "TV Center" -kohdan kanssa samalle tasolle.

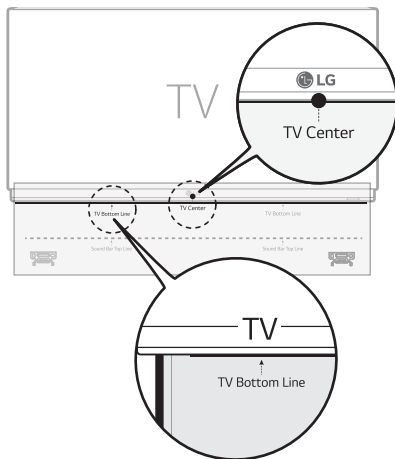

- 3 Merkitse kynällä asennusohjuriin ruuvien reiät niihin kohtiin, mistä seinäteline kiinnitetään.

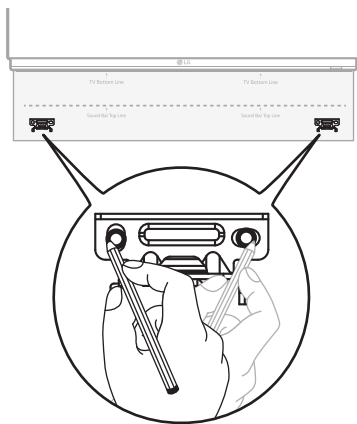

- 4 Poraa ruuvien reiät merkittyihin asennusohjuriin kohtiin.
- 5 Irrota seinätelineen asennusohjuri seinästä.

6 Kiinnitä teline hyvin seinään kiinni seinätulppien ja ruuvien avulla.

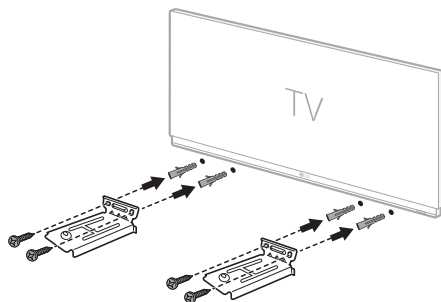

7 Aseta tuote telineelle. Aseta tuote telineelle siten, että tuotteen alaosan ruuvien reiät ovat samassa kohdassa kuin seinätelineen ruuvien reiät.

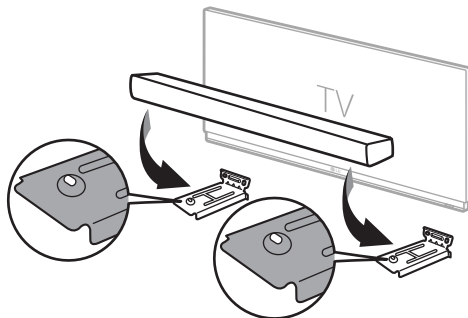

8 Kiinnitä tiukasti tuote seinätelineeseen mukana tulleilla ruuveilla.

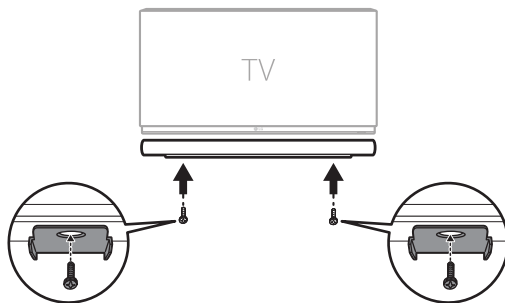

Turvallisuuteen liittyvät varotoimet

Turvallisuus ja säädökset



HUOMIO: SÄHKÖISKUVAARAN VUOKSI ÄLÄ POISTA KUORTA (TAI TAKAOSAA). LAITE EI SISÄLLÄ KÄYTTÄJÄN HUOLLETTAVISSA OLEVIA OSIA. KÄYTÄ HUOLTOON PÄTEVYYDEN OMAAVAA HUOLTOHENKILÖSTÖÄ.



Kuvasymboli, jossa on nuolenpääsalama tasakylkisen kolmion sisällä, on tarkoitettu varoittamaan käyttäjää tuotteen kuoren sisällä olevasta eristämättömästä vaarallisesta jännitteestä, joka saattaa olla riittävän voimakas aiheuttamaan ihmiselle sähköiskun.



Kolmiossa oleva huutomerkki on tarkoitettu kiinnittämään käyttäjän huomio tärkeiden käyttö- ja huolto-ohjeiden olemassaoloon tuotteen mukana toimitetussa kirjallisessa materiaalissa.

VAROITUS:

- TULIPALO- TAI SÄHKÖISKUVAARAN ESTÄMISEKSI ÄLÄ ALTISTA TÄTÄ TUOTETTA SATEELLE TAI KOSTEUDELLE.
- VAROITUS: Älä asenna tätä laitetta umpinaiseen tilaan, esimerkiksi kirjahyllyyn tai vastaavaan.

HUOMIO:

- Älä käytä korkeajännitustuotteita tämän laitteen läheisyydessä. (esim. Sähköinen kärpäslätkä) Tämä tuote voi vaurioitua sähköiskusta.
- Avotulta, esimerkiksi kynttilöitä ei saa laittaa laitteen päälle.
- Älä peitä mitään ilmanvaihtoaukkoja. Asenna laite valmistajan ohjeiden mukaisesti. Laitteen kotelossa olevat raot ja aukot on tarkoitettu laitteen ilmanvaihtoa varten, varmistamaan laitteen luotettava toiminta sekä suojaamaan laitetta ylikuumenemiselta. Aukkoja ei saa koskaan peittää sijoittamalla laite vuoteen, sohvan, maton, tai vastaavan pinnalle. Tätä tuotetta ei saa asentaa suljetusti, kuten kirjahyllyyn tai laitetelineeseen, ellei asianmukaista tuuletusta varmisteta ja noudateta valmistajan ohjeita.
- Laitetta ei saa altistaa vedelle (valuva tai roiskuva) ja nesteillä täytettyjä esineitä, kuten kukkamaljakot, ei saa asettaa sen päälle.
- Tuotteenturvallisuusmerkinnät sekä tunnistus- ja virransyötön tiedot löytyvät päätarrasta laitteen pohjassa tai yläosassa.
- Ole varovainen ja varmista, etteivät lapset aseta käsiään tai mitään muita esineitä *kaiuttimen aukkaan.
 - * kaiuttimen aukko: Runsaan bassoäänen reikä kaiutinkaapissa. (kotelo)

Virtajohtoa koskeva HUOMAUTUS

Laite kytketään irti virransyötöstä virtapistokkeesta. Virtapistokkeeseen on päästävä helposti käsiksi hätätilanteessa.

Katso käyttöohjeen tekniset tiedot varmistaaksesi virtavaatimuksista.

Älä yliuormita seinäpistorasioita. Yliuormitetut, irralliset tai vahingoittuneet pistorasiat ja jatkojohdot sekä vahingoittuneet eristeet ovat vaarallisia. Mikä tahansa näistä voi aiheuttaa sähköiskun tai tulipalon. Tarkasta säännöllisesti laitteesi verkkojohto ja jos se näyttää vahingoittuneelta tai huonokuntoiselta, irrota se pistorasiasta, lopeta laitteen käyttö, ja vaihdata verkkojohto uuteen samanlaiseen valtuutetussa huoltokeskuksessa.

Suoraa virtajohtoa fyysiseltä ja mekaaniselta rasitukselta siten, ettei sen yli kävellä, se ei ole puristuksissa, kiertynyt, mutkalla tai puristunut oven väliin. Kiinnitä erityistä huomiota pistokkeisiin, pistorasioihin ja paikkaan, jossa johto lähtee laitteesta.

Malleille joissa sovitin

Käytä vain AC-sovitinta joka on toimitettu tämän laitteen mukana. Älä käytä muun laitteen tai muun toimittajan virtajohtoa. Minkään muun virtajohdon tai virtalähteen käyttäminen voi aiheuttaa vahingon laitteelle ja mitätöidä takuun.

Paristokäyttöisille malleille

Tämä laite on varustettu irrotettavalla paristolla tai akulla.

HUOMIO: Jos paristo vaihdetaan väärentyyppisellä paristolla, voi se johtaa räjähdykseen.

Mallit, jotka käyttävät vain sisäänrakennettua akkua

Älä säilö tai kuljeta alle 11,6 kPa paineissa tai/ja yli 15 000 metrin korkeudessa.

- Akun vaihto väärän tyyppisellä, joka voi rikkoa suojan (esim. joidenkin litiumakkutyypin kohdalla);
- Akun hävitys tulessa tai kuumassa uunissa tai akun mekaaninen murskaus tai leikkaus, voi tuottaa räjähdyksen;
- Akun jättö erittäin korkeaan ympäröivään lämpötilaan, joka voi tuottaa tuloksena räjähdys tai syttyvän nesteen tai kaasun vuodon;
- Akun altistaminen erittäin alhaiselle ilmanpaineelle, joka saattaa tuottaa räjähdys tai syttyvien nesteiden tai kaasun vuodon.

Symbolit

~ : Vaihtovirta (AC).

— : Suora virta (DC).

☐ : Tämä on luokan II laite.

⏻ : Valmiustilan virtatila.

⏻ : Virta on kytketty päälle.

⚡ : Vaarallinen jännite.

Tuotteen väärinkäytön ehkäiseminen

Tuotteen väärinkäytön estämiseksi lue alla oleva sisältö.

Tuotteen asentamista koskevat varotoimet

- Älä asenna tuotetta epävakaaseen tai tärisevään paikkaan, kuten tärisevälle hyllylle tai kaltevalle pinnalle. Asenna tuote tukevalle ja tasaiselle alustalle.
 - Muuten tuote voi pudota tai kaatua ja aiheuttaa vammoja.
 - Jos asennat tuotteen epävakaalle alustalle, tuote ei välttämättä toimi kunnolla.
- Jos asennat tuotteen huonekalulle tai hyllylle, varmista, että tuotteen etuosan alareuna ei ulotu ulos. Käytä aina tuotteen kokoon sopivaa huonekalua tai hyllyä.
 - Muussa tapauksessa tuote voi menettää tasapainonsa ja pudota, mikä voi aiheuttaa henkilövahingon tai tuotteen vaurioitumisen.
- Asenna tuote turvalliseen paikkaan. Muuten lapsi voi törmätä tuotteen reunaan ja loukkaantua.
- Asenna tuote paikkaan, jossa ei ole sähkömagneettista häiriötä, jotta se toimisi oikein.
- Jos asennat tuotteen paikkaan, joka ei täytä yleisiä käyttöolosuhteita, voi syntyä odottamaton laatuongelma. Ota siis ensin yhteyttä huoltokeskukseen, ennen kuin asennat tuotteen tällaiseen paikkaan.
- Älä säilytä tuotetta liian korkeassa (yli 40 °C) tai liian matalassa (alle 5 °C) lämpötilassa tai liian kosteassa paikassa.
- Vältä paikkoja, jotka altistuvat suoralle auringonvalolle tai kuumuudelle, esim. lämmittimen lähellä. Älä käytä tai pidä syttyviä suihkeita tai aineita tuotteen lähellä.
 - Muussa tapauksessa on olemassa räjähdyksen tai tulipalon vaara.
- Älä asenna tuotetta paikkaan, jossa on liikaa kosteutta, pölyä tai nokea.
 - Muuten se voi aiheuttaa tulipalon tai sähköiskun.
- Älä asenna tuotetta ahtaaseen tilaan, kuten kirjahyllyn sisälle, joka ei tuuletu hyvin. Älä peitä tuotetta pöytäliinalla tai verholla.
 - Muuten tuotteen lämpötila voi nousta, mikä voi aiheuttaa rikkoutumisen tai tulipalon.
- Kytke tuotteen verkkopistoke pistorasiaan, joka on helposti saatavilla.
 - Kun tuotteessa syttyy tulipalo tai ilmenee jokin muu ongelma, pistoke on voitava irrottaa nopeasti.
- Älä liitä useita tuotteita samaan pistorasiaan samanaikaisesti.
 - Muussa tapauksessa se voi aiheuttaa ylikuumenemisen, joka voi johtaa tulipaloon.

Tuotteen käyttämistä koskevat varoimet

- Älä nosta tai siirrä tuotetta sen ollessa toiminnassa.
 - Muuten tuote voi rikkoutua.
- Kun tuotetta liikutetaan, vedä virtajohto ja kaikki tuotteeseen liitetyt kaapelit irti.
 - Muuten se voi aiheuttaa tulipalon tai sähköiskun.
- Lopeta tuotteen käyttö välittömästi, jos havaitset savua tai outoa hajua. Tässä tapauksessa katkaise virta välittömästi, irrota pistoke pistorasiasta ja ota yhteys huoltokeskukseen.
 - Tuotteen käyttäminen tällaisessa tilassa voi aiheuttaa tulipalon tai sähköiskun.
- Älä työnnä tuotteeseen metalliesineitä, kuten kolikoita ja pinnejä, tai syttyviä esineitä, kuten paperia ja tulitikkuja. Varmista, että kiellät lapsia tekemästä niin.
 - Muuten tuote voi rikkoutua.
- Jos tuotteeseen joutuu vierasta ainetta, irrota pistoke ja ota yhteys huoltokeskukseen.
- Älä aseta painavaa esinettä tuotteen päälle.
 - Muuten se voi kaatua tai pudota ja aiheuttaa loukkaantumisen.
- Varmista, että lapsi ei roiku tuotteessa tai pääse sen päälle.
 - Muuten tuote voi kaatua tai pudota ja aiheuttaa loukkaantumisen. Varmista, että kiellät lapsia tekemästä niin.
- Irrota pistoke laitteesta ukkosen aikana.
 - Muuten tuote voi aiheuttaa tulipalon.
- Älä aseta tuotteen päälle nestettä sisältäviä astioita, kuten maljakoita, ruukkuja, kosmetiikkaa tai lääkkeitä.
 - Muussa tapauksessa seurauksena voi olla tulipalo, sähköisku tai loukkaantuminen laitteen putoamisen tms. vuoksi.
- Varmista, että kytket pistokkeen tukevasti. Älä käytä muuta kuin tuotteeseen merkittyä nimellisjännitettä.
 - Huono liitos voi aiheuttaa tulipalon.
- Älä työnnä johtimia, kuten syömäpuikkoja, tuotteen toisella puolella olevaan uraan pistokkeen ollessa kytkettynä pistorasiaan. Älä koske pistokkeeseen heti, kun olet irrotanut sen pistorasiasta.
 - Muuten se voi aiheuttaa sähköiskun.
- Pidä pistoketta kuivin käsin.
 - Muuten se voi aiheuttaa sähköiskun.
- Älä siirrä tai työnnä tuotetta pitäessäsi kiinni tuotteen kaapelista, kuten virtajohdosta.
 - Kaapeli voi vaurioitua ja aiheuttaa vian tai aiheuttaa tulipalon tai sähköiskun.
- Kun irrotat tuotteeseen kytkettyä kaapelia, varmista, että pidät kiinni kaapelin päässä olevasta liittimestä. Älä pidä kiinni kaapelijohdosta.
 - Muussa tapauksessa seurauksena voi olla loukkaantuminen tai tuote voi pudota ja aiheuttaa rikkoutumisen.
- Älä säilytä tuotetta kuumassa paikassa, esim. lämmittimen lähellä.
 - Muuten voi aiheutua tulipalo tai toimintahäiriö.
- Älä pura, korjaa tai muuta tuotetta.
 - Muuten se voi aiheuttaa vian, joka voi johtaa tulipaloon, sähköiskuun tai loukkaantumiseen.
- Pidä muovikääreet poissa pikkulasten ulottuvilta.
 - Muuten pikkulapset voivat tukehtua muovikääreisiin.
- Älä pudota esineitä tuotteen päälle äläkä iske tuotetta. Pidä tuote poissa paikoista, joissa on voimakasta värinää tai magneetteja.

- Älä vahingoita, muuta, taivuta, väännä tai kuumenna virtajohtoa.
 - Muussa tapauksessa virtajohto voi vahingoittua, mikä voi aiheuttaa tulipalon tai sähköiskun.
- Kun et käytä tuotetta pitkään aikaan, esimerkiksi kun olet poissa kotoa, irrota virtajohto pistorasiasta.
 - Jos pölyä kertyy tuotteeseen, se voi aiheuttaa kuumuutta, joka voi aiheuttaa sähköiskun tai tulipalon oikosulun vuoksi.
- Älä hävitä jätteparistoja tavallisen jätteen mukana. Hävitä ne erikseen.
 - Muussa tapauksessa on olemassa räjähdyksen tai tulipalon vaara.
- Älä käytä korkeajännitustuotteita tämän laitteen läheisyydessä. (esim. Sähkökärpäslätkää)
 - Tässä tuotteessa voi esiintyä sähköiskun aiheuttamia toimintahäiriöitä.
- Älä koske pistokkeeseen heti, kun olet irrottanut sen pistorasiasta.
 - Muuten se voi aiheuttaa sähköiskun.
- Kytke pistoke maadoitettuun pistorasiaan tai jatkojohtoon. (Tämä ei koske tuotteita, joissa ei ole maadoitusta.)
 - Muussa tapauksessa se voi aiheuttaa oikosulun aiheuttaman vian tai sähköiskun.
- Jos tuotteessa on tuuletusaukko, tuotteen pitäminen päällä pitkään voi johtaa tuuletusaukon kuumenemiseen. Älä koske tuuletusaukkoon, kun se on kuuma. Kuumuus ei ole tuotteen vika eikä aiheuta toimintahäiriötä. Voit siis käyttää tuotetta huoletta.
- Älä vahingoita virtajohtoa, AC-adapteria tai pistoketta. Älä aseta painavaa esinettä virtajohdon tai AC-adapterin päälle.
 - Muuten se voi aiheuttaa tulipalon tai sähköiskun.
- Jos pistokkeessa, AC-adapterissa tai pistorasiassa on pölyä, likaa jne., pyyhi ne pois kokonaan.
 - Muuten tuote voi aiheuttaa tulipalon.
- Jos tuotteessa on virtajohto tai AC-adapteri, käytä vain LG Electronicsin toimittamia aitoja virtajohtoja ja AC-adapttereita.
 - Muuten se voi aiheuttaa tulipalon tai sähköiskun.
- Jos käytät kuulokkeita tai nappikuulokkeita, älä säädä äänenvoimakkuutta liian kovalle tai käytä niitä pitkään. [Tämä koskee vain malleja, jotka tukevat kuulokkeita tai nappikuulokkeita]
 - Muuten se voi vaikuttaa negatiivisesti kuulokykyysi.
- Tämän tuotteen ohjelmisto voidaan päivittää. Älä katkaise tuotteesta virtaa, kun päivität ohjelmistoa. Kun päivitys on valmis, tuotteen virta katkeaa automaattisesti.
 - Jos katkaiset tuotteesta virran, kun ohjelmistoa päivitetään, se voi aiheuttaa tuotteeseen toimintahäiriön.

Seuraava koskee vain kaukosäätimellä varustettuja malleja.

- Älä anna lasten käyttää kaukosäädintä. Pidä kaukosäädin poissa pikkulasten ulottuvilta.
- Älä anna lasten laittaa kaukosäädintä suuhunsa. Varmista, etteivät lapset niele kaukosäätimen kantta tai paristoa. Jos lapsi on niellyt sellaisen, ota välittömästi yhteys lääkäriin.
- Pidä mielessä, että lapset voivat astua kaukosäätimen kannen päälle ja loukkaantua.
- Poista esteet tuotteen ja kaukosäätimen välistä, jotta kaukosäädin toimisi sujuvasti.

Seuraava koskee vain malleja, joissa käytetään optisia levyjä.

- Älä työnnä kättäsi levyasemaan tai vedä sitä ulos voimakkaasti.
- Varmista, että lapset eivät työnnä käsiään levyasemaan.

Seuraava koskee vain malleja, joilla pystyy katsomaan videoita.

- Älä katso 3D-videota, jos et ole nukkunut tarpeeksi tai jos olet juonut alkoholia.
 - Jotkut 3D-videot saattavat yllättää tai innostaa ihmisiä.
- Jos jokin seuraavista oireista ilmenee videon katselun aikana, lopeta videon katselu välittömästi ja lepää.
 - Jos jokin oireista jatkuu, ota yhteys lääkäriin. Huimaus, silmien tai kasvojen polttava tunne, tajuton liike, kouristukset, tajunnan hämärtyminen, sekavuus, pahoinvointi.
- Saatat saada oireita (kuten kouristuskohtauksen) katsoessasi tiettyä kohtaa videosta tai pelistä, tai videota, jossa on tietty kuvio tai vilkkuvia valoja. Jos sinulla tai jollakin sukulaisellasi on aiemmin esiintynyt epilepsiaa tai kouristuskohtauksia, ota yhteys lääkäriin ennen katselua.
- Kun katsot 3D-videota, poista ympäristöstäsi esineet, jotka ovat helposti rikkoutuvia tai voivat aiheuttaa vammoja.
 - Jos pidät 3D-videota todellisena tai liikutat kehoasi yllättyneenä, sinä tai läheisesi voivat loukkaantua tai lähelläsi olevat esineet voivat vahingoittua.

Tuotteen puhdistamista koskevat varoimet





- Älä suihkuta vettä suoraan tuotteen päälle, kun puhdistat sitä.
 - Muuten se voi aiheuttaa tulipalon tai sähköiskun.
- Kun puhdistat tuotetta, vedä virtajohto ensin irti ja pyyhi tuotteen pinta kevyesti kuivalla liinalla. Älä käytä kemikaaleja tai pesuaineita tuotetta puhdisttaessasi. Ne voivat heikentää tuotteen pintaa tai irrottaa maalia tuotteesta (bentseeni, alkoholi jne.).

Ennen tuotteen viasta ilmoittamista

Vianhaku

Jos koet seuraavia ongelmia tuotteen käytön yhteydessä, tee useita eri tarkistuksia, sillä kyseessä ei ole välttämättä vikojä.

Yleiset virheet

Ongelma	Ratkaisu
Tuote ei toimi oikein	<ul style="list-style-type: none">• Irrota virtakaapelit ja ulkoiset laitteet, kuten televisio, subwoofer tai vahvistin tuotteesta, ja kiinnitä ne sitten takaisin.
Virta ei kytkeydy päälle.	<ul style="list-style-type: none">• Onko virtajohto liitetty virtalähteeseen?<ul style="list-style-type: none">- Liitä virtajohto seinäpistorasiaan.
Ääntä ei ole.	<ul style="list-style-type: none">• Onko äänenvoimakkuus asetettu minimiin?<ul style="list-style-type: none">- Paina Tilavuus   -painiketta kaukosäätimestä nostaaksesi äänenvoimakkuutta.- Jos käytät ulkoista laitetta, kuten digiboksia, kannettavaa laitetta tai Bluetooth -laitetta, säädä ulkoisen laitteen äänenvoimakkuutta.• Onko mykistystoiminto aktivoitu?<ul style="list-style-type: none">- Jos kaikki LED-valot vilkkuvat oranssina, mykistystoiminto on päällä. Paina Mykistys  -painiketta poistaaksesi mykistyksen.• Onko oikea tuotteen toiminto valittu yhdistetyn ulkoisen laitteen mukaisesti?<ul style="list-style-type: none">- Paina Toiminto  -painiketta tarkistaaksesi, valitsitko oikean toiminnon.
Subwoofer ei tuota ääntä	<ul style="list-style-type: none">• Onko tuote yhdistetty oikein langattomaan subwooferiin?<ul style="list-style-type: none">- Jos langattoman subwooferin LED-valo vilkkuu vihreänä tai palaa punaisena, se tarkoittaa, että sitä ei ole kytketty. Jos yhteys muodostetaan, vihreä valo ilmestyy. Yhdistä tuote uudelleen langattomaan subwooferiin. (→ Ks. "Tuotteen yhdistäminen" sivulla 6.)
Kaukosäädin ei toimi oikein.	<ul style="list-style-type: none">• Kaukosäädintä käytettäessä sitä tulee osoittaa tuotteen etuosaan.• Käytä kaukosäädintä 7 metrin etäisyyden sisällä tuotteesta.• Vaihda paristot uusiin tarvittaessa.
Auto Power -toiminto ei toimi	<ul style="list-style-type: none">• Tarkista yhteys ulkoisiin laitteisiin (esim. digiboksi, kannettava laite, Bluetooth -laite).

LG Sound Sync ei toimi.

- Tarkista tukeeko TV:si LG Sound Synciä.
- Tarkista, onko TV oikein yhdistetty tuotteeseen optisella kaapelilla.
 - Paina **Asetukset** -painiketta TV:n kaukosäätimestä tarkistaaksesi onko toiminto kytketty päälle [LG Sound Syncistä].

Tuotteen äänenvoimakkuus on matala

- Tarkista seuraavat asiat ja muuta asetuksia tarvittaessa.
 - Suorita **LG ThinQ -sovellus** napauttamalla [Ääniasetukset] -painiketta ensimmäinen näyttö ja vaihda [DRC] -asetukseksi [Pois] on [Äänen ulostulo] -valikosta.
 - Kun tuote on yhdistetty televisioon, paina **Asetukset** -painiketta TV:n kaukosäätimestä, valitse [Kaiutin] menu, ja vaihda [Digitaalinen äänilähtö] -asetus kohdasta [PCM] kohtaan [AUTO] tai [BITTIVIRTA].
 - Jos tuote on yhdistetty toistolaitteeseen, kuten DVD-soittimeen tai Blu-ray levysoittimeen, mene yhdistetyn laitteen asetusvalikkoon. Vaihda [Digitaalinen äänilähtö] asetus kohdasta [PCM] kohtaan [ENSIMMÄINEN PASS-THROUGH] tai [BITTIVIRTA]. Määritä yhdistetyn laitteen [DRC] kohtaan [OFF].
 - Jos tuotteen Yöaika -tila on päällä, kytke se pois päältä painamalla **Asetukset**  -painiketta ja **Vasen / Oikea** ja sitten **Ylös / Alas**.



Bluetooth -laitetta ei voida yhdistää

- Paina asetuspainiketta **Bluetooth** -laitteesta ja tarkista, onko **Bluetooth** -toiminto päällä. Jos **Bluetooth** on päällä, kytke se pois päältä ja takaisin, ja koita sitten uudelleen.
 - Poista esteet tuotteen ja **Bluetooth** -laitteen välistä.
 - **Bluetooth** -yhdistäminen ei välttämättä toimi oikein riippuen **Bluetooth** -laitteen tyypistä tai ympäröivästä ympäristöstä.
-

Ongelmat langattomassa yhteydessä

Ongelma	Ratkaisu
Radiokohinaa ilmenee	<ul style="list-style-type: none">• Asenna tuote ja langaton subwoofer niin lähelle toisiaan kuin mahdollista.• Älä asenna tuotetta metallihuonekaluille.• Langattomat yhteydet eivät välttämättä toimi oikein heikon signaalin alueilla.
Bluetooth -yhteys aiheuttaa vikoja tai tuottaa melua	<ul style="list-style-type: none">• Kuuletko melua tai koetko vikoja Bluetoothin käytön yhteydessä?<ul style="list-style-type: none">- Älä anna minkään osan kehostasi koskea Bluetooth -laitteen tai tuotteen lähetin-vastaanottimeen.- Älä asenna Bluetooth -laitetta seinälle tai syrjäiseen kohtaan.- Poista esteet tuotteen ja Bluetooth -laitteen välistä.- Asenna Bluetooth -laite tuotteen lähelle.• Kun Bluetooth -laite on liian kaukana tuotteesta, Bluetooth -yhteys saattaa katkeilla tai vikoja saattaa ilmestyä.<ul style="list-style-type: none">- Asenna Bluetooth -laite metrin etäisyydelle laitteista, jotka käyttävät samaa taajuutta kuin tuote, kuten langattomat modeemit, lääkinälliset varusteet ja mikroaaltouunit.

Demo Moden kytkeminen pois päältä

Ongelma	Ratkaisu
Kaukosäädin ei toimi	<ul style="list-style-type: none">• Eivätkö toiminnot muutu, vaikka painaisit Toiminto  -painiketta useaan otteeseen?• Näetkö vain valkoisia, punaisia ja vihreitä LED-valoja toistuvasti?<ul style="list-style-type: none">- Demotila saattaa olla aktivoituna tuotteessa. Irrota tuotteen virtakaapeli ja kiinnitä se takaisin tuotteeseen.- Jos kaukosäädin ei vielääkään toimi, aseta äänenvoimakkuus 0:aan painamalla tuotteen Tilavuus  -painiketta ja pidä sitten soundbarin Toiminto  -painiketta noin 5 sekunnin ajan. Jos tuote toimii normaalisti, se tarkoittaa, että demotila on kytketty pois päältä.

Liite

Tekniset tiedot

Yleiset	
Virtavaatimukset	Katso tyyppikilvestä.
Virran kulutus	Katso tyyppikilvestä.
	Verkotettu valmiustila: 2,0 W Valmiustila: 0,5 W
Mitat (L x K x S)	N. 950,0 mm x 63,0 mm x 115,0 mm (mukaan lukien pohja)
Käyttölämpötila	5 °C - 40 °C
Käyttöilmankosteus	5 % - 80 % RH
Käytettävissä oleva digitaalinen tuloäänien näytteenottotaajuus	32 kHz, 44,1 kHz, 48 kHz, 88,2 kHz, 96 kHz, 176,4 kHz, 192 kHz
Käytettävissä oleva digitaalinen äänitulomuoto	Dolby Digital, Dobby Digital Plus, Dolby TrueHD, Dolby Atmos, DTS Digital Surround, PCM

Tulo/lähtö	
OPTICAL IN	3,0 V (p-p), (optisen äänen liitäntäpääte) × 1
HDMI™ IN	19-pin (Type A, HDMI™ liitäntäpääte) × 1
HDMI™ ► TV (eARC / ARC)	19-pin (Type A, HDMI™ liitäntäpääte) × 1 4K-resoluutiota tuetaan 4K-lähteille, joita sovelletaan HDCP 2.3:lla (tuettu 4K@120 Hz (YCbCr 4:2:0)).

Vahvistin (RMS-lähtö)	
Yhteensä	400 W RMS
Etupuoli	30 W RMS × 4 (Impedanssi: 6 Ω, THD 10 %)
Keskiosa	30 W RMS (Impedanssi: 6 Ω, THD 10 %)
Yläkeski (Edellä)	30 W RMS (Impedance: 6 Ω, THD 10 %)
Subwoofer	220 W RMS (Impedanssi: 3 Ω, THD 10 %)

Langaton subwoofer	
Virtavaatimus	Katso langattoman vastaanottimen päätärrä.
Virrankulutus	Katso langattoman vastaanottimen päätärrä.
Tyyppi	1-tie 1-kaiutin
Impedanssi	3 Ω
Nimellisteho	220 W RMS
Maksimiteho	440 W RMS
Mitat (L x K x S)	N. 200,0 mm x 377,0 mm x 285,0 mm (mukaan lukien pohja)

Takakaiuttimet (SPT8-S, Myydään erikseen)

Langaton vastaanotin (Sisältyy takakaiuttimeen)	
Virtavaatimus	Ks. pääasiallinen tarra takakaiuttimessa.
Virrankulutus	Ks. pääasiallinen tarra takakaiuttimessa.
Takateho	50 W RMS × 2 (Impedanssi: 4 Ω, THD 10 %)
Käyttölämpötila	5 °C - 40 °C
Käyttöilmankosteus	5 % - 80 % RH

Takakaiuttimet (Kumpikin)	
Tyyppi	1-tie 1-kaiutin
Impedanssi	4 Ω
Nimellisteho	50 W RMS
Maksimiteho	100 W RMS
Mitat (L x K x S)	N. 100,0 mm x 176,5 mm x 120,0 mm (mukaan lukien pohja)

- Pidätämme oikeuden mallin ja rakenteen teknisiin muutoksiin ilman eri ilmoitusta.

Rekisteröidyt tavaramerkit ja lisenssit

Kaikki tavaramerkit ja tuotenimet ovat omistajiensa omaisuutta.



Dolby, Dolby Atmos, ja double-D symbolit ovat Dolby Laboratories Licensing Corporationin rekisteröityjä tavaramerkkejä. Valmistettu Dolby Laboratoriesin lisenssillä. Luottamukselliset julkaisemattomat työt. Copyright © 2012–2021 Dolby Laboratories. Kaikki oikeudet pidätetään.



Bluetooth-merkki ja -logot ovat **Bluetooth SIG, Inc:n** rekisteröityjä tavaramerkkejä, ja LG Electronics käyttää niitä lisenssillä.

Muut tuotenimet ja tavaramerkit kuuluvat omille haltijoilleen.



Termit HDMI ja HDMI High-Definition Multimedia Interface, HDMI-tavaramerkin visuaalinen ilme ja HDMI-logot ovat tavaramerkkejä tai rekisteröityjä tavaramerkkejä, jotka omistaa HDMI Licensing Administrator, Inc.



“Valmistettu iPhonelle” ja “Valmistettu iPodille” tarkoittavat, että elektroninen lisälaitte on suunniteltu erityisesti iPhonea tai iPodia varten ja että valmistaja vakuuttaa, että se vastaa Applen suorituskykystandardia. Apple ei ole vastuussa tämän laitteen toiminnasta tai sen yhdenmukaisuudesta koskien turva- ja lakisääteisiä vaatimuksia. Ota huomioon, että tämän lisälaitteen käyttö iPhone tai iPodin yhteydessä voi vaikuttaa langattomaan toimintaan.

“Made for iPhone,” and “Made for iPod” mean that an electronic accessory has been designed to connect specifically to iPhone, or iPod, respectively, and has been certified by the developer to meet Apple performance standards. Apple is not responsible for the operation of this device or its compliance with safety and regulatory standards. Please note that the use of this accessory with iPhone or iPod may affect wireless performance.



DTS-PATENTIT, KATSO [HTTP://XPERI.COM/DTS-PATENTS/](http://xperi.com/dts-patents/). VALMISTETTU DTS, INC.:N JA SEN TYTÄRYHTIÖIDEN LISENSSILLÄ. DTS, DTS-LOGO JA DIGITAL SURROUND OVAT DTS, INC.:N JA SEN TYTÄRYHTIÖIDEN REKISTERÖITYJÄ TAVARAMERKKEJÄ TAI TAVARAMERKKEJÄ YHDYSVALLOISSA JA/TAI MUISSA MAISSA. © DTS, INC. JA SEN TYTÄRYHTIÖT. KAIKKI OIKEUDET PIDÄTETÄÄN.

| Avoimen lähdekoodin ohjelmiston ilmoitustiedot

Voit hankkia lähdekoodin GPL-, LGPL-, MPL- ja muiden avoimien lähdekoodien käyttöoikeudet, joilla on velvollisuus luovuttaa tässä tuotteessa oleva lähdekoodi, ja pääsy kaikkiin viitattuihin käyttöoikeusehtoihin, tekijänoikeusilmoituksiin ja muihin asiaankuuluviin asiakirjoihin osoitteesta <https://opensource.lge.com>.

LG Electronics voi toimittaa lähdekoodin CD-levyllä. Tästä palvelusta veloitetaan toimituskustannukset (tietovälineen hinta sekä toimitus- ja käsittelykulut). Pyynnön voi lähettää sähköpostitse osoitteeseen opensource@lge.com.

Tämä tarjous on voimassa kaikille, jotka saavat tämän tiedon kolme (3) vuotta siitä päivästä alkaen, kun olemme toimittaneet viimeisen kyseisen mallisen tuotteen.

| Tuotteen käsittely

Tuotteen toimitus

Ole hyvä ja säilytä alkuperäiset pakkaus- ja kuljetusmateriaalit. Mikäli kaiutinta on kuljetettava, suojaa kaiutin pakkaamalla uudelleen alkuperäiseen pakettiin alkuperäisellä tavalla.

Pidä ulkopinnat puhtaina

- Älä käytä haihtuvia nesteitä, kuten hyönteismyrkkyjä kaiuttimen läheisyydessä.
- Pyyhkiminen voimakkaasti painamalla voi vahingoittaa pintoja.
- Älä jätä kumi- tai muovituotteita kosketuksiin kaiuttimen kanssa pitkiksi ajoiksi.

Tuotteen puhdistaminen

Puhdista soitin kuivalla ja pehmeällä liinalla. Mikäli pinnat ovat erittäin likaiset, käytä miedolla puhdistusaineella kevyesti kostutettua pehmeää liinaa niiden puhdistamiseen. Älä käytä voimakkaita liuottimia, kuten alkoholia, bensiiniä tai tinneriä, koska nämä voivat vahingoittaa kaiuttimen pintoja.

