



使用说明书

洗衣机

请在使用本产品前仔细阅读《安装向导》和《使用说明书》，尤其是重要安全注意事项；

由于不遵守《安装向导》和《使用说明书》中规定的注意事项，所引起的任何故障和损失均不在厂家的包修范围内，厂家亦不承担任何责任；

请妥善保存好购机凭证及产品包装内的所有文件，以备将来需要。

T18SS5FHS



MFL69022756

免费服务电话
4008199999

www.lg.com/cn

目 录

1 安全注意事项

- 1-1 安全注意事项 2
- 1-2 洗衣机部件名称 4
- 1-3 产品特点 5

2 洗衣机安装

- 2-1 洗衣机安装及安装水平调整... 7
- 2-2 进水管连接 8
- 2-3 排水管安装10

3 洗衣机使用

- 3-1 洗涤前准备及洗涤衣物呵护... 11
- 3-2 洗涤剂使用/消毒剂使用 12
- 3-3 衣物重量及洗涤剂量参考 ... 13
- 3-4 操作面板功能介绍 14
- 3-5 程序及洗涤步骤指导 16
- 3-6 可选择的洗涤方式 20
- 3-7 NFC功能使用准备 21
- 3-8 程序运行时间表/风干功能介绍 ... 23
- 3-9 智能诊断功能 24

4 洗衣机保养

- 4-1 清洗进水阀滤网/机身的清洗.. 25

5 常见故障分析

- 5-1 常见故障分析 26

6 规格

- 6-1 规格 28
- 6-2 电路原理图 29

7 LG电子产品包修说明

- 7-1 LG电子产品包修说明 30

1

2

3

4

5

6

7

安全注意事项

安全注意事项（请务必遵守）





为了防止危害或损伤到使用人和他人的人身与财产，就安全方面需务必遵守的事项作如下说明：

- 对无视表示内容，错误地使用时，会引起的危害或损伤的程度，用下列符号进行分类、说明。

⚠ 警告： 违反标识事项时有可能发生严重的伤害或死亡的内容

⚠ 注意： 违反标识事项时有可能发生轻微的伤害或产品损伤的内容

- 对希望遵守的内容的种类，用下列符号进行分类 / 说明。

	该图标是对有可能发生危险的事项和操作唤起注意的记号。
	该图标在特定条件下，唤起有可能触电的注意的记号。
	该图标在特定条件下，唤起有可能发生火灾的注意的记号。
	该图标在特定条件下，有可能发生爆炸的注意的记号。

⚠ 警告

 <ol style="list-style-type: none"> 1. 请勿用湿手插 / 拔电源插头。 2. 保持电源插头清洁，勿用湿布除尘。 3. 当机器被损坏，出故障时，部件散开或部件丢失损坏时，不要操作洗衣机。  <p>以上误使用行为，有可能引发触电或火灾。</p>	 <ol style="list-style-type: none"> 1. 请单独使用220V ~，10A以上的三芯电源插座。 2. 插座要可靠接地。 3. 建议使用漏电保护插座。  <p>以上误使用行为，有可能引发触电或火灾。</p>	 <ol style="list-style-type: none"> 1. 除修理技术者外请不要随意拆卸或改造洗衣机。 2. 使用完毕，进行维护或清洗时，应拔掉电源插头。 3. 请不要用水清洗面板。 4. 电源线采用Y形连接，如有损坏，必须由专业人员更换；或与我公司售后服务热线联系。 <p>以上误使用行为，有可能引发触电或火灾。</p>
--	--	---



1. 不要让洗衣机接触或靠近热源/明火(如: 蚊香、蜡烛、香烟等)。
2. 当洗衣机有异响, 焦味发出时请立即停止使用, 与维修站联系。



以上误使用行为, 有可能发生火灾、触电、漏水。



1. 清洁时请不要往洗衣机上洒水。
2. 请勿在187V-242V以外的电压下使用。
3. 请勿在0.03-1Mpa以外的水压下使用。



以上误使用行为, 有可能发生火灾、触电、漏水。



1. 使用完毕与清洁时请拔出电源插头, 关闭水龙头。
2. 拔插头时请勿拽拉电源线。
3. 电源插头接触过松时或电源线损坏时请勿使用。
4. 请勿强弯、绑扎、重压电源线。
5. 不要将湿衣物置于控制面板上。
6. 请不要将洗衣机放在户外、湿气大的地方或地毯上使用。
7. 当洗衣机被洪水浸泡后禁止使用。

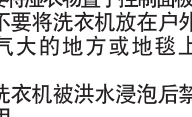

以上误使用行为, 有可能发生火灾或短路。



1. 请勿将易燃/挥发性物质或沾有上述物质的衣物放入或靠近洗衣桶。
2. 不要靠近沼气池等易爆气体或液体环境中使用。



以上误使用行为, 可能发生爆炸。



1. 请勿让幼童接触或靠近洗衣机。
2. 请勿让儿童探视洗涤桶内。
3. 拆卸下来的包装请及时废弃, 勿让儿童接触或吞食。
4. 儿童及残疾人士请在监护人陪同下使用产品。
5. 脱水时, 如果洗涤上盖打开15秒钟内, 洗涤/脱水桶不停止转动, 请立即关闭电源, 并拨打本公司的客服电话。
6. 水管和电线的铺设要确保没有绊倒人的危险。

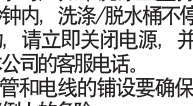

以上误使用行为, 会引起人身伤害。



1. 运行中请勿将手或脚伸到洗衣机驱动部下面。
2. 脱水桶未完全停止旋转前, 请勿用手触摸桶内衣物。
3. 注意: 不要连接热水水源。
4. 废弃机器的处理方法: 需要拔下电源插头, 剪断电源线, 和电源插头一起丢弃。



以上误使用行为, 会引起人身伤害。

! 注意

1. 用温水洗涤时, 请勿超过60℃。
2. 请勿攀爬或搁置重物在洗衣机上。



以上误使用行为, 有可能使洗衣机发生形变。

1. 不要让水在机器中残留, 以免冻结。



以上误使用行为, 有可能引起损坏。

1. 请不要洗涤或脱水防水性衣物, 即使是衣物护理标签上标识可以机洗的防水性衣物。
-防水性衣物举例: 不透水的床垫和床罩, 雨披, 帐篷, 滑雪服, 羽绒服, 以及一些类似的防水性材质。



以上误使用行为, 有可能会发生洗衣机的异常振动, 从而导致损坏衣物和洗衣机, 或造成其他财产损害。

感谢您选择使用LG洗衣机，LG洗衣机专为您设计；在使用本产品之前，请您仔细阅读该说明书，并请妥善保存，以备将来需要。

洗衣机部件名称

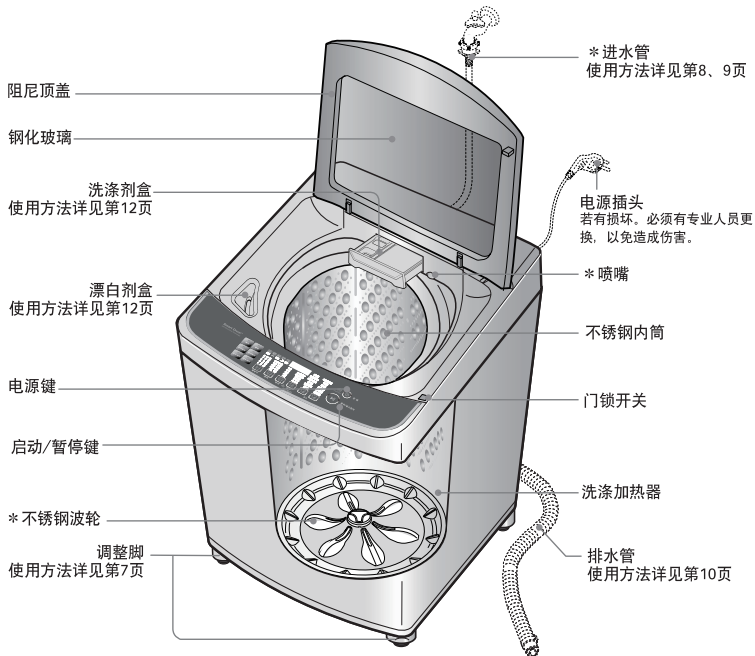

附件: 进水管组件:
冷水管+螺纹式连接头



螺钉紧固
式连接座



排水管



(一根)

备注: 1.另行销售的零部件:

- 进水管
- 排水管

另行销售的或者长度更长的零部件可以到当地的LG电子维修中心或维修站购买。

产品特点



- 本洗衣机在折盖打开的情况下将不进行工作。
- 如果在洗涤、漂洗或脱水过程中打开了折盖，为安全起见洗衣机将停止运行。
- 不要将任何有磁性的物品放在洗衣机上，也不要将任何会受到磁性干扰的物品（如手表、闹钟等）放在洗衣机上。

提示：LG洗衣机采用了安全的感知系统，脱水时若有不平衡、强烈的振动与冲击，洗衣机将会自动感知。为修正此现象，洗衣机会停止脱水并重新进水，修正衣物的不平衡再进行脱水。此现象并非故障，请检查洗衣机是否安装平稳。

全自动加热系统

- 拥有与滚筒洗衣机相同的加热系统，进冷水也不影响洗涤性能，还有杀菌功能。

阻尼顶盖

- 通过高强度钢化玻璃能在洗涤时看到洗衣机内部运行状况。
- 为了保证顾客关门时的安全，使用带阻尼的智能铰链防止突然关门时夹到手指或异物，导致受伤或产品损坏。

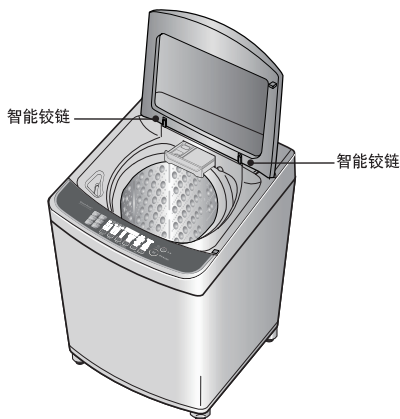

备注：

- 为了顾客安全洗衣机运行中会自动锁门（门锁上时显示面板上的门锁标志会亮），这时如果想添加衣物，请按启动/暂停键，解除门锁后添加衣物。

模糊逻辑控制方式

- 衣量感知器自动检测洗涤物重量，设置理想的水位和洗涤时间，确保最佳的洗涤状态。



智能诊断

- 机器发生故障时，与客服联系，按要求操作并把电话放到此处可以传送故障信息，并可从客服那里获得解决方法。



NFC功能

- 手机下载指定程序并开启NFC功能，放到此处可以进行“智能诊断”和下载定制程序到洗衣机。



DD Inverter 低噪音驱动系统

- 电脑控制无刷直流电机直接驱动洗涤桶 可以安静的进行洗涤，节约用电。



新概念的不锈钢内桶

- 不锈钢的波轮可以防止衣物磨损，保护衣物。
- 波轮上的六条扇叶搅拌衣服更有效。
- 是一种更卫生，更清洁的洗涤新概念。



DD 方式衣物呵护洗涤



波轮左右旋转去除洗涤物污渍。



利用内桶的左右反转帮助洗涤剂的溶解，使洗涤更容易。



回旋内桶产生瀑布水流使洗涤物均匀分布，防止衣物损伤。同时瀑布水流冲击洗涤物达到去除深层污渍的目的。

三段水位洗涤方式

- 在洗涤过程中分3阶段的水位进行洗涤。
- 3段水位的设置将提高洗涤剂的使用率，增强洗涤效果，降低衣物缠绕，使洗涤更加彻底、干净。



第一步:浸透



第二步:疏松



第三步:分离

喷淋漂洗功能

- 通过特制的喷雾结构将水均匀喷出。
- 通过桶的旋转，使水雾均匀的喷洒到内桶的各个区域。
- 此功能有效的去除残留的洗涤剂，提高漂洗性能。
- 当漂洗次数大于一次，“标准”、“经济洗”和“定制程序”第一次漂洗时有喷淋动作。

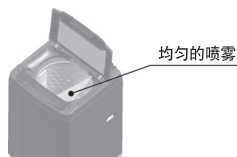

洗衣机安装

安装要求

- 安装或放置洗衣机的环境温度应不小于零度且不能放在户外，因为这样会使程序控制器受到伤害或水管冻结。
- 本洗衣机专为家庭设计，请不要安装在船、旅行卡车或者飞机上。
- 洗衣机必须安放在平整、坚实的地面上，禁止安放在地毯等不平整的地面上。

洗衣机安装要求



- 用户请勿将包装用的底座(塑料支架)放在洗衣机下面，否则会产生异响及损坏洗衣机。

洗衣机安装要求



- 与墙壁保持15cm以上的距离，便于散热及降低噪音

洗衣机安装要求

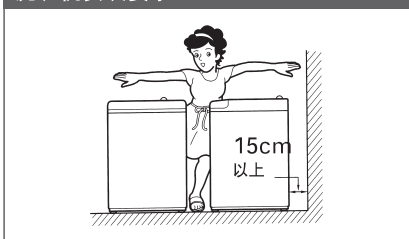

洗衣机水平调整

- 洗衣机正面两个支撑脚为可调整脚，当洗衣机安放不平时，稍稍抬起前部，左右旋转可调整脚，使之水平。

水平调整安装要求

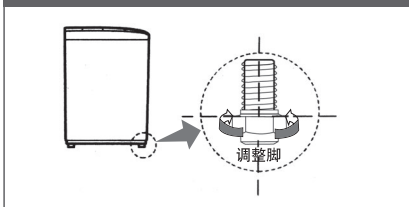

- 如图所示确认洗衣机是否水平。

水平调整安装要求



进水管连接方法



螺钉紧固式连接座

普通水龙头连接



请安装工程师使用螺钉紧固式连接座连接水龙头

1 连接准备

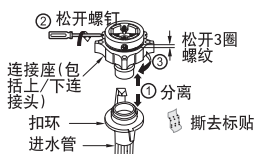

分离连接座和进水管，松开螺钉，下连接头松开3圈螺纹

2 连接座连接

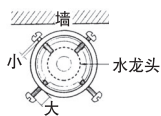

托住连接座上水龙头，靠墙的2个螺钉多拧几圈，接触到水龙头

3 进水管连接



拧紧外侧2个螺钉，旋紧下连接头，将进水管扣住连接座

4 进水阀连接

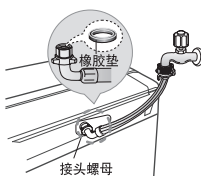

确保与进水阀连接的接头内有橡胶垫，并拧紧接头螺母后通水试机

- 进水管连接完成，请安装人员一定要通水试机，同时摇晃进水管，如发生漏水，则重新连接

进水管拆卸及检查

拆卸:

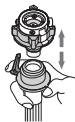

一手拿着连接座，一手按住扣环往下拉，将连接座与进水管分开。

检查:



打开水龙头，确认如图所示进水管是否连接完好且无漏水。



注意:

- 供水压力应该在0.03Mpa和1Mpa之间;
- 如果供水压力超过1000KPa就应该安装降压装置;
- 在连接进水管和阀的时候不要使螺纹滑丝;
- 进水管两端接头里提供有2个密封圈，防止漏水;
- 如果洗衣机将长时间不使用（例如外出度假）请关好水龙头。
- 洗衣机要连接到进水管，应使用随机附带的新的水管装置，旧水管装置不能使用。

排水管安装

- 将排水管弯头往机体内推，安装牢固。



- 排水管一定要插到位，否则将可能导致漏水。
- 洗衣机工作时要将排水管放下，管子不能缠绕。
- 排水管高度应低于6cm，总长度不超过3m，否则将可能导致洗衣机不能正常排水。
- 洗衣机不能安放在无地漏的地方，否则无法排水。
- 排水管一定要插入地漏里。

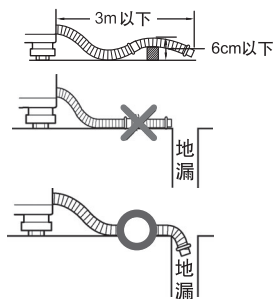

洗衣机使用

洗涤前准备

- 本产品出厂前全部经过通水测试，内桶中有少量水迹，排水管、包装底托上有少量积水属于正常现象。

解冻操作

寒冷季节，如果水龙头和进水管内的残水结冰，请进行如下操作：

解冻处理



洗涤衣物呵护

呵护一

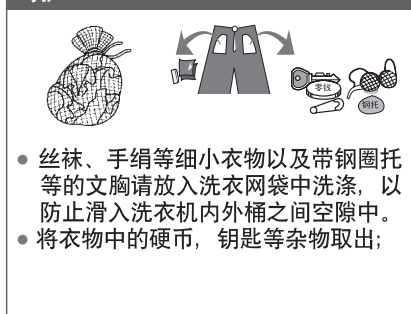

呵护二

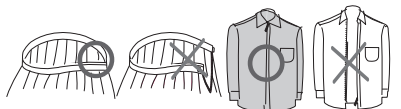

将衣物拉链及纽扣等扣好。

不能洗涤的洗涤物 (有可能收缩、变形)

- * 鞋、电热毯
- * 皮革、领带、西服、大衣等干洗专用衣类
- * 绢、羊毛、人造丝、醋酸纤维等，一旦接触水则收缩或变色的纤维或者含有里料、芯料的外套
- * 其他浸水就变形、易脱色的洗涤物 (请参考衣服上的洗涤标签)

国际纺织品维护标志 (ITCL) 说明





注意:

- 将大件与小件的衣物放在一起洗, 先放入大件的衣物, 大件衣物应少于衣物总量的一半。不要洗单件衣物, 这样有可能导致不平衡故障, 加入一两件相似的衣物。
- 确保口袋里无硬币、钉子、发卡、火柴、钢笔、钥匙之类的物品, 此类物品会损坏您的洗衣机和衣物。

洗涤剂使用

根据面板上显示的洗涤水位, 在进水前请把洗涤剂及柔软剂放入正确的位置, 然后轻轻的关上洗涤剂盒。

洗涤剂盒

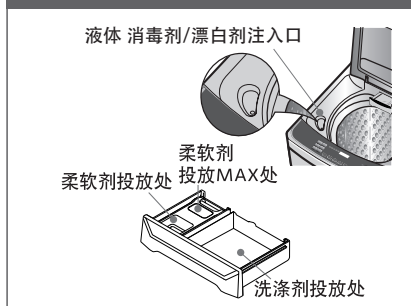

洗涤剂投放

将量好的洗涤剂放在分配器的放洗涤剂部分。

洗涤剂在洗涤的开始阶段投放。

洗涤剂量可能因为水温、水质硬度、衣物尺寸和衣物的受污染程度需要调节。应避免在洗衣机里使用过量的洗涤剂, 因为这样会导致泡沫过多, 并使残渣留在衣物上。

液体洗涤剂使用注意事项:

- 液体洗涤剂使用必须用水稀释, 倒入洗衣机桶内, 然后开始洗涤。
- 使用液体洗涤剂时, 不能使用预约洗涤功能。



注意:

- 使用没有稀释过的液体洗涤剂洗涤衣物时, 如果在洗涤后将衣物长时间放在洗衣机桶内会造成衣物破损, 褪色。

柔软剂投放

- 最后一次漂洗时, 柔软剂被自动投入;
- 投放柔软剂不能超过MAX范围, 否则会溢出来;
- 投入的柔软剂, 不要放置2天以上;
- 请勿考虑使用浓缩的柔软剂, (柔软剂体积变大后不能投入)柔软剂投入口上残留水时, 取出洗涤剂盒, 擦拭后再投入柔软剂;
- 最后一次漂洗后所排出的水中, 有可能残留柔软剂成分。

消毒剂使用

- 本程序适用于使用衣物消毒剂对内外衣裤、毛巾、床上用品等贴身织物的消毒除菌, 以及儿童的衣物和毛绒玩具, 尤其适用于去医院、车站、娱乐场所等带菌量多的公共场所或出差回来后的衣物消毒除菌。
- 洗涤前从漂白剂投入口投入消毒剂, 洗涤剂投入到洗涤剂盒后开始洗涤。
- 去渍, 防过敏/除螨, 快速洗, 快速洁桶, 羊毛洗, 运动服和桶除菌不能选择消毒剂。
- 选择消毒剂程序时可选择的洗涤时间为: 21→23→25分钟, 继续选择洗涤时间时消毒剂功能消失。



注意:

- 使用医用消毒剂, 用量依据消毒剂说明书, 不要超过最大用量。
- 丝绸类衣物请慎重考虑使用消毒剂, 可能会导致衣物褪色或损坏。
- 不能使用具有漂白性的消毒剂洗涤衣物(如: “84消毒”), 以防损伤衣物。部分消毒剂产品会损伤衣物, 请依据消毒剂说明书选择消毒剂。

衣物重量参考:



洗涤剂量参考:

注: 洗涤剂的具体用量以所使用洗涤剂的使用说明为准, 此表仅供参考!

衣量 (洗涤量)	洗涤剂种类 水位	18 kg	
		粉末	液体
13.0kg ↑	10	约 125g	约 125ml
10.5~13.0kg	9	约 121g	约 121ml
9.0~10.5kg	8	约 110g	约 110ml
8.0~9.0kg	7	约 104g	约 104ml
6.5~8.0kg	6	约 94g	约 94ml
5.0~6.5kg	5	约 78g	约 78ml
4.0~5.0kg	4	约 69g	约 69ml
2.5~4.0kg	3	约 60g	约 60ml
1.5~2.5kg	2	约 43g	约 43ml
1.5kg ↓	1	约 38g	约 38ml

操作面板功能介绍(T18SS5FHS)

强力洗(STRONG WASHING)	蒸汽(STEAM)	预约(DELAY)	指示灯(PILOTLAMP)
<ul style="list-style-type: none"> 调整水流强度时使用。初期默认设定为中等水流，控制面板不显示。如选择“强力洗”，水流强度相应会变强。 强力洗主要用于洗涤较脏的衣物。 防过敏/除螨，羊毛洗和桶除菌程序不能调整水流。 	<ul style="list-style-type: none"> 用于产生蒸汽。 标准，去渍程序可选蒸汽。防过敏/除螨和桶除菌程序默认选择蒸汽。 	<ul style="list-style-type: none"> 当您想离开一段时间，可预约洗衣结束时间，以免衣物起皱。 可选择3-18小时洗衣时间。(12小时以上间隔2小时) 快速洁桶，羊毛洗和桶除菌程序不能选择预约。 	<ul style="list-style-type: none"> 下列各指示灯闪烁，分别表示对应功能正在运行，从左至右分别表示 <ul style="list-style-type: none"> ▶ 浸泡 ▶ 洗涤 ▶ 加漂 ▶ 漂洗 ▶ 脱水

浸泡(SOAK)
<ul style="list-style-type: none"> 按浸泡键选择浸泡洗涤，选择时窗口显示浸泡标识。 依次按浸泡键选择浸泡时间：15-30-45-1:00-2:00-3:00-off-15 去渍，防过敏/除螨，快速洗，快速洁桶，预洗+标准，羊毛洗和桶除菌程序不能选择浸泡。

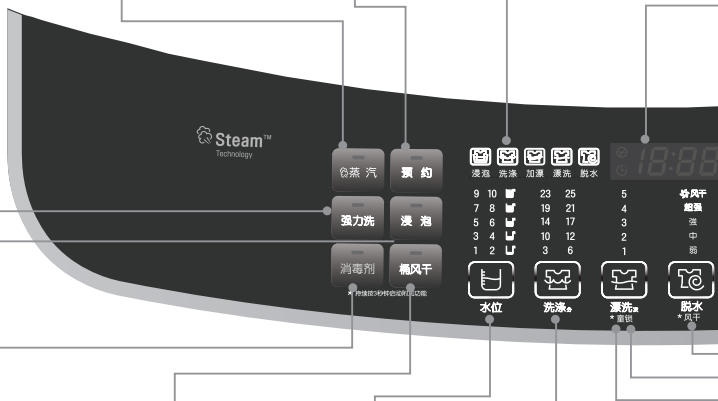

消毒剂 (DISINFECTANTS)	桶风干(TUB DRY)	水位(WATER LEVEL)	洗涤(WASH)
<ul style="list-style-type: none"> 去渍，防过敏/除螨，快速洗，快速洁桶，预洗+标准，羊毛洗和桶除菌不能选择消毒剂。 选择消毒剂程序时可选择的洗涤时间为：21→23→25分钟，继续选择洗涤时间时消毒剂功能消失。 	<ul style="list-style-type: none"> 桶风干：送风干燥，防止湿气引起的桶发霉。 开启：先按电源键，再按“桶风干”键选择桶风干，时间为30分钟。 选择桶风干功能前，除了电源键外，其它按键均不能按，否则风干功能就不能选择。 只有关闭电源才能解除。 	<ul style="list-style-type: none"> 根据衣物重量，洗衣机进行布量感知，自动判别与显示适当的水位与洗涤剂量。 根据需要可手动调节水位，每按键一次，水位按[7→8→9→10→1→2→3→4→5→6→7...]循环。 	<ul style="list-style-type: none"> 选择洗涤键可以调洗涤时间。 根据需要可手动调节洗涤时间，每按一次时间会按一定顺序增加。 如果在洗涤过程中要调整洗衣程序，请在调整前按启动/暂停键。

注意

- 选择水位后，仍然有布量感知动作，但不会变更水位，只是为了根据用户实际洗涤的负载量而调整洗涤的模式，达到更好的洗涤效果。
- 除“快速洗”，“快速洁桶”，“羊毛洗”，“桶除菌”程序外，其他程序中，当水位为“3-8”时，可进行3段水位洗衣方式。

剩余时间、预约时间、错误显示

(TIME LEFT, DELAY, ALARM INDICATION)

- 剩余时间: 运行中, 剩余时间显示。
- 预约时间: 当选择“预约”程序时, 结束时间显示。
- 错误显示: 当错误发生时, 显示错误信息, 如“ UE ”表示折盖未关。

智能诊断功能

(SMART DIAGNOSTIC FUNCTION)

- 发生异常, 发送信号时, 放置电话的地方。

电源开关

(AUTO OFF)

- 用来开 / 关电源。
- 洗衣结束后15秒, 显示屏显示结束。洗衣结束后90秒或在暂停状态下4分钟后, 电源自动切断。

启动/暂停

(START/PAUSE)

- 接通电源后, 要使本机开始工作, 必须按下“启动/暂停”键。
- 要使正在工作中的洗衣机暂停或改变程序, 则再按此键, 机器暂停。再按一次, 机器恢复正常工作。

NFC功能(Tag on)

- 使用下载定制程序到洗衣机或“智能诊断”时, 放置电话的地方。

程序(PROGRAM)

- 作用: 根据不同的洗涤物选择合适的洗涤程序。
- 可选择12种不同程序, 按程序1键时, 按照下列顺序循环: [标准→去渍→防过敏/除螨→经济洗→快速洗→快速洁桶→标准]; 按程序2键时, 按照下列顺序循环: [预洗+标准→羊毛洗→大件洗→运动服→桶除菌→定制程序→预洗+标准]。

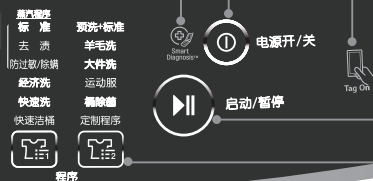

漂洗(RINSE)

- 选择“漂洗”键可以调整漂洗次数。
- 根据需要可以手动调整漂洗次数, 每按键一次, 漂洗次数按[1→1(加漂)→2→2(加漂)→3→3(加漂)→4→4(加漂)→5→5(加漂)0→1]循环。
- 只有标准、随心洗、智能洗、预洗+标准四个程序可以使用加漂功能, 加漂指示灯(☺)亮起, 加漂功能开启。
- 使用加漂功能漂洗比普通漂洗耗水量多, 衣物漂洗更干净。

童锁(CHILD LOCK)

- 作用: 锁定控制键, 防止儿童误改变程序。
- 开启: 在洗衣机运行状态下, 按下“漂洗”键, 持续3秒。
- 状态: 启动时伴有“叮叮”一声, 此后显示屏每隔2秒显示“ CL ”。
- 关闭: 再一次按下“漂洗”键。直接按“电源”键不能解除童锁。(电源异常中断, 再次开机仍然是童锁状态)













脱水(SPIN)

- 选择“脱水”键时可以调整脱水强度。
- 根据需要可以手动调节脱水强度, 每按键一次, [中→强→超强→无→弱→中→强]循环。
- 长按3秒“脱水”键可以选择风干功能。
- 如果想在洗涤过程中调整洗涤程序, 请在调整前按“启动/暂停”键。

3. 弱脱水比较适用于纤维, 针织类吸水性较弱的衣物: 如果是棉麻类等吸水性较强的衣物建议选择超强脱水。少量负载时, 为了达到较好的脱水效果, 建议选择超强脱水。

程序及洗涤步骤指导

洗涤程序	 电源开/关	 程序	放入衣物	 水位  洗涤  漂洗*  脱水* <small>*重洗</small> <small>*烘干</small>	关上折盖后  启动/暂停
标准 该程序为默认程序，一般普通情况使用。		 启动后默认，无需选择	 衣物放置均匀		 内筒转动约30秒智能检测衣物重量，并显示出洗涤所需的时间、水位和洗涤剂量。
去渍 该程序将水温提高到40°C，可以提高污渍去除效果。		 选择控制面板上“去渍”程序。	 衣物放置均匀		 内筒转动约30秒智能检测衣服重量，并显示出洗涤所需的时间、水位和洗涤剂量。
防过敏/除螨 该程序将水温提高到60°C，用于去除螨虫等以及其他过敏源。		 选择控制面板上“防过敏/除螨”程序。	 衣物放置均匀		 内筒转动约30秒智能检测衣服重量，并显示出洗涤所需的时间、水位和洗涤剂量。
经济洗 该程序比较节约水电		 选择控制面板上“经济洗”程序。	 衣物放置均匀		 内筒转动约30秒智能检测衣服重量，并显示出洗涤所需的时间、水位和洗涤剂量。
快速洗 该程序用于洗涤少量或不太脏的衣服，建议衣物量2Kg以下使用		 选择控制面板上“快速洗”程序。	 衣物放置均匀		
快速洁桶 该程序用于洗衣前后快速清洁洗衣机内桶和外桶，尤其适合于洗婴儿衣物之前使用。		 选择控制面板上“快速洁桶”程序。			

打开折盖后投入洗涤剂	关上折盖	结 束	注 意
 ⑤ 按洗涤剂量显示投入适量洗涤剂或按洗涤剂制造商说明投入。详细参考12-13页内容。	 ⑥	 ⑦	<ul style="list-style-type: none"> ● 投入洗涤物随便选择水位运行时也会感知洗涤物量，所以供水前转动一圈正常。
 ⑤ 按洗涤剂量显示投入适量洗涤剂或按洗涤剂制造商说明投入。详细参考12-13页内容。	 ⑥	 ⑦	<ul style="list-style-type: none"> ● 本程序最高能选择5水位，最大洗涤物量为5kg。 ● 加热中洗涤桶单方向慢速旋转正常。 ● 加热中因加热的湿度差异玻璃门中有水蒸气正常，洗涤后擦干净。 ● 请注意，因加热产品外观可能变热。 ※ 40°C容易去除的污渍，咖啡，可乐，橙汁，葡萄汁，酱油等。
 ⑤ 按洗涤剂量显示投入适量洗涤剂或按洗涤剂制造商说明投入。详细参考12-13页内容。	 ⑥	 ⑦	<ul style="list-style-type: none"> ● 本程序最高能选择5水位，最大洗涤物量为5kg。 ● 加热中洗涤桶单方向慢速旋转正常。 ● 加热中因加热的湿度差异玻璃门中有水蒸气正常，洗涤后擦干净。 ● 请注意，因加热产品外观可能变热。 ※ 60°C容易去除的污垢，牛奶，血渍，皮脂，蛋清，动物/植物油等。
 ⑤ 按洗涤剂量显示投入适量洗涤剂或按洗涤剂制造商说明投入。详细参考12-13页内容。	 ⑥	 ⑦	
 ⑤ 按洗涤剂量显示投入适量洗涤剂或按洗涤剂制造商说明投入。详细参考12-13页内容。	 ⑥	 ⑦	
 ④ 进水时打开折盖，投入桶专用洗涤剂。不要使用氯类漂白剂，不要使用洗涤剂盒。	 ⑤	 ⑥	<ul style="list-style-type: none"> ● 不要放任何衣物在桶里。 ● 程序结束后，打开折盖散去桶内异味。 ● 不要将漂白剂在洗衣机未进水的情况下倒入桶内，它可能会损坏外桶。

程序及洗涤步骤指导

洗涤程序	 电源开/关	 程序	放入衣物	 水位  洗涤  漂洗  脱水	关上折盖后  启动/暂停
预洗+标准 该程序用于对非常脏的衣服进行预洗涤。	①	② 选择控制面板上的“预洗+标准”程序。	③ 衣物放置均匀		④ 内桶转动约30秒智能检测衣服重量，并显示出洗涤所需的时间，水位和洗涤剂量。
羊毛洗 该程序用于洗涤羊毛、细织衣物。洗涤前请检查衣物标贴，一定要有“可水洗”的标志	①	② 选择控制面板上的“羊毛洗”程序	③ 衣物放置均匀		④
大件洗 该程序主要用于洗涤被罩、毛毯等大件衣物。	①	② 选择控制面板上的“大件洗”程序。	③ 投入衣物选择大件		④
运动服 该程序主要用于洗涤诸如运动服类的衣物。	①	② 选择控制面板上的“运动服”程序。	③ 衣物放置均匀		④ 内桶转动约30秒智能检测衣服重量，并显示出洗涤所需的时间、水位和洗涤剂量。
桶除菌 该程序用于清洗洗衣机内桶与外桶，散去桶内异味。	①	② 选择控制面板上的“桶除菌”/“桶清洁”程序。			③
定制程序 该程序为顾客从“LG智能洗衣机”应用程序上下载的定制程序。	①	② 选择控制面板上的“定制程序”程序。	③ 衣物放置均匀		④ 内桶转动约30秒智能检测衣服重量，并显示出洗涤所需的时间、水位和洗涤剂量。

打开折盖后投入洗涤剂	关上折盖	结 束	注 意
 <p>按洗涤剂量显示投入适量洗涤剂或按洗涤剂制造商说明投入，详细参考12-13页内容。</p>			<ul style="list-style-type: none"> ● 使用“预洗+标准”程序清洗衣物可以对顽固污渍预先处理而无需手洗。 ● 如可用于清洗因未及时洗涤而可能发出异味的衣物。
 <p>请使用中性洗涤剂。</p>			<ul style="list-style-type: none"> ● 当手动设置水位时（只能设置3到10水位），不要设在中水位以下，以免损坏衣物。 ● 确认衣物重量在2Kg以下。 ● 为避免损坏衣物，脱水转速较慢，衣物可能仍含有一定水分，这是正常的。 ● 如选择“羊毛洗”程序，中水位将自动被设置。
 <p>洗涤剂溶解于温水中再投入，直接投入冷水中，洗涤剂能粘衣物上。</p>			<ul style="list-style-type: none"> ● 请勿洗涤电热毯和地毯。 ● 大件与一般衣物分开洗，因大件衣物会倾斜在一边，脱水时会发生异常，为了调整均匀洗涤时间会变长。 ● 不管大小一件一件洗涤更能提高效率，两个材料不同的衣物一起洗涤可能因不均匀影响脱水。 ● 容易漂浮的洗涤剂请装进洗涤剂网进行洗涤。 ● 垫子等投入方法：叠成“N”或“M”型后，投入筒内，上部应在塑料部品以下。
 <p>按洗涤剂量显示投入适量洗涤剂或按洗涤剂制造商说明投入。详细参考12-13页内容。</p>			<ul style="list-style-type: none"> ● 为了保护衣物，脱水强度与时间设定较短，衣物脱水效果差（脱水不能变更）。 ● 功能性衣物可能漂浮，尽量用少量水完全浸泡。
 <p>进水10分钟左右按“启动/暂停”解锁后，投入桶专用洗涤剂。不要使用氯类漂白剂，不要使用洗涤剂盒。</p>			<ul style="list-style-type: none"> ● 不要放任何衣物在桶里。 ● 程序结束后，打开折盖散去桶内异味。 ● 不要将漂白剂在洗衣机未进水的情况下直接倒入桶内，它可能会损坏内外桶。 ● 不要将稀释后的漂白剂长时间留在桶内，程序结束后应自动排出。 ● 建议每月清洗一次，夜晚或外出时使用更方便。 ● 一次清洗，不要重复使用该程序。 ● 选择桶除菌或桶清洁前不能选择其它程序，否则该程序将不能被选择。 ● 电源按钮按下时在剩余时间显示部分显示“E-CL”闪烁时，表示到了清洗洗衣机内外桶的时间，因此请按下“程序”选择按钮执行“洁桶洗”程序。 ● 如果您想跳过“桶除菌”程序并执行常规清洗，则按下“程序”选择按钮选择所需的程序。 ● 如果执行桶除菌功能，则直到下次桶清洗时间之前都不会显示“E-CL”。 ● 桶清洗时间自动提醒功能因洗衣机使用次数的不同而不同，但是通常在大约30次后提醒。
 <p>按洗涤剂量显示投入适量洗涤剂或按洗涤剂制造商说明投入，详细参考12-13页内容。</p>			<ul style="list-style-type: none"> ● 顾客未从“LG智能洗衣机”应用程序上下载定制程序时，默认为标准程序，洗涤步骤如左所示。 ● 定制程序的下载及使用请参照第21,22页，洗涤步骤有所不同属于正常现象。

可选择的洗涤方式

按“洗涤”、“漂洗”、“脱水”键，能产生各种可供选择的洗衣方式：

只需要洗涤时

- 按下电源开关
- 按“洗涤”键
- 重复按“漂洗”和“脱水”键直至这两个行程的指示灯不亮。
- 关上折盖，按下“启动/暂停”键。
- 洗涤结束，蜂鸣器鸣叫。（此时桶中的水不自动排出）
- 洗涤结束后，拔下电源插头。



只需要漂洗时

- 按下电源开关
- 按“漂洗”键
- 重复按“脱水”键直至这个行程的指示灯不亮。
- 关上折盖，按下“启动/暂停”键。
- 漂洗结束，蜂鸣器鸣叫。（此时桶中的水不自动排出）
- 漂洗结束后，拔下电源插头。



只需要脱水时

- 按下电源开关
- 按“脱水”键。
- 关上折盖，按下“启动/暂停”键。
- 脱水结束，蜂鸣器鸣叫。
- 脱水结束后，拔下电源插头。



- 除以上三种洗衣方式外，还有其他四种洗衣方式(洗涤+漂洗+脱水，洗涤+漂洗，漂洗+脱水，洗涤+脱水)。

NFC功能使用准备

- NFC功能可方便您通过智能手机下载定制程序到洗衣机和进行“智能维修”。
- NFC功能使用：
 1. 打开智能手机上的NFC功能。
 2. 将手机靠近tag on图标（参照下一页），通过推荐的链接下载“LG智能洗衣机”应用程序到您的手机，或者在手机应用商店中查找下载该应用程序。
- 该功能目前只能用于带NFC功能且基于安卓操作系统的智能手机。

■ 打开智能手机上的NFC功能



1. 进入智能手机的“设置”菜单并选择“无线和网络”中的“更多”。

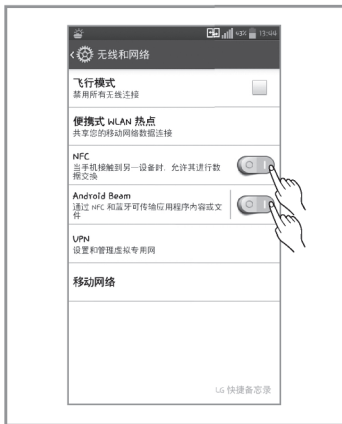

2. 设置“NFC”和“Android Beam”为“开”。

⚠ 注意

基于智能手机制造商和安卓系统版本不同，NFC激活过程可能存在差异。

■ NFC功能使用准备

▶ Tag on位置

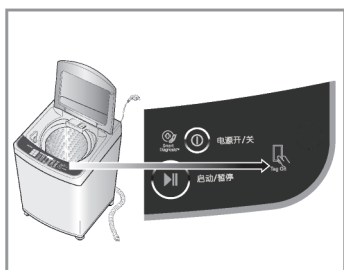

在控制面板上的电源右侧寻找Tag on图标。这里就是您使用NFC功能的位置。通过“LG智能洗衣机”应用程序下载定制程序到洗衣机和进行“智能诊断”。

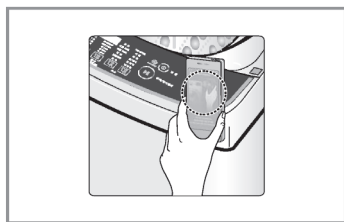

当您使用NFC功能时，放置好您的智能手机使用其背面的NFC感应器与洗衣机上Tag on标签的位置相对应。

如果您不知道NFC感应器的位置，请以圆周运动缓慢移动您的智能手机直至设备识别到了连接。

- NFC功能适用于带有NFC功能的安卓系统智能手机。
- 不能识别时，按LG智能洗衣机应用程序的Tag on界面右上角的【?】键并参考详细使用说明。
- NFC功能的启动位置根据智能手机的机种不同可能有差异，并且智能手机通信方式差异可能导致无法正常使用NFC功能。

程序运行时间表 (单位: 分钟)

程 序	水 位	洗 涤				漂 洗				脱 水			
		8-10 段	5-7 段	3-4 段	1-2 段	8-10 段	5-7 段	3-4 段	1-2 段	8-10 段	5-7 段	3-4 段	1-2 段
标 准													
预洗+标准					约6				约5				
运动服		约 21	约 17	约14						约1			
经济洗					约3				约1				
大件洗		约21		-		约6				约5			
去渍			约17(1-5段水位)		-	约6			-	约5			
防过敏/除螨			约17		-	约6			-	约5			
羊毛洗		约6		-	约6		-	约1		-			
快速洗		-	约3		-	约3		-	-	约3			
桶除菌		约25 (1段水位)			约3(1段水位)				约1(1段水位)				
快速洁桶		-		约3	-	约3			-		约1		
定制程序		-											

- 根据水压等实际情况, 时间略有不同, 以上时间仅供参考。选择“预约”程序时, 洗衣終了时间也略有差异。
- “去渍”、“防过敏/除螨”和“桶除菌”程序所标注的洗涤时间不包括加热时间。
- “预洗+标准”程序所标注的洗涤时间不包括预洗涤时间(约8分钟)。
- 定制程序具体运行时间请参考“LG智能洗衣机”应用程序所下载的内容。

风干功能介绍

- 送风干燥, 提高衣物脱水性能。

- 洗涤完了后, 把衣物取出抖散后平整地放入桶内。

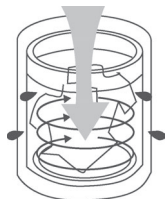

- 开启电源开关长按“脱水”功能键三秒钟, 开启风干功能。



脱水
* 风干

说明

- 风干衣物的额定容量为2kg。
- 可根据衣物的多少或需要干燥的程度选择所需的风干时间, 长按“脱水”键三秒, 风干指示灯亮, 再按“脱水”键选择[60(分)→90(分)→120(分)→60(分)]
- 在风干的过程中需进行布平衡调节, 所以实际风干时间可能比预定时间延迟5-30分钟。

- △注意: ● 选择风干功能前, 除了电源开关键外, 其它按键均不能按, 否则风干功能就不能选择。
- 风干效果会因衣服的面料成分不同而有所差异。

智能诊断功能

<p>1</p>  <p>电源开/关</p>	<p>按电源键</p> <ul style="list-style-type: none"> ▶ 关门后按电源键
<p>2</p>  <p>Smart Diagnosis™</p>	<p>电话靠近智能诊断标记</p> <ul style="list-style-type: none"> ▶ 请确认电话是否靠近智能诊断标记。 
<p>3</p>  <p>桶风干</p>	<p>长按“桶风干”键启动智能诊断</p> <ul style="list-style-type: none"> ▶ 话筒放在智能诊断标志后长按“桶风干”键直到有声音 <p>注意：如果按“桶风干”前操作其他键，需要重启电源重新操作。当处于“CL”状态下时，先解除“CL”状态，再重启电源重新操作。</p> 
<p>4</p> 	<p>传输数据时保持通话</p> <ul style="list-style-type: none"> ▶ 智能诊断传输数据时，请保持通话。画面会显示数据传输剩余时间。 <p>注意：为了保证诊断顺利进行，请保持手机为通话状态。</p>
<p>5</p> 	<p>数据传输完毕后，从咨询人员那里了解情况</p> <ul style="list-style-type: none"> ▶ 数据传输完毕后，当看到传输结束标志时，请关闭洗衣机电源并从咨询人员那里了解诊断结果并采取相应措施。

清洗进水阀滤网

- 1** 在清洗前将电源插头拔下，勿用潮湿的手去插或拔插头。

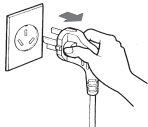

- 2** 将滤网从进水阀中拔出。

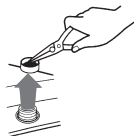

- 3** 用牙刷将滤网上的污物去除，并重新插回进水阀。



- * 请大约每月清洗进水阀滤网一次。
- * 清理完毕，必须将滤网重新插回进水阀中，否则造成的进水阀损坏(进水不止或不进水)，将提供有偿服务。
- * 若发现滤网破损请及时与售后服务联系。

机身的清洗

- 一般情况下请用湿软布轻轻擦拭，当其特别脏时，请用浸有中性肥皂或肥皂水的软布轻轻擦拭。
- 请勿在洗衣机上直接泼水，或用稀释剂、清洁剂、煤油、挥发油和酒精等进行擦拭。
- 如果需要使用化学药剂，请严格遵照药剂说明进行。

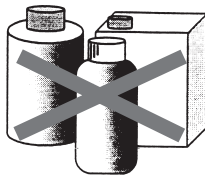

常见故障分析

故障现象	检查事项
不进水  无水时出现上述显示。	   <ul style="list-style-type: none"> ● 水龙头开了吗？ ● 供水停止了？ ● 滤网清洁了吗？ ● 水压是否太低？ ● 水龙头冻结了吗？
不排水  不排水时出现上述显示。	   <ul style="list-style-type: none"> ● 排水管朝下放置了吗？ ● 排水管弯折或支撑太高了吗？ ● 排水管冻结了吗？
低温冻结防止  不进水、不排水且水温过低时发生	<ul style="list-style-type: none"> ● 检查机器进水、排水是否正常？ ● 检查进水管、排水管、机器内桶里是否结冰？ ● 以上情况检查无异常后，需要维修
不脱水  不脱水时出现上述显示。	  <ul style="list-style-type: none"> ● 衣物不均衡吗？ ● 洗衣机倾斜了吗？
折盖未关  机器发出报警声。	  <ul style="list-style-type: none"> ● 折盖关上了吗？若不关，机器发出报警声，洗涤、漂洗和脱水不能进行。 ● 是否有带磁性的物品靠近洗衣机。
折盖未锁  机器发出报警声	 <ul style="list-style-type: none"> ● 折盖锁上了吗？如果未锁请确认门锁处是否有异物。
波轮不动  波轮不动时出现上述显示	<ul style="list-style-type: none"> ● 桶内波轮处是否塞有硬币等异物？
桶清洗通知 	<ul style="list-style-type: none"> ● 请清空洗衣机桶内衣物，然后选择“洁桶洗”程序。 ● 如果您想跳过“洁桶洗”程序，请按“程序”选择按钮，选择所需程序。这种情况下，您可能在接下来的几次洗涤中再次看到此信息，或者是直到下次桶清洗时再次显示此信息。
无电源	   <ul style="list-style-type: none"> ● 电源开关按下了吗？ ● 电源插头是否插上？电源插座是否有电？ ● 电源是否接上或保险丝断了？
不工作	   <ul style="list-style-type: none"> ● 水龙头开了吗？ ● 水位是否正常？ ● 折盖关上了吗？ ● 启动/暂停键是否按下？
脱水时，噪音和振动剧烈	 <ul style="list-style-type: none"> ● 洗衣机是否安装平整稳固？ ● 衣物是否放置均匀？
其它 	需要维修

常见故障分析

现 象	原 因
洗涤过程中进水	在洗涤过程中水位会下降,此时洗衣机会自动进水,以补充水量。
脱水中途变成漂洗	<ul style="list-style-type: none"> 当衣物偏在一边,洗衣机会自动进水漂洗,将衣物修正平衡后再自动进行脱水。 当泡沫过多,洗衣机会自动进水漂洗,将泡沫去除后再进行脱水。
不进水	洗衣前的准备完成后,按启动/暂停键,洗衣机内桶会正反向转动30秒左右智能测量衣物的重量,在此期间洗衣机不进水。
按键操作不起作用	<ul style="list-style-type: none"> 只有在启动/暂停键处于启动状态时,按键操作无效(水位,电源,童锁键除外)。 童锁功能状态下按键操作无效,应取消童锁功能后再进行按键操作(电源键除外)。
水位高于衣物所需水量	当衣物是湿的,或桶内本来就有水时,水位有时会偏高。
水位低于衣物所需水量	当洗涤化纤及混纺等轻质衣料时,水位有时会偏低。
显示洗涤时间和实际洗涤时间有偏差	<ul style="list-style-type: none"> 不同区域使用水压有差异,导致进水时间有差异,实际洗涤时间偏差。
初次使用,排水管有少量水流出	您使用的每一台LG洗衣机都经过我们质检部门的严格检测,我们模拟实际使用条件进行试验,可能会留有少量残水。

规格

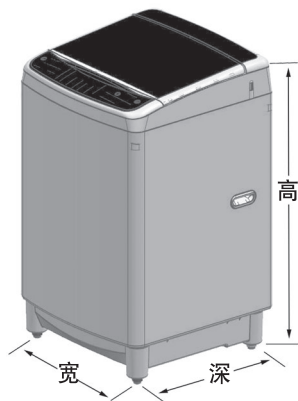

- 电源 : 220V~, 50Hz
- 保险丝 : 250V, 15A
- 额定洗涤/脱水容量: 18.0kg(T18SS5FHS)

- 自来水水压 : 0.03–1Mpa
- 重量 : 62kg
- 外形尺寸 : 686mm(W)x721mm(D)x1020mm(H)
- 标准水位 : 1/38L, 2/43L, 3/60L, 4/69L, 5/78L, 6/94L, 7/104L, 8/110L, 9/121L, 10/125L

- 洗涤噪音 : 59 dB(A)
- 脱水噪音 : 67 dB(A)

- 为了提高整机性能而对外观和规格进行的更改, 不再另行通知。
- 本产品执行 :

GB4706. 1, GB4706. 24, GB4343. 1, GB17625. 1, GB19606

线路/基准

电路图

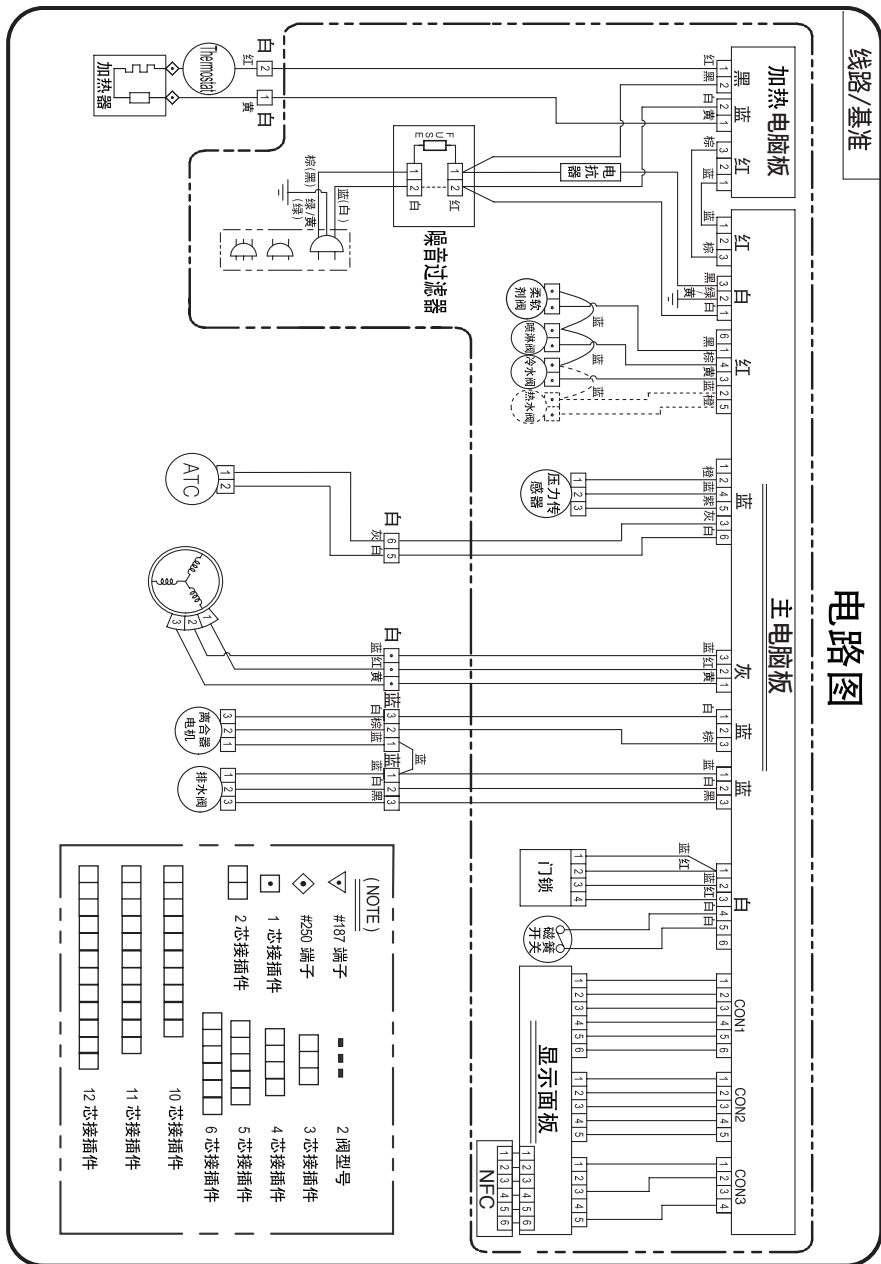

LG电子产品包修说明

感谢您购买LG电子产品，本着对您负责的精神，并为了确保我们向您提供优质的售后服务，现对您所享受的包修事宜作如下说明：

一、您的义务

1. 您在购机时，应要求经销商在购机发票上填写以下内容：型号、机身编号、购机日期及购买商场，并盖经销商的有效专用公章。
2. 请您将随机的《顾客档案卡》中详细内容填写完整后，寄回我公司。
3. 当洗衣机出现故障后，请您务必与我公司联系。为确保您得到优质的售后服务，请不要联系其他电话。全国服务电话：

4008199999

二、LG电子产品售后服务规定

LG电子为了使中国消费者放心满意的使用公司的产品，将严格遵守国家颁发的有关法律，遵照《中国消费者权益保护法》，《中国产品质量法》的具体条款及“三包”的有关规定，规范我公司售后服务制度：

1. 您所购买的产品整机包修期为一年（电脑板、离合器包修三年，洗涤电机包修十年）。
2. 因下列原因之一，顾客要求售后服务的，不实行三包，但是可以实行收费服务：（收费项目为：拆装费或修理费 + 零件费 + 上门费；LG不提供运输服务）
 - （1）顾客因使用、维护、保管不当造成损坏的；
例如：水龙头未开、未连接电源、下水道堵塞、异物投入、洗涤衣物外物品等，致使产品发生故障的情况。
 - （2）非承担三包修理者或顾客自行拆动造成损坏的；
 - （3）无有效购机发票的；
 - （4）发票型号与修理产品型号不符或者涂改的；
 - （5）因不可抗力造成损坏的；
例如：因遭受地震，火灾，水灾，煤气爆炸，雷击，冰雪冻结等自然灾害或意外事故等，致使产品损坏或不能使用的。
 - （6）非家庭用机，或家庭用机用于营业、公共用途的；
 - （7）由于顾客原因要求移机安装服务的；
3. 三包有效期自开具发票之日起计算。
4. 在三包有效期内，如因零部件供应原因，导致产品修复期超过三个月时，我公司将免费为顾客调换同型号同规格产品，无同型号同规格产品可调换的可予以退货，顾客不愿调换而要求退货的，按三包规定收取折旧费后给予退货。超过包修期但在产品停产五年内，如因零部件不能供应导致产品不能修复的，收取折旧费后给予退货。
5. 超过包修期的产品，当产品修复后三个月内又出现重复故障时，维修网点将免费为顾客重新修复。
6. 如顾客有特殊需要，我们可提供以下有偿供给：加长进水管，加长排水管。

产品中有害物质的名称及含量

部件名称	有害物质					
	铅 (Pb)	汞 (Hg)	镉 (Cd)	六价铬 (Cr(VI))	多溴联苯 (PBB)	多溴联苯 (PBB)
进/排水管	○	○	○	○	○	○
标贴/标识	○	○	○	○	○	○
电源线/内部导线	X	○	○	○	○	○
加热器	○	○	○	○	○	○
电机	○	○	○	○	○	○
电器件 (开关,传感器, 水阀等)	X	○	X	○	○	○
内部结构件 (内/外桶, 波轮, 吊杆)	○	○	○	○	○	○
外部结构件 (外箱体, 顶盖)	○	○	○	○	○	○
电脑板	X	○	○	○	○	○
包装	○	○	○	○	○	○
附件 (说明书等)	○	○	○	○	○	○

本表格依据SJ/T 11364 的规定编制。

○：表示该有害物质在该部件所有均质材料中的含量均在 GB/T 26572 规定的限量要求以下。

×：表示该有害物质至少在该部件的某一均质材料中的含量超出 GB/T 26572 规定的限量要求。

标记为X的部品以现在的技术尚不能减少有害物质。LG电子正在尽最大的努力开发有害物质减少技术。



所有在中国销售的电子电气产品必须标有环保使用期限的标识。

该标识的环保使用期限是指在正常使用条件如温度、湿度下的使用期限



如有问题
请拨打LG售后服务电话

LG 电子

地址：大韩民国 庆尚南道 昌原市
城山区 完岩路 84

售后服务网址：<http://www.lge-panda.com>



LG 售后
官方微信平台