



PRIRUČNIK ZA KORISNIKE

BEŽIČNI SOUNDBAR

Molimo vas da pažljivo pročitate ovaj priručnik pre nego što počnete da koristite uređaj, i da ga sačuvate za kasniju upotrebu.

Model

S60TR (S60TR, SPT5-W, SPT8-S, SPT8-SPK)

Brzi vodič za soundbar

Postavljanje i korišćenje proizvoda

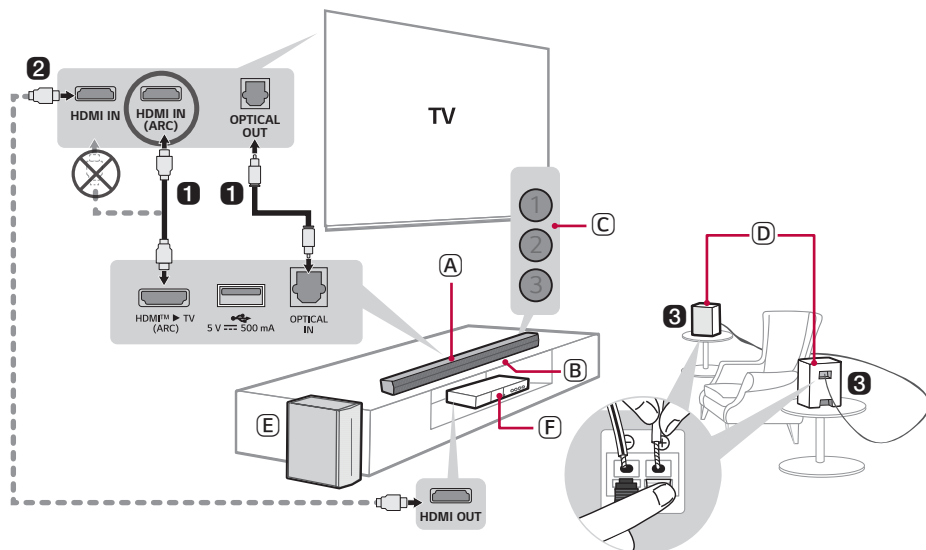

- 1** Povežite soundbar sa svojim TV-om putem optičkog kabela ili HDMI kabela.



- (A) Soundbar
- (B) Prijemnik za daljinski upravljač
- (C) Statusna LED lampica (1 2 3)
- (D) Zadnji zvučnici
- (E) Bežični Subwoofer - Instalirajte ga u blizini soundbar
- (F) Spoljašnji uređaj - (blu-ray uređaj, gaming konzola itd.)

- 2 Ako koristite vanjski uređaj (npr. TV dekodier (STB), Blu-ray plejer, konzolu za igre, itd.), povežite ga na TV preko HDMI kabla.
- 3 Povežite zadnje zvučnike preko kabla zvučnika. Kada povežete stražnje zvučnike, povežite zadnji prugasti kabel na negativni terminal svakog zvučnika a preostali kabel na pozitivni terminal svakog zvučnika.
- 4 Povežite na napajanje sledećim redosledom: bežični subwoofer → zadnji zvučnici → soundbar. Zatim, uključite soundbar. Kada se veza automatski uspostavi sa soundbarom, LED diode na bežičnom sabvuferu i zadnjem zvučniku će svetleti zeleno. (→ Vidi "Povezivanje proizvoda" na stranici 6.)

5 Povezivanje uređaja na vaš pametni telefon putem Bluetooth-a (→ Vidi "Povezivanje putem Bluetooth-a" na stranici 41.)



-
- 1 Dodirnite dugme **Postavke**  na svom pametnom telefonu i odaberite **Bluetooth**. Uključite funkciju Bluetooth. (**Isključeno** > **Uključeno**)
 - 2 Pritisnite dugme **Bluetooth uparivanje** . Nakon nekog trenutka, LED1 i LED2 trepću belo.
 - 3 Pronađite i dodirnite proizvod na svom pametnom telefonu. Proizvod se pojavljuje kao "LG S60TR(XX)".
 - 4 Kada je proizvod povezan sa vašim pametnim telefonom preko **Bluetooth**-a, LED1 i LED2 svetle belo.

6 Povezivanje na aplikaciju LG ThinQ (→ Vidi "Povezivanje sa proizvodom preko aplikacija LG ThinQ" na stranici 44.)

-
- 1 Pronađite i instalirajte **aplikaciju LG ThinQ** u Google Play ili App Store s vašeg pametnog telefona.
 - 2 Više informacija o njenoj upotrebi možete da dobijete odabirom [Pomoć] u [Podešavanje].

Ručno povezivanje kompaktnog kompleta zvučnika na bežični subwoofer ili zadnji zvučnici (→ Vidi "Ručno povezivanje bežičnog subwoofera", "Ručno povezivanje" na stranici 8, 11.)

Ako vidite crvenu LED diodu na bežičnom sabvuferu ili zadnjem zvučniku, to znači da soundbar nije povezan sa zvučnicima. U tom slučaju, povežite ih sledećim redosledom.

- ① Pritisnite dugme **Napajanje**  na Soundbar-u za njegovo gašenje.
- ② Pritisnite dugme **PAIRING** na zadnjoj strani bežičnog sabvufera ili zadnjeg zvučnika. Proverite da li svaka LED lampica treperi zeleno.
 - Ako i dalje vidite crvenu LED lampicu bežičnog subwoofera, ponovo pritisnite i držite dugme na stražnjoj strani subwoofera.
- ③ Pritisnite dugme **Napajanje**  na Soundbar-u za njegovo paljenje.
- ④ Kada se veza uspostavi, videćete da se upali zelena LED lampica na bežičnom sabvuferu ili zadnjem zvučniku.

Brzi vodič za soundbar

- 2 Postavljanje i korišćenje proizvoda

Instalacija

- 6 Povezivanje proizvoda
- 13 Postavljanje okolnog zvuka

Istraživanje proizvoda

- 17 Prednji deo
- 22 Zadnji deo
- 23 Istraživanje daljinskog upravljača

Razne postavke zbog praktičnosti

- 29 Prigodne funkcije
- 30 Kako promeniti postavke
- 31 Podešavanje zvuka
- 32 Funkcija glasovnih povratnih podataka

Povezivanje na TV

- 33 Povezivanje s optičkim kablom
- 35 Povezivanje putem Bluetooth-a
- 36 Povezivanje s HDMI kablom

Povezivanje na spoljašnji uređaj

- 38 Povezivanje s HDMI kablom
- 40 Povezivanje s optičkim kablom

Korišćenje proizvoda kao audio sistema

- 41 Povezivanje putem Bluetooth-a
- 44 Povezivanje sa proizvodom preko aplikacija LG ThinQ
- 44 Instaliranje aplikaciji LG ThinQ i registracija proizvoda
- 46 Povezivanje na USB uređaj za pohranu

Montiranje proizvoda na zid

- 48 Provjera pre montaže na zid
- 50 Montiranje proizvoda na zid

Mere predostrožnosti

- 52 Bezbednost i propisi
- 55 Sprečavanje pogrešne upotrebe proizvoda

Pre prijave kvara proizvoda

- 59 Rešavanje problema

Dodatak

- 62 Specifikacije
- 64 Registrovani zaštitni znakovi i licence
- 65 Napomena sa informacijama o softveru otvorenog koda
- 66 Rukovanje proizvodom

Instalacija

I Povezivanje proizvoda

Možete uživati u bogatijem zvuku povezivanjem soundbara na bežični subwoofer.

Automatsko povezivanje bežičnog subwoofera

Nakon završetka postavljanja, bežični subwoofer će se automatski povezati na soundbar. Povežite soundbar na subwoofer sledećim redosledom.

- 1 Priključite napojni kabel u bežični subwoofer.
- 2 Kabel koji ste povezali na bežični subwoofer priključite u utičnicu.
- 3 Priključite napojni kabel u komplet zvučnika.
- 4 Priključite napojni kabel povezan na komplet zvučnika u utičnicu.
- 5 Pritisnite dugme **Napajanje** (⏻) na kompaktnom kompletu zvučnika za njegovo paljenje.

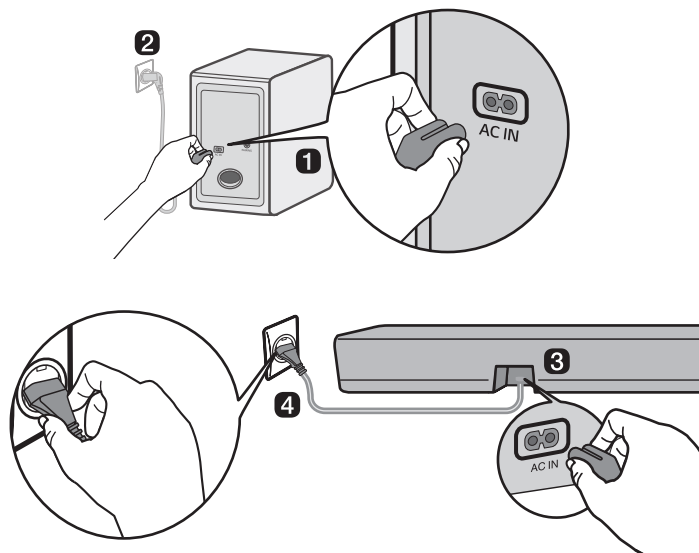

- 6 Kada se veza automatski uspostavi, videćete da LED lampica na bežičnom niskotonskom zvučniku svetli zeleno.

Proveravanje veze s LED lampicom na bežičnom niskotonskom zvučniku

Status veze možete proveriti gledanjem u LED lampicu na bežičnom niskotonskom zvučniku.

Boja LED svetla	Stanje
Zelena koja treperi	Povezivanje u toku
Zelena	Povezano uspešno
Crveno	Loša konekcija, subwoofer je u stanju mirovanja
Isključeno	Napojni kabel nije povezan

Ručno povezivanje bežičnog subwoofera

Ako vidite crvenu LED lampicu na bežičnom subwooferu, to znači da soundbar nije povezan sa subwooferom. U tom slučaju, povežite ih sledećim redosledom.

- 1 Pritisnite dugme **Napajanje** (🔌) na kompaktnom kompletu zvučnika za njegovo gašenje.
- 2 Pritisnite dugme **PAIRING** na stražnjoj strani bežičnog subwoofera. Proverite da li je LED lampica na niskotonskom zvučniku trepće zeleno. Ako i dalje vidite crvenu LED lampicu bežičnog subwoofera, ponovo pritisnite i držite dugme na stražnjoj strani subwoofera.

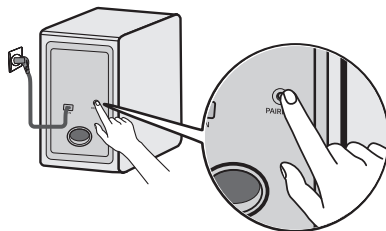

- 3 Pritisnite dugme **Napajanje** (🔌) na kompaktnom kompletu zvučnika za njegovo paljenje.
- 4 Kada se veza uspostavi, videćete da LED lampica na bežičnom niskotonskom zvučniku svetli zeleno.

✓ Napomena

- Postavite soundbar što bliže bežičnom subwooferu. Što je manja razdaljina između soundbar-a i bežičnog subwoofera, to je kvalitet zvuka bolji.
- Molimo obezbedite da nema prepreka između soundbar-a, zadnjih zvučnika i bežičnog subwoofera.
- Da biste sprečili interferencije u bežičnoj mreži, održavajte razdaljinu najmanje 1 m između kompaktnog kompleta zvučnika ili bežičnog subwoofera i bilo kojeg perifernog uređaja koji generiše jake elektromagnetne talase (na primer bežični ruteri, mikrotalasne peći itd.)

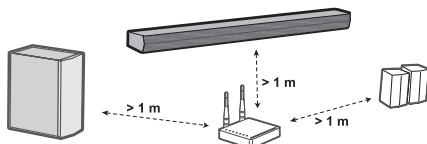



Povezivanje zadnjih zvučnika

Automatsko povezivanje

Nakon završetka instalacije, zadnji zvučnici će se automatski povezati na soundbar. Povežite soundbar sa zadnjim zvučnicima sledećim redosledom.

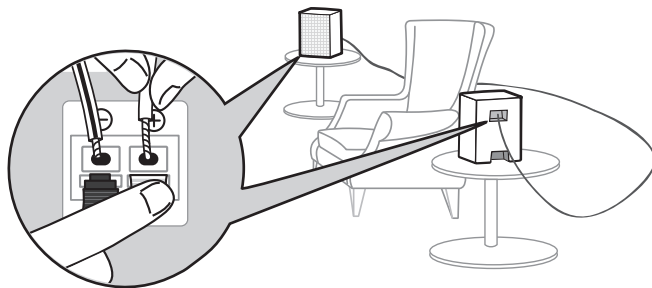
- 1 Povežite kabele zvučnika na terminale koji odgovaraju na zadnjim zvučnicima (levo, desno). Povežite crni prugasti kabel na negativni terminal i drugi kabel na pozitivni kabel.



- 2 Uključite kabl za napajanje u zadnji zvučnik.
- 3 Uključite kabl za napajanje povezan sa zadnjim zvučnikom u utičnicu.
- 4 Pritisnite dugme **Napajanje**  na kompaktnom kompletu zvučnika za njegovo paljenje.
- 5 Kada se veza automatski uspostavi, videćete da LED na zadnjem zvučniku svetli zeleno.

✓ Napomena

- Molimo koristite samo zvučnike date s proizvodom. Korišćenje drugih zvučnik može da uzrokuje kvar.
- Povežite kabele zvučnika na odgovarajuće terminale. Povežite pozitivni kabel na pozitivni terminal i negativni kabel na negativni terminal. Neispravno povezani kabel će uništiti zvuk ili neće proizvesti bas.
- Povežite proizvod sa zvučnicima i kablovima isporučenim pri kupovini.
 - Ako povežete proizvod sa nekim drugim zvučnicima i kablovima, može doći do pada kvaliteta zvuka ili kvara zvučnika.
- Kad povežete zvučnike na proizvod, povežite samo jedan zvučnik na izlazni priključak koji odgovara zvučniku.
 - Ako povežete više zvučnika na jedan izlazni priključak, to može da izazove kvar proizvoda ili zvučnika.
- Ako je položaj utikača za napajanje drugačiji tokom postavljanja zadnjih zvučnika, možete da promenite položaj L/R kanala zadnjeg zvučnika preko **aplikacije LG ThinQ**.

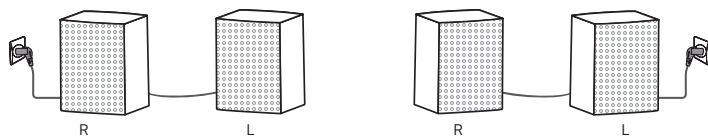

Provera statusa konekcije s LED bojom

Status veze možete proveriti pomoću LED lampice na zadnjem zvučniku.

Boja LED svetla	Stanje
Zelena koja treperi	Povezivanje u toku
Zeleno	Povezano uspešno
Crveno	Loša veza ili su zadnji zvučnici u stanju pripravnosti
Isključeno	Napojni kabel nije povezan

Ručno povezivanje

Ako vidite crvenu LED diodu na zadnjem zvučniku, to znači da soundbar nije povezan sa zadnjim zvučnicima. U tom slučaju, povežite ih sledećim redosledom.

- 1 Pritisnite dugme **Napajanje** (⏻) na kompaktnom kompletu zvučnika za njegovo gašenje.
- 2 Pritisnite dugme **PAIRING** na zadnjoj strani zadnjeg zvučnika. Proverite da li LED na zadnjem zvučniku treperi zeleno.

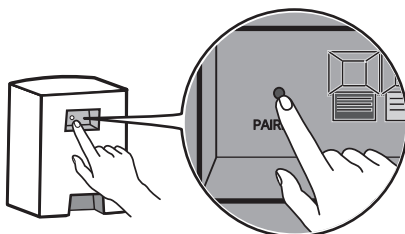

- 3 Pritisnite dugme **Napajanje** (⏻) na kompaktnom kompletu zvučnika za njegovo paljenje.
- 4 Kada se veza uspostavi, videćete da LED lampica na zadnjem zvučniku svetli zeleno.

✓ Napomena

- Držite stražnje zvučnike najmanje 30 cm dalje od TV-a ili monitora.
- Da biste sprečili bežične smetnje, održavajte rastojanje od najmanje 1 m između soundbara ili zadnjih zvučnika i svih perifernih uređaja koji generišu jake elektromagnetne talase (npr. bežični ruteri, mikrotalasne pećnice, itd.).

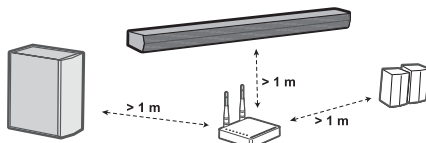

Organizovanje kablova (opciono)

Kabl zvučnika možete organizovati pomoću priloženih vezica za kablove.

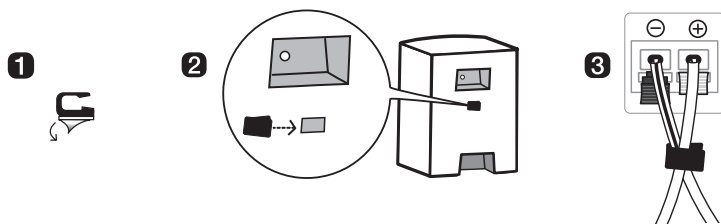

✓ Napomena

Kada povežete sve elemente, možete po potrebi da uredite kablove.

Postavljanje okolnog zvuka

Funkcija okolnog zvuka omogućava vam da čujete uronjiv 3D zvuk kojeg proizvodi višestruke audio kanale od zvučnika, bez obzira na kanale u originalno zabeleženom sadržaju.

Na primer, ako slušate muziku snimljenu na 2.0 kanala sa standardnim zvučnim efektima, čućete sledeću razliku.

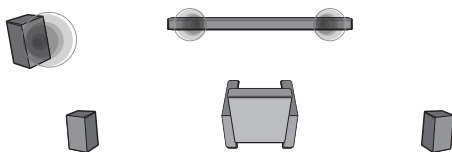

Kada je okolni zvuk isključen

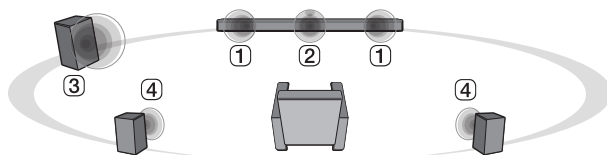

Kada je okolni zvuk uključen

✓ Napomena

- Položaji zvučnika su kako sledi.

- ① Prednji zvučnici
 - ② Sredina zvučnika
 - ③ Subwoofer
 - ④ Zadnji zvučnici
-

Uključen/isključen okolnog zvuka

- 1** Pritisnite dugme **Postavke** . LED lampica 2 trepće belo.

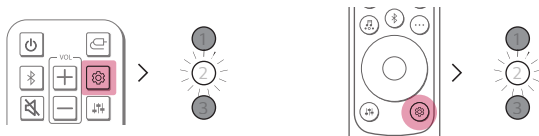

- 2** Dok LED lampica 2 trepće, pritisnete jednom dugme Levo/Desno da izaberete podešavanje okružujućeg zvuka.

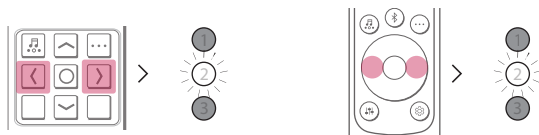

- 3** Dok LED lampica 2 trepće, pritisnite dugme **Gore/Dole**. Ako je podešavanje okružujućeg zvuka uključeno, LED lampica 1 trepće belo. Ako je okružujuće podešavanje isključeno, LED lampica 3 trepće belo.

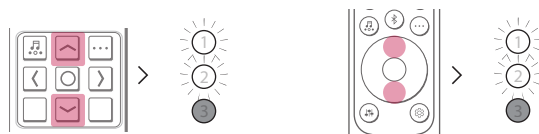



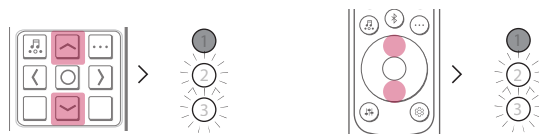



(Uključeno)

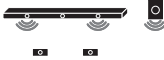

(Isključeno)

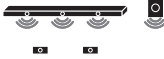
Zvuk zvučnika zasnovan na ulaznim kanalima

Efekti zvučnika		
Ulaz	Izlaz	
	Zadnji zvučnici nisu povezani	Zadnji zvučnici su povezani
AI SOUND PRO		
Zvuk prilagođen veštačkom inteligencijom		
Kanali 2.0		
Kanali 5.1		
STANDARD		
Možete da uživate u optimizovanom zvuku		
Kanali 2.0		
Kanali 5.1		
MUSIC		
Možete da uživate u boljem zvuku, optimizovanom za muziku		
Kanali 2.0		
Kanali 5.1		
CINEMA		
Bioskopski 3D zvuk		
Kanali 2.0		
Kanali 5.1		

Efekti zvučnika		
Ulaz	Izlaz	
	Zadnji zvučnici nisu povezani	Zadnji zvučnici su povezani
CLEAR VOICE PRO		
Poboljšava jasnoću glasova		
Kanali 2.0		
Kanali 5.1		
SPORTS		
Realistični zvuk poput zvuka na stadionu		
Kanali 2.0		
Kanali 5.1		
GAME		
Optimizovan zvuk za igru		
Kanali 2.0		
Kanali 5.1		
BASS BLAST (BASS BLAST+)		
Zvuk s pojačanim basom		
Kanali 2.0		
Kanali 5.1		

Istraživanje proizvoda

I Prednji deo

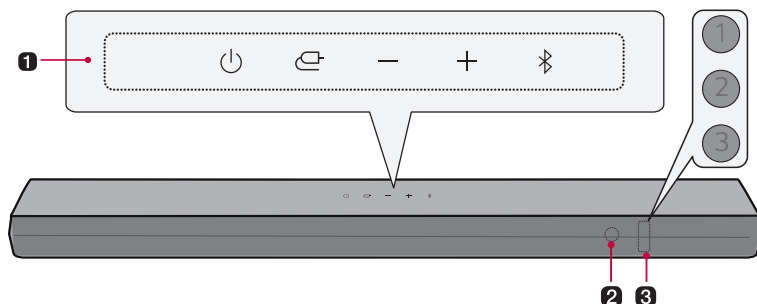

1 Napajanje

Dugme napajanja pali i gasi uređaj.

Funkcija

Pritisnite dugme više puta za odabir željene funkcije ili načina umetanja.

- Optički/ARC: Povezuje proizvod sa TV-om koji podržava optički kabl, ARC ili LG Sound Sync
- **Bluetooth**
 - Povezuje proizvod putem **Bluetooth**-a
 - Povežite proizvod na TV koji podržava LG Sound Sync (Bežično)
- USB: Povezuje proizvod na USB uređaj za pohranu.

Jačina zvuka

Podešava jačinu zvuka.

Bluetooth uparivanje

Dugme koje vam omogućava uparivanje vašeg **Bluetooth** uređaja poput pametnog telefona na ovaj proizvod za tri minute. (→ Vidi "Povezivanje putem Bluetooth-a" na stranici 41.)

2 Daljinski upravljač prijemnika

Daljinski upravljač prima bežične signale od daljinskog upravljača.

3 Statusna LED lampica

Osvetle se opcije poput režima umetanja i jačine. (→ Vidi "Statusna LED lampica" na stranici 19.)

- Statusna LED lampica može se nadgledati kao auto, isključeno i uključeno. (→ Vidi "Ekran" na stranici 29.)
-

✓ Napomena

Da biste smanjili potrošnju napajanja, proizvod će se automatski ugasiti nakon 15 minuta bez ulaznog signala iz vanjskog uređaja.

Statusna LED lampica



Uključen (bela, narandžasta, ljubičasta, zelena, žuta, crvena)



Isključeno



Trepće

Uključivanje/isključivanje



LED lampica 1 trepće crveno.

Kontrola jačine zvuka

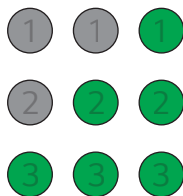

- Povećanje jačine zvuka: LED lampice postanu svetlije i pale se jedna po jedna.
- Smanjenje jačine zvuka: LED lampice postanu tamnije i gase se jedna po jedna.
- Jačina dostiže maksimum, sve LED lampice trepću crveno.
- Jačina dostiže minimum, sve se LED lampice gase.
- Ako pritisnete dugme **Gore/Dole** čak i kada je nivo dostigao maksimum ili minimum, trenutno upaljena LED lampica zatrepće 3 puta.
- Boja LED lampice menja se u skladu s nivoom jačine.
 - 1-33: Zeleno
 - 34-66: Žuto
 - 67-99: Crveno

Prigušiti zvuk

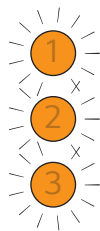

Sve LED lampice trepću narandžasto.

Funkcija



OPTIČKI/HDMI ARC

LED1 svetli belo.

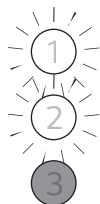

Bluetooth spreman

LED1 i LED2 trepću belo.



Bluetooth

LED1 i LED2 svetle belo.



USB

LED1 svetli ljubičasto.

Drugi unosi dugmadima



LED2 treperi jednom crveno kada pritisnete dugme: **Zvučni efekti** , **informacije**  **gore/dole / levo/desno, reprodukcija/pauza**

Zadnji deo

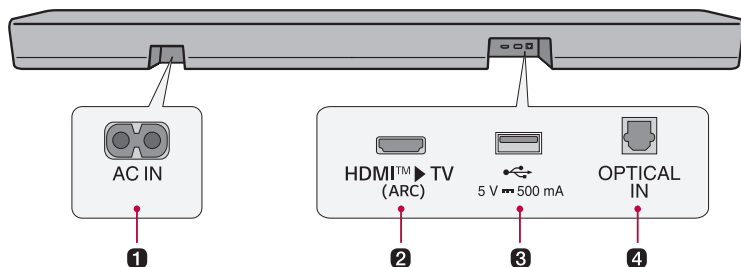

1 AC IN

Povezivanje kabla napajanja.

2 HDMI™ ► TV (ARC)

Priključite HDMI kabel za povezivanje TV-a na proizvod.

3 USB priključak

Priključite USB uređaj za čuvanje podataka za pokretanje muzike s proizvodom.

4 OPTICAL IN

Priključite optički kabel za povezivanje TV-a na proizvod.

Istraživanje daljinskog upravljača

Daljinski možete da koristite da biste kontrolisali sve funkcije proizvoda, od paljenja/gašenja do omogućavanja bioskopskog zvuka.

✓ Napomena

Sadržaj se može razlikovati u zavisnosti od tipa daljinskog upravljača. Pogledajte vodič koji odgovara daljinskom upravljaču koji koristite.

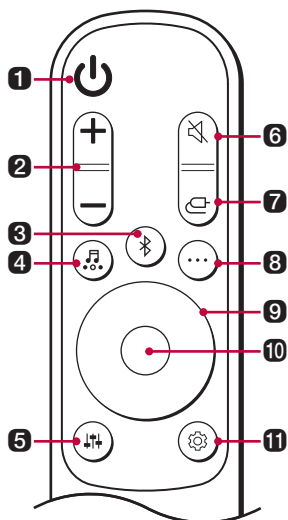

Zamena baterije

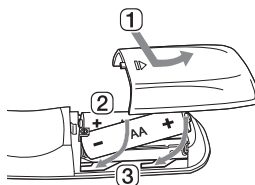

Koristite AA 1,5V baterije. Zamenite dve baterije sa zadnje strane daljinskog upravljača prema smernicama koje su naznačene.

- 1 Otvorite poklopac baterije na zadnjoj strani daljinskog upravljača.
- 2 Umetnite baterije s krajevima + i – koje odgovaraju obeležjima.
- 3 Zatvorite poklopac baterije.

Postoji rizik od požara ili eksplozije ako se baterija zameni pogrešnom vrstom.

1 Napajanje

Uključuje/isključuje proizvod.

2 Jačina zvuka

Podešava jačinu zvuka.

3 Bluetooth uparivanje

Dugme koje vam omogućava uparivanje vašeg **Bluetooth** uređaja poput pametnog telefona na ovaj proizvod za tri minute. (→ Vidi "Povezivanje putem Bluetooth-a" na stranici 41.)

4 Efekti zvučnika

Pritisnite dugme za odabir željenog polja zvuka.

- AI SOUND PRO: Veštačka inteligencija bira optimalne postavke zvuka da bi odgovaralo vašem sadržaju.
 - STANDARD: Možete da uživate u optimizovanom zvuku.
 - CINEMA: Pokrenite sadržaj s 3D zvukom sličnim bioskopu.
 - CLEAR VOICE PRO: Poboljšava jasnoću glasova.
 - SPORTS: Realistični zvuk poput zvuka na stadionu.
 - MUSIC: Možete da uživate u boljem zvuku, optimizovanom za muziku.
 - GAME: Optimizovani zvuk za igru.
 - BASS BLAST (BASS BLAST+): Bas zvukovi su poboljšani.
-

5 Podešavanje zvuka

Dugme podešavanja nivoa zvuka povezanog zvučnika. Pritisnite dugme **Podešavanje zvuka**  a zatim dugme **Levo/Desno** za odabir željenog zvučnika pre nego pritisnete dugme **Gore/Dole** za povećanje/smanjenje jačine zvuka. Podesivi zvučnici i rasponi za podešavanje su sledeći:

- Subwoofer: -15 ~ 6
 - Centralni: -6 ~ 6
 - Zadnji: -6 ~ 6
 - Visokotonac: -6 ~ 6
 - Srednji nivo: -6 ~ 6
 - Bas zvučnik: -6 ~ 6
- Podešavanje nivoa sabvufera se primenjuje samo kada je subwoofer povezan.
-

6 Prigušiti zvuk

Dugme za "prekidanje" zvuka.

7 Funkcija

Pritisnite dugme više puta za odabir željeni režim ulaza ili funkciju.

8 Informacije

Izgovorite povezani ulazni izvor ili informacije o **Bluetooth**-u.

- **Bluetooth**: Ako je uređaj **Bluetooth** povezan, čućete „Paired“ (upareno).
 - Optički/ARC: Trenutni izvor zvuka.
 - USB: Ako nije povezan nijedan USB, čućete „No USB“ (nema USB-a).
 - Pritisnite dugme duže od 5 sekundi da biste uključili ili isključili glasovni povratni podatak. (Samo glas na engleskom) (→ Vidi "Funkcija glasovnih povratnih podataka" na stranici 32.)
-

9 Gore/Dole/Levo/Desno

Ova dugmad se koriste za podešavanje podešavanja pogodnih funkcija.

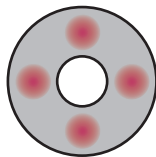

Levo/Desno: Da reprodukujete prethodnu pesmu, pritisnite **Levo** dugme. Da reprodukujete sledeću pesmu, pritisnite **Desno** dugme.

10 Reprodukcija/Zaustavljanje

Da reprodukujete ili zaustavite pesmu, pritisnite ovo dugme.

- Kada slušate muziku na USB uređaju za skladištenje, možete odabrati režim reprodukcije pritiskom na ovo dugme u trajanju od 3 sekunde ili duže, a zatim pritiskati dugme više puta da biste izabrali željenu opciju Ponavljanje.
- PONOVI JEDNO: Pokreće trenutnu datoteku više puta
- PONOVI FOLDER: Samo pokreće datoteke u mapi na petlji
- PONOVI SVE: Pokreće sve datoteke na petlji
- PONOVI SHUFFLE: Pokreće slučajnu datoteku dok se sve datoteke na pokrenu, zatim završava reprodukciju.
- PONOVI ISKL.: Pokreće datoteke redosledom, zatim završava reprodukciju

11 Podešavanja

Omogućava vam da podesite postavke na ovom proizvodu: AUTO POWER, SURROUND, NIGHT TIME, DISPLAY, REAR CH CHANGE. Pritisnite dugme **Postavke** i odaberite postavke koristeći dugme **Levo/Desno** pre nego pritisnete dugme **Gore/Dole** za paljenje/gašenje postavki.

- AUTO POWER: Kada je TV ili spoljni uređaj uključen ili isključen, proizvod će se, također, uključiti ili isključiti automatski. Dostupno je samo kada je proizvod optičkim kablom povezan sa TV-om. (→ Vidi "Automatsko napajanje" na stranici 29.)
 - SURROUND: Funkcija okolnog zvuka omogućava vam da čujete uronjiv 3D zvuk kojeg proizvodi višestruke audio kanale od zvučnika, bez obzira na kanale u originalno zabeleženom sadržaju. (→ Vidi "Uključen/isključen okolnog zvuka" na stranici 14.)
 - NIGHT TIME: Ovo smanjuje opštu jačinu zvuka ali povećava jačinu mekih i blagih zvukova. Ovo je korisno kada uživate u muzici ili filmu kasno uveče. (→ Vidi "Noćni režim" na stranici 29.)
 - DISPLAY: Statusna LED lampica može se nadgledati kao auto, isključeno i uključeno. (→ Vidi "Ekran" na stranici 29.)
 - REAR CH CHANGE: Možete promeniti položaj zadnjeg zvučnika kako želite. (→ Vidi "Promena zadnjeg kanala" na stranici 29.)
-

✓ Napomena

Sadržaj se može razlikovati u zavisnosti od tipa daljinskog upravljača. Pogledajte vodič koji odgovara daljinskom upravljaču koji koristite.

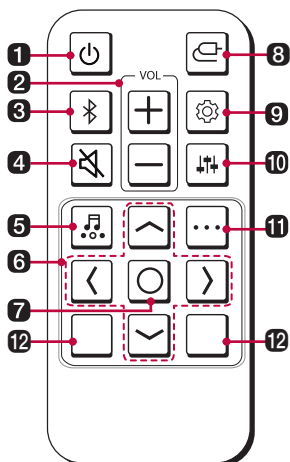

Zamena baterije

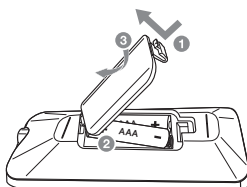

Koristite AAA 1,5V baterije. Zamenite dve baterije sa zadnje strane daljinskog upravljača prema smernicama koje su naznačene.

- 1 Otvorite poklopac baterije na zadnjoj strani daljinskog upravljača.
- 2 Umetnite baterije s krajevima + i – koje odgovaraju obeležjima.
- 3 Zatvorite poklopac baterije.

Postoji rizik od požara ili eksplozije ako se baterija zameni pogrešnom vrstom.

1 Napajanje

Uključuje/isključuje proizvod.

2 VOL (Jačina zvuka)

Podešava jačinu zvuka.

3 Bluetooth uparivanje

Dugme koje vam omogućava uparivanje vašeg **Bluetooth** uređaja poput pametnog telefona na ovaj proizvod za tri minute. (→ Vidi "Povezivanje putem Bluetooth-a" na stranici 41.)

4 Prigušiti zvuk

Dugme za "prekidanje" zvuka.

5 Efekti zvučnika

Pritisnite dugme za odabir željenog polja zvuka.

- AI SOUND PRO: Veštačka inteligencija bira optimalne postavke zvuka da bi odgovaralo vašem sadržaju.
 - STANDARD: Možete da uživate u optimizovanom zvuku.
 - CINEMA: Pokrenite sadržaj s 3D zvukom sličnim bioskopu.
 - CLEAR VOICE PRO: Poboljšava jasnoću glasova.
 - SPORTS: Realistični zvuk poput zvuka na stadionu.
 - MUSIC: Možete da uživate u boljem zvuku, optimizovanom za muziku.
 - GAME: Optimizovani zvuk za igru.
 - BASS BLAST (BASS BLAST+): Bas zvukovi su poboljšani.
-

6 Gore/Dole/Levo/Desno

Ova dugmad se koriste za podešavanje podešavanja pogodnih funkcija.

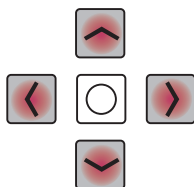

Levo/Desno: Da reprodukujete prethodnu pesmu, pritisnite **Levo** dugme. Da reprodukujete sledeću pesmu, pritisnite **Desno** dugme.

7 Reprodukcija/Zaustavljanje

Da reprodukujete ili zaustavite pesmu, pritisnite ovo dugme.

- Kada slušate muziku na USB uređaju za skladištenje, možete odabrati režim reprodukcije pritiskom na ovo dugme u trajanju od 3 sekunde ili duže, a zatim pritiskati dugme više puta da biste izabrali željenu opciju Ponavljanje.
 - PONOVI JEDNO: Pokreće trenutnu datoteku više puta
 - PONOVI FOLDER: Samo pokreće datoteke u mapi na petlji
 - PONOVI SVE: Pokreće sve datoteke na petlji
 - PONOVI SHUFFLE: Pokreće slučajnu datoteku dok se sve datoteke na pokrenu, zatim završava reprodukciju.
 - PONOVI ISKL.: Pokreće datoteke redosledom, zatim završava reprodukciju
-

8 Funkcija

Pritisnite dugme više puta za odabir željeni režim ulaza ili funkciju.

9 Podešavanja

Omogućava vam da podesite postavke na ovom proizvodu: AUTO POWER, SURROUND, NIGHT TIME, DISPLAY, REAR CH CHANGE. Pritisnite dugme **Postavke**  i odaberite postavke koristeći dugme **Levo/Desno** pre nego pritisnete dugme **Gore/Dole** za paljenje/gašenje postavki.

- **AUTO POWER:** Kada je TV ili spoljni uređaj uključen ili isključen, proizvod će se, također, uključiti ili isključiti automatski. Dostupno je samo kada je proizvod optičkim kablom povezan sa TV-om. (→ Vidi "Automatsko napajanje" na stranici 29.)
 - **SURROUND:** Funkcija okolnog zvuka omogućava vam da čujete uronjiv 3D zvuk kojeg proizvodi višestruke audio kanale od zvučnika, bez obzira na kanale u originalno zabeleženom sadržaju. (→ Vidi "Uključen/isključen okolnog zvuka" na stranici 14.)
 - **NIGHT TIME:** Ovo smanjuje opštu jačinu zvuka ali povećava jačinu mekih i blagih zvukova. Ovo je korisno kada uživate u muzici ili filmu kasno uveče. (→ Vidi "Noćni režim" na stranici 29.)
 - **DISPLAY:** Statusna LED lampica može se nadgledati kao auto, isključeno i uključeno. (→ Vidi "Ekran" na stranici 29.)
 - **REAR CH CHANGE:** Možete promeniti položaj zadnjeg zvučnika kako želite. (→ Vidi "Promena zadnjeg kanala" na stranici 29.)
-

10 Podešavanje zvuka

Dugme podešavanja nivoa zvuka povezanog zvučnika. Pritisnite dugme **Podešavanje zvuka**  a zatim dugme **Levo/Desno** za odabir željenog zvučnika pre nego pritisnete dugme **Gore/Dole** za povećanje/smanjenje jačine zvuka. Podesivi zvučnici i rasponi za podešavanje su sledeći:

- Subwoofer: -15 ~ 6
 - Centralni: -6 ~ 6
 - Zadnji: -6 ~ 6
 - Visokotonac: -6 ~ 6
 - Srednji nivo: -6 ~ 6
 - Bas zvučnik: -6 ~ 6
- Podešavanje nivoa sabvufera se primenjuje samo kada je subwoofer povezan.
-

11 Informacije

Izgovorite povezani ulazni izvor ili informacije o **Bluetooth**-u.

- **Bluetooth:** Ako je uređaj **Bluetooth** povezan, čućete „Paired“ (upareno).
 - **Optički/ARC:** Trenutni izvor zvuka.
 - **USB:** Ako nije povezan nijedan USB, čućete „No USB“ (nema USB-a).
 - Pritisnite dugme duže od 5 sekundi da biste uključili ili isključili glasovni povratni podatak. (Samo glas na engleskom) (→ Vidi "Funkcija glasovnih povratnih podataka" na stranici 32.)
-

12 Ovo dugme nije dostupno.

Razne postavke zbog praktičnosti

| Prigodne funkcije

Automatsko napajanje

Ova funkcija automatski pali ili gasi proizvod kada je TV ili vanjski uređaj uključen ili isključen.

Kada je povezani uređaj uključen, proizvod se automatski pali i bira funkciju u skladu s ulaznim signalom.

Noćni režim

Ovo smanjuje opštu jačinu zvuka ali povećava jačinu mekih i blagih zvukova. Ovo je korisno kada uživate u muzici ili filmu kasno uveče.

Ekran

Statusna LED lampica može se nadgledati kao auto, isključeno i uključeno.

Opcija	Status LED lampice
Automatski	Zatamnjeno posle 20 sekundi od unosa dugmetom.
Isključeno	Isključeno posle 20 sekundi od unosa dugmetom.
Uključeno	Uvek uključeno

Promena zadnjeg kanala

Možete promeniti položaj zvučnika kako želite. Ako je utičnica na levoj strani soundbar-a, postavite zvučnik sa kablom za napajanje na levu i podesite položaj zvučnika.

✔ Napomena

Možete promeniti položaj zvučnika nakon što povežete zadnje zvučnike na zvučnu traku. Pored toga, možete ga promeniti samo ako je zadnji zvučnik uključen.

Kako promeniti postavke

- 1** Pritisnite dugme **Postavke** . Proizvod ulazi u režim podešavanja i LED lampica 2 trepće belo.

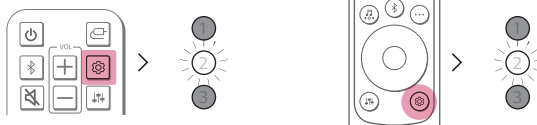

- 2** Dok LED lampica 2 trepće, pritisnite dugme **Levo/Desno** da izaberete podešavanje koje želite.

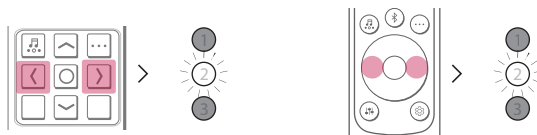

- 3** Dok LED lampica 2 trepće, pritisnite dugme **Gore/Dole**. Ako je podešavanje uključeno ili automatsko, LED lampica 1 trepće belo. Ako je podešavanje isključeno, LED lampica 3 trepće belo.

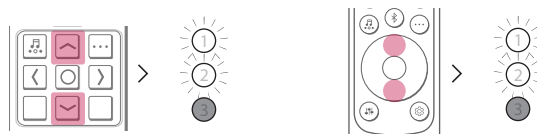

(Ukl./Auto)

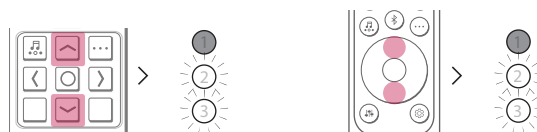

(Isključeno)

Podšavanje zvuka

Možete podesiti nivo zvuka svakog zvučnika i zvučni ton.

- 1 Pritisnite dugme **Podšavanje zvuka** . Proizvod ulazi u režim podešavanja i prikazuje trenutni nivo proizvoda.
- 2 Pritisnite dugme **Levo/Desno** da izaberete zvučnik koji želite da podesite.
- 3 Pritisnite dugme **Gore/Dole** da biste podesili nivo zvuka.

Subwoofer (-15 ~ 6)

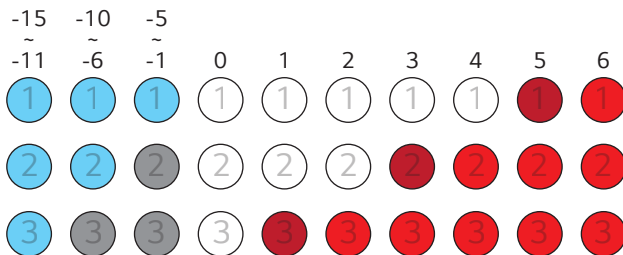

Centar, Zadnji, Visoki, Srednji, Bas (-6 ~ 6)

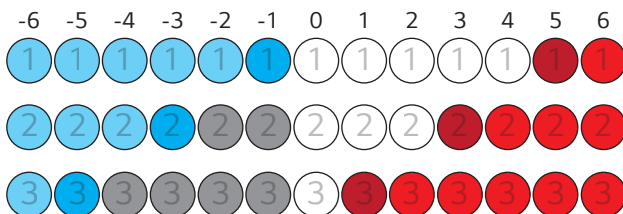

✓ Napomena

Ako pritisnete dugme **Gore/Dole** čak i kada je nivo dostigao maksimum ili minimum, trenutno upaljena LED lampica zatreptaće 3 puta.

Funkcija glasovnih povratnih podataka

Kad izaberete funkciju ili zvuk, trenutni status proizvoda objavljuje se glasom. (samo glas na engleskom)
Pritisnite dugme **Informacije**  na daljinskom upravljaču duže od 5 sekundi da biste uključili ili isključili ovu funkciju.

✓ Napomena

- Glasovni povratni podaci i nivo jačine zvučnog projektora rade zajedno do 13. Međutim, nivo jačine glasovnih povratnih podataka ne povećava se iznad 13.
- Pri aktiviranju funkcije glasovnih povratnih informacija, privremeno se utišavaju svi zvuci osim glasovnih povratnih informacija.
- Bez obzira na podešavanje ove funkcije, možete da čujete glasovne povratne informacije za opcije, podešavanja zvuka i informacije.

Kako deaktivirati bežičnu(e) mrežnu(e) konekciju(e)

Postavite funkciju automatskog paljenja na isključeno i isključite proizvod.

Povezivanje na TV

Povezivanje s optičkim kablom

Prenesite audio svog TV-a na proizvod njegovim povezivanjem na TV optičkim kablom. Vi možete dodati mnoge 3D efekte originalnom audio zvuku da biste popunili sobu dubokim, bogatim zvukom.

Gledanje TV-a nakon povezivanja s optičkim kablom

- 1 Digitalni terminal kabela ima poklopac, najpre uklonite poklopce s oba kraja.

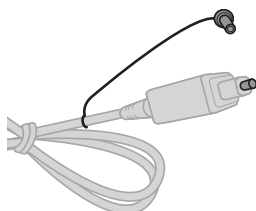

- 2 Koristeći optički kabal, povežite terminal **OPTICAL IN** na zadnjoj strani proizvoda prema **Optički digitalni izlaz (OPTICAL OUT)** terminalu na TV-u kako je prikazano na slici.

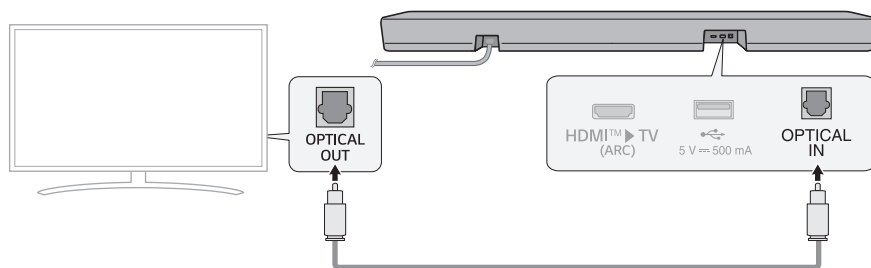

- 3 Pritisnite dugme **Funkcija**  više puta dok LED1 ne zasvetli belo.

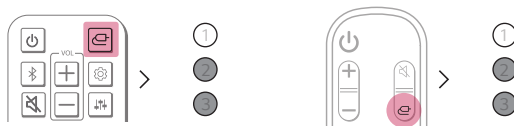

- 4 Pritisnite dugme **Postavke** na daljinskom upravljaču TV-a za ulazak u meni [Speaker] i postavljanje odlaznog zvučnika na [Optical] ili [External Speaker]. Postavke i stavke menija mogu da variraju zavisno od proizvođača TV-a.

✓ **Napomena**

Ako optički signal za unos i ARC signal pokušaju da se povežu istovremeno, ARC signal će imati prioritet.

Kada koristite LG TV

Možete da podesite jačinu s daljinskim upravljačem LG TV-a ako je TV povezan na proizvod s optičkim kablom. To možete uraditi samo na TV-u koji podržava funkciju LG TV Sound Sync. Proverite korisnički priručnik svog TV-a da biste videli da li je vaš TV podržan.

Funkcije koje se mogu kontrolisati s daljinskim upravljačem LG TV-a

Jačina, paljenje/gašenje tona

✓ **Napomena**

- Kada koristite proizvod s daljinskim upravljačem za LG TV, status uključen ton i isključen ton automatski se primenjuje na proizvod.
- I dalje možete da koristite daljinski upravljač proizvoda čak i nakon njegovog povezivanja na LG TV.
- Da biste koristili LG Sound Sync, možda ćete morati da promenite postavke zvuka svog TV-a. Može da varira zavisno od TV-a.

Povezivanje putem Bluetooth-a

Možete da podesite jačinu s daljinskim upravljačem LG TV ako je TV povezan na proizvod s LG Sound Sync (Bežično). Proverite korisnički priručnik svog TV-a da biste videli da li je vaš TV podržan.

Gledanje TV-a nakon njegovog bežičnog povezivanja

- 1 Pritisnite dugme „**Bluetooth uparivanje**” . Nakon nekog trenutka, LED1 i LED2 trepću belo.
- 2 Pritisnite dugme **Podešavanja** na daljinskom upravljaču TV-a, uđite u meni [Speaker] i povežite proizvod sa TV-om.
- 3 Kada je proizvod povezan sa TV-om preko **Bluetooth-a**, LED1 i LED2 svetle belo.

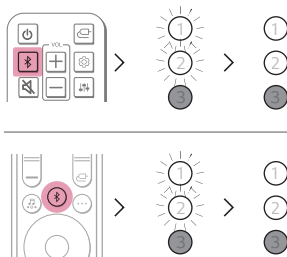

✓ Napomena

- Pri ponovnom povezivanju nakon prve veze sa LG Sound Sync, odmah svetli bela LED dioda.
- Kada koristite proizvod s daljinskim upravljačem za LG TV, status uključen ton i isključen ton automatski se primenjuje na proizvod.
- I dalje možete da koristite daljinski upravljač proizvoda čak i nakon njegovog povezivanja na LG TV.
- Ako isključite napajanje proizvoda s dugmetom **Napajanje** , LG Sound Sync (Bežično) će biti odspojeno.
- Zavisno od TV-a, proizvod se može povezati na LG TV čak i ako je povezan s **Bluetooth** funkcijom.

Povezivanje s HDMI kablom

Možete da prenesete audio TV-a na proizvod povezivanjem TV-a na proizvod s HDMI kablom. Dodajte mnoge 3D efekte originalnom audio zvuku da biste popunili sobu dubokim, bogatim zvukom.

Gledanje TV-a nakon povezivanja s HDMI kablom

- 1 Koristeći HDMI kabal, povežite **HDMI™ ► TV (ARC)** terminal na stražnjoj strani proizvoda na terminal **HDMI IN (ARC)** na TV-u kako je prikazano na slici.

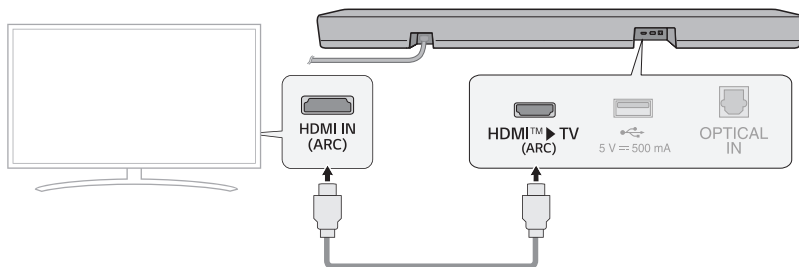

- 2 Pritisnite dugme **Funkcija**  više puta dok LED1 ne zasvetli belo.

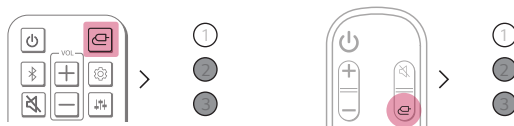

- 3 Pritisnite dugme **Postavke** na daljinskom upravljaču TV-a za ulazak u meni [Speaker] i postavljanje odlaznog zvučnika na [HDMI ARC]. Postavke i stavke menija mogu da variraju zavisno od proizvođača TV-a.

✓ Napomena

- Pazite da vaš TV podržava ARC funkciju pre nego pritisnete dugme Postavke na daljinskom upravljaču i uključite ARC. Za više informacija o tome kako da postavite funkciju, pogledajte korisnički priručnik za TV jer može da se razlikuje zavisno od TV-a.
- Koristite sertifikovani kabl s HDMI logotipom.

SIMPLINK

- SIMPLINK se odnosi na funkciju HDMI-CEC koja vam omogućava da koristite jedan daljinski za TV da biste lako upravljali audio uređajem ili pokretačem povezanim na LG TV putem HDMI-a.
 - Funkcije koje se mogu kontrolisati s daljinskim za LG TV kompatibilnim sa SIMPLINK-om: Paljenje/gašenje, kontrola jačine zvuka, uključen ton/ isključen ton itd.
- Za više informacija o tome kako da postavite SIMPLINK, pogledajte korisnički priručnik svog LG TV-a.



✓ Napomena

- Funkcija SIMPLINK možda neće ispravno raditi zavisno od statusa proizvoda ili drugih povezanih uređaja.
 - HDMI-CEC osobine od strane proizvođača TV-a: LG SIMPLINK, Sony BRAVIA Sync/Link, Philips EasyLink, Samsung Anynet+, itd.

Korišćenje funkcije WOW Orchestra sa LG TV-om

Kombinacija LG sound bar-a i LG TV-a pruža najbolji doživljaj slušanja istovremenim reprodukcijom zvuka kroz oba izvora.

Ova funkcija se automatski aktivira kad se sound bar poveže na TV, i možete da je izaberete u meniju zvučnog izlaza na TV-u.

✓ Napomena

- Dostupna je na nekim LG TV i sound bar modelima.
- Radi shodno audio kodeku dostupnom na TV-u.
- Ova funkcija može da radi samo ako se koristi veza preko HDMI kabla.
- Poruke prikazane na TV-u mogu da se razlikuju zavisno od modela.
- Pogledajte uputstvo za TV ako vas zanima više detalja o podešavanjima.

Korišćenje PSW režima sa funkcijom WOW Orchestra

PSW (Personalized Sound Wizard) režim je personalizovani režim zvuka koji pruža LG TV i može se koristiti u funkciji WOW Orchestra.

Sa personalizovanim režimom zvuka koji pruža LG TV, izvor zvuka koji je korisnik izabrao analizira se pomoću tehnologije dubokog učenja veštačke inteligencije kako bi se podesio kao željeni optimalni zvuk.

✓ Napomena

Pogledajte uputstvo za TV ako vas zanima više detalja o podešavanjima.

Povezivanje na spoljašnji uređaj

Povezivanje s HDMI kablom

Povežite TV i vanjski uređaj (igraču konzolu, DVD player, itd.) HDMI kablom i uživajte u dubokom i bogatom zvuku.

Povezivanje spoljnog uređaja putem HDMI-a

- 1 Povežite spoljni uređaj kao što su Set-top boks, DVD ili Blu-ray plejer. Prema donjoj slici, povežite terminal uređaja **HDMI OUT** s terminalom **HDMI IN** na TV-u.
- 2 Koristeći HDMI kabl, povežite terminal **HDMI™ ► TV (ARC)** na zadnjoj strani proizvoda s terminalom **HDMI IN (ARC)** na TV-u.

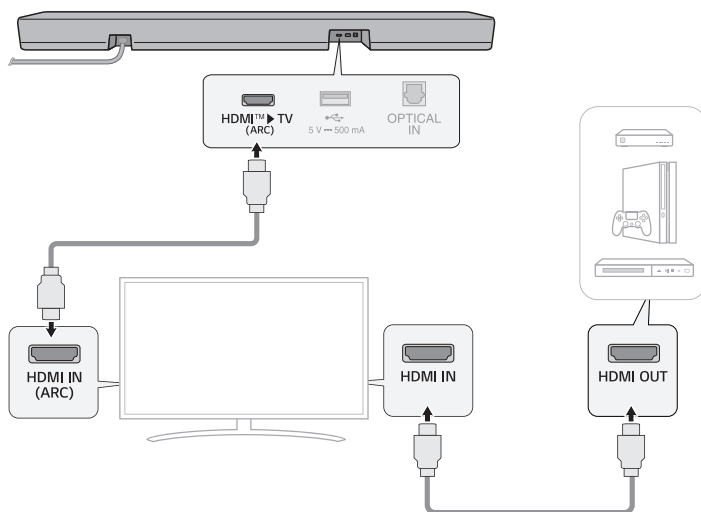

- 3 Pritisnite dugme **Funkcija**  više puta dok LED1 ne zasvetli belo.

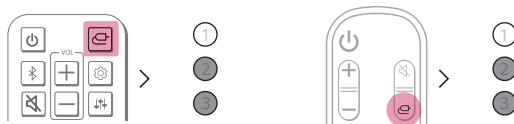

- 4 Kada je vanjski uređaj ispravno povezan s proizvodom, možete da slušate zvuk uređaja.

✓ **Napomena**

- Molimo da proverite izlazne audio postavke u meniju Postavke svog spoljnog uređaja (npr. Blu-ray uređaj ili TV). Audio izlaz treba da se postavi na [No encoding], [Bitstream], [Auto] ili [Pass through]. Za više informacija o tome kako da postavite izlaz molimo da pogledate naš korisnički priručnik za spoljni uređaj.
- Koristite sertifikovani kabl s HDMI logotipom.

Povezivanje s optičkim kablom

Povežite TV i vanjski uređaj (igraču konzolu, DVD player, itd.) optičkim kablom i uživajte u dubokom i bogatom zvuku.

Povezivanje spoljnog uređaja putem optičkog kabla

- 1 Koristite optički kabl za povezivanje **OPTICAL IN** terminala na stražnjoj strani proizvoda na terminal **OPTICAL OUT** terminal svog spoljnog uređaja. TV, Blu-ray uređaj) kako je prikazano na slici.

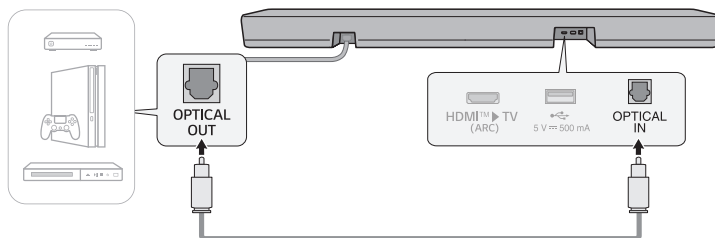

- 2 Pritisnite dugme **Funkcija**  više puta dok LED1 ne zasvetli belo.



Korišćenje proizvoda kao audio sistema

Povezivanje putem Bluetooth-a

Možete da reprodukujete muzičke fajlove sačuvane na **Bluetooth** uređaju ili da pokrećete muzičke aplikacije da biste uživali u muzici preko ovog proizvoda.

Prvo proverite sledeće.

Koraci za povezivanje uređaja na proizvod mogu da variraju zavisno od vrste uređaja **Bluetooth** i modela. Za više informacija o tome kako da povežete uređaj molimo da pogledate naš korisnički priručnik za spoljni uređaj.

Odaberite [**Bluetooth**] iz menija **Postavke** svog pametnog telefona.

Stavke menija postavki mogu da variraju zavisno od proizvođača pametnog telefona i modela.

- 1 Uključite proizvod.
- 2 Pritisnite dugme „**Bluetooth uparivanje**“ . Nakon nekog trenutka, LED1 i LED2 trepću belo.

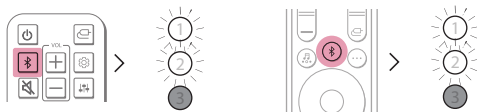

- 3 Dodirnite dugme **Postavke**  /  na svom pametnom telefonu i odaberite **Bluetooth**.

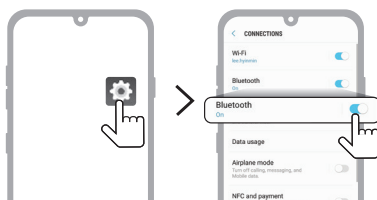

(Android telefon)

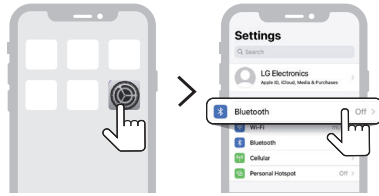

(iPhone)

- 4 Uključite funkciju **Bluetooth**. (**Isključeno** > **Uključeno**)
- 5 Videćete listu uređaja koji mogu da se povežu na vaš pametni telefon. Pronađite i dodirnite "LG S60TR(XX)".



- 6 Kada je proizvod povezan sa pametnim telefonom preko **Bluetooth**-a, LED1 i LED2 svetle belo.
- 7 Ako ne možete da nađete proizvod "LG S60TR(XX)", dodirnite dugme **Osvežiti** (↻) u gornjem desnom uglu ekrana na Android pametnom telefonu ili isključite **Bluetooth** i uključite ga ponovo na iPhone telefonu.

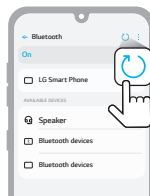

(Android telefon)

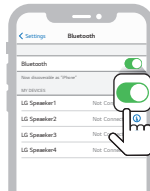

(iPhone)

- 8 Pokrenite muzičku aplikaciju i slušajte muziku na pametnom telefonu

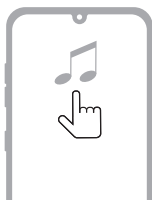

✓ Napomena

- Što je **Bluetooth** uređaj bliže proizvodu to je konekcija bolja.
 - Ako ste pritisnuli dugme za **Bluetooth uparivanje** (📶) proizvoda i izabrali opciju „**Bluetooth**“, ali niste mogli da se povežete sa **Bluetooth** uređajem, LED1 i LED2 trepću belo 3 minuta. Proverite status **Bluetooth** uređaja.
 - Kada koristite **Bluetooth**, trebate da podesite jačinu tona na odgovarajući nivo.
 - XX su 2 poslednje cifre MAC adrese proizvoda. Na primer, ako je MAC adresa 9C:02:98:4A:F7:08, prikazaće se kao “LG S60TR(08)”.
-

Povezivanje sa proizvodom preko aplikacija LG ThinQ

Molimo da koristite **aplikaciju LG ThinQ** da biste pokrenuli razne funkcije proizvoda na pogodan način.

Prvo proverite sledeće.

- **Aplikacija LG ThinQ** je dostupna na verzijama navedenim ispod.
 - Android™ OS: Verzija 9.0 ili novija
 - iOS OS: Verzija 15.0 ili novija
 - Minimalna podržana verzija za svaki OS može da se promeni.

Instaliranje aplikaciji LG ThinQ i registracija proizvoda

Pomoću **aplikaciji LG ThinQ** možete da upravljate svojim kućnim aparatom bilo gde.

Proizvod bez KR koda

- 1 Idite na Google Play ili App Store na svom pametnom telefonu i tražite **aplikaciji LG ThinQ** da biste je instalirali.
- 2 Pokrenite **aplikaciji LG ThinQ** i prijavite se u aplikaciju sa svojim nalogom. Ako nemate nalog, možete da kreirate i novi.
- 3 Pritisnite dugme za **dodavanje (+)** i pratite uputstva u **aplikaciji LG ThinQ** da biste registrovali svoj proizvod.

Proizvod sa KR kodom

Skenirajte KR kod na dnu proizvoda pomoću kamere pametnog telefona ili aplikacije za skeniranje KR koda.

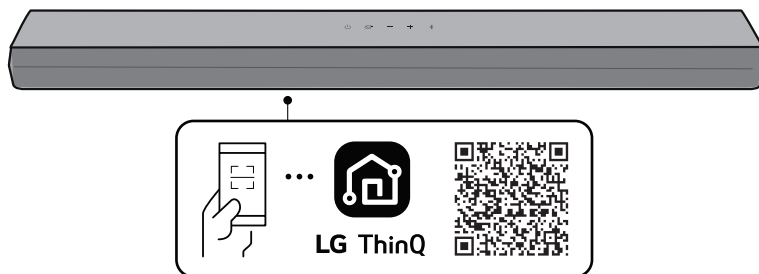

✓ Napomena

- Imajte na umu da QR code možda neće biti dostupan u trenutku kupovine.
 - Lokacija priloga KR koda može se razlikovati u zavisnosti od proizvoda.
 - Stavke menija postavki mogu da variraju zavisno od proizvođača pametnog telefona i OS.
 - Google, Android i Google Play su žigovi korporacije Google LLC.
-

Povezivanje na USB uređaj za pohranu

Uživajte u visokokvalitetnom zvuku povezivanjem USB uređaja za čuvanje podataka koji sadrži muzičke datoteke na proizvod.

Povezivanje proizvoda na USB uređaj za pohranu

- 1 Priključite USB uređaj za čuvanje podataka u **USB** ulaz na zadnjoj strani proizvoda.
 - Proizvod ne može pokretati nikakve uređaje povezane putem čvorišta USB uređaja ili kabela USB uređaja za čuvanje podataka.
 - Proizvod se ne može povezati ni za jedan USB uređaj za čuvanje podataka, MP3 plejer tipa USB ili čitača kartice koji zahteva postavljanje odvojenog pogona uređaja.

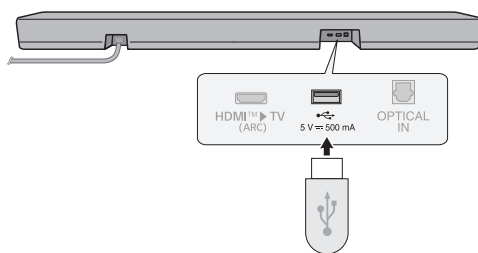

- 2 Pritisnite dugme **Funkcija**  više puta dok LED1 ne zasvetli ljubičasto.

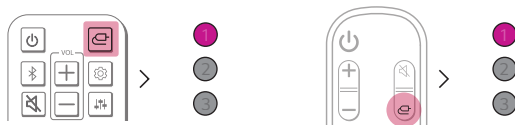

- 3 Pritisnite dugme **Pokreni/Pauziraj**  na daljinskom upravljaču da biste uživali u muzici.

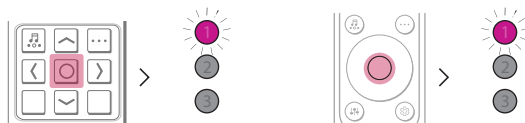

(Pauza)

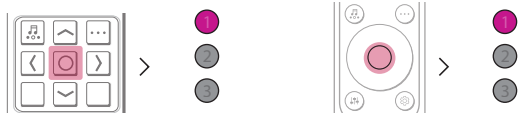

(Reprodukovanje)

✓ Napomena

- Preporučuje se da kupite odvojeni USB Hub da bi vam bilo lakše da priključite i isključite USB uređaje za pohranu.
- Kupite USB Hub s produžnim kabelom od USB 2.0.
- USB uređaji s velikom količinom sačuvanih podataka mogu pretraživati datoteke nekoliko minuta.
- Preduzeće LG Electronics ne snosi odgovornost za ikakve gubitke podataka. Molimo da uvek spremite bezbednosnu kopiju podataka na USB uređaju da biste minimizirali štetu uzrokovanu gubitkom podataka.
- Podržani su samo formati FAT16/FAT32/NTFS. exFAT format nije podržan.
- Koristite USB priključak ovog proizvoda samo za reprodukciju medijskih fajlova. Ne možete da puniti spoljne uređaje preko ovog USB priključka.

Podržani USB memorijski uređaji

- MP3 plejer
- Flash MP3 plejer
- USB flash uređaj
- USB 2.0

Ovaj proizvod možda neće prepoznati neke USB uređaje za čuvanje podataka.

Kompatibilni fajlovi

Ekstenzija fajla	Učestalost uzorkovanja / brzina prenosa
MP3	32 kHz – 48 kHz / 8 kb/s – 320 kb/s
OGG	32 kHz – 48 kHz / 30 kb/s – 500 kb/s

Ekstenzija fajla	Učestalost uzorkovanja
FLAC (16 bita/24 bita)	32 kHz, 44,1 kHz, 48 kHz, 88,2 kHz, 96 kHz, 176,4 kHz, 192 kHz
WAV (16 bita/24 bita)	32 kHz, 44,1 kHz, 48 kHz, 88,2 kHz, 96 kHz, 176,4 kHz, 192 kHz

- Broj fajlova koji se mogu reprodukovati: Do 2000
- Maksimalni broj direktorijuma: Do 200
- Ovaj proizvod ne može da reprodukuje fajlove zaštićene DRM (upravljanje digitalnim pravima) zaštitom.
- Ovaj proizvod ne može da reprodukuje video fajlove sa USB memorijskog uređaja.

Montiranje proizvoda na zid

Provjera pre montaže na zid

Ovaj proizvod možete da montirate na zid.

Kada pričvršćujete proizvod na zid, pratite donja uputstva.

Prvo proverite sledeće.

- Možda će biti teško povezati spoljne uređaje i kabele nakon montiranja na zid. Najpre povežite spoljni uređaj s ispravnim kablom za povezivanje na proizvod pre njegovog montiranja na zid.
- Molimo da imate na umu sledeće kada proizvod montirate na zid. Tokom ovog postupka moguće je oštećenje proizvoda ili je moguća povreda.
 - Nemojte da stavljate predmete na vrh proizvoda montiranog na zid.
 - Obezbedite proizvod čvrsto na zidu koristeći vijke za pričvršćivanje tako da ne otpadne.
 - Obezbedite da je izvan doseg deca. Vuča ili treskanje montiranog proizvoda može uzrokovati njegov pad.
- Kad sklapate, obezbedite da su svi zavrtnji proizvoda pričvršćeni. Ako zavrtnji nisu u potpunosti stegnuti, proizvod se može nagnuti ili prevrnuti, što bi dovelo do štete. Zatezanje zavrtnjeva prekomernom silom može ih dovesti do loma zbog trošenja spojeva zavrtnjeva.

Komponente za montiranje proizvoda

Soundbar



Zidni nosač



Vijci za soundbar



Vodič za postavljanje zidnog nosača



Prodaje se zasebno

Vijci nosača



Tiplovi



✓ Napomena

Vijci i tiplovi se ne isporučuju za montažu proizvoda. Za montažu preporučujemo Hilti (HUD-1 6 x 30).

Montiranje proizvoda na zid

- 1 Pronađite vodič za postavljanje zidnog nosača u paketu proizvoda.
- 2 Poravnajte "TV Bottom Line" na vodiču za postavljanje zidnog nosača s dnom TV-a i pričvrstite ga na zid. Poravnajte centar TV-a montiranog na zid s delom obeleženim kao "TV Center" u vodiču za postavljanje.

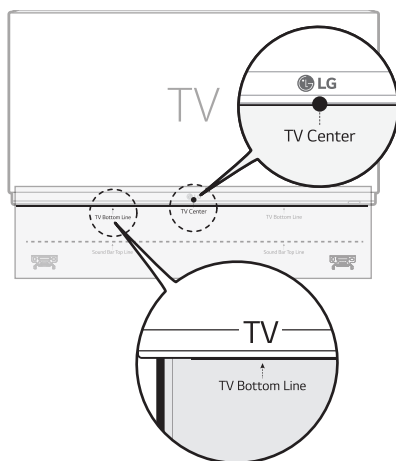

- 3 Olovkom obeležite rupe vijaka na vodiču za postavljanje gde će zidni nosači biti pričvršćeni.

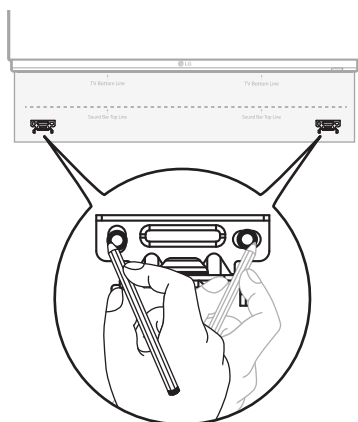

- 4 Izbušite rupe vijaka u obeleženim položajima na vodiču za postavljanje.
- 5 Uklonite vodiča za postavljanje zidnog nosača sa zida.

- 6** Pričvrstite nosače čvrsto na zid pomoću tiplova i zavrtnja.

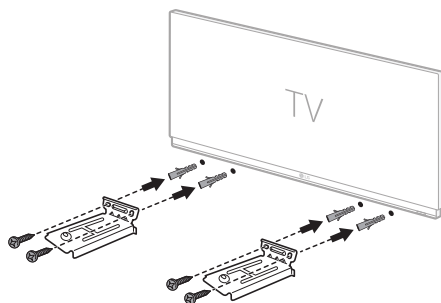

- 7** Postavite proizvod na nosače. Postavite proizvod na nosače tako da rupe za vijke na dnu proizvoda budu poravnane s rupama za vijke na zidnom nosaču.

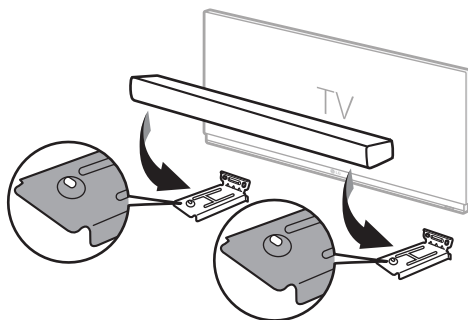

- 8** Čvrsto pričvrstite proizvod na zidne nosače koristeći date vijke.

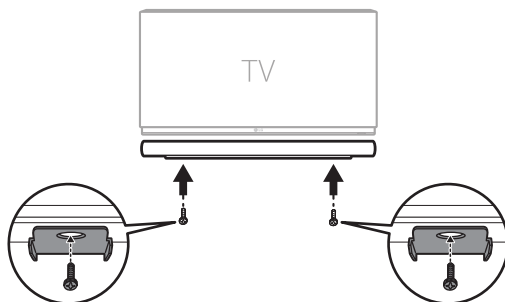

Mere predostrožnosti

| Bezbednost i propisi



OPREZ: DA BISTE IZBEGLI STRUJNI UDAR, NEMOJTE SKIDATI POKLOPAC NITI UKLANJATI DELOVE IZ PLEJERA, VEĆ SERVISIRANJE PREPUSTITE KVALIFIKOVANOM OSOBLJU SERVISA.



Ovaj znak munje u jednakostraničnom trouglu upozorava korisnike na neizolovanu struju prisutnu u kućištu uređaja koja može da bude dovoljno jaka da predstavlja rizik od strujnog udara.



Znak uzvika u jednakostraničnom trouglu treba da skrene pažnju korisniku na važna uputstva o radu i održavanju (servisiranju), koja se nalaze u dokumentaciji isporučenoj uz uređaj.

UPOZORENJE:

- Da biste sprečili pojavu požara ili strujni udar, ne izlažite ovaj uređaj kiši ili vlagi.
- Nemojte ugrađivati ovu opremu u ograničen prostor, kao što je policica za knjige ili slično.

OPREZ:

- Nemojte da koristite proizvode s visokim naponom oko ovog proizvoda. (primer: Električna presa) Ovaj uređaj može da ima probleme u radu usled strujnog udara.
- Izvori otvorenog plamena, kao što je upaljena sveća, ne smeju se stavljati na uređaj.
- Nemojte da blokirate otvore za ventilaciju. Ugradite u skladu s uputstvima proizvođača. Prorezi i otvori na kućištu služe za ventilaciju, za obezbeđivanje pouzdanog rada uređaja i zaštitu od pregrevanja. Otvore nikada ne bi trebalo blokirati postavljanjem proizvoda na krevet, fotelju, tepih ili drugu sličnu površinu. Ovaj proizvod ne bi trebalo postavljati unutar nameštaja, kao što su policica za knjige ili orman sa policama, osim ako je obezbeđena odgovarajuća ventilacija ili su ispoštovana uputstva proizvođača.
- Uređaj ne sme da dođe u kontakt s vodom (koja kaplje ili prska), a predmeti napunjeni tečnošću, kao što su vaze, ne smeju se stavljati na uređaj.
- Za podatke o bezbednom obeležavanju, uključujući i identifikaciju proizvoda i predviđeno napajanje, molimo vas da pogledate glavnu etiketu na dnu ili na nekoj drugoj površini proizvoda.
- vodite računa da deca ne stavljaju ruke ili predmete u *bas-refleksni otvor.
 - * bas-refleksni otvor: Otvor za mnogo bas zvuka na ormariću zvučnika. (dodatak)

OPREZ koje se odnosi na električni kabl

Strujni utikač je sredstvo za isključivanje. U slučaju opasnosti, strujni utikač mora da ostane lako dostupan. Pogledajte stranu s tehničkim podacima ovog uputstva da biste se uverili u strujne uslove.

Ne preopterećujte zidne utičnice. Preopterećene, rasklimane ili oštećene utičnice, produžni kablovi, iskrzani električni kablovi ili oštećene ili naprsle izolacije predstavljaju opasnost. Bilo koje od ovih stanja može da dovede do strujnog udara ili požara. Povremeno pregledajte kabl uređaja, a ako njegov izgled ukazuje na oštećenje ili trošenje, isključite ga, prestanite s korišćenjem uređaja i nek ovlašćeni servis zameni kabl istovetnim rezervnim delom.

Zaštitite kabl za napajanje od fizičkog ili mehaničkog oštećenja kao što su: uvrtanje, uvijanje, stezanje, zatvaranje vrata preko njega ili gaženje po njemu. Obratite posebnu pažnju na utikače, zidne utičnice i mesto gde kabl izlazi iz uređaja.

Za modele koji koriste ispravljač

Koristite samo ispravljač naizmjenične struje dostavljen sa ovim uređajem. Nemojte koristiti kabl za napajanje s drugog uređaja ili od drugog proizvođača. Korišćenje bilo kog drugog kabla za napajanje ili napajanje može da izazove oštećenje uređaja i poništi garanciju.

Za modele koji koriste bateriju

Ovaj uređaj je opremljen portabl baterijom ili akumulatorom.

OPREZ: Rizik od požara ili eksplozije ako se baterija zameni drugom čija vrsta ne odgovara.

Za modele koji koriste ugradnu bateriju

Nemojte pohranjivati niti prenositi na pritiscima nižim od 11.6 kPa i iznad visine 15,000 m.

- Zamena baterije sa drugom koja je neispravnog tipa koja može pokvariti zaštitu (npr. u slučaju nekih litijumskih baterija);
- Izloženosť baterije vatri ili vrućoj rerni, ili mehaničko lomljenje ili sečenje baterije, može dovesti do eksplozije;
- Ostavljanje baterije u okruženju s izuzetno visokim temperaturama može dovesti do eksplozije ili curenja zapaljive tečnosti ili gasa;
- Baterija izložena ekstremno niskom pritisku vazduha može dovesti do eksplozije ili curenja zapaljive tečnosti ili gasa.

Simboli

~ : Zamenska struja (AC).

≡ : Direktna struja (DC).

⊞ : Ovo je oprema klase II.

⏻ : Stanje napajanja u stanju pripravnosti.

⏻ : Napajanje je uključeno.

⚡ : Opasna voltaža.

Sprečavanje pogrešne upotrebe proizvoda

Da biste sprečili pogrešnu upotrebu proizvoda, upoznajte se sa sadržajem u nastavku.

Mere opreza pri postavljanju proizvoda

- Ne postavljajte proizvod na mesta koja su nestabilna ili vibriraju, npr. na police koje se klimaju ili na nagnute površine. Proizvod stavite na čvrstu i ravnu površinu.
 - U suprotnom može da padne ili se prevrne i izazove povredu.
 - Ako postavite proizvod na nestabilnu površinu možda neće raditi kako bi trebalo.
- Ako postavite proizvod na komad nameštaja ili na policu, prednji donji deo proizvoda ne sme da štrči. Uvek koristite komad nameštaja ili policu koji odgovara veličini proizvoda.
 - U suprotnom bi mogao da izgubi ravnotežu i padne, što može da dovede do povreda ili oštećenja proizvoda.
- Postavite proizvod na bezbedno mesto. U suprotnom, dete može da udari u ivicu proizvoda i povredi se.
- Da bi proizvod pravilno radio, postavite ga na mesto na kom nema elektromagnetnih smetnji.
- Ako ga postavite na mesto koje ne ispunjava opšte uslove upotrebe, može doći do nepredviđenih problema sa kvalitetom. Zato obavezno kontaktirajte servis pre postavljanja proizvoda na takvo mesto.
- Nemojte da držite proizvod na mestu previsoke (preko 40 °C) ili preniske (ispod 5 °C) temperature, ni na mestu sa velikom vlažnošću.
- Izbegavajte mesta izložena direktnom sunčevom zračenju ili toploti, npr. pored radijatora. Ne koristite i ne držite zapaljive sprejeve i supstance u blizini proizvoda.
 - U suprotnom postoji opasnost od eksplozije ili požara.
- Ne postavljajte proizvod na mesto izloženo velikoj količini vlage, prašine ili čađi.
 - U suprotnom može doći do požara ili strujnog udara.
- Ne postavljajte proizvod u stešnjen prostor bez dobre ventilacije, kao što su stalaže za knjige. Ne pokrивajte proizvod stolnjakom ili zavesom.
 - U suprotnom može doći do rasta temperature uređaja, kvara ili požara.
- Priključite utikač proizvoda u utičnicu koja je lako dostupna.
 - Morate da imate mogućnost brzog izvlačenja utikača proizvoda iz utičnice, za slučaj da se u proizvodu pojavi vatra ili neki drugi problem.
- Ne priključujte više proizvoda na jednu utičnicu istovremeno.
 - U suprotnom, može doći do pregrevanja, što može dovesti do požara.

Mere opreza pri korišćenju proizvoda

- Ne podižite i ne pomerajte proizvod dok radi.
 - U suprotnom može doći do kvara.
- Kad pomerate proizvod, iskopčajte kabl za napajanje i sve kablove povezane na proizvod.
 - U suprotnom može doći do požara ili strujnog udara.
- Odmah prekinite da koristite proizvod ako primetite dim ili čudan miris. U tom slučaju, odmah isključite napajanje, izvucite utikač i obratite se servisu.
 - Korišćenje proizvoda u ovom stanju može dovesti do požara ili strujnog udara.
- U proizvod ne gurajte metalne predmete, kao što su novčići i ukosnice, ni zapaljive predmete, npr. papir i šibice. Obavezno opomenite decu da to ne rade.
 - U suprotnom može doći do kvara.
- Ako u proizvod dospe strano telo, izvucite utikač iz utičnice i obratite se servisu.
- Ne stavljajte teške predmete na proizvod.
 - Može da se prevrne ili padne i izazove povrede.
- Deca ne smeju da se penju na proizvod ili da vise sa njega.
 - Proizvod tako može da se prevrne ili padne i izazove povrede. Obavezno opomenite decu da to ne rade.
- Izvucite utikač iz utičnice ako grmi.
 - U suprotnom može doći do požara.
- Na proizvod nemojte stavljati sudove sa tečnošću – vaze, činije, kozmetička sredstva, lek.
 - U suprotnom može doći do požara, strujnog udara, povrede usled pada i sl.
- Utikač treba da bude do kraja gurnut u utičnicu. Koristite samo nominalni napon naveden na proizvodu.
 - Loš spoj utikača i utičnice može da izazove požar.
- Ne stavljajte provodnike, kao što su viljuške, u žleb sa zadnje strane proizvoda dok je utikač u utičnici. Ne dodirujte elektrode utikača čim ga izvučete iz utičnice.
 - U suprotnom može doći do strujnog udara.
- Držite utikač samo suvim rukama.
 - U suprotnom može doći do strujnog udara.
- Ne pomerajte i ne gurajte proizvod dok držite neki od kablova, npr. kabl za napajanje.
 - Kabl može da se ošteti i izazove kvar, koji može da dovede do požara ili strujnog udara.
- Kad iskopčavate kabl iz proizvoda, držite priključak na kraju kabla. Ne držite se direktno za kabl.
 - U suprotnom može da dođe do povrede, ili proizvod može da padne i pokvari se.
- Ne držite proizvod na mestu izloženom vlazi, npr. blizu radijatora.
 - U suprotnom može doći do požara ili kvara.
- Ne rastavljajte, ne popravljajte i ne prepravljajte proizvod.
 - U suprotnom može doći do kvara i posledičnog požara, strujnog udara ili povrede.
- Držite plastične folije van domašaja male dece.
 - Mala deca mogu da se udave plastičnim folijama.
- Ne udarajte proizvod i ne ispuštajte predmete na njega. Držite proizvod dalje od mesta sa jakim vibracijama i magnetima.
- Kabl za napajanje ne sme da se ošteti, modifikuje, lomi, uvrće ni zagreva.
 - Kabl za napajanje tako može da se ošteti i izazove požar ili strujni udar.

- Kad duže vreme ne koristite proizvod, npr. kad putujete, izvucite utikač iz utičnice.
 - Ako dođe do nakupljanja prašine, može da dođe do povećanog razvoja toplote ili strujnog udara ili požara usled kratkog spoja.
- Ne bacajte istrošene baterije u kućni otpad. Bacite ih zasebno.
 - U suprotnom postoji opasnost od eksplozije ili požara.
- Nemojte da koristite proizvode visokog napona oko proizvoda. (primer: električna tepalica)
 - Ovaj uređaj može da se pokvari usled strujnog udara.
- Ne dodirujte elektrode utikača čim ga izvučete iz utičnice.
 - U suprotnom može doći do strujnog udara.
- Utikač povežite na uzemljenu utičnicu ili produžni kabl. (Ovo ne važi za proizvode koji nemaju uzemljenje.)
 - U suprotnom može doći do kvara ili strujnog udara zbog kratkog spoja.
- Ako proizvod ima otvor za ventilaciju, taj otvor može da se znatno zagreje ako proizvod radi duže vreme. Ne dodirujte otvor za ventilaciju dok je vreo. Ta toplota nije indikator kvara i normalna je za proizvod. Možete da koristite proizvod bez brige.
- Nemojte da oštetite kabl za napajanje, adapter i utikač. Ne stavljajte teške predmete na kabl ili adapter.
 - U suprotnom može doći do požara ili strujnog udara.
- Ako na utikaču, adapteru ili utičnici ima prašine, prljavštine i dr, obrišite je.
 - U suprotnom može doći do požara.
- Ako proizvod koristi kabl za napajanje ili adapter, koristite samo originalne LG Electronics kablove za napajanje i adaptere.
 - U suprotnom može doći do požara ili strujnog udara.
- Ako koristite naušne ili kanalne slušalice, ne koristite ih duži period i koristite umerenu jačinu zvuka. [Ovo se odnosi samo na modele koji podržavaju slušalice]
 - U suprotnom možete da oštetite sluh.
- Softver ovog proizvoda se može ažurirati. Ne isključujte napajanje proizvoda dok ažurirate softver. Kad se ažuriranje završi, proizvod se isključuje sam.
 - Ako isključite napajanje proizvoda tokom ažuriranja softvera, može da dođe do kvara proizvoda.

Sledeće se odnosi samo na modele sa daljinskim upravljačem

- Ne dozvolite deci da koriste daljinski upravljač. Držite daljinski upravljač van domašaja male dece.
- Ne dozvolite deci da stavljaju daljinski upravljač u usta. Pazite da deca ne progutaju poklopac ili bateriju daljinskog upravljača. Ako dođe do gutanja, odmah se obratite lekaru.
- Deca mogu da nagaze na daljinski upravljač i povrede se.
- Uklonite prepreke između proizvoda i daljinskog upravljača radi lakšeg korišćenja.

Sledeće se odnosi samo na modele koji koriste optičke diskove

- Ne stavljajte šaku u disk jedinicu i ne izvlačite je silom.
- Pazite da deca ne guraju ruke u disk jedinicu.

Sledeće se odnosi samo na modele koji mogu da reprodukuju video

- Nemojte da gledate 3D video snimke ako ste neispavani ili ako ste konzumirali alkohol.
 - Neki 3D video snimci mogu da vas iznenade ili uzbude.
- Ako se tokom gledanja javi ma koji od sledećih simptoma, odmah prekinite gledanje i odmorite se.
 - Ako se neki od simptoma zadrži, obratite se lekaru. Vrtoglavica, osećaj pečenja u očima ili na licu, nesvesni pokreti, grčevi, zamućenje svesti, zbunjenost, dezorijentisanost, mučnina.
- Možete da doživite simptom kao što je napad kad u videu ili video igri gledate određene šablone slika ili trepćuća svetla. Ako vi ili neko s kim ste u srodstvu imate istoriju epilepsije ili napada, obratite se lekaru pre gledanja.
- Kad gledate 3D video, uklonite predmete koji su lomljivi ili mogu da vas povrede iz neposrednog okruženja.
 - Ako odreagujete na scenu iz 3D videa kao na stvarnost ili se iznenađeno pokrenete, možete da povredite sebe, osobe u blizini, ili da oštetite neki predmet.

Mere opreza pri čišćenju proizvoda





- Ne prskajte vodu neposredno po proizvodu kad ga čistite.
 - U suprotnom može doći do požara ili strujnog udara.
- Kad čistite proizvod, obavezno prvo isključite kabl za napajanje i ovlaš prebrišite površinu proizvoda suvom krpom. Za čišćenje proizvoda ne treba koristiti deterdžente i hemikalije. Ta sredstva mogu da oštete površinu proizvoda ili da skinu boju sa njega (benzin, alkohol i sl).

Pre prijave kvara proizvoda

Rešavanje problema

Ako iskusite sledeće probleme dok koristite proizvod, molimo da obavite više provera jer oni možda nisu kvar.

Opšte greške

Problem	Rešenje
Proizvod ne radi ispravno.	<ul style="list-style-type: none">Isključite napojne kablove i spoljne uređaje poput TV-a, sobwoofera ili pojačivača iz proizvoda a zatim ih ponovo uključite.
Napajanje se ne uključuje.	<ul style="list-style-type: none">Da li je kabl za napajanje uključen u utičnicu ispravno?<ul style="list-style-type: none">Priključite kabl za napajanje u utičnicu ispravno.
Nema zvuka	<ul style="list-style-type: none">Da li je jačina zvuka stavljena na minimum?<ul style="list-style-type: none">Pritisnite dugme Jačina   na daljinskom upravljaču za pojačanje.Ako koristite spoljni uređaj poput upravljačke kutije, prenosnog uređaja ili Bluetooth uređaja, podesite jačinu vanjskog uređaja.Da li je uključena funkcija isključivanja zvuka?<ul style="list-style-type: none">Ako sve LED lampice trepću narandžasto, uključena je funkcija prigušeno. Pritisnite dugme Gašenje tona  za uključenje tona.Da li je ispravna funkcija proizvoda odabrana u skladu s vanjskim povezanim uređajem?<ul style="list-style-type: none">Pritisnite dugme Funkcija  za proveru da li ste odabrali ispravnu funkciju.
Subwoofer ne proizvodi zvuk	<ul style="list-style-type: none">Da li je proizvod ispravno povezan na bežični subwoofer?<ul style="list-style-type: none">Ako LED lampica na bežičnom niskotonskom zvučniku trepće zeleno ili je upaljeno crveno, to znači da nije povezan. Ako je konekcija uspostavljena, pojaviće se zeleno svetlo. Ponovo povežite proizvod na bežični subwoofer. (→ Vidi "Povezivanje proizvoda" na stranici 6.)
Daljinski upravljač ne radi ispravno.	<ul style="list-style-type: none">Kada koristite daljinski upravljač usmerite ga prema prednoj strani proizvoda.Koristite daljinski upravljač u radijusu od 7 m od proizvoda.Po potrebi, zamenite baterije novima.
Funkcija Automatsko napajanje ne radi	<ul style="list-style-type: none">Proverite konekciju s vanjskim uređajima (npr. upravljačka kutija, prenosni uređaj , Bluetooth uređaj).
LG Sound Sync ne radi	<ul style="list-style-type: none">Proverite da li vaš TV podržava LG Sound Sync.Proverite da li je TV ispravno povezan s proizvodom putem optičkog kabela.<ul style="list-style-type: none">Pritisnite dugme Postavke na daljinskom upravljaču TV-a da biste proverili da li je funkcija uključena u [LG Sound Sync].

**Jačina zvuka
proizvoda je
niska**

- Proverite sledeće i promenite postavke u skladu s tim.
 - Pokrenite **aplikacijom LG ThinQ**, dodirnite dugme [Sound settings] na prvom ekranu i promenite funkciju [DRC] na [Isključeno] u meniju [Sound output].
 - Kada je proizvod povezan na TV, pritisnite dugme **Postavke** na daljinskom upravljaču TV-a, odaberite meni [Speaker] i promenite postavke [Digitalni izlaz zvuka] od [PCM] na [AUTO] ili [BITNI TOK].
 - Ako je proizvod povezan na reprodukcijski uređaj poput DVD plejera ili Bly-ray disk uređaja, idite na meni Postavke povezanog uređaja. Promenite postavke [Digitalni izlaz zvuka] od [PCM] na [PRIMARI PASS-THROUGH] ili [BITNI TOK]. Postavite [DRC] povezanog uređaja na [OFF].
 - Ako je način Noćno vreme na uređaju uključen, ugasite ga pritiskom na dugme **Postavke**  i **Levo/Desno** a zatim **Gore/Dole**.

**Proizvod
nije uspeo
da prepozna
USB uređaj
za čuvanje
podataka**

- Proizvod možda neće podržati format USB uređaja za pohranu.. Formatirajte USB memorijski uređaj i ponovo ga povežite. Kada formatirate pogledajte formate USB uređaja za pohranu koje proizvod podržava i odaberite odgovarajući format datoteke. (→ Vidi "Povezivanje na USB uređaj za pohranu" na stranici 46.)



**Bluetooth
uređaj se ne
može upariti**

- Pritisnite dugme Postavke na **Bluetooth** uređaju i proverite da li je **Bluetooth** funkcija omogućena. Ako je **Bluetooth** omogućen, isključite ga pa ga uključite a zatim pokušajte ponovo.
 - Uklonite bilo kakve prepreke između proizvoda i **Bluetooth** uređaja.
 - **Bluetooth** uparivanje (konekcija) možda neće raditi ispravno zavisno od vrste **Bluetooth** uređaja ili okoline.
-

Problemi u bežičnoj mreži

Problem	Rešenje
Nema radio interferencija	<ul style="list-style-type: none">• Postavite proizvod i bežični subwoofer što je bliže moguće jedno drugom.• Nemojte postavljati proizvod na metalni nameštaj.• Bežična komunikacija možda neće ispravno raditi u područjima sa slabim signalom.
Bluetooth konekcija uzrokuje kvar ili pravi buku	<ul style="list-style-type: none">• Da li čujete buku ili nastaju kvarovi kada koristite Bluetooth?<ul style="list-style-type: none">- Nemojte da dopustite da bilo koji deo vašeg tela dođe u kontakt s primopredajnikom Bluetooth uređaja ili proizvoda.- Nemojte da postavljate Bluetooth uređaj na zid ili na osamljeno mesto.- Uklonite bilo kakve prepreke između proizvoda i Bluetooth uređaja.- Postavite Bluetooth uređaj u blizini proizvoda.• Kada je Bluetooth uređaj predaleko od proizvoda Bluetooth može biti odspojen ili mogu da se dogode kvarovi.<ul style="list-style-type: none">- Postavite Bluetooth uređaj 1 m dalje od uređaja koji koriste istu frekvenciju kao i proizvod, poput bežičnih rutera, medicinske opreme i mikrotalasnih pećnica.

Isključivanje Demo režima

Problem	Rešenje
Daljinski upravljač ne radi	<ul style="list-style-type: none">• Da li su funkcije nepromenjene čak i ako pritisnete dugme Funkcija  više puta?• Da li samo vidite iznova bele, crvene i zelene LED lampice?<ul style="list-style-type: none">- Demo režim se može aktivirati na proizvodu. Isključite napojni kabel proizvoda i ponovo ga uključite.- Ako daljinski upravljač i dalje ne radi, pritisnite i držite dugme Funkcija  na sound bar-u oko 5 sekundi. Ako proizvod normalno radi, to znači da je demo režim isključen.

Dodatak

Specifikacije

Opšte	
Zahtevi napajanja	Pogledajte na glavnoj nalepnici.
Potrošnja električne energije	Pogledajte na glavnoj nalepnici. Stanje pripravnosti na mreži: 2,0 W Stanje pripravnosti: 0,5 W
Dimenzije (Š x V x D)	Pribl. 850,0 mm x 63,0 mm x 87,0 mm (uključujući bazu)
Opseg radne temperature	5 °C - 40 °C
Opseg radne vlage	5 % - 80 % RH
Napajanje sabirnice strujom (USB)	5 V  500 mA
Dostupna frekvencija uzorkovanja digitalnog audio ulaza	32 kHz, 44,1 kHz, 48 kHz, 88,2 kHz, 96 kHz
Dostupni formati digitalnog audio ulaza	Dolby Digital, DTS Digital Surround, PCM

Ulaz/Izlaz	
OPTICAL IN	3,0 V (p-p), (optički terminal audio konekcije) × 1
HDMI™ ► TV (ARC)	19-pin (Tip A, HDMI™ terminal konekcije) × 1

Pojačivač (RMS izlaz)	
Ukupno	440 W RMS
Prednji deo	40 W RMS×2 (Impedancija: 4 Ω, THD 10 %)
Centralni	40 W RMS (Impedancija: 4 Ω, THD 10 %)
Subwoofer	220 W RMS (Impedancija: 3 Ω, THD 10 %)
Zadnji	50 W RMS×2 (Impedancija: 4 Ω, THD 10 %)

Bežični Subwoofer	
Zahtevi za napajanje	Pogledajte glavnu nalepnicu na bežičnom subwooferu.
Potrošnja električne energije	Pogledajte glavnu nalepnicu na bežičnom subwooferu.
Vrsta	Jednosmerni zvučnik
Impedancija	3 Ω
Nazivna snaga	220 W RMS
Maks. snaga	440 W RMS
Dimenzije (Š x V x D)	Pribl. 200,0 mm × 377,0 mm × 285,0 mm (uključujući bazu)

Zadnji zvučnici (SPT8-S)

Bežični prijemnik (Uključen u zadnji zvučnik)	
Zahtevi za napajanje	Pogledajte glavnu nalepnicu na bežičnom prijemniku.
Potrošnja električne energije	Pogledajte glavnu nalepnicu na bežičnom prijemniku.
Stražnje napajanje	50 W RMS×2 (Impedancija: 4 Ω, THD 10 %)
Opseg radne temperature	5 °C - 40 °C
Opseg radne vlage	5 % - 80 % RH

Stražnji zvučnici (Svaki)	
Vrsta	Jednosmerni zvučnik
Impedancija	4 Ω
Nazivna snaga	50 W RMS
Maks. snaga	100 W RMS
Dimenzije (Š x V x D)	Pribl. 100,0 mm x 176,5 mm x 120,0 mm (uključujući bazu)

- Stvarne karakteristike, funkcionalnost i druge specifikacije proizvoda mogu se razlikovati i podložne su promeni bez prethodne najave.

Registrovani zaštitni znakovi i licence

Svi zaštitni znakovi i trgovački nazivi su vlasništvo svojih vlasnika.



Dolby, Dolby Audio, and the double-D symbol su zaštitni znakovi Dolby Laboratories Licensing Corporation. Proizveden pod licencom Dolby Laboratories. Poverljivi neobjavljeni radovi. Autorska prava 2012-2021 Dolby Laboratories. Sva prava zadržana.



Bluetooth® oznaka i logotipi su registrovani žigovi u vlasništvu kompanije **BluetoothSIG**, Inc. i svako korišćenje takvih oznaka od strane kompanije LG Electronics je zaštićeno licencom.

Drugi zaštitni znaci i trgovačka imena su u vlasništvu njihovih odgovarajućih vlasnika.



Izrazi HDMI, HDMI High-Definition Multimedia Interface, HDMI Trade Dress i HDMI logotipi su zaštitni znaci ili registrovani brendovi HDMI Licensing Administrator, Inc.



„Napravljeno za iPhone“ i „napravljeno za iPod“ znače da je elektronska dodatna oprema namenjena za povezivanje sa iPhone, odnosno iPod i da je sertifikovan od strane proizvođača za usklađenost sa Apple standardima. Kompanija Apple nije odgovorna za rad ovog uređaja, niti za njegovu usklađenost sa bezbednosnim i regulatornim standardima. Imajte u vidu da korišćenje ovog dodatka sa iPhone ili iPod uređajem može da utiče na performanse bežične veze.

“Made for iPhone,” and “Made for iPod” mean that an electronic accessory has been designed to connect specifically to iPhone, or iPod, respectively, and has been certified by the developer to meet Apple performance standards. Apple is not responsible for the operation of this device or its compliance with safety and regulatory standards. Please note that the use of this accessory with iPhone or iPod may affect wireless performance.



Za DTS patente, pogledajte <http://patents.dts.com>. Proizvedeno pod licencom DTS, Inc. ili DTS Licensing Limited. DTS, Digital Surround i DTS registrovani su zaštitni znaci ili zaštitni znaci firme DTS, Inc. u Sjedinjenim Državama i drugim zemljama. © 2021 DTS, Inc. SVA PRAVA ZADRŽANA.

| Napomena sa informacijama o softveru otvorenog koda

Da biste dobili izvorni kôd za GPL, LGPL, MPL i ostale licence otvorenog koda koje imaju obavezu da prikažu izvorni kôd, a koje ovaj proizvod sadrži i da biste pristupili svim navedenim licencnim uslovima i obaveštenjima o autorskim pravima, posetite stranicu <https://opensource.lge.com>.

Kompanija LG Electronics takođe pruža mogućnost slanja izvornog koda uz pokriće troškova takve distribucije, za šta je neophodno da pošaljete zahtev na e-adresu: opensource@lge.com.

Ova poruka važi za sve koji su upoznati sa ovom informacijom tri godine od naše poslednje isporuke ovog proizvoda.

| Rukovanje proizvodom

Kada otpremate proizvod

Molimo vas da sačuvate originalnu kutiju za slanje i materijale za pakovanje. Ako je potrebno da otpremite uređaj, radi maksimalne zaštite, ponovo ga zapakujte na način na koji je originalno zapakovan u fabrici.

Održavanje spoljnih površina čistim

- Ne koristite lako isparljive tečnosti poput spreja za insekte u blizini uređaja.
- Jako pritiskanje prilikom brisanja može da ošteti površinu.
- Ne dozvolite da gumeni ili plastični proizvodi budu dugo u kontaktu s uređajem.

Čišćenje proizvoda

Za čišćenje proizvoda koristite meku, suhu krpu. Ako su površine izuzetno prljave, koristite meku krpu lako nakvašenu blagim rastvorom deterdženta. Nemojte koristiti jake rastvarače kao što su alkohol, benzin ili razređivač jer oni mogu da oštete površinu proizvoda.

