

ΕΓΧΕΙΡΙΔΙΟ ΧΡΗΣΤΗ

ΠΛΥΝΤΗΡΙΟ ΠΙΑΤΩΝ



Πριν ξεκινήσετε την εγκατάσταση, διαβάστε αυτές τις οδηγίες προσεκτικά. Έτσι θα απλοποιηθεί η εγκατάσταση και θα διασφαλιστεί ότι το προϊόν είναι σωστά και ασφαλώς εγκατεστημένο. Αφήστε τις οδηγίες αυτές κοντά στο προϊόν μετά την εγκατάσταση για μελλοντική αναφορά.

EL ΕΛΛΗΝΙΚΑ

DF415***

DF315***

DF215***



MFL70282432
Rev.04_120419

www.lg.com

ΠΙΝΑΚΑΣ ΠΕΡΙΕΧΟΜΕΝΩΝ

Το εγχειρίδιο αυτό μπορεί να περιέχει εικόνες ή περιεχόμενο διαφορετικό από το μοντέλο που αγοράσατε.

Το εγχειρίδιο υπόκειται σε αναθεώρηση από τον κατασκευαστή.

ΟΔΗΓΙΕΣ ΑΣΦΑΛΕΙΑΣ	3
ΣΗΜΑΝΤΙΚΕΣ ΟΔΗΓΙΕΣ ΑΣΦΑΛΕΙΑΣ	3
Απόρριψη της παλιάς σας συσκευής.....	10
ΕΓΚΑΤΑΣΤΑΣΗ.....	11
Προδιαγραφές	11
Αξεσουάρ (σε κάποια μοντέλα).....	12
Προετοιμασία ανοίγματος ντουλαπιού.....	12
Εγκατάσταση Ταινίας Φραγμού Υγρασίας (σε ορισμένα μοντέλα).....	15
Αλφάδιασμα της συσκευής	15
Τοποθέτηση του εύκαμπτου σωλήνα αποχέτευσης.....	16
Σύνδεση του Σωλήνα παροχής νερού	17
Προετοιμασία ηλεκτρικής καλωδίωσης.....	18
Τελικός Έλεγχος.....	18
ΛΕΙΤΟΥΡΓΙΑ	19
Πριν από τη χρήση της συσκευής.....	19
Χρήση της συσκευής	23
Πίνακας χειρισμού	24
Κύκλοι	26
Επιλογές κύκλου.....	27
Αυτόματο άνοιγμα στεγνώματος (AOD) (σε ορισμένα μοντέλα).....	28
SignalLight™ (σε ορισμένα μοντέλα)	28
Οδηγός προγράμματος (ανάλογα με το μοντέλο).....	29
Διαθέσιμες επιλογές.....	30
Πληροφορίες Ενεργειακής δοκιμής (EN50242)	31
Γέμισμα πλυντηρίου πιάτων	32
Προσθήκη καθαριστικών παραγόντων	37
Επαναπλήρωση	39
Στέγνωμα	39
Άδειασμα του πλυντηρίου πιάτων	39
ΕΞΥΠΝΕΣ ΛΕΙΤΟΥΡΓΙΕΣ	40
Εφαρμογή LG ThinQ	40
Smart Diagnosis	42
ΣΥΝΤΗΡΗΣΗ.....	43
Καθαρισμός του Εξωτερικού.....	43
Καθαρισμός του Εσωτερικού	43
Καθαρισμός των Φίλτρων.....	44
Καθαρισμός των Βραχιόνων Ψεκασμού.....	45
Καθαρισμός του Φίλτρου του Εύκαμπτου σωλήνα παροχής νερού	47
ΑΝΤΙΜΕΤΩΠΙΣΗ ΠΡΟΒΛΗΜΑΤΩΝ	48
Διάγνωση προβλημάτων	48
Κωδικοί σφάλματος	53
ΔΕΔΟΜΕΝΑ ΛΕΙΤΟΥΡΓΙΑΣ	54

Οι παρακάτω οδηγίες ασφαλείας προορίζονται για να αποτραπούν απρόβλεπτοι κίνδυνοι ή βλάβη από μη ασφαλή ή λανθασμένη λειτουργία του προϊόντος.

Οι οδηγίες διαχωρίζονται με τις ενδείξεις «ΠΡΟΕΙΔΟΠΟΙΗΣΗ» και «ΠΡΟΣΟΧΗ», όπως περιγράφεται παρακάτω.

 Το σύμβολο αυτό εμφανίζεται για να υποδείξει ζητήματα και λειτουργίες που μπορεί να προκαλέσουν κίνδυνο. Διαβάστε το τμήμα με αυτό το σύμβολο προσεκτικά και ακολουθήστε τις οδηγίες ούτως ώστε να αποτραπεί κίνδυνος.

ΠΡΟΕΙΔΟΠΟΙΗΣΗ

Η ένδειξη αυτή υποδεικνύει ότι η μη τήρηση των οδηγιών μπορεί να προκαλέσει σοβαρό τραυματισμό ή θάνατο.

ΠΡΟΣΟΧΗ

Η ένδειξη αυτή υποδεικνύει ότι η μη τήρηση των οδηγιών μπορεί να προκαλέσει μικροτραυματισμό ή ζημιά στο προϊόν.

ΣΗΜΑΝΤΙΚΕΣ ΟΔΗΓΙΕΣ ΑΣΦΑΛΕΙΑΣ

ΠΡΟΕΙΔΟΠΟΙΗΣΗ

Για να ελαττώσετε τον κίνδυνο έκρηξης, πυρκαγιάς, θανάτου, ηλεκτροπληξίας, τραυματισμού ή εγκαύματος ατόμων που χρησιμοποιούν το προϊόν, λαμβάνετε τις βασικές προφυλάξεις, συμπεριλαμβανομένων των παρακάτω:

Παιδιά στο σπίτι

Η συσκευή αυτή δεν προορίζεται για χρήση από άτομα (συμπεριλαμβανομένων παιδιών) με μειωμένες φυσικές, αισθητικές ή πνευματικές ικανότητες ή έλλειψη εμπειρίας και γνώσης εκτός και αν βρίσκονται υπό επιτήρηση ή καθοδήγηση σχετικά με τη χρήση της συσκευής από κάποιο άτομο που είναι υπεύθυνο για την ασφάλειά τους. Τα παιδιά πρέπει να επιτηρούνται για να διασφαλιστεί ότι δεν παίζουν με τη συσκευή.

Εγκατάσταση

- Μην επιχειρήσετε ποτέ να θέσετε σε λειτουργία τη συσκευή εάν παρουσιάζει ζημιά ή δυσλειτουργία, είναι μερικώς αποσυναρμολογημένη ή κάποια εξαρτήματά της λείπουν ή είναι ελαττωματικά, μεταξύ άλλων, κάποιο φθαρμένο καλώδιο ή φως.
- Εάν το καλώδιο ρεύματος έχει υποστεί βλάβη ή η οπή της πρίζας είναι χαλαρή, μην χρησιμοποιήσετε το καλώδιο ρεύματος και επικοινωνήστε με ένα εξουσιοδοτημένο κέντρο εξυπηρέτησης.
- Μην κάνετε μετατροπές στο καλώδιο τροφοδοσίας που συμπεριλαμβάνεται στη συσκευασία της συσκευής. Επικοινωνήστε με το Κέντρο πληροφόρησης πελατών της LG για να λάβετε συμβουλές σχετικά με την ασυμβατότητα.
- Η μεταφορά της παρούσας ηλεκτρικής συσκευής θα πρέπει να γίνεται από δύο ή περισσότερα άτομα τα οποία θα την κρατούν με ασφαλή τρόπο.
- Μην εγκαθιστάτε τη συσκευή σε χώρο με υγρασία και σκόνη. Μην εγκαθιστάτε ούτε να φυλάσσετε τη συσκευή σε κάποιον εξωτερικό χώρο ή σε χώρο εκτεθειμένο σε καιρικές συνθήκες όπως άμεσο ηλιακό φως, αέρας ή βροχή ή σε θερμοκρασίες κάτω του παγετού.
- Μην συνδέετε τη συσκευή χρησιμοποιώντας πολύπριζα, αντάπτορες ή καλώδια προέκτασης.
- Αποσυνδέστε το καλώδιο ρεύματος, την ασφάλεια του σπιτιού ή τον διακόπτη πριν εγκατασταθεί ή επισκευαστεί η συσκευή.
- Σε περίπτωση μετακόμισης ή εγκατάστασης του προϊόντος σε διαφορετικό σημείο, καλέστε τεχνικό εξουσιοδοτημένο για την εγκατάσταση και το σέρβις.
- Στερεώστε τον σωλήνα αποστράγγισης με ασφάλεια στη θέση του.
- Η συσκευή αυτή δεν έχει σχεδιαστεί για χρήση σε πλωτές ή κινούμενες εγκαταστάσεις όπως ρυμουλκούμενα ή αεροσκάφη.
- Αυτή η συσκευή πρέπει να τοποθετείται δίπλα σε μία παροχή ηλεκτρικού ρεύματος.
- Κατά την εγκατάσταση ή τη μετακίνηση της συσκευής, προσέχετε να μην τρυπήσετε, συνθλίψετε ή καταστρέψετε το καλώδιο ρεύματος.

- Χρησιμοποιείτε νέο σωλήνα ή σετ σωλήνων που παρέχονται με τη συσκευή. Η εκ νέου χρήση παλαιών σωλήνων μπορεί να προκαλέσει διαρροή νερού και επακόλουθη βλάβη στην περιουσία.
- Η λανθασμένη σύνδεση του αγωγού γείωσης της συσκευής μπορεί να οδηγήσει σε κίνδυνο ηλεκτροπληξίας. Επικοινωνήστε με έναν αδειούχο ηλεκτρολόγο ή υπάλληλο σέρβις εάν έχετε αμφιβολίες σχετικά με το αν η συσκευή είναι σωστά γειωμένη.
- Η συσκευή πρέπει να είναι γειωμένη. Στην περίπτωση δυσλειτουργίας ή βλάβης, με τη γείωση θα μειωθεί ο κίνδυνος ηλεκτροπληξίας παρέχοντας μία διαδρομή ελάχιστης αντίστασης σε ηλεκτρικό ρεύμα.
- Η συσκευή είναι εξοπλισμένη με ένα καλώδιο ρεύματος που διαθέτει αγωγό γείωσης του εξοπλισμού και βύσμα γείωσης. Το βύσμα πρέπει να συνδεθεί σε κατάλληλη πρίζα η οποία έχει εγκατασταθεί και γειωθεί σύμφωνα με όλους τους τοπικούς κανόνες και διατάξεις.
- Μετά από την εγκατάσταση, ελέγξτε τη σύνδεση του εύκαμπτου σωλήνα για διαρροές και πριν εντοιχιστεί η συσκευή στο άνοιγμα του ντουλαπιού.
- Μην προκαλείτε βλάβη και μην τοποθετείτε βαριά αντικείμενα πάνω στο καλώδιο τροφοδοσίας της συσκευής.
- Η παρούσα συσκευή προορίζεται μόνον για οικιακές εφαρμογές και δεν πρέπει να χρησιμοποιείται για εμπορικούς σκοπούς.
- Για μόνιμα συνδεδεμένο πλυντήριο πιάτων: Αυτή η συσκευή πρέπει να συνδέεται με ένα μεταλλικό, γειωμένο μόνιμο σύστημα καλωδίωσης, αλλιώς πρέπει ένας αγωγός γείωσης εξοπλισμού να οδεύεται μαζί με τους αγωγούς του κυκλώματος και να συνδέεται με τον ακροδέκτη γείωσης ή με το καλώδιο προς τη συσκευή.
- Συνδέστε το καλώδιο γείωσης με τον πράσινο συνδετήρα γείωσης στο πλαίσιο ακροδέκτη.

Λειτουργία

- Βγάλτε αμέσως τον ρευματοδότη και επικοινωνήστε με ένα κέντρο πληροφόρησης πελατών της LG Electronics, εάν εντοπίσετε κάποιο παράξενο ήχο, οσμή ή καπνό να βγαίνει από τη συσκευή.
- Μην επισκευάζετε ούτε να αντικαθιστάτε κάποιο μέρος της συσκευής. Όλες οι επισκευές και οι εργασίες σέρβις πρέπει να πραγματοποιούνται από εξειδικευμένο προσωπικό σέρβις εκτός κι αν προτείνεται συγκεκριμένα σε αυτό το Εγχειρίδιο Χρήστη. Χρησιμοποιείτε μόνον εξαρτήματα εξουσιοδοτημένα από το εργοστάσιο.
- Μην αφήνετε ανοιχτή την πόρτα της συσκευής. Τα παιδιά μπορεί να κρεμιούνται από την πόρτα ή να μπουσουλούν μέσα στη συσκευή προκαλώντας βλάβη ή τραυματισμό.
- Μην χρησιμοποιείτε εύφλεκτο αέριο και εκρηκτικές ουσίες (βενζίνη, καύσιμα, αραιωτικό, πετρέλαιο, οινόπνευμα κ.λπ.) κοντά στη συσκευή.
- Μην επιχειρήσετε να αφαιρέσετε τα πάνελ ή να αποσυναρμολογήσετε τη συσκευή. Μην αγγίζετε τον πίνακα χειρισμού με αιχμηρά αντικείμενα προκειμένου να χειριστείτε τη συσκευή.
- Μην λυγίζετε υπερβολικά το καλώδιο ρεύματος ούτε να τοποθετείτε κάποιο βαρύ αντικείμενο επάνω του.
- Μην τοποθετείτε ζώα, όπως κατοικίδια στη συσκευή.
- Μην αγγίζετε τον ρευματοδότη ή τα χειριστήρια της συσκευής με βρεγμένα χέρια.
- Εάν υπάρχει διαρροή αερίου (ισοβουτάνιο, προπάνιο, φυσικό αέριο κ.λπ.), μην αγγίζετε τη συσκευή ή τον ρευματοδότη και αερίστε τον χώρο αμέσως.
- Σε περίπτωση πλημμύρας, βγάλτε από την πρίζα τον ρευματοδότη και επικοινωνήστε με το Κέντρο πληροφόρησης πελατών της LG Electronics.
- Υπό ορισμένες συνθήκες, σε ένα σύστημα καυτού νερού που δεν έχει χρησιμοποιηθεί για περισσότερο από δύο εβδομάδες ενδέχεται να παραχθεί αέριο υδρογόνο. ΤΟ ΑΕΡΙΟ ΥΔΡΟΓΟΝΟ ΕΙΝΑΙ ΕΚΡΗΚΤΙΚΟ. Εάν το σύστημα ζεστού νερού δεν έχει χρησιμοποιηθεί για τέτοιο διάστημα, προτού χρησιμοποιήσετε τη συσκευή, ανοίξτε όλες τις βρύσες ζεστού νερού και αφήστε το νερό να τρέξει από καθεμία από τις βρύσες για αρκετά λεπτά. Έτσι θα απελευθερωθεί τυχόν συσσωρευμένο αέριο υδρογόνο. Καθώς το αέριο είναι εύφλεκτο, μην καπνίζετε ούτε να χρησιμοποιείτε γυμνή φλόγα κατά τη διάρκεια αυτή.

- Διατηρείτε τον χώρο κάτω από και γύρω από τις συσκευές σας χωρίς εύφλεκτα υλικά όπως ίνες, χαρτί, κουρέλια, χημικά κ.λπ.
- Ορισμένα απορρυπαντικά πλυντηρίου πιάτων είναι ιδιαίτερα αλκαλικά. Μπορεί να αποδειχτούν πολύ επικίνδυνα σε περίπτωση κατάποσης. Αποφύγετε επαφή με το δέρμα και τα μάτια και φυλάσσετε τα παιδιά μακριά από το πλυντήριο πιάτων όσο είναι ανοιχτή η πόρτα. Δείτε εάν η υποδοχή απορρυπαντικού είναι κενή μετά από την ολοκλήρωση του κύκλου πλύσης.
- Μην λειτουργείτε τη συσκευή εκτός κι αν όλα τα πλαίσια περιβλήματος είναι σωστά στη θέση τους.
- Χρησιμοποιείτε μόνον απορρυπαντικά που συνιστώνται για χρήση στη συσκευή και να τα φυλάσσετε μακριά από παιδιά.
- Μην πλένετε και στεγνώνετε αντικείμενα που έχουν βυθιστεί σε εκρηκτικές ουσίες όπως βενζίνη, διαλυτικά, απορρυπαντικά με βάση το διαλυτικό.
- Όταν τοποθετείτε αντικείμενα προς πλύση:
 - Τοποθετείτε αιχμηρά αντικείμενα κατά τρόπο ώστε να μην είναι πιθανό να προκαλείται βλάβη στη στεγάνωση της πόρτας.
 - Τοποθετείτε αιχμηρά μαχαίρια με τις λαβές προς τα επάνω για να μειωθεί ο κίνδυνος τραυματισμών όπως κόψιμο.
- Μην πλένετε πλαστικά αντικείμενα, εκτός κι αν φέρουν την σήμανση «ασφαλές για πλυντήριο πιάτων» ή αντίστοιχη. Για πλαστικά αντικείμενα που δεν φέρουν αυτή τη σήμανση, ελέγξτε τις συστάσεις του κατασκευαστή.
- Μην αγγίζετε κάποιο θερμαινόμενο αντικείμενο (όπου είναι εκτεθειμένο) κατά τη διάρκεια ή αμέσως μετά τη χρήση.
- Μην κακομεταχειρίζεστε, κάθεστε ή στέκεστε πάνω στην πόρτα ή στο καλάθι του πλυντηρίου πιάτων.
- Αφού πλένετε τα πιάτα, κλείστε τη βρύση. Ανοίξτε τη βρύση και πάλι και ελέγξτε την κατάσταση σύνδεσης του σωλήνα παροχής νερού πριν το πλύσιμο.
- Μην ανοίγετε την πόρτα, εν ώρα λειτουργίας της συσκευής. Το νερό θα πεταχτεί και θα μπορούσε να προκαλέσει κίνδυνο ολίσθησης.
- Προσέχετε να μην πιαστεί το χέρι σας όταν κλείνετε την πόρτα της συσκευής.

- Μην έρχεστε σε επαφή με οποιοδήποτε στόμιο εξόδου ατμού.
- Μικρά κομμάτια, όπως τα κλιπ του καλάθιου και οι πείροι συγκράτησης του φίλτρου μπορεί να αποτελέσουν κίνδυνο πνιγμού για μικρά παιδιά, εάν αφαιρεθούν από το πλυντήριο πιάτων. Διατηρείτε τα μακριά από μικρά παιδιά.
- Μαχαίρια και άλλα σκεύη με αιχμηρά άκρα πρέπει να τοποθετούνται στο καλάθι με τις αιχμές τους προς τα κάτω ή σε οριζόντια θέση.
- Η πόρτα δεν πρέπει να μένει ανοιχτή καθώς αυτό θα μπορούσε να προκαλέσει κίνδυνο ανατροπής.

Συντήρηση

- Μην αφαιρείτε ποτέ το βύσμα της συσκευής τραβώντας το καλώδιο ρεύματος. Πάντα να πιάνετε σταθερά τον ρευματοδότη και να τραβάτε από την πρίζα.
- Τοποθετήστε με ασφάλεια τον ρευματοδότη στην πρίζα αφού αφαιρέσετε εντελώς τυχόν υγρασία και σκόνη.
- Μην ψεκάζετε νερό στο εσωτερικό ή το εξωτερικό της συσκευής για να την καθαρίσετε.
- Αποσυνδέστε τη συσκευή από το ηλεκτρικό ρεύμα πριν τον καθαρισμό της συσκευής. Με τη ρύθμιση των χειριστηρίων στη θέση ANENERΓΟ ή σε θέση αναμονής δεν αποσυνδέεται η συσκευή αυτή από την παροχή ρεύματος.

Απόρριψη

- Προτού απορρίψετε μια παλιά συσκευή, αφαιρέστε την από την πρίζα. Αποκόψτε το καλώδιο ακριβώς πίσω από τη συσκευή για να αποτρέψετε λανθασμένη χρήση.
- Απορρίψτε όλα τα υλικά συσκευασίας (όπως πλαστικές σακούλες και Styrofoam) μακριά από τα παιδιά. Τα υλικά συσκευασίας μπορεί να προκαλέσουν ασφυξία.
- Αφαιρέστε την πόρτα πριν απορρίψετε ή πετάξετε αυτή τη συσκευή για να αποτραπεί κίνδυνος παγίδευσης παιδιών ή μικρών ζώων στο εσωτερικό.

ΠΡΟΣΟΧΗ

Για να μειωθεί ο κίνδυνος πυρκαγιάς, ηλεκτροπληξίας ή τραυματισμού σε άτομα όταν χρησιμοποιείται το προϊόν, θα πρέπει να τηρούνται τα βασικά προληπτικά μέτρα ασφαλείας, συμπεριλαμβανομένων των παρακάτω:

Εγκατάσταση

- Εγκαταστήστε το προϊόν σε ένα σταθερό και επίπεδο πάτωμα.
- Μην τοποθετήσετε τον εύκαμπτο σωλήνα αποστράγγισης κάτω από το πλυντήριο πιάτων κατά την εγκατάσταση.

Λειτουργία

- Σε περίπτωση που η συσκευή δεν πρόκειται να χρησιμοποιηθεί για μεγάλο χρονικό διάστημα, όπως κατά τη διάρκεια των διακοπών, κλείστε τη βρύση και βγάλτε το βύσμα από την πρίζα.
- Μην τοποθετείτε αντικείμενα επάνω στη συσκευή.
- Μην σκουπίζετε ούτε να καλύπτετε την επιφάνεια του προϊόντος με υγρό απορρυπαντικό ή χλωρίνη (χλωριούχο καθαριστικό, καθαριστικό με οξυγόνο κ.λπ.). Η μη τήρηση αυτών των οδηγιών ενδέχεται να οδηγήσει σε διάβρωση ή αποχρωματισμό της επικάλυψης.
- Μην αγγίζετε την αποστράγγιση νερού από το μηχάνημα καθώς μπορεί να καίει.
- Εάν παγώσει ο σωλήνας αποστράγγισης και ο σωλήνας παροχής νερού τον χειμώνα, αποψύξτε πριν την χρήση.
- Μην βάζετε τα χέρια, πόδια ή μεταλλικά αντικείμενα κάτω από ή πίσω από τη συσκευή.
- Μην πλένετε πιάτα με λεκέδες από χημικά προϊόντα όπως λιπαντικά, κρέμες ή λοσιόν που χρησιμοποιούνται σε χώρους μασάζ, ινστιτούτα αισθητικής, χώρους περιποίησης ή κομμωτήρια.

Απόρριψη της παλιάς σας συσκευής



- Αυτό το διαγραμμένο σύμβολο του τροχοφόρου κάδου υποδεικνύει ότι τα απόβλητα ηλεκτρικών και ηλεκτρονικών προϊόντων (ΑΗΗΕ) πρέπει να απορρίπτονται χωριστά από τα γενικά οικιακά απορρίμματα.
- Τα παλιά ηλεκτρικά προϊόντα μπορεί να περιέχουν επικίνδυνες ουσίες και ως εκ τούτου η σωστή απόρριψη της παλιάς σας συσκευής αποτρέπει ενδεχόμενες αρνητικές συνέπειες για το περιβάλλον και την ανθρώπινη υγεία. Η παλιά σας συσκευή μπορεί να περιέχει επαναχρησιμοποιήσιμα ανταλλακτικά που θα μπορούσαν να χρησιμοποιηθούν για την επισκευή άλλων προϊόντων, καθώς και άλλα υλικά αξίας που μπορούν να ανακυκλωθούν για εξοικονόμηση των περιορισμένων φυσικών πόρων.
- Μπορείτε να πάτε τη συσκευή σας, είτε στο κατάστημα από το οποίο αγοράσατε το προϊόν, ή να επικοινωνήσετε το τοπικό γραφείο απορριμμάτων για λεπτομέρειες σχετικά με το πλησιέστερο εγκεκριμένο σημείο συλλογής ΑΗΗΕ (Απόβλητα Ηλεκτρικών και Ηλεκτρονικών Συσκευών). Για τις πιο πρόσφατες πληροφορίες για τη χώρα σας επισκεφθείτε τη διεύθυνση www.lg.com/global/recycling

Προδιαγραφές

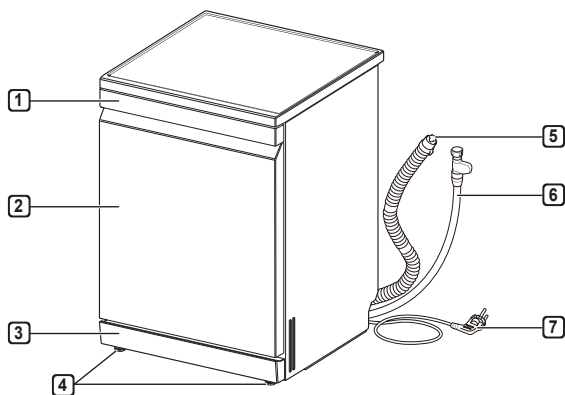

- 1 Πίνακας χειρισμού και λαβή πόρτας
- 2 Μπροστινό κάλυμμα
- 3 Κάτω κάλυμμα
- 4 Ποδαράκια αφαδιάσματος
- 5 Ελαστικός σωλήνας αποχέτευσης
- 6 Σωλήνας τροφοδοσίας νερού
- 7 Καλώδιο τροφοδοσίας

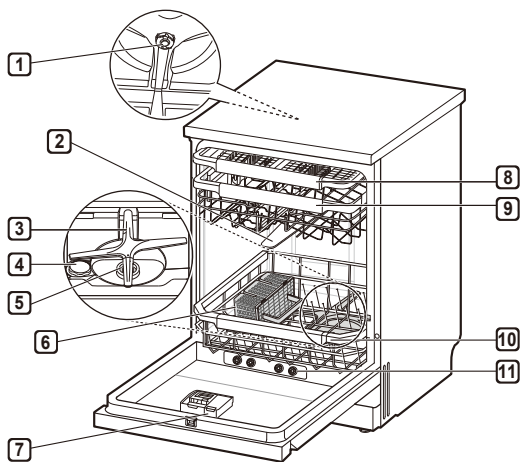

- 1 Επάνω πτερωτή πλύσης
- 2 Επάνω βραχίονας ψεκασμού
- 3 Κάτω βραχίονας ψεκασμού
- 4 Πώμα δοχείου αλατιού
- 5 Σύστημα φιλτραρίσματος
- 6 Καλάθι για μαχαιροπίρουνα (σε ορισμένα μοντέλα)
- 7 Διανομέας απορρυπαντικού και λαμπρυντικού
- 8 Συρτάρι για μαχαιροπίρουνα (σε ορισμένα μοντέλα)
- 9 Επάνω καλάθι
- 10 Κάτω καλάθι
- 11 Ακροφύσιο ατμού (μοντέλα με ατμό)

- Τροφοδοσία: 220-240 V~ 50 Hz
- Μέγεθος: 600 mm (Π) X 600 mm (Β) X 850 mm (Υ)
- Βάρος προϊόντος: DF415*** / DF315*** - 52 kg, DF215*** - 49 kg
- Μέγ. χωρητικότητα: DF415***/ DF315***/ DF215*** - 14 σεβίτσια
- Πίεση νερού τροφοδοσίας: 0,05 – 0,6 Μρα
- Κατανάλωση ενέργειας: 1600 – 1800 W
- Η εμφάνιση και οι προδιαγραφές μπορεί να διαφέρουν χωρίς ειδοποίηση για να βελτιωθεί η ποιότητα της συσκευής.

Αξεσουάρ (σε κάποια μοντέλα)



Χωνί
(όλα τα μοντέλα)



Λευκή λωρίδα
ηχομόνωσης (πρόσοψης)



Μαύρη λωρίδα
ηχομόνωσης (κάτω)

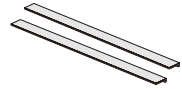

Λευκές λωρίδες
ηχομόνωσης (πλαίι)



Τσόχινο κάλυμμα

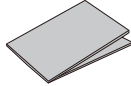

Ταινία φραγμού υγρασίας
(ταινία αλουμινίου)

Προετοιμασία ανοίγματος ντουλαπιού

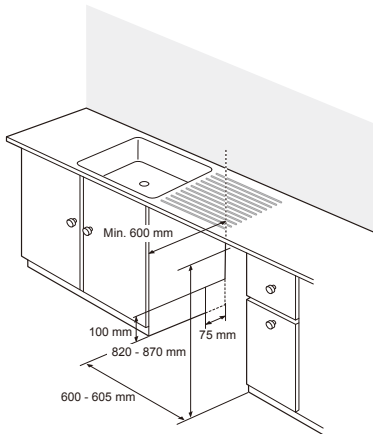

- Πραγματοποιήστε τομές και στις δύο πλευρές για τους σωλήνες και τα ηλεκτρικά καλώδια (περίπου 100 mm X 75 mm).
- Επιλέξτε ένα μέρος όσο πιο κοντά γίνεται στον νεροχύτη για ευκολία σύνδεσης με τους σωλήνες νερού και αποστράγγισης.
- Για να διασφαλιστεί η αποστράγγιση, η συσκευή δεν θα πρέπει να είναι εγκατεστημένη σε απόσταση μεγαλύτερη 1 μέτρου από τον νεροχύτη.
- Εάν η συσκευή εγκαθίσταται σε γωνία, αφήστε ελάχιστο διάκενο τουλάχιστον 50 mm ανάμεσα στη συσκευή και σε ένα διπλανό ντουλάπι ή τοίχο.
- Προτού ολισθήσετε τη συσκευή στο άνοιγμα τοποθέτησης, πρέπει να έχετε κάνει όλες τις απαραίτητες ρυθμίσεις ύψους με ένα κλειδί.

⚠ ΠΡΟΣΟΧΗ

- Κάποιο γυμνό ξύλο που μπορεί να περιβάλλει τη συσκευή θα πρέπει να στεγανώνεται με αδιάβροχη βαφή ή στεγανωτικό για να μην ιδρώσει.
- Σύρτε το πλυντήριο πιάτων στο άνοιγμα εντοιχισμού προσεκτικά. Βεβαιωθείτε ότι ο σωλήνας αποχέτευσης πίσω από το μηχάνημα και μέσα στο ντουλάπι δεν είναι τσακισμένος ή τεντωμένος.

ΣΗΜΕΙΩΣΗ

- Αυτή η εγκατάσταση πρέπει να διενεργηθεί από εξουσιοδοτημένο προσωπικό σέρβις ώστε να διασφαλιστεί ότι έχει εγκατασταθεί σωστά.
- Μην τραβάτε ούτε να ανυψώνετε τη συσκευή από τη λαβή. Κάτι τέτοιο θα μπορούσε να προκαλέσει βλάβη στην πόρτα και στους μεντεσέδες. Για να μετακινήσετε ή να ανυψώσετε τη συσκευή, ανοίξτε την πόρτα και πιάστε το πλαίσιο του σκελετού και την κορυφή του εμπρός ανοίγματος του κάδου.

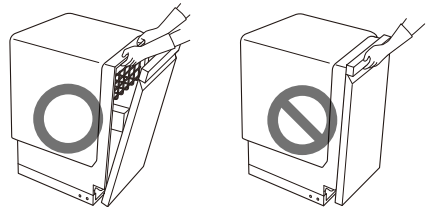

- Μην σπρώχνετε την πόρτα του πλυντηρίου πιάτων με τα γόνατα.



Προσάρτηση της ταινίας στη βάση της συσκευής

Για να μειωθεί ο θόρυβος, τοποθετήστε την ταινία στη βάση της συσκευής.

- 1 Ακουμπήστε τη συσκευή στο δάπεδο και τραβήξτε και τα δύο άγκιστρα στο κάτω μέρος της φάσας του κατακιού.

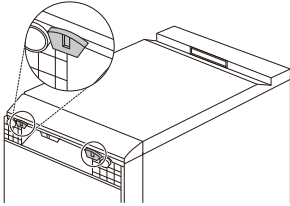

- 2 Τραβήξτε τη φάσα προς τα πάνω για να την αφαιρέσετε.

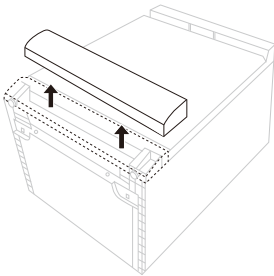

- 3 Αφαιρέστε την ταινία διπλής όψης στο πίσω μέρος της τσόχας και προσαρτήστε τον στη μπροστινή πλευρά στο κάτω μέρος της συσκευής.

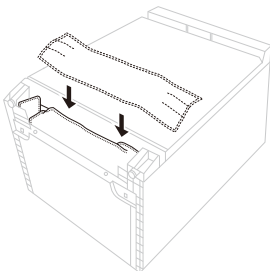

- 4 Αφαιρέστε την ταινία διπλής όψης από την κάτω και τη μπροστινή λωρίδα.

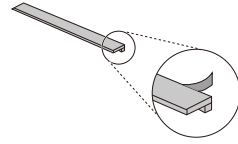

- 5 Προσαρτήστε τη μαύρου χρώματος κάτω λωρίδα στο κάτω μέρος της φάσας.

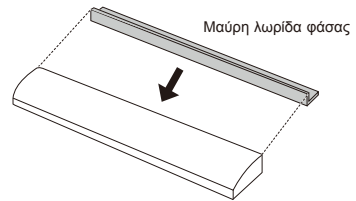

- 6 Προσαρτήστε τη λευκού χρώματος λωρίδα πρόσσωσης στο πάνω μέρος της φάσας.

- Το μήκος της λωρίδας πρόσσωσης είναι μεγαλύτερο από της φάσας. Προσαρμόστε τη λωρίδα πρόσσωσης έτσι ώστε να περισσεύει εξίσου και από τις δύο πλευρές της φάσας.

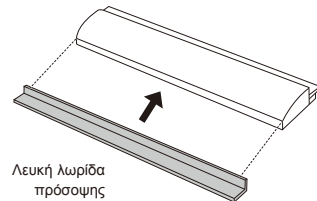

- 7 Τοποθετήστε τη φάσα μαζί με τη λωρίδα στη συσκευή.

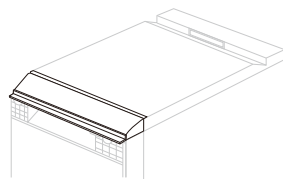

Προσάρτηση της ταινίας στην πλευρά του ντουλαπιού της συσκευής

Για να μειωθεί ο θόρυβος, τοποθετήστε τη λωρίδα στα πλαίσια της συσκευής, εφόσον ο χώρος το επιτρέπει.

- 1 Αφαιρέστε την ταινία διπλής όψης από τις πλευρικές ταινίες.

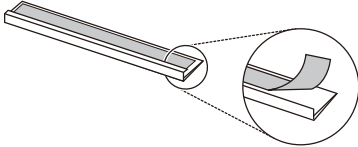

- 2 Εφαρμόστε την πλαϊνή λωρίδα στο εμπρός μέρος του πλαϊνού ντουλαπιού και κατόπιν πιέστε τη λωρίδα προς τα κάτω ώστε να κολλήσει καλά στο ντουλάπι.

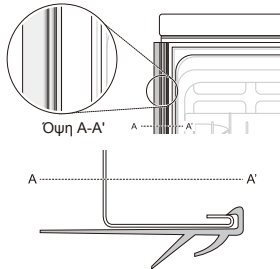

- 3 Επαναλάβετε τα παραπάνω βήματα για να εφαρμόσετε την πλαϊνή λωρίδα στην απέναντι πλευρά του ντουλαπιού.

Αφαίρεση του Επάνω καλύμματος

Εάν το ύψος του ανοίγματος είναι μικρότερο των 850 mm, ακολουθήστε αυτές τις οδηγίες.

- 1 Αφαιρέστε τις 2 βίδες στο πίσω μέρος.

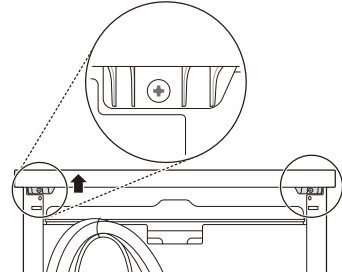

- 2 Τραβήξτε το καπάκι προς τα πίσω, αφού έχετε αφαιρέσει τις δύο βίδες, και κατόπιν σηκώστε το για να το αφαιρέσετε.

- 3 Αφαιρέστε τους πείρους τοποθέτησης στο επάνω μέρος χρησιμοποιώντας το κατασαβίδι Phillips.

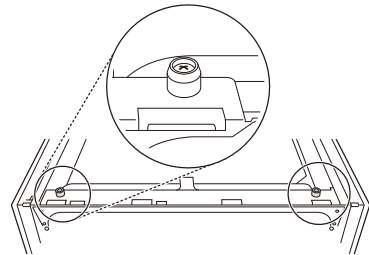

ΣΗΜΕΙΩΣΗ

- Όταν η συσκευή είναι αλφαδιασμένη σωστά, δεν θα πρέπει να παρουσιάζεται κλίση ή ήχος τριβής όταν ανοίγει η πόρτα.

Εγκατάσταση Ταινίας Φραγμού Υγρασίας (σε ορισμένα μοντέλα)

Όταν εγκατασταθεί η συσκευή χωρίς το επάνω κάλυμμα, η κάτω πλευρά του πάγκου μπορεί να υποστεί ζημία από τον ατμό ή τα συμπυκνώματα όταν η πόρτα είναι ανοιχτή.

Εγκαταστήστε την ταινία φραγμού υγρασίας στην κάτω πλευρά του πάγκου για να προστατεύσετε τον πάγκο από τα συμπυκνώματα όταν ανοίγει η συσκευή.

- 1 Καθαρίστε και στεγνώστε την κάτω πλευρά του πάγκου πάνω στην οποία θα κολληθεί η ταινία.

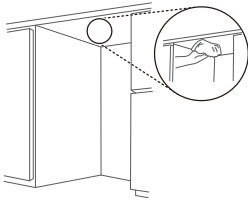

- 2 Αφαιρέστε το προστατευτικό φιλμ από την ταινία.

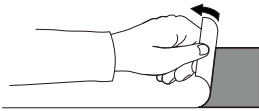

- 3 Τοποθετήστε την ταινία στην κάτω πλευρά του πάγκου.

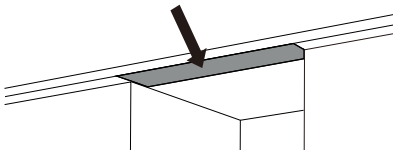

ΣΗΜΕΙΩΣΗ

- Η ταινία φραγμού υγρασίας περιλαμβάνεται στην τσάντα χειροκίνητης συναρμολόγησης.
- Εάν ο πάγκος είναι από γρανίτη ή αδιάβροχα υλικά, δεν απαιτείται ταινία φραγμού υγρασίας.
- Μπορεί να εμφανιστούν συμπυκνώματα στην κάτω πλευρά ή κατά μήκος της μπροστινής άκρης του πάγκου όταν η θερμοκρασία δωματίου είναι χαμηλή.

Αλφαδίασμα της συσκευής

Το αλφαδίασμα της συσκευής αποτρέπει τις διαρροές και την κακή πλύση. Τοποθετήστε τη συσκευή σε ένα σταθερό, επίπεδο δάπεδο. Μην εγκαθιστάτε τη συσκευή πάνω σε ανυψωμένη επιφάνεια.

Εάν η συσκευή δεν είναι αλφαδιασμένη σωστά, ρυθμίστε τα ποδαράκια αλφαδίασματος κατά το πώς απαιτείται.

Γυρίστε τα δεξιόστροφα για να ανυψώσετε και γυρίστε τα αριστερόστροφα για να χαμηλώσετε, μέχρι να μην κλυδωνίζεται άλλο η συσκευή ούτε μπρος-πίσω, ούτε στο πλάι ούτε διαγωνίως.

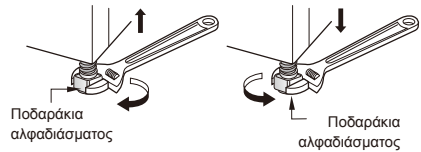

ΣΗΜΕΙΩΣΗ

- Αν ακούγεται ένας ήχος τριβής ή παρουσιάζεται ακαμψία κατά το άνοιγμα της πόρτας, η συσκευή δεν είναι αλφαδιασμένη σωστά.

Περίπτωση 1. Η πόρτα έχει κλίση προς τα δεξιά

- 1 Ξεβιδώστε (αριστερόστροφα) το πίσω αριστερό πόδι και διορθώστε τη στάθμιση.
- 2 Ελέγξτε το άνοιγμα της πόρτας και επαναλάβετε, εάν χρειαστεί μέχρι να ανοίγει και να κλείνει σωστά η πόρτα.

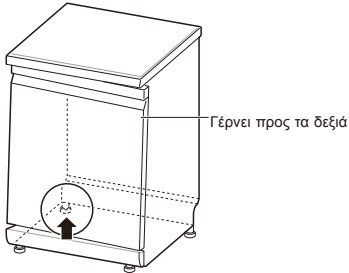

Περίπτωση 2. Η πόρτα έχει κλίση προς τα αριστερά

- 1 Ξεβιδώστε (αριστερόστροφα) το πίσω δεξί πόδι και διορθώστε τη στάθμιση.
- 2 Ελέγξτε το άνοιγμα της πόρτας και επαναλάβετε, εάν χρειαστεί μέχρι να ανοίγει και να κλείνει σωστά η πόρτα.

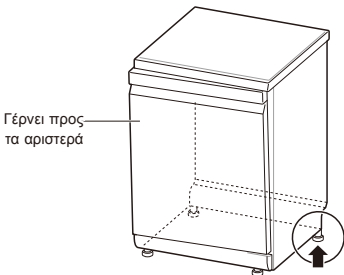

Τοποθέτηση του εύκαμπτου σωλήνα αποχέτευσης

Εάν το άκρο του σωλήνα αποστράγγισης δεν εφαρμόζει στη γραμμή αποστράγγισης, χρησιμοποιήστε ένα κιτ επέκτασης αποστράγγισης (προαιρετικό) το οποίο είναι ανθεκτικό σε θερμότητα και απορρυπαντικό.

Αυτό θα πρέπει να είναι διαθέσιμο σε ένα κατάστημα με είδη υδραυλικών ή σε κατάστημα με σιδηρικά.

Σύνδεση με τη υποδοχή αποχέτευσης

Δείτε την υποδοχή αποβλήτων κατά την αρχική εγκατάσταση. Μπορεί να εμφανιστεί ένα σφάλμα **OE** όταν η υποδοχή αποβλήτων κάτω από τον νεροχύτη δεν βγαίνει σωστά. Για να συνδέσετε τον σωλήνα αποστράγγισης, ανοίξτε τουλάχιστον μία οπή διαμέτρου 15 mm στην υποδοχή αποβλήτων πριν τη σύνδεση και την ασφάλιση.

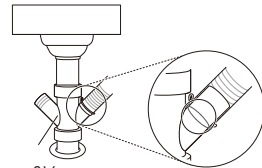

Υποδοχή αποβλήτων

⚠ ΠΡΟΣΟΧΗ

- Βεβαιωθείτε ότι δεν μένουν μέσα στην υποδοχή θραύσματα πλαστικού, αφού ανοίξει η τρύπα.
- Μην επιχειρήσετε να ανοίξετε την οπή αποχέτευσης με καταβίδι και σφυρί. Κάτι τέτοιο θα προκαλέσει θραύσματα που θα δημιουργήσουν απόφραξη και θα προκληθεί δυσλειτουργία.
- Θα πρέπει να δοθεί προσοχή όταν περνάνε οι εύκαμπτοι σωλήνες μέσω των οπών του ερμαρίου καθώς μπορεί να έχουν αιχμηρές άκρες και θα μπορούσε να προκληθεί ζημία στους εύκαμπτους σωλήνες. Εξομαλύνετε ή περάστε με γυαλόχαρτο τις ακμές, για να αποφευχθεί ζημία στον εύκαμπο σωλήνα αποχέτευσης ή στον σωλήνα παροχής.

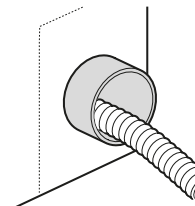

- Βεβαιωθείτε ότι η σωλήνωση δεν είναι τσακισμένη ή απότομα λυγισμένη.

Για να αποτραπεί η επιστροφή των υγρών, πρέπει να χρησιμοποιηθεί μία από τις παρακάτω μεθόδους.

Μέθοδος 1

Όταν ο σωλήνας αποχέτευσης συνδέεται στην υποδοχή αποχέτευσης, ο σωλήνας θα πρέπει να στερεωθεί σε υψηλότερο σημείο, κάνοντας καμπύλη κάτω από τον πάγκο.

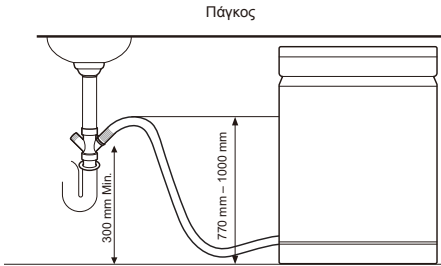

Μέθοδος 2

Όταν ο σωλήνας αποστράγγισης συνδεθεί με έναν ξεχωριστό κατακόρυφο σωλήνα, είναι απαραίτητο να γίνει μία στεγανή σύνδεση. Εάν όχι, μπορεί να προκαλέσει οσμές.

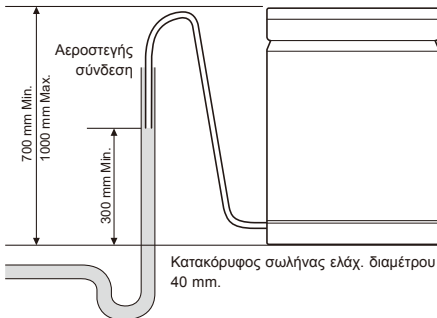

Σύνδεση του Σωλήνα παροχής νερού

Συνδέστε τον εύκαμπτο σωλήνα παροχής νερού με τη βρύση νερού.

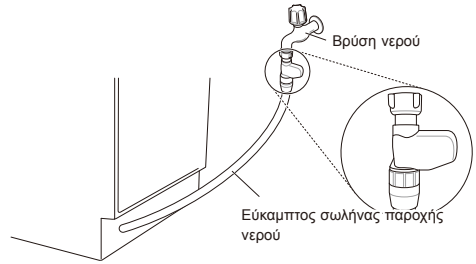

⚠ ΠΡΟΕΙΔΟΠΟΙΗΣΗ

- Μην κονταίνετε ούτε να καταστρέψετε τον εύκαμπτο σωλήνα παροχής νερού καθώς περιέχει ηλεκτρικά καλώδια και στοιχεία. Δεν μπορεί να αποσπαστεί ή να αφαιρεθεί από τη συσκευή για σκοπούς εγκατάστασης.
- Είναι σημαντικό να μην τροποποιηθεί, να μην κοπεί, αποσυναρμολογηθεί, τραβηχθεί ή τσακιστεί ο εύκαμπτος σωλήνας παροχής νερού. Περιέχει ηλεκτρική καλωδίωση στο εσωτερικό του και, εάν έχει ζημία, μπορεί να προκαλέσει ηλεκτρικό κίνδυνο.

⚠ ΠΡΟΣΟΧΗ

- Αυτή η συσκευή μπορεί να τροφοδοτείται είτε με καυτό είτε με κρύο νερό. Εάν η σύνδεση νερού δεν μπορεί να διατηρηθεί κάτω από τους 65°C, η συσκευή πρέπει να συνδεθεί με το κρύο νερό.
- Χρησιμοποιείτε στεγανωτική ταινία ή στεγανωτική ουσία στο σπείρωμα της βρύσης για να αποφευχθούν διαρροές νερού.
- Βεβαιωθείτε ότι η σωληνώση δεν είναι τσακισμένη ή απότομα λυγισμένη.

ΣΗΜΕΙΩΣΗ

- Πριν συνδεθεί ο εύκαμπτος σωλήνας παροχής νερού στη βρύση, ανοίξτε τη βρύση για να ξεπλυθούν τα ξένα σώματα (βρωμιά, σκόνη, πριονίδι) που υπάρχουν στις σωληνώσεις νερού. Αφήστε το νερό να τρέξει σε έναν κουβά.
- Χρειάζονται περίπου 3 – 4 λεπτά για την πρώτη παροχή νερού.

Προετοιμασία ηλεκτρικής καλωδίωσης

Συνδέστε τη συσκευή με μία γειωμένη πρίζα σύμφωνα με τους τρέχοντες κανονισμούς καλωδίωσης, που να προστατεύεται από έναν διακόπτη κυκλώματος 15 αμπέρ τουλάχιστον ή την ασφάλεια χρονοκαθυστέρησης.

Η καλωδίωση πρέπει να έχει δύο καλώδια με γείωση.

Το καλώδιο τροφοδοσίας δεν θα πρέπει να τοποθετείται πίσω από τη συσκευή όμως εντός 1,2 μέτρων από το πλάι ούτως ώστε το βύσμα να είναι εύκολα προσβάσιμο.

ΠΡΟΕΙΔΟΠΟΙΗΣΗ

- Για την προσωπική σας ασφάλεια, πριν από την εγκατάσταση αφαιρέστε την ασφάλεια τήξεως ή ανοίξτε τον διακόπτη κυκλώματος ή διακόψτε την τροφοδοσία.
- Μη χρησιμοποιείτε καλώδιο προέκτασης ή διπλό αντίππορα.
- Το φις πρέπει να συνδεθεί σε κατάλληλη πρίζα η οποία έχει εγκατασταθεί και γειωθεί σωστά, σύμφωνα με όλους τους τοπικούς κανονισμούς και διατάξεις.
- Επισκευές στη συσκευή πρέπει να διενεργούνται μόνον από εξουσιοδοτημένο προσωπικό σέρβις. Οι επισκευές που πραγματοποιούνται από μη εξειδικευμένα άτομα μπορεί να προκαλέσουν τραυματισμό ή σοβαρές δυσλειτουργίες. Επικοινωνήστε με το κατά τόπους κέντρο τεχνικής υποστήριξής μας.
- Συνδεθείτε με ένα κύκλωμα ρεύματος με σωστή βαθμονόμηση, προστασία και μέγεθος για να αποφευχθεί η ηλεκτρική υπερφόρτωση.

Τελικός Έλεγχος

- 1 Ενεργοποιήστε το ηλεκτρικό ρεύμα.
- 2 Ενεργοποιήστε την οικιακή παροχή νερού.
- 3 Η πόρτα θα πρέπει να ανοίγει και να κλείνει ομαλά και χωρίς έντονους θορύβους, εάν η μονάδα έχει αλφαδιαστεί σωστά.
- 4 Βάλτε σε λειτουργία τη συσκευή στον κύκλο Ξεβγάλματος για να επαληθεύσετε τη σωστή λειτουργία και ελέγξτε για διαρροές.

Κωδικός σφάλματος	Πιθανή αιτία και λύση
Σφάλμα ΟΕ	<p>Ο σωλήνας νερού είναι τσακισμένος ή λυγισμένος.</p> <p>Τροφοδοτείτε τους σωλήνες αποστράγγισης και τροφοδοσίας μέσω της οπής κάτω από τον νεροχύτη. Κατόπιν σύρετε σταδιακά το πλυντήριο πιάτων στο ντουλάπι ενώ τραβάτε τους εύκαμπτους σωλήνες κάτω από τον νεροχύτη για να αφαιρέσετε τυχόν χαλάρωση. Κατ' αυτό τον τρόπο αποφεύγεται να τσακίσουν οι εύκαμπτοι σωλήνες ή να παγιδευτούν κάτω από το πλυντήριο πιάτων.</p>
	<p>Η υποδοχή αποβλήτων κάτω από τον νεροχύτη είναι φραγμένη.</p> <p>Διανοίξτε οπή στην υποδοχή αποβλήτων κάτω από τον νεροχύτη.</p>
Σφάλμα ΙΕ	<p>Η γραμμή παροχής νερού είναι τσακισμένη κάτω από το πλυντήριο πιάτων.</p> <p>Τροφοδοτείτε τους σωλήνες αποστράγγισης και τροφοδοσίας μέσω της οπής κάτω από τον νεροχύτη. Κατόπιν σύρετε σταδιακά το πλυντήριο πιάτων στο ντουλάπι ενώ τραβάτε τους εύκαμπτους σωλήνες κάτω από τον νεροχύτη για να αφαιρέσετε τυχόν χαλάρωση. Κατ' αυτό τον τρόπο αποφεύγεται να τσακίσουν οι εύκαμπτοι σωλήνες ή να παγιδευτούν κάτω από το πλυντήριο πιάτων.</p>
	<p>Η οικιακή παροχή νερού δεν ανοίγει.</p> <p>Ανοίξτε το νερό. Η πίεση του νερού μπορεί να είναι υπερβολικά υψηλή ή υπερβολικά χαμηλή.</p>

Πριν από τη χρήση της συσκευής

Το μοντέλο αυτό διαθέτει αποσκλήρυντή νερού για να μαλακώνει το σκληρό νερό.

ΣΗΜΕΙΩΣΗ

- Η συσκευή είναι δυνατόν να χρησιμοποιηθεί χωρίς αλάτι πλυντηρίου πιάτων, εφόσον δεν απαιτείται, ωστόσο, η σκληρότητα θα πρέπει να ρυθμιστεί στο H0 ώστε να μην ανάβει το σχετικό εικονίδιο.
- Για να προκύψουν ικανοποιητικά αποτελέσματα έκπλυσης, η συσκευή απαιτεί μαλακό νερό, δηλ. να περιέχονται λίγα ή καθόλου άλατα, διαφορετικά θα μένουν λεκέδες νερού επάνω στα πιάτα και μέσα στη συσκευή.
- Αν η σκληρότητα του νερού της βρύσης υπερβαίνει ένα συγκεκριμένο επίπεδο, πρέπει να αποσκλήρυνθεί, δηλ. να γίνει απαμβέσωση. Αυτό επιτυγχάνεται προσθέτοντας στο πλυντήριο πιάτων αλάτι για την αποσκλήρυνση του νερού μέσα στη συσκευή. Η απαιτούμενη ποσότητα αλατιού ρυθμίζεται ανάλογα με τη σκληρότητα του νερού της βρύσης.

Έλεγχος Επιπέδου Σκληρότητας Νερού

Μέθοδος 1

- 1 Ελέγξτε τη σκληρότητα νερού στην περιοχή σας. Σε αυτό μπορεί να σας βοηθήσει η δημόσια εταιρεία ύδρευσης.
- 2 Ορίστε το επίπεδο του συστήματος αποσκλήρυνσης της συσκευής σύμφωνα με το επίπεδο σκληρότητας του νερού.

Μέθοδος 2

Μπορείτε να ελέγξετε τη σκληρότητα νερού χρησιμοποιώντας τη δοκιμαστική ταινία που περιλαμβάνεται στο προϊόν.

- 1 Βυθίστε όλες τις ζώνες αντίδρασης της δοκιμαστικής ταινίας για περίπου ένα δευτερόλεπτο. Μην την αφήνετε κάτω από τρεχούμενο νερό.
- 2 Κουνηστε την για να απομακρύνετε το περιττό νερό από την ταινία και περιμένετε για 1 λεπτό.
- 3 Δείτε το χρώμα για τη σκληρότητα του νερού στην ταινία. Ανατρέξτε στο περιτύλιγμα.

Πίνακας σκληρότητας νερού

Η τιμή σκληρότητας	Εύρος σκληρότητας					Ποιότητα νερού	Επίπεδο συστήματος αποσκλήρυνσης νερού
	°d	°e	°f	mmol/l (Ca+Mg)	mg/l Ca		
0	<4	<5	<7	<0,7	<29	Μαλακό	H0
75	4 - 7	5 - 9	7 - 13	0.7 - 1.3	29 - 50		H1
125	7 - 14	9 - 17.5	13 - 25	1.3 - 2.5	50 - 100		H2
250	14 - 21	17.5 - 26	25 - 38	2.5 - 3.8	100 - 150		H3
375	>21	>26	>38	>3,8	>150	Σκληρό	H4

Ρύθμιση του Συστήματος αποσκλήρυνσης νερού

Για αποτελεσματική απόδοση πλύσης, προσαρμόστε τη ρύθμιση που αντιστοιχεί στο επίπεδο σκληρότητας του νερού που χρησιμοποιείται στην παροχή νερού. Το αποσκλήρυντικό νερού έχει 5 επίπεδα προσαρμογής και η συσκευή προγραμματίζεται στο εργοστάσιο για επίπεδο σκληρότητας νερού H2. Μπορείτε να ελέγξετε την προεπιλεγμένη τιμή ρύθμισης και να την προσαρμόσετε στα παρακάτω βήματα.

- 1 Πατήστε το κουμπί **Τροφοδοσίας** και **Μισό Φορτίο** ταυτόχρονα.
 - Εμφανίζεται η τρέχουσα τιμή ρύθμισης.
- 2 Πατήστε το κουμπί **Καθυστέρηση Εκκίνησης** και κατόπιν ορίστε την επιθυμητή τιμή.
 - Το εύρος της τιμής ρύθμισης είναι από H0 έως H4.
- 3 Πιέστε το κουμπί **Έναρξη** για να αποθηκεύσετε τη ρύθμιση.
 - Μετά την αποθήκευση, η συσκευή απενεργοποιείται.

ΣΗΜΕΙΩΣΗ

- Όταν δεν υπάρχει στο σύστημα αποσκλήρυνσης αλάτι πλυντηρίου πιάτων, ανάβει στην οθόνη το εικονίδιο **Συμπλήρωση αλατιού** .
- Εάν η ρύθμιση σκληρότητας οριστεί στο H0, κανένα εικονίδιο δεν εμφανίζεται παρότι δεν υπάρχει αλάτι.

Συμπλήρωση με αλάτι πλυντηρίου πιάτων

Η δεξαμενή Αλατιού Πλυντηρίου πιάτων πρέπει να συμπληρωθεί πριν ξεκινήσει το πρόγραμμα πλύσης. Σε περίπτωση ανεπαρκούς ποσότητας αλατιού, το εικονίδιο **Συμπλήρωση αλατιού**  εμφανίζεται στην οθόνη, εκτός κι αν το επίπεδο σκληρότητας του νερού έχει ρυθμιστεί στο H0.

ΠΡΟΣΟΧΗ

- Αφού έχετε συμπληρώσει το αλάτι πλυντηρίου πιάτων, πρέπει να βάλετε αμέσως σε λειτουργία τον κύκλο Ξεβγάλματος, ώστε να απομακρυνθεί το αλάτι και το αλατόνερο από τον κάδο για να αποφύγετε τη διάβρωση.
- 1 Αφαιρέστε το κάτω καλάθι και αφαιρέστε το καπάκι από τον περιέκτη αλατιού που βρίσκεται στην αριστερή πλευρά των φίλτρων.
 - 2 Πριν από την πρώτη χρήση της συσκευής, εάν σκοπεύετε να χρησιμοποιήσετε τον αποσκλήρυντή, είναι απαραίτητο να τον γεμίσετε με 1,0 kg αλάτι πλυντηρίου πιάτων και 1 λίτρο νερό ταυτόχρονα. Για τη συμπλήρωση αλατιού χρησιμοποιείτε το χωνί. Ανατρέξτε στην ενότητα Πριν από τη χρήση της συσκευής.



- 3 Τοποθετήστε ξανά το καπάκι σφιχτά.
- 4 Εκτελέστε τον κύκλο Ξεβγάλματος χωρίς πιάτα.

Κύκλος συμπλήρωσης αλατιού (1 kg κάθε φορά)

	H1	H2	H3	H4
Κύκλοι	130	50	20	10

- Ο πίνακας περιέχει πληροφορίες για το Αυτόματο πρόγραμμα.
- Η ποσότητα επαναπλήρωσης αλατιού μπορεί να διαφέρει ανάλογα με τον κύκλο.

! ΠΡΟΣΟΧΗ

- Μην ρίχνετε απορρυπαντικό στον αποσκληρυντή νερού. Θα προκληθεί δυσλειτουργία.
- Σκουπίστε τυχόν αλάτι που χύθηκε γύρω από το πώμα για του αποσκληρυντή.
- Στεγανώστε το καπάκι σωστά ευθυγραμμίζοντάς το οριζοντίως και γυρίζοντάς το δεξιόστροφα. Ένα χαλαρά τοποθετημένο καπάκι μπορεί να προκαλέσει διαρροή του αλατούχου διαλύματος από το διαμέρισμα ξανά στον κάδο και να προκληθεί διάβρωση.
- Μετά τη συμπλήρωση αλατιού, θα πρέπει να βάλετε σε λειτουργία χωρίς πιάτα κάποιο πρόγραμμα πλύσης, καθώς τυχόν αλάτι που έχει χυθεί στο εσωτερικό και δεν έχει ξεπλυθεί ενδέχεται να προκαλέσει σκουριά ή ζημιά στη συσκευή.

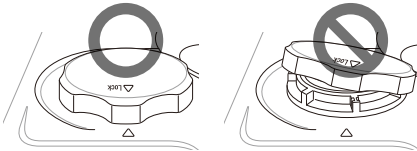

ΣΗΜΕΙΩΣΗ

- Το αλάτι μπορεί να αγοράζεται από διανομείς αλατιού.

Προσθήκη λαμπρυντικού

Η ένδειξη **Επαναπλήρωση Λαμπρυντικού** εμφανίζεται στην οθόνη όταν χρειάζεται περισσότερο λαμπρυντικό.

Η χρήση λαμπρυντικού συνιστάται για την αποτροπή δημιουργίας κηλίδων νερού στα πιάτα και για τη βελτίωση της απόδοσης στεγνώματος.

- 1 Ανοίξτε το πώμα του λαμπρυντικού σηκώνοντας το καπάκι.

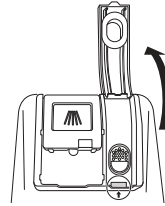

- 2 Προσθέστε υγρό λαμπρυντικό ως τη μέγιστη στάθμη πλήρωσης. Το λαμπρυντικό θα πρέπει να παίρνει θέση μέσα στον διανεμητή κατά την πλήρωση, διαφορετικά οι φυσαλίδες αέρα μπορεί να οδηγήσουν σε κακή απόδοση στεγνώματος. Αποφύγετε την υπερβολική πλήρωση του διανεμητή.

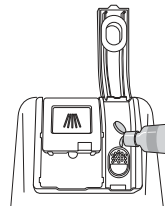

- 3 Κλείστε το καπάκι για να ασφαλίσει ο διανεμητής. Το λαμπρυντικό διανέμεται αυτόματα κατά τη διάρκεια του τελικού κύκλου ξεβγάλματος.

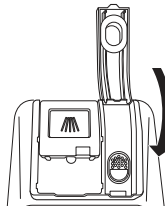

ΠΡΟΣΟΧΗ

- Δεν πρέπει να προστεθεί λαμπρυντικό εάν χρησιμοποιούνται ταμπλέτες απορρυπαντικού πιάτων που περιέχουν βοήθημα έκπλυσης.
- Σκουπίστε τυχόν λαμπρυντικό που χύθηκε, ώστε να αποφύγετε τον αφρισμό.

ΣΗΜΕΙΩΣΗ

- Χρησιμοποιείτε μόνον υγρό λαμπρυντικό στη συσκευή.
- Μην γεμίζετε υπερβολικά τον διανεμητή λαμπρυντικού.
- Υπερβολικά μεγάλη ποσότητα ή υπερβολικά μικρή ποσότητα λαμπρυντικού αναστέλλει την απόδοση στεγνωμάτος.

Ρύθμιση του επιπέδου του λαμπρυντικού

Ο διανεμητής έχει πέντε επίπεδα προσαρμογής. Η συσκευή προγραμματίζεται από το εργοστάσιο στο επίπεδο 2 του διανεμητή λαμπρυντικού. Η ρύθμιση αυτή μπορεί να ελεγχθεί και να τροποποιηθεί, χρησιμοποιώντας τα κουμπιά στον πίνακα χειρισμού.

- 1 Βεβαιωθείτε ότι η συσκευή είναι απενεργοποιημένη.
- 2 Πατήστε το **κουμπί Τροφοδοσίας** και το **κουμπί Διπλή Ζώνη Ψεκάσμου** ταυτόχρονα για να ελέγξετε την τρέχουσα ρύθμιση.
- 3 Πιέστε το κουμπί **Καυστέρηση Εκκίνησης** για να αλλάξετε τη ρύθμιση του διανομέα λαμπρυντικού. Κάθε πάτημα του κουμπιού μεταβάλλει τη ρύθμιση κατά μία βαθμίδα από L0(off) ως L4.
- 4 Μόλις επιλεγεί η επιθυμητή ρύθμιση βοηθήματος έκπλυσης, πατήστε **Έναρξη** για αποθήκευση.
 - Μετά την αποθήκευση, η συσκευή απενεργοποιείται.

ΠΡΟΣΟΧΗ

- Εάν το πώμα του διανεμητή λαμπρυντικού δεν είναι καλά κλεισμένο, θα ελευθερωθεί μεγάλη ποσότητα λαμπρυντικού στον κάδο και θα προκαλέσει προβλήματα στην πλύση.

ΣΗΜΕΙΩΣΗ

- Το εικονίδιο **Λαμπρυντικού**  θα φωτιστεί όταν χρειάζεται επαναπλήρωση λαμπρυντικού.
- Εάν παρατηρήσετε νεφώδεις κηλίδες, γραμμές ή σημάδια νερού στα ποτήρια μετά από την πλύση, αυξήστε τη στάθμη της ρύθμισης.
- Ρυθμίζοντας την ποσότητα πολύ υψηλά, μπορεί να προκληθεί αφρός, γεγονός που θα οδηγήσει σε κακή απόδοση πλύσης.
- Εάν τα ποτήρια είναι θαμπά ή υπάρχει αφρός στον πάτο, χαμηλώστε το επίπεδο ρύθμισης.
- Ρυθμίζοντας την ποσότητα λαμπρυντικού πολύ χαμηλά, μπορεί να δημιουργηθούν κηλίδες και γραμμές επάνω στα πιάτα και κακή απόδοση στεγνωμάτος.



Χρήση της συσκευής

1 Πατήστε το κουμπί Τροφοδοσίας.

Η μονάδα θα ενεργοποιηθεί. Ελέγξτε τις ενδείξεις.

2 Ελέγξτε ότι το πλυντήριο πιάτων έχει αλάτι και λαμπруντικό.

Κάντε επαναπλήρωση με το βοήθημα έκπλυσης και το αλάτι, εάν φωτιστούν τα αντίστοιχα εικονίδια. Για περισσότερες πληροφορίες, ανατρέξτε στην ενότητα Επαναπλήρωσης.

-  : Εικονίδιο επαναπλήρωσης αλατιού
-  : Εικονίδιο επαναπλήρωσης βοηθήματος έκπλυσης

3 Ανοίξτε την πόρτα και ελέγξτε τα φίλτρα.

Πάντα να καθαρίζετε το φίλτρο είτε μετά από μία πλύση ή πριν από μία πλύση ούτως ώστε να μην υποβαθμίζεται η απόδοση της πλύσης.

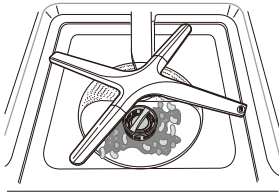

4 Βεβαιωθείτε ότι οι βραχίονες ψεκασμού μπορούν να περιστρέφονται ανεμπόδια.

Βεβαιωθείτε ότι οι επάνω βραχίονες ψεκασμού και οι κάτω βραχίονες ψεκασμού περιστρέφονται καλά. Αφαιρέστε τον βραχίονα ψεκασμού και καθαρίστε τον εάν δεν περιστρέφεται.

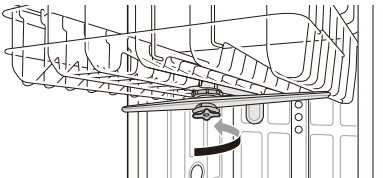

5 Τοποθετήστε τα πιάτα στο καλάθι.

Βεβαιωθείτε ότι δεν υπάρχουν πιάτα ή σκεύη στη διαδρομή των βραχιόνων ψεκασμού.

Μην τοποθετείτε το ένα πιάτο πάνω στο άλλο.



6 Προσθέστε την κατάλληλη ποσότητα σκόνης απορρυπαντικού στον διανεμητή.

Εάν χρησιμοποιείτε ταμπλέτες, μπορείτε απλά να τις τοποθετήσετε απευθείας στη βάση του κάδου ή στο κάτω μέρος της εσωτερικής πόρτας.

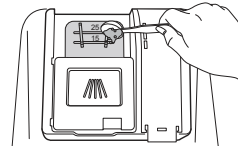

7 Ρυθμίστε και ξεκινήστε το πρόγραμμα.

Το πρόγραμμα θα ξεκινήσει αυτόματα μέσα σε 4 δευτερόλεπτα αφού επιλεγεί κάποια ρύθμιση.

⚠ ΠΡΟΕΙΔΟΠΟΙΗΣΗ

- Μην τοποθετείτε αντικείμενα στο επάνω καλάθι όταν το κάτω καλάθι είναι γεμάτο και τραβηγμένο έξω. Σε αντίθετη περίπτωση, μπορεί να προκληθεί τραυματισμός καθώς η συσκευή μπορεί να αποσταθεροποιηθεί και να ανατραπεί.
- Σπρώξτε το επάνω καλάθι εντελώς μέσα.
- Αδειάστε πρώτα το κάτω καλάθι και μετά το επάνω. Έτσι δεν θα πέσουν σταγόνες από το επάνω καλάθι πάνω στα πιάτα από κάτω.
- Μην ανοίξετε την πόρτα κατά τη διάρκεια της λειτουργίας ή ακριβώς αφού ολοκληρώσει τον κύκλο πλύσης καθώς ο ατμός μπορεί να προκαλέσει έγκαυμα καθώς ανοίγει η πόρτα.

ΣΗΜΕΙΩΣΗ

- Μη χρησιμοποιείτε ποτέ υγρά πιάτων. Χρησιμοποιείτε μόνον απορρυπαντικά που έχουν σχεδιαστεί για χρήση σε αυτόματα πλυντήρια πιάτων.

Πίνακας χειρισμού

χωρίς ατμό μοντέλο

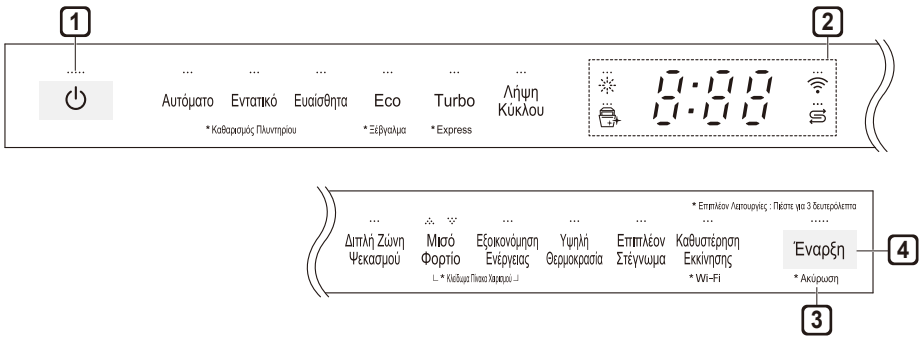

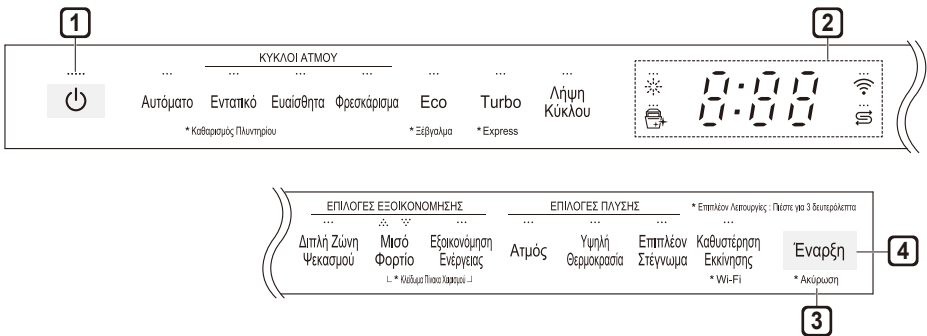

μοντέλο ατμού





1 Τροφοδοσία

- Πατήστε το πλήκτρο **Τροφοδοσίας** για να ενεργοποιήσετε και να απενεργοποιήσετε τη συσκευή.
- Αφού ολοκληρωθεί ο κύκλος, η συσκευή απενεργοποιείται αυτόματα, για λόγους ασφάλειας και οικονομίας.
- Εάν υπάρξει υπέρταση, διακοπή ρεύματος ή οποιοδήποτε είδους διακοπή, η συσκευή απενεργοποιείται αυτόματα για λόγους ασφαλείας.
- Όταν συνδεθεί και πάλι το ρεύμα, θα ενεργοποιηθεί αυτόματα και θα συνεχιστεί ο κύκλος.

2 Οθόνη

-  Ψηφιακή Οθόνη
 - Η ψηφιακή οθόνη στον πίνακα ελέγχου εμφανίζει τον ΕΚΤΙΜΩΜΕΝΟ χρόνο κύκλου. Όταν επιλεγεί ο κύκλος και οι επιλογές, στον οθόνη εμφανίζεται ο συνολικός εκτιμώμενος χρόνος για να ολοκληρωθούν αυτές οι επιλογές. Κατά τη διάρκεια της λειτουργίας, στην οθόνη εμφανίζεται ο υπολειπόμενος εκτιμώμενος χρόνος λειτουργίας.
 - Ο εκτιμώμενος χρόνος που εμφανίζεται στην οθόνη δεν περιλαμβάνει τους χρόνους καθυστέρησης για τη θέρμανση του νερού κ.λπ.
 - Εάν επιλεγεί η **Καθυστέρηση Εκκίνησης**, στην οθόνη ο χρόνος καθυστέρησης εμφανίζεται σε ώρες.
 - Η διάρκεια του κύκλου **Αυτόματο** μπορεί να ποικίλει, ανάλογα με το πόσο λερωμένα είναι τα σκεύη σας.
-  Εικονίδιο λαμπρυντικού
 - Το εικονίδιο αυτό αναβοσβήνει όταν είναι χαμηλή η στάθμη του λαμπρυντικού. Το λαμπάκι LED σβήνει αυτόματα όταν συμπληρώσετε λαμπρυντικό ή όταν το επίπεδο ρυθμιστεί στο 0.

-  Εικονίδιο Καθαρισμού μηχανήματος
 - Το εικονίδιο αυτό αναβοσβήνει μετά από κάθε 30 κύκλους πλύσης.
 - Για να ενεργοποιήσετε ή απενεργοποιήσετε το εικονίδιο, πατήστε το κουμπί **Ευαίσθητα** για 3 δευτερόλεπτα.
-  Wi-Fi
 - Όταν συνδεθεί η συσκευή στο διαδίκτυο μέσω ενός οικιακού δικτύου Wi-Fi, φωτίζεται αυτό το εικονίδιο.
-  Εικονίδιο Επαναπλήρωσης αλατιού
 - Το εικονίδιο αυτό αναβοσβήνει όταν η στάθμη του αλατιού είναι χαμηλή. Όταν συμπληρώσετε το αλάτι, η LED σβήνει αυτόματα.

3 Ακύρωση

- Η αντλία αποστράγγισης ενεργοποιείται και ακυρώνεται ο κύκλος. Μόλις τελειώσει η αποστράγγιση της συσκευής, σβήνει το ρεύμα.
- Πατήστε και κρατήστε πατημένο το κουμπί **Έναρξη** για 3 δευτερόλεπτα, για τη λειτουργία ακύρωσης.

4 Έναρξη

- Για να θέσετε τη συσκευή σε λειτουργία, κλείστε την πόρτα και πατήστε το πλήκτρο **Έναρξη**.
- Εάν δεν είναι πατημένο το κουμπί **Έναρξη** ώστε να ξεκινήσει ο κύκλος εντός 4 λεπτών, η συσκευή θα απενεργοποιηθεί αυτόματα.

Ενεργοποίηση/Απενεργοποίηση

Προειδοποιητικού ήχου

- Για να ενεργοποιηθούν ή απενεργοποιηθούν οι ήχοι πλήκτρων, πατήστε παρατεταμένα το **Διπλή Ζώνη Ψεκασμού** και **Εξοικονόμηση Ενέργειας** ταυτόχρονα για 3 δευτερόλεπτα. Ο προειδοποιητικός ήχος σφάλματος δεν μπορεί να απενεργοποιηθεί.

Κύκλοι

Αυτόματο

Αυτός ο κύκλος ανιχνεύει την καθαρότητα του νερού και βελτιστοποιεί την πλύση, ώστε να επιτευχθεί το καλύτερο καθαρίσμα. Η διάρκεια της πλύσης μπορεί να ποικίλει, ανάλογα με το πόσο λερωμένα είναι τα σκεύη σας.

Εντατικό

Αυτός ο κύκλος προορίζεται για πολύ λερωμένα πιάτα και πιάτα που έχουν ξεραμένους λεκέδες. Ο κύκλος για πολύ λερωμένα πιάτα έχει από προεπιλογή την πιο ισχυρή ένταση ψεκασμού και την χρησιμοποιεί για να πλύνει πολύ λερωμένα πιάτα.

Ευαίσθητα

Χρησιμοποιήστε αυτό τον κύκλο για να καθαρίσετε ευαίσθητα αντικείμενα όπως λεπτή πορσελάνη και κολονάτα ποτήρια.

Φρεσκάρισμα (μοντέλα με ατμό)

Ο κύκλος αυτός φρεσκάρει και ζεσταίνει πιάτα που δεν έχουν χρησιμοποιηθεί για πολύ καιρό.

- Όταν χρησιμοποιείτε αυτόν τον κύκλο μη χρησιμοποιείτε απορρυπαντικό.

Eco

- Είναι εξαιρετικά αποδοτικό ως προς την κατανάλωση ενέργειας και νερού, παρέχοντας υψηλής απόδοσης πλυσίμο και στέγνωμα σε κανονικά λερωμένα σκεύη, καθώς χρησιμοποιεί πολύ λίγη ενέργεια.
- Ο κύκλος Eco και η επιλογή Εξοικονόμησης ενέργειας είναι κατάλληλα για ένα κανονικά λερωμένο φορτίο.

Turbo

Αυτός ο κύκλος καθαρίζει μέτρια λερωμένα πιάτα, χρησιμοποιώντας ελαφρώς περισσότερη ενέργεια και νερό.

- Η προεπιλεγμένη ρύθμιση είναι **Επιπλέον Στέγνωμα**. Εάν δεν θέλετε να στεγνώνουν τα πιάτα μετά την πλύση, απενεργοποιήστε την επιλογή **Επιπλέον Στέγνωμα**. Η παράλειψη του στεγνώματος των πιάτων έχει ως αποτέλεσμα βραχύτερη διάρκεια κύκλου.

Λήψη Κύκλου

Χρησιμοποιήστε έναν ειδικό κύκλο με δυνατότητα λήψης μέσω Wi-Fi ή NFC. (ανάλογα με το μοντέλο).

ΣΗΜΕΙΩΣΗ

- Μόνον ο κωδικός κύκλου για τον κύκλο που έχει ήδη ληφθεί εμφανίζεται επάνω στη συσκευή. Δείτε την εφαρμογή smartphone για κωδικούς κύκλου, ονόματα και περισσότερες πληροφορίες σχετικά με τους διαθέσιμους κύκλους.
- Προεπιλεγμένος κύκλος: P1. Κατσαρόλες & Τηγάνια

Καθαρισμός Πλυντηρίου

Αυτός ο κύκλος προορίζεται για τον καθαρισμό του εσωτερικού της συσκευής. Χρησιμοποιήστε τον κύκλο χωρίς πιάτα στη συσκευή. Εξαλείφει υπολειπόμενες βρομιές, οσμές, λευκές κηλίδες και άλλη βρωμιά. Προσθέστε κιτρικό οξύ ή άλλον καθαριστικό παράγοντα για καλύτερα αποτελέσματα.

- Πατήστε και κρατήστε πατημένο το κουμπί **Εντατικό** για 3 δευτερόλεπτα για να ενεργοποιηθεί.

Ξέβγαλμα

Αυτός ο κύκλος είναι μόνον ένα γρήγορο ξέπλυμα για πιάτα που δεν θα πλυθούν αμέσως. Ο κύκλος ξεπλένει τα πιάτα που έχουν υπερβολική βρομιά για να μαλακώσουν τα ξεραμένα υπολείμματα. Με το ξέπλυμα των πιάτων αποτρέπονται οσμές στη συσκευή. Κατά τη χρήση της λειτουργίας ξεπλύματος μην χρησιμοποιείτε απορρυπαντικό.

- Αυτός ο κύκλος δεν έχει στέγνωμα.
- Πατήστε και κρατήστε πατημένο το κουμπί **Eco** για 3 δευτερόλεπτα για ενεργοποίηση.

Express

Αυτός ο κύκλος θα καθαρίσει γρήγορα ελαφρώς λερωμένα πιάτα.

- Αυτός ο κύκλος δεν έχει στέγνωμα. Επιλέξτε την επιλογή **Επιπλέον Στέγνωμα** ή έναν άλλο κύκλο για καλύτερο στέγνωμα. Η επιλογή **Επιπλέον Στέγνωμα** θα προσθέσει χρόνο στη συνολική διάρκεια του κύκλου.
- Πατήστε και κρατήστε πατημένο το κουμπί **Turbo** για 3 δευτερόλεπτα για ενεργοποίηση.
- Όταν χρησιμοποιείτε τον κύκλο **Express** δεν συνιστάται η χρήση απορρυπαντικού σε ταμπλέτες. Σε περίπτωση που χρησιμοποιήσετε απορρυπαντικό σε ταμπλέτες, ενδέχεται να εμφανιστούν κατάλοιπα απορρυπαντικού επάνω στα πιάτα, εξαιτίας της σχετικά χαμηλής θερμοκρασίας ξεβγάλματος.



Επιλογές κύκλου

Επιλέξτε το κουμπί επιθυμητού κύκλου και κατόπιν επιλέξτε τις επιλογές για αυτόν τον κύκλο. Για περισσότερες πληροφορίες σχετικά με τις επιλογές κύκλου, βλέπε ενότητα Διαθέσιμες επιλογές.

Διπλή Ζώνη Ψεκασμού

Αυτή η επιλογή ρυθμίζει αυτόματα την ένταση ψεκασμού σε απαλή για τον επάνω βραχίονα ψεκασμού και σε δυνατή για τον κάτω βραχίονα ψεκασμού. Τοποθετήστε έντονα λερωμένα σκεύη όπως πιάτα και μπολ στο κάτω καλάθι και ελαφρώς λερωμένα σκεύη όπως κούπες και μικρά πιάτα στο επάνω καλάθι για να έχετε τα καλύτερα αποτελέσματα.

Μισό Φορτίο

Με αυτή την επιλογή γίνεται έντονη πλύση επιλέγοντας το επάνω ή το κάτω καλάθι. Για λίγα άπλυτα, χρησιμοποιήστε μόνον το επάνω ή το κάτω καλάθι για να εξοικονομήσετε ενέργεια και χρόνο. Πατώντας το κουμπί **Μισό φορτίο**, διατίθενται οι ρυθμίσεις (Επάνω)  (Κάτω)  και η ακύρωση της επιλογής Μισό φορτίο.

Εξοικονόμηση Ενέργειας

Με αυτή την επιλογή εξοικονομείται ενέργεια μειώνοντας τις θερμοκρασίες πλύσης και ξεβγάλματος. Ο χρόνος πλύσης αυξάνεται για να διατηρηθεί η απόδοση πλύσης. Μην χρησιμοποιείτε αυτό τον κύκλο με βαριά λερωμένα πιάτα.

Ατμός (μοντέλα με ατμό)

Η επιλογή αυτή προσθέτει ατμό κατά τη διάρκεια του κύκλου πλύσης για τη βελτίωση της απόδοσης της πλύσης.

Υψηλή θερμοκρασία

Αυξάνει την θερμοκρασία κύριας πλύσης ή ξεβγάλματος για να βελτιωθεί το καθάρισμα.

- Σε περίπτωση που υπάρχει υπολειμματική θερμοκρασία μέσα στη συσκευή, ηχεί ένα κουδούνισμα για να σας προειδοποιήσει. Περιμένετε να κρυώσει εντελώς η συσκευή προτού ανοίξετε την πόρτα.

Επιπλέον Στέγνωμα

Για αποδοτικότερο στέγνωμα επιλέξτε την επιλογή **Επιπλέον Στέγνωμα**. Η επιλογή αυτή προσθέτει επιπλέον χρόνο στεγνωμάτος στον κύκλο πλύσης και αυξάνει τη θερμοκρασία ξεβγάλματος.

- Όταν είναι άδεια η θήκη λαμπρυντικού, η επιλογή **Επιπλέον Στέγνωμα** επιλέγεται αυτόματα.

Καθυστέρηση Εκκίνησης

Η ιδιότητα Καθυστέρηση Εκκίνησης καθυστερεί την έναρξη ενός επιλεγμένου κύκλου. Κάθε φορά που πατάτε το κουμπί **Καθυστέρηση Εκκίνησης**, ο χρόνος καθυστέρησης αυξάνεται κατά μία ώρα. Η χρονική καθυστέρηση μπορεί να είναι από 1 έως 12 ώρες σε βήματα της μία ώρας.

- Για να ακυρώσετε την καθυστερημένη εκκίνηση, απενεργοποιήστε τη συσκευή.
- Για να αλλάξετε τον επιλεγμένο κύκλο πλύσης, ανοίξτε την πόρτα και κατόπιν επιλέξτε έναν άλλο κύκλο πλύσης. Η αντίστροφη μέτρηση θα συνεχίσει.

Κλειδωμα Πίνακα Χειρισμού

Η λειτουργία Κλειδωμα Πίνακα Χειρισμού συμβάλει στην αποτροπή της αλλαγής των ρυθμίσεων κατά τη διάρκεια ενός κύκλου. Με την επιλογή αυτής της λειτουργίας κλειδώνουν όλα τα κουμπιά του πίνακα χειρισμού, εκτός από το κουμπί **Τροφοδοσία**. Η λειτουργία αυτή δεν κλειδώνει τη πόρτα.

- Σε μοντέλα με εξωτερική οθόνη, ενώ εκτελείται ένας κύκλος, πατήστε παρατεταμένα το **Κουμπί Μισό φορτίο και το κουμπί Εξοικονόμηση Ενέργειας** ταυτόχρονα για 3 δευτερόλεπτα για να ενεργοποιηθεί ή να απενεργοποιηθεί το Κλειδωμα Πίνακα Χειρισμού. Σε μοντέλα με κρυφή οθόνη, ανοίξτε την πόρτα κατά τη διάρκεια της λειτουργίας και ακολουθήστε τις ίδιες οδηγίες.
- Όταν είναι ενεργοποιημένη η λειτουργία κλειδώματος, εμφανίζεται στην οθόνη η ένδειξη .
- Για να ξεκινήσει ένας νέος κύκλος, απενεργοποιήστε το Κλειδωμα χειρισμού.
- Το κουμπί Κλειδώματος ελέγχου μπορεί να ρυθμιστεί ανά πάσα στιγμή ενεργοποιώντας τη συσκευή.

Wi-Fi

Πατήστε παρατεταμένα το πλήκτρο **Καθυστέρηση Εκκίνησης** για 3 δευτερόλεπτα για να συνδεθείτε στο δίκτυο. Για λεπτομέρειες σχετικά με αυτή τη λειτουργία ανατρέξτε στην ενότητα ΕΞΥΓΙΝΕΣ ΛΕΙΤΟΥΡΓΙΕΣ.

Αυτόματο άνοιγμα στεγνώματος (AOD) (σε ορισμένα μοντέλα)

Η πόρτα θα ανοίξει αυτόματα στο τέλος ενός προγράμματος που περιλαμβάνει το στέγνωμα για να βελτιωθεί η απόδοση στεγνώματος.

- Η ιδιότητα AOD δεν διατίθεται σε όλα τα μοντέλα.
- Για να ενεργοποιηθεί ή να απενεργοποιηθεί η ιδιότητα AOD, πατήστε παρατεταμένα το κουμπί **Εξοικονόμηση Ενέργειας** και το κουμπί **Υψηλή Θερμοκρασία** ταυτόχρονα για 3 δευτερόλεπτα.
- Η λειτουργία AOD δεν είναι διαθέσιμη όταν έχουν επιλεγεί οι κύκλοι **Καθαρισμός Πλυντηρίου** και **Ξέβγαλμα**.
- Όταν επιλέγετε **Λήψη Κύκλου**, η λειτουργία AOD ενδέχεται να λειτουργήσει, ακόμη και αν αυτή έχει απενεργοποιηθεί. Αυτό συμβαίνει επειδή ο κύκλος **Λήψη Κύκλου** έχει σχεδιαστεί για να επιτυγχάνει την καλύτερη απόδοση για συγκεκριμένο σκοπό, ανεξάρτητα από τις ρυθμίσεις της συσκευής.
- Στην οθόνη εμφανίζεται κατά πόσο είναι ενεργοποιημένη ή απενεργοποιημένη η ιδιότητα AOD.

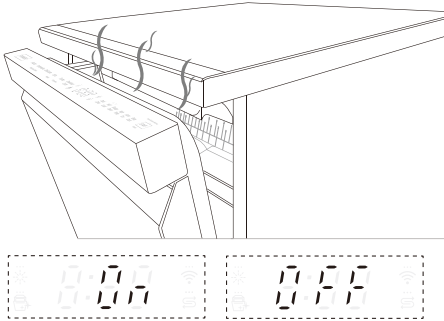

! ΠΡΟΕΙΔΟΠΟΙΗΣΗ

- Κρατήστε τα παιδιά μακριά από τη συσκευή ενώ λειτουργεί. Η έκθεση σε ατμούς υψηλής θερμοκρασίας μπορεί να προκαλέσει εγκαύματα ή κάψιμο.

Signalight™ (σε ορισμένα μοντέλα)

Το Signalight™ δείχνει την κατάσταση της συσκευής, κατά πόσο αντιμετωπίζει προβλήματα, λειτουργεί κανονικά ή κατά πόσο είναι έτοιμη να πλύνει πιάτα.

- Ανάλογα με το μοντέλο, η λυχνία μπορεί να βρίσκεται είτε στο μπροστινό μέρος της συσκευής είτε στο επάνω μέρος της πόρτας.

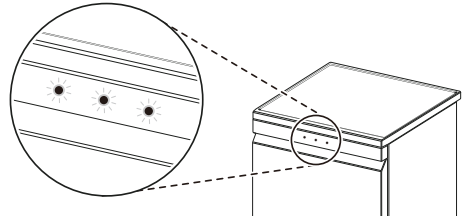

Κόκκινο (αριστερά)

- Η κόκκινη λυχνία αναβοσβήνει όταν η συσκευή αντιμετωπίζει κάποιο σφάλμα. Για περισσότερες πληροφορίες σχετικά με το σφάλμα, δείτε το τμήμα **Κωδικός Σφάλματος στην ενότητα ΑΝΤΙΜΕΤΩΠΙΣΗ ΠΡΟΒΛΗΜΑΤΩΝ**.

Λευκό (μεσαίο)

- Η λευκή λυχνία αναβοσβήνει όταν επιλέξετε έναν κύκλο επιλογής ή όταν θεθεί σε παύση ένας κύκλος.
- Η λευκή λυχνία ανάβει όταν εκτελείται ένας κύκλος.

Πράσινο (δεξιά)

- Η πράσινη λυχνία ανάβει όταν τελειώσει ένας κύκλος. Όταν ανοίξει η πόρτα, σβήνει η λυχνία.
- Ενεργοποιήστε τη συσκευή και κατόπιν πιέστε παρατεταμένα το πλήκτρο **Υψηλή Θερμ** για 3 δευτερόλεπτα, ωστόσο εμφανιστεί στην οθόνη η ένδειξη On .
 - Η προεπιλεγμένη ρύθμιση είναι OFF . Όταν εμφανίζεται η ένδειξη OFF στην οθόνη, το πράσινο λαμπάκι παραμένει αναμμένο για 90 δευτερόλεπτα μετά την ολοκλήρωση του κύκλου πλύσης.
 - Μπορείτε να ρυθμίσετε το λαμπάκι στην ένδειξη της οθόνης On ώστε να παραμένει το πράσινο λαμπάκι αναμμένο ωστόσο ανοίξετε μη αυτόματα την πόρτα. (και μετά η λειτουργία Αυτόματο άνοιγμα στεγνώματος ρυθμίζεται στο OFF).

Οδηγός προγράμματος (ανάλογα με το μοντέλο)

χωρίς ατμό μοντέλο

Πρόγραμμα	Επίπεδο λερώματος	Πλύση		Ξέβγαλμα		Στέγνωμα
		Πρόπλυση	Κύρια πλύση	Ξέβγαλμα	Θερμαινόμενη έκπλυση	
Αυτόματο	Όλα τα επίπεδα	<input type="radio"/>	<input type="radio"/> (50 - 55 °C)	<input type="radio"/>	<input type="radio"/> (70 °C)	<input type="radio"/>
Εντατικό	Έντονα	<input type="radio"/>	<input type="radio"/> (75 °C)	<input type="radio"/>	<input type="radio"/> (70 °C)	<input type="radio"/>
Ευαίσθητα	Ελαφρά	<input type="radio"/>	<input type="radio"/> (45 °C)	<input type="radio"/>	<input type="radio"/> (60 °C)	<input type="radio"/>
Eco	Μέτρια	<input type="radio"/>	<input type="radio"/> (42 °C)	<input type="radio"/>	<input type="radio"/> (66 °C)	<input type="radio"/>
Turbo	Μέτρια	<input type="radio"/>	<input type="radio"/> (65 °C)	<input type="radio"/>	<input type="radio"/> (65 °C)	
Express	Ελαφρά	<input type="radio"/>	<input type="radio"/> (45 °C)	<input type="radio"/>	<input type="radio"/> (60 °C)	
Ξέβγαλμα	Ελαφρά			<input type="radio"/>		
Καθαρισμός Πλυντηρίου		<input type="radio"/>	<input type="radio"/> (50 °C)	<input type="radio"/>	<input type="radio"/> (70 °C)	<input type="radio"/>

μοντέλο ατμού

Πρόγραμμα	Επίπεδο λερώματος	Πλύση		Ξέβγαλμα		Στέγνωμα
		Πρόπλυση	Κύρια πλύση	Ξέβγαλμα	Θερμαινόμενη έκπλυση	
Αυτόματο	Όλα τα επίπεδα	<input type="radio"/>	<input type="radio"/> (65 - 70 °C)	<input type="radio"/>	<input type="radio"/> (55 - 70 °C)	<input type="radio"/>
Εντατικό	Έντονα	<input type="radio"/>	<input type="radio"/> (75 °C)	<input type="radio"/>	<input type="radio"/> (70 °C)	<input type="radio"/>
Ευαίσθητα	Ελαφρά	<input type="radio"/>	<input type="radio"/> (55 °C)	<input type="radio"/>	<input type="radio"/> (70 °C)	<input type="radio"/>
Φρεσκάρισμα		<input type="radio"/>		<input type="radio"/>	<input type="radio"/> (75 °C)	<input type="radio"/>
Eco	Μέτρια	<input type="radio"/>	<input type="radio"/> AOD Ανάβω : 49 °C AOD Σβήνω : 42 °C	<input type="radio"/>	<input type="radio"/> AOD Ανάβω : 54 °C AOD Σβήνω : 65 °C	<input type="radio"/>
Turbo	Μέτρια	<input type="radio"/>	<input type="radio"/> (65 °C)	<input type="radio"/>	<input type="radio"/> (65 °C)	
Express	Ελαφρά	<input type="radio"/>	<input type="radio"/> (45 °C)	<input type="radio"/>	<input type="radio"/> (60 °C)	
Ξέβγαλμα	Ελαφρά			<input type="radio"/>		
Καθαρισμός Πλυντηρίου		<input type="radio"/>	<input type="radio"/> (50 °C)	<input type="radio"/>	<input type="radio"/> (70 °C)	<input type="radio"/>

- Η διάρκεια λειτουργίας ενδέχεται να διαφέρει ανάλογα με τη θερμοκρασία του νερού, τη θερμοκρασία περιβάλλοντος, την πίεση του νερού και την τάση του ρεύματος.
- Όταν είναι ενεργοποιημένη η λειτουργία Αυτόματου ανοίγματος στεγνώματος (AOD), η θερμοκρασία ξεβγάλματος θα μεταβληθεί στους 62°C.

Διαθέσιμες επιλογές

Για μοντέλα χωρίς ατμό

Πρόγραμμα	Επιλογές						
	Διπλή Ζώνη Ψεκασμού	Μισό φορτίο	Εξοικονόμηση Ενέργειας	Ατμός	Υψηλή Θερμοκρασία	Επιπλέον Στέγνωμα	Καθυστέρηση Εκκίνησης
Αυτόματο	<input type="radio"/>	<input type="radio"/>	<input type="radio"/>	<input type="radio"/>	<input type="radio"/>	<input type="radio"/>	<input type="radio"/>
Εντατικό	<input type="radio"/>	<input type="radio"/>		<input type="radio"/>	<input type="radio"/>	<input type="radio"/>	<input type="radio"/>
Ευαίσθητα		<input type="radio"/>	<input type="radio"/>	<input type="radio"/>		<input type="radio"/>	<input type="radio"/>
Eco	<input type="radio"/>	<input type="radio"/>	<input type="radio"/>	<input type="radio"/>	<input type="radio"/>	<input type="radio"/>	<input type="radio"/>
Turbo	<input type="radio"/>				<input type="radio"/>	<input type="radio"/>	<input type="radio"/>
Express	<input type="radio"/>				<input type="radio"/>	<input type="radio"/>	<input type="radio"/>
Ξέβγαλμα							<input type="radio"/>
Καθαρισμός Πλυντηρίου							<input type="radio"/>
Λήψη Κύκλου							<input type="radio"/>

Για μοντέλα ατμού

Πρόγραμμα	Επιλογές						
	Διπλή Ζώνη Ψεκασμού	Μισό φορτίο	Εξοικονόμηση Ενέργειας	Ατμός	Υψηλή Θερμοκρασία	Επιπλέον Στέγνωμα	Καθυστέρηση Εκκίνησης
Αυτόματο	<input type="radio"/>	<input type="radio"/>	<input type="radio"/>	<input type="radio"/>	<input type="radio"/>	<input type="radio"/>	<input type="radio"/>
Εντατικό	<input type="radio"/>	<input type="radio"/>		<input type="radio"/>	<input type="radio"/>	<input type="radio"/>	<input type="radio"/>
Ευαίσθητα		<input type="radio"/>	<input type="radio"/>	<input type="radio"/>		<input type="radio"/>	<input type="radio"/>
Φρεσκάρισμα				<input type="radio"/>		<input type="radio"/>	<input type="radio"/>
Eco	<input type="radio"/>	<input type="radio"/>	<input type="radio"/>	<input type="radio"/>	<input type="radio"/>	<input type="radio"/>	<input type="radio"/>
Turbo	<input type="radio"/>				<input type="radio"/>	<input type="radio"/>	<input type="radio"/>
Express	<input type="radio"/>				<input type="radio"/>	<input type="radio"/>	<input type="radio"/>
Ξέβγαλμα							<input type="radio"/>
Καθαρισμός Πλυντηρίου							<input type="radio"/>
Λήψη Κύκλου							<input type="radio"/>

- Η επιλογή **Εξοικονόμηση Ενέργειας** δεν διατίθεται για την επιλογή **Υψηλή Θερμοκρασία** ή **Επιπλέον Στέγνωμα**.

Πρόγραμμα	Μοντέλο	Αυτόματο Άνοιγμα Πόρτας	Κατανάλωση Νερού (ℓ)	Ενεργειακή Κατανάλωση (kWh)	Διάρκεια (λεπτά)
ECO	DF415***	ON	9.64	0.83	190
	DF315***	OFF		0.93	195
	DF215***				
Αυτόματο	DF415***	ON	11.8 - 14.5	1.00 - 1.25	185 - 195
	DF315***	OFF		1.15 - 1.40	
	DF215***			11.9 - 20.8	0.90 - 1.05

※ Οι μετρήσεις μπορεί να ποικίλουν ανάλογα με τις συνθήκες χρήσεις.

Πληροφορίες Ενεργειακής δοκιμής (EN50242)

Η συσκευή γεμίζεται σύμφωνα με τις τυπικές προδιαγραφές.

Για τα μοντέλα με λειτουργία Αυτόματου ανοίγματος στεγνώματος (AOD)

- Χωρητικότητα: 14 σερβίτσια
- Κύκλος σύγκρισης: Eco
- Ρύθμιση λαμπρυντικού: L2
- Συνιστώμενο καθαριστικό: 35 g απορρυπαντικού στην εσωτερική επιφάνεια της πόρτας.
- Θέση καλαθιού U ρυθμιζόμενου ύψους: μεσαία
- Ρύθμιση Αυτόματου ανοίγματος στεγνώματος (AOD): On

Για μοντέλα χωρίς λειτουργία AOD (Αυτόματο άνοιγμα στεγνώματος)

- Χωρητικότητα: 14 σερβίτσια
- Κύκλος σύγκρισης: Eco
- Ρύθμιση Βοηθήματος έκπλυσης: L4
- Συνιστώμενο καθαριστικό: 35 g απορρυπαντικού στην εσωτερική επιφάνεια της πόρτας.
- Θέση καλαθιού U ρυθμιζόμενου ύψους: μεσαία

Καλάθι μαχαιροπίρουνων

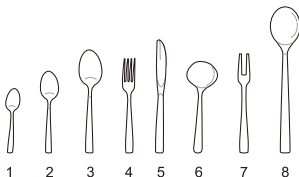
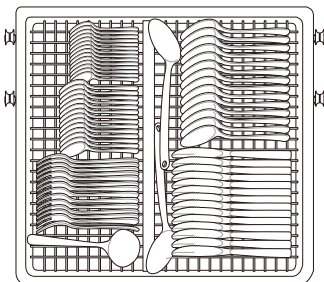

Επάνω καλάθι

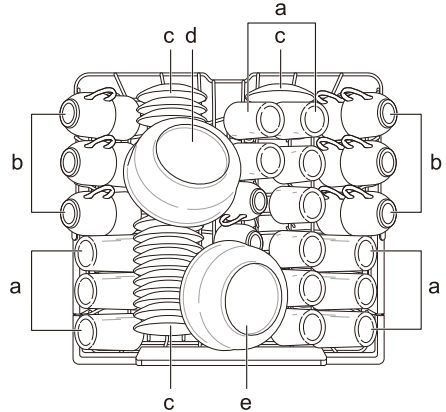

- a** Ποτήρια
- b** Κούπες
- c** Πιατάκια
- d** Μεγάλο μπολ
- e** Μεσαίο μπολ

Κάτω καλάθι

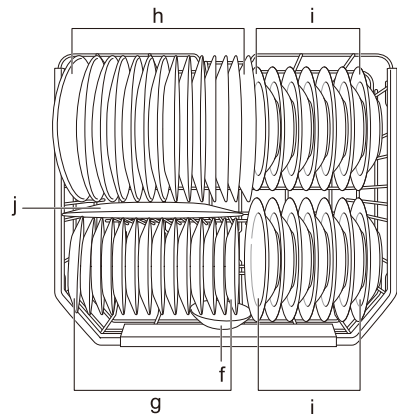

- f** Μικρό μπολ
- g** Πιάτα ρηχά (φαγητού)
- h** Πιάτα ρηχά (βοηθητικά)
- i** Πιάτα σούπας
- j** Οβάλ πιατέλες
- k** Πιατάκια γλυκού (μεγάλα)
- l** Πιατάκια γλυκού (μικρά)

Γέμισμα πλυντηρίου πιάτων

Για αποτελεσματική απόδοση πλύσης, πάντα να ακολουθείτε τις οδηγίες.

- Αφαιρέστε τα μεγάλα σωματίδια από υπολείμματα τροφίμων από τα πιάτα συμπεριλαμβανομένων των κοκάλων κ.λπ. πριν από τη φόρτωση. Πάντα ξεπλύνετε τα πιάτα όταν τα τοποθετείτε εάν δεν πρόκειται να πλυθούν αμέσως.
- Τα αντικείμενα με καυμένες τροφές θα πρέπει να μουλιαστούν πριν την τοποθέτηση στη συσκευή.
- Τα βαθιά αντικείμενα θα πρέπει να είναι αναποδογυρισμένα.
- Τα πλαστικά αντικείμενα δεν στεγνώνουν καλά σε σύγκριση με άλλα αντικείμενα.
- Βεβαιωθείτε ότι όλα τα αντικείμενα δεν ακουμπούν μεταξύ τους.



Μη ασφαλή για τη συσκευή αντικείμενα

Ο συνδυασμός υψηλής θερμοκρασίας νερού και τα απορρυπαντικά της συσκευής μπορεί να καταστρέψουν ορισμένα αντικείμενα. Μην πλύνετε τα ακόλουθα αντικείμενα.

- Χαλκό ή ανοδιωμένο αλουμίνιο
- Πήλινα βαμμένα στο χέρι επάργυρα ή με φύλλα χρυσού
- Ξύλινα ή οστέινα σκεύη
- Σιδερένια ή μη ανθεκτικά στη σκουριά σκεύη
- Πλαστικά αντικείμενα που δεν είναι ασφαλή για τη συσκευή
- Ακριβά αντικείμενα όπως πιάτα με ασημένιους και χρυσούς δακτυλίους
- Εύθραυστα αντικείμενα όπως κρυστάλλινα ποτήρια

⚠ ΠΡΟΣΟΧΗ

- Μην τοποθετείτε κατασαρόλες και τηγάνια με πλαστικές λαβές στη συσκευή καθώς οι λαβές μπορεί να υποβαθμιστούν λόγω της θερμότητας και του απορρυπαντικού.
- Λεκέδες με αδιάβροχο κραγιόν ή κραγιόν μακράς διάρκειας στα ποτήρια μπορεί να μην αφαιρεθούν κατά τη διάρκεια της πλύσης.

Φόρτωση του κάτω καλαθιού

Φορτίο Καθημερινής χρήσης

Το κάτω καλάθι είναι κατάλληλο για μεγάλα πιάτα, μπολ σούπας, πιάτα, κατασαρόλες, τηγάνια, καπάκια ακόμα και σχάρες.

Τα πιάτα θα πρέπει να τοποθετούνται κατακόρυφα και να κοιτάζουν προς το κέντρο του στατήρα και οι κατασαρόλες, τα τηγάνια και τα μεγάλα πιάτα πρέπει να είναι αναποδογυρισμένα.

Για να είναι πιο εύκολη η τοποθέτηση πιο μεγάλων πιάτων, η πρώτη σειρά με τους στατήρες πρέπει να είναι διπλωμένη.

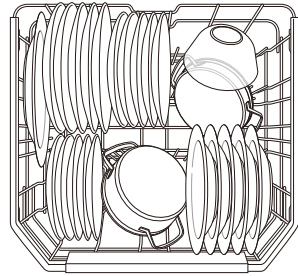

⚠ ΠΡΟΣΟΧΗ

- Μην παρεμποδίζετε την περιστροφή των βραχιόνων ψεκασμού.

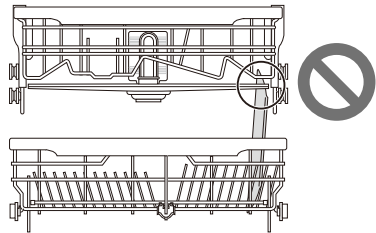

Αναδίπλωση των στατήρων

Αναδιπλώστε του στατήρες για να τοποθετήσετε μεγαλύτερα πιάτα, τραβήξτε και πάλι στη θέση τους του στατήρες για να χωρέσουν πιο μικρά πιάτα.

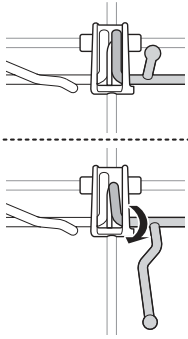

Φόρτωση του επάνω καλαθιού

Φορτίο Καθημερινής χρήσης

Το επάνω καλάθι είναι κατάλληλο για ευαίσθητα αντικείμενα όπως μικρά πιάτα, μακριά μαχαιροπήρουνα, κούπες, ποτήρια και πλαστικά αντικείμενα ασφαλή για πλυντήριο πιάτων.

Οι κούπες, τα ποτήρια και τα μπολ πρέπει να είναι τοποθετημένα ανάποδα.

Τα πιάτα θα πρέπει να είναι τοποθετημένα κατακόρυφα.

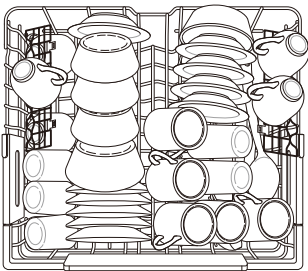

Οι στατήρες για τις κούπες παρέχουν στήριγμα για ποτήρια με μακρύ πόδι.

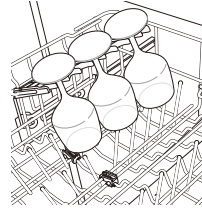

Η αριστερή πλευρά των στατήρων μπορεί να αναδιπλωθεί ή οι στατήρες για κούπες μπορούν να αναδιπλωθούν για μακριά πηλίνα αντικείμενα.

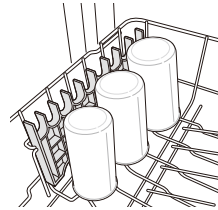

⚠ ΠΡΟΣΟΧΗ

- Μην παρεμποδίζετε την περιστροφή των βραχιόνων ψεκασμού.

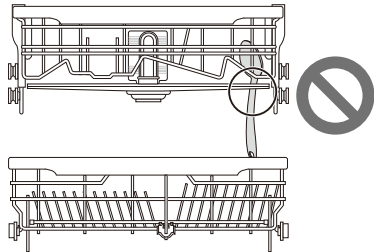

Αφαίρεση και επανατοποθέτηση ραφιού για φλυτζάνια

Οι αριστεροί και δεξιοί στατήρες για κούπες εναλλάσσονται μεταξύ τους και μπορούν να αφαιρεθούν.

- 1 Σύρετε τον στατήρα κούπας προς τα κάτω στην κλειστή θέση.

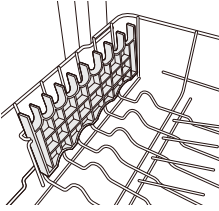

- 2 Τοποθετήστε την υποδοχή συναρμολόγησης στον στατήρα για τις κούπες και βγάλτε σταθερά τον στατήρα από τη ράβδο στήριξης σε αυτή την πλευρά.

- Ο στατήρας στα αριστερά βγαίνει στο πίσω μέρος. Ο στατήρας στα δεξιά βγαίνει από μπροστά.

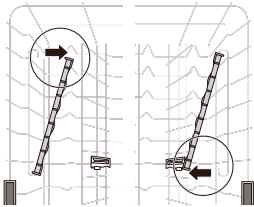
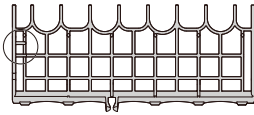

- 3 Σύρετε τον στατήρα για τις κούπες για να βγει από τη ράβδο στήριξης στην απέναντι πλευρά.

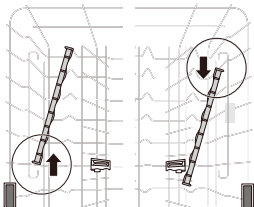

- 4 Αναστρέψτε τις οδηγίες για να τοποθετήσετε ξανά στη θέση του τον στατήρα για τις κούπες.

Ρυθμιζόμενοι ύψους επάνω καλάθι

Το ύψος του επάνω καλάθι μπορεί να ρυθμιστεί όταν τοποθετείτε ποτήρια με μακρύ ποδαράκι ή ψηλά σκεύη.

Υπάρχουν τρεις διαθέσιμες θέσεις για την προσαρμογή του ύψους του επάνω καλάθι για να δημιουργηθεί περισσότερος χώρος.

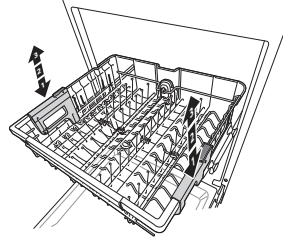

Χαμηλώμα του καλάθι

Κρατήστε το καλάθι από το κέντρο κάθε πλευράς για να υποστηρίξετε το βάρος του. Κατόπιν, πιέστε το κουμπί και στις δύο πλευρές για να ελευθερωθεί το καλάθι και κατεβάστε το στη χαμηλότερη θέση.

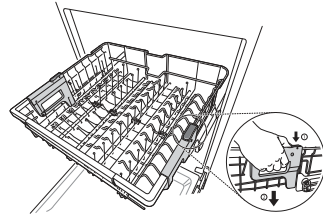

Ανύψωση του στατήρα

Ανυψώστε τον στατήρα στο κέντρο κάθε πλευράς μέχρι ο στατήρας να κλειδώσει στην επάνω θέση του. Δεν χρειάζεται να ανυψώσετε τους μοχλούς κλειδώματος για να ανυψώσετε τον στατήρα.

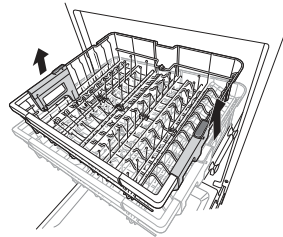

Δυνατότητα μεγέθους πιάτου ανάλογα με την θέση του επάνω καλαθιού

Θέση επάνω καλαθιού	Μέγεθος πιάτου (mm)		
	Επάνω καλάθι		Κάτω καλάθι
	με ράφι για μαχαιροπίρουνα	χωρίς ράφι για μαχαιροπίρουνα	
Υψηλότερη	165	215	300
Μεσαία	193	243	272
Χαμηλότερη	221	271	244

ΠΡΟΕΙΔΟΠΟΙΗΣΗ

- Πριν την προσαρμογή, βεβαιωθείτε ότι δεν υπάρχουν καθόλου πιάτα στον στατήρα. Διαφορετικά μπορεί να προκληθεί ζημιά στα πιάτα ή να τραυματιστείτε.

ΣΗΜΕΙΩΣΗ

- Πριν σπρώξετε τον επάνω στατήρα στη συσκευή, βεβαιωθείτε ότι το ύψος του στατήρα είναι το ίδιο και στις δύο πλευρές. Εάν το ύψος δεν είναι το ίδιο και στις δύο πλευρές, η πόρτα της συσκευής δεν θα κλείσει και ο επάνω βραχίονας ψεκασμού δεν θα συνδεθεί με την είσοδο νερού.
- Ανασηκώστε τον επάνω στατήρα χωρίς να πατάτε τα κουμπιά σε κάθε πλευρά. Σπρώχνοντας τα κουμπιά κατά την ανύψωση του στατήρα θα αποτραπεί το κλείδωμα στη θέση του στατήρα.
- Για να οριστεί ο στατήρας στη μέση θέση, μπορεί να είναι πιο εύκολο να χαμηλώσετε τον στατήρα μέχρι τέρμα και κατόπιν να ανυψώσετε κάθε πλευρά του στατήρα μεμονωμένα μέχρι να κλειδώσει στη θέση του.

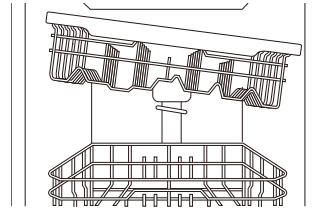

- Υπάρχει κέρδος 56 mm στο ύψος όταν ο επάνω στατήρας μετακινείται στην κάτω θέση.
- Αφού προσαρμόσετε τα επίπεδα του στατήρα ελέγξτε εάν οι βραχίονες ψεκασμού είναι ελεύθεροι να περιστραφούν.
- Με την κάτω θέση του επάνω στατήρα, ελέγξτε εάν το κάτω μέρος του επάνω στατήρα συμπεριλαμβανομένου του βραχίονα ψεκασμού δεν εμποδίζει τα αντικείμενα στον κάτω στατήρα.
- Όταν ο επάνω στατήρας βρίσκεται στην κάτω θέση, σπρώξτε πρώτα τον επάνω στατήρα και τον κάτω στατήρα μετά.
- Τραβήξτε πρώτα τον κάτω στατήρα και τον επάνω στατήρα μετά.
- Ανασηκώστε τον επάνω στατήρα χωρίς να πατάτε τα κουμπιά σε κάθε πλευρά. Σπρώχνοντας τα κουμπιά κατά την ανύψωση του στατήρα θα αποτραπεί το κλείδωμα στη θέση του στατήρα.
- Όταν το επάνω καλάθι βρίσκεται στη χαμηλότερη θέση, το διαθέσιμο ύψος των πιάτων διαφέρει ανάλογα το πού είναι τοποθετημένο το ράφι για τα μαχαιροπίρουνα σε κάθε μοντέλο.

Γέμισμα καλαθιού για μαχαιροπίρουνα (σε ορισμένα μοντέλα)

Φορτίο Καθημερινής χρήσης

Για μεγάλα εργαλεία, όπως αναδευτήρες, το κάλυμμα μπορεί να ανοίξει ξεσκαλώνοντάς το.

Τοποθετείτε πιρούνια και κουτάλια στο καλάθι για μαχαιροπίρουνα με τις λαβές τους προς τα κάτω.

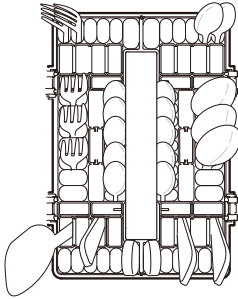

Γέμισμα συρταριού για μαχαιροπίρουνα (σε ορισμένα μοντέλα)

Το καλάθι για μαχαιροπίρουνα είναι καταλληλότερο για επίπεδα εργαλεία και τα περισσότερα εργαλεία μαγειρέματος ή σερβιρίσματος. Μπορεί επίσης να χωρέσει μικρά μπολ και καπάκια. Τα διαχωριστικά στο καλάθι για τα μαχαιροπίρουνα συμβάλουν στο να διατηρούνται τα σκεύη ξεχωριστά για να αποφευχθεί ζημιά και να βελτιωθεί ο καθαρισμός.

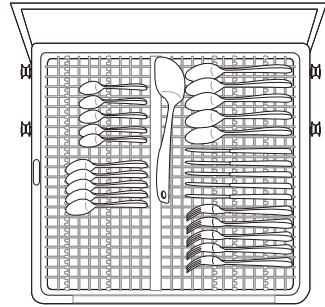

⚠ ΠΡΟΕΙΔΟΠΟΙΗΣΗ

- Για να αποτραπούν τραυματισμοί τοποθετείτε τα μαχαιρία και άλλα σκεύη με αιχμηρά άκρα στο καλάθι για τα μαχαιροπίρουνα.
- Εάν θέλετε να τοποθετηθούν στο καλάθι για τα μαχαιροπίρουνα, τοποθετήστε τα με τις αιχμηρές άκρες προς τα κάτω.

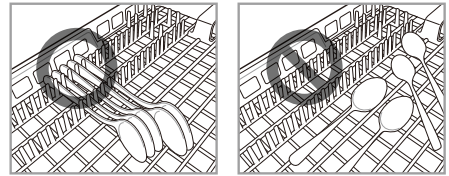

⚠ ΠΡΟΣΟΧΗ

- Μην παρεμποδίζετε την περιστροφή των βραχιόνων ψεκασμού.
- Τα μαχαιροπίρουνα δεν θα πρέπει να είναι πιο μακριά από 18 cm.

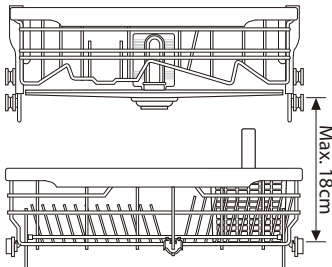

Εάν οι λαβές των μαχαιροπίρουνων είναι υπερβολικά χοντρές, αναστρέψτε τα τεμάχια ούτως ώστε να οι λαβές να κοιτάζουν προς την άλλη κατεύθυνση.

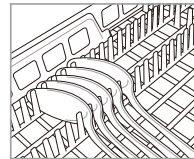

Δίσκος με ρυθμιζόμενο ύψος (σε ορισμένα μοντέλα)

Ο δίσκος στην αριστερή πλευρά μπορεί να προσαρμοστεί σε υψηλή ή χαμηλή θέση για την τοποθέτηση σκευών ή μαχαιροπίρουνων διαφορετικού μεγέθους. Αφαιρέστε τα πιάτα πριν προσαρμόσετε τον δίσκο. Προσαρμόστε τον δίσκο σύμφωνα με τον μοχλό.

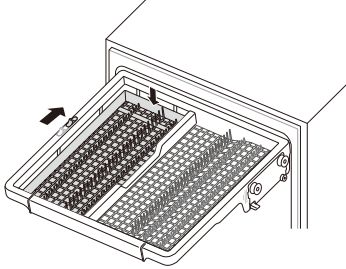

Αφαίρεση του καλαθιού για μαχαιροπίρουνα (σε ορισμένα μοντέλα)

Ολόκληρος ο στατήρας για μαχαιροπίρουνα μπορεί να αφαιρεθεί εάν χρειαστεί περισσότερος χώρος στον επάνω στατήρα για μεγαλύτερα αντικείμενα.

Πάντα να αφαιρείτε τα μαχαιροπίρουνα από τον στατήρα πριν αφαιρέσετε τον στατήρα.

Τραβήξτε τον στατήρα προς τα έξω προς την άκρη της ράγας. Κατόπιν, ανυψώστε το μπροστινό μέρος του στατήρα ούτως ώστε τα ροδάκια να ξεπεράσουν το άκρο της ράγας. Ο στατήρας μπορεί πλέον να ολισθήσει προς τα εμπρός και να απομακρυνθεί από τις ράγες.

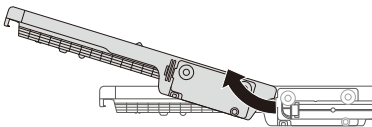

⚠ ΠΡΟΕΙΔΟΠΟΙΗΣΗ

- Προσέχετε όταν φορτώνετε και ξεφορτώνετε αντικείμενα με αιχμηρά άκρα. Τοποθετείτε αιχμηρά μαχαιρία με τη λεπίδα προς τα κάτω για να μειωθεί ο κίνδυνος τραυματισμών.

Προσθήκη καθαριστικών παραγόντων

Προσθήκη απορρυπαντικού στον διανεμητή

- Αφαιρέστε την ετικέτα στον διανεμητή πριν θέσετε τη συσκευή σε λειτουργία για πρώτη φορά.
- Η ποσότητα απορρυπαντικού που χρειάζεται εξαρτάται από τον κύκλο, το μέγεθος φορτίου και το επίπεδο λεκέδων στα πιάτα.
- Τοποθετήστε απορρυπαντικό στο διαμέρισμα απορρυπαντικού πριν ξεκινήσει κάποιος κύκλος εκτός από τον κύκλο Ξεβγάλματος.

- 1 Σπρώξτε το κουμπί στο πώμα διανεμητή για να ανοίξετε το κάλυμμα.

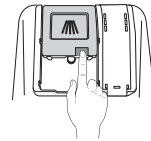

- 2 Προσθέστε το απορρυπαντικό για το πλυντήριο πιάτων στο διαμέρισμα κύριας πλύσης μέχρι η στάθμη να βρίσκεται ανάμεσα στις γραμμές με ένδειξη 15 και 25.

- Γεμίστε έως πάνω από τη γραμμή 25 για σκληρό νερό ή ιδιαίτερα λερωμένα φορτία.
- Γεμίστε έως τη γραμμή 15 για μαλακό νερό ή ελαφρώς λερωμένα φορτία.

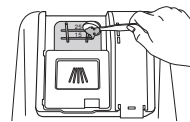

- 3 Σπρώξτε το καπάκι του απορρυπαντικού για να σύρετε το καπάκι ώστε να κλείσει μέχρι να κάνει κλικ.

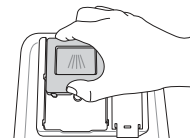

- 4 Εάν επιθυμείτε πρόπλυση, γεμίστε με απορρυπαντικό το διαμέρισμα πρόπλυσης στο καπάκι.

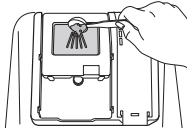

Πρόγραμμα	Ποσότητα απορρυπαντικού	
	Πρόπλυση (επάνω στο πώμα)	Κύρια πλύση (διανεμητής)
Αυτόματο	5 g	20 g
Εντατικό	5 g	30 g
Ευαίσθητα	5 g	20 g
Φρεσκάρισμα	-	-
Eco	-	25 g
Turbo	5 g	20 g
Κύκλος λήψης	5 g	20 g
Καθαρισμός Πλυντηρίου	5 g	20 g
Ξέβγαλμα	-	-
Express	-	20 g

ΠΡΟΕΙΔΟΠΟΙΗΣΗ

- Το απορρυπαντικό του πλυντηρίου πιάτων και το βοήθημα έκπλυσης περιέχει χημικά συστατικά όπως όλα τα απορρυπαντικά οικιακής χρήσης. Συνεπώς, πρέπει να βρίσκονται μακριά από παιδιά.

ΠΡΟΣΟΧΗ

- Χρησιμοποιείτε μόνον απορρυπαντικό που προορίζεται για πλυντήρια πιάτων. Το λάθος απορρυπαντικό μπορεί να κάνει τη συσκευή να γεμίσει με σαπουνάδες κατά τη διάρκεια της λειτουργίας. Οι υπερβολικές σαπουνάδες μπορεί να μειώσουν την απόδοση πλύσης και μπορεί να προκαλέσουν διαρροή στη συσκευή.
- Για να αποφευχθεί βλάβη στη συσκευή, μην τραβήξετε προς τα επάνω τον διανεμητή για να κλείσετε την πόρτα της συσκευής.



- Μην χρησιμοποιείτε το υγρό βοήθημα πλύσης, εάν τα δισκία απορρυπαντικού περιλαμβάνουν και ένα ενσωματωμένο βοήθημα πλύσης.
- Η χρήση ακατάλληλου απορρυπαντικού και βοηθήματος πλύσης μπορεί να οδηγήσει σε κίνδυνο βλάβης, διάβρωση, κακή απόδοση πλύσης, κακό στέγνωμα ή διαρροή.
- Χρησιμοποιείτε μόνον απορρυπαντικό και λαμπρυντικό που πληρούν τις προδιαγραφές. Η χρήση απορρυπαντικού και λαμπρυντικού που δεν πληρούν τις προδιαγραφές ενδέχεται να προκαλέσει κίνδυνο ζημιάς, διάβρωσης, κακής απόδοσης πλυσίματος, ανεπαρκούς στεγνώματος και διαρροής.

ΣΗΜΕΙΩΣΗ

- Υπερβολικά μεγάλη ποσότητα απορρυπαντικού μπορεί να αφήσει ένα φιλμ επάνω στα πιάτα και στη συσκευή, οδηγώντας σε κακή απόδοση πλύσης.
- Μετά από την πλύση, ελέγξτε εάν το απορρυπαντικό ξεπλύθηκε εντελώς.
- Ορισμένα δισκία απορρυπαντικού της συσκευής μπορεί να κολλήσουν στον διανεμητή λόγω του υπερβολικού μεγέθους τους. Τα δισκία μπορούν να τοποθετηθούν στη βάση του κάδου πλύσης δίπλα στο φίλτρο πριν ξεκινήσει ο κύκλος.
- Ποτέ μη χρησιμοποιείτε υγρό πιάτων στη συσκευή.
- Όταν χρησιμοποιείτε τον κύκλο **Express** δεν συνιστάται η χρήση απορρυπαντικού σε ταμπλέτες. Σε περίπτωση που χρησιμοποιήσετε απορρυπαντικό σε ταμπλέτες, ενδέχεται να εμφανιστούν κατάλοιπα απορρυπαντικού επάνω στα πιάτα, εξαιτίας της σχετικά χαμηλής θερμοκρασίας ξεβγάλματος.

Επαναπλήρωση

Για να διατηρηθεί η αποτελεσματική απόδοση πλήσης της συσκευής, ελέγχετε και επαναπληρώνετε τακτικά το το αλάτι του πλυντηρίου πιάτων.

Για να διατηρηθεί η αποτελεσματική απόδοση στεγνώματος της συσκευής, ελέγχετε και επαναπληρώνετε τακτικά το λαμπρυντικό.

Έλεγχος του λαμπρυντικού

Όταν είναι αναμμένο το εικονίδιο **Επαναπλήρωση λαμπρυντικού** , σημαίνει ότι το Βοηθήμα έκπλυσης είναι σχεδόν άδειο. Εάν χρειαστεί, επαναπληρώστε τον θάλαμο βοηθήματος έκπλυσης.

Έλεγχος του Αλατιού στο πλυντήριο πιάτων

Μετά τη συμπλήρωση αλατιού, θα πρέπει να βάλετε σε λειτουργία χωρίς πιάτα κάποιο πρόγραμμα πλήσης, καθώς τυχόν αλάτι που έχει χυθεί στο εσωτερικό και δεν έχει ξεπλυθεί ενδέχεται να προκαλέσει σκουριά ή ζημιά στη συσκευή.

Όταν φωτίζεται το εικονίδιο **Συμπλήρωση αλατιού** , σημαίνει ότι το αλάτι είναι σχεδόν άδειο. Εάν χρειαστεί, επαναπληρώστε τον θάλαμο αλατιού.

ΠΡΟΣΟΧΗ

- Μην προσθέτετε απορρυπαντικό ή οποιοδήποτε άλλο διάλυμα πλυντηρίου πιάτων στον αποσκληρυντή. Αυτό θα μπορούσε να προκαλέσει τη δυσλειτουργία του αποσκληρυντή.

Στέγνωμα

- Τα πλαστικά αντικείμενα μπορεί να προκαλέσουν κακή απόδοση στεγνώματος σε σύγκριση με άλλα αντικείμενα.
- Για βοήθεια στο στέγνωμα, συλλογίστε να ανοίγετε ελαφρά την πόρτα στο τέλος του κύκλου.

ΣΗΜΕΙΩΣΗ

- Βεβαιωθείτε ότι όλα τα αντικείμενα δεν ακουμπούν μεταξύ τους.
- Εάν η απόδοση στεγνώματος δεν είναι καλή ή εάν παραμείνουν λεκέδες νερού, προσθέστε την επιλογή Επιπλέον Στέγνωμα ή ρυθμίστε το επίπεδο έκπλυσης.
- Όταν χρησιμοποιείτε απορρυπαντικό τύπου δισκίου (2 σε 1, 3 σε 1), ενδέχεται να απαιτείται επιπλέον ξέβγαλμα, ανάλογα με τον όγκο των πιάτων. Σε αυτή την περίπτωση προσθέστε την επιλογή Επιπλέον Στέγνωμα ή ρυθμίστε το επίπεδο ξεβγάλματος.
- Προτού αδειάσετε το πλυντήριο από τα πιάτα, ελέγξτε ότι τα πιάτα έχουν κρυσώσει σε θερμοκρασία που αντέχουν τα χέρια σας.
- Αδειάστε πρώτα το κάτω καλάθι και μετά το επάνω. Έτσι δεν θα πέσουν σταγονές από το επάνω καλάθι πάνω στα πιάτα από κάτω.

Άδειασμα του πλυντηρίου πιάτων

- Προτού αδειάσετε το πλυντήριο από τα πιάτα, ελέγξτε ότι τα πιάτα έχουν κρυσώσει σε θερμοκρασία που αντέχουν τα χέρια σας.
- Αδειάστε πρώτα το κάτω καλάθι και μετά το επάνω. Έτσι δεν θα πέσουν σταγονές από το επάνω καλάθι πάνω στα πιάτα από κάτω.

ΠΡΟΕΙΔΟΠΟΙΗΣΗ

- Μην τραβάτε εντελώς έξω τα φορτωμένα καλάθια, γιατί υπάρχει κίνδυνος να ανατραπεί η συσκευή. Αδειάζετε ένα καλάθι κάθε φορά.

Εφαρμογή LG ThinQ

Αυτό το χαρακτηριστικό είναι διαθέσιμο μόνο σε μοντέλα με το λογότυπο .

Η εφαρμογή **LG ThinQ** σας επιτρέπει να επικοινωνείτε με τη συσκευή χρησιμοποιώντας ένα smartphone.

Λειτουργίες εφαρμογής LG ThinQ

Συνδεθείτε με τη συσκευή με τη βοήθεια ενός smartphone, χρησιμοποιώντας τις πρακτικές έξυπνες λειτουργίες.

Παρακολούθηση

Ελέγξτε την τρέχουσα κατάσταση, τον χρόνο λειτουργίας των επιλογών και τον χρόνο λήξης του κύκλου για την εφαρμογή σε μία μόνον οθόνη.

Λήψη Κύκλου

Κάντε λήψη νέων και ειδικών κύκλων πλύσης που δεν περιλαμβάνονται στους βασικούς κύκλους της συσκευής.

Η συσκευή που έχει καταχωρηθεί με επιτυχία μπορεί να λάβει μία ποικιλία ειδικών κύκλων συγκεκριμένα για τη συσκευή.

Μόνο ένας κύκλος μπορεί να είναι αποθηκευμένος στη συσκευή κάθε φορά.

Αφού ολοκληρωθεί η λήψη κύκλου στη συσκευή, η συσκευή διατηρεί τον ληφθέντα κύκλο μέχρι να ληφθεί ένας νέος κύκλος.

Υπενθύμιση καθαρισμού μηχανήματος

Η λειτουργία αυτή δείχνει πόσοι κύκλοι απομένουν προτού φτάσει η ώρα να εκτελεστεί ο κύκλος καθαρισμού μηχανήματος.

Smart Diagnosis™

Η λειτουργία αυτή παρέχει χρήσιμες πληροφορίες για τη διάγνωση και την επίλυση προβλημάτων της συσκευής, με βάση το μοτίβο χρήσης.

Ρυθμίσεις

Διατίθενται διάφορες λειτουργίες.

Πρώωση ειδοποιήσεων

Ενεργοποιήστε την Πρώωση ειδοποιήσεων για να λάβετε ειδοποιήσεις κατάστασης της συσκευής. Οι ειδοποιήσεις ενεργοποιούνται ακόμα και αν η εφαρμογή LG SmartThinQ είναι ανενεργή.

ΣΗΜΕΙΩΣΗ

- Αν αλλάξετε ασύρματο δρομολογητή, πάροχο υπηρεσιών διαδικτύου ή κωδικό πρόσβασης, διαγράψτε την καταχωρημένη συσκευή από την εφαρμογή **LG ThinQ** και καταχωρήστε την εκ νέου.
- Η συσκευή μπορεί να υποστεί αλλαγές για λόγους βελτίωσης του προϊόντος χωρίς προειδοποίηση προς τους χρήστες.
- Οι λειτουργίες μπορεί να διαφέρουν ανάλογα το μοντέλο.

Πριν από τη χρήση της εφαρμογής LG ThinQ

- 1 Ελέγξτε την απόσταση μεταξύ της συσκευής και του ασύρματου δρομολογητή (Ασύρματο δίκτυο).
 - Εάν η απόσταση μεταξύ της συσκευής και του ασύρματου δρομολογητή είναι μεγάλη, η δύναμη του σήματος είναι ασθενής. Μπορεί να χρειαστεί πολύς χρόνος για την εγγραφή ή να αποτύχει η εγκατάσταση.
- 2 Απενεργοποιήστε τη **χρήση δεδομένων κινητού** ή τη **χρήση δεδομένων κινητής τηλεφωνίας** στο smartphone σας.

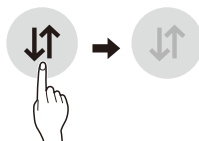

- 3 Συνδέστε το κινητό σας στον ασύρματο δρομολογητή.

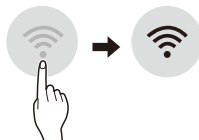

ΣΗΜΕΙΩΣΗ

- Για να επαληθεύσετε την σύνδεση Wi-Fi, ελέγξτε ότι έχει ενεργοποιηθεί το εικονίδιο  στον πίνακα ελέγχου.

- Η συσκευή υποστηρίζει μόνο ασύρματα δίκτυα 2,4 GHz. Για να ελέγξετε τη συχνότητα του δικτύου σας, επικοινωνήστε με τον πάροχο διαδικτύου ή ανατρέξτε στο εγχειρίδιο του δρομολογητή σας.
- Η εφαρμογή **LG ThinQ** δεν ευθύνεται για οποιαδήποτε προβλήματα σύνδεσης στο δίκτυο ή τυχόν αστοχίες, δυσλειτουργίες, ή σφάλματα που προκαλούνται από τη σύνδεση δικτύου.
- Εάν η συσκευή έχει πρόβλημα σύνδεσης με το δίκτυο ασύρματης σύνδεσης, ενδέχεται να βρίσκεται σε πολύ μακρινή απόσταση από το δρομολογητή. Αγοράστε έναν αναμεταδότη ασύρματης σύνδεσης (εξοπλισμός επέκτασης εμβέλειας) για να βελτιωθεί η ισχύς του σήματος ασύρματης σύνδεσης.
- Το δίκτυο ασύρματης σύνδεσης ίσως δεν μπορεί να συνδεθεί ή μπορεί να διακοπεί λόγω του περιβάλλοντος οικιακού δικτύου.
- Η σύνδεση με το δίκτυο μπορεί να μην λειτουργεί σωστά ανάλογα με τον πάροχο υπηρεσιών διαδικτύου.
- Το ευρύτερο ασύρματο περιβάλλον μπορεί να επιβραδύνει την ασύρματη λειτουργία.
- Η συσκευή δεν μπορεί να καταγραφεί εξαιτίας προβλημάτων με τη μετάδοση του ασύρματου σήματος. Βγάλτε τη συσκευή από την πρίζα και περιμένετε για περίπου ένα λεπτό πριν ξαναπροσπαθήσετε.
- Εάν το λογισμικό στον ασύρματο δρομολογητή είναι ενεργοποιημένο, απενεργοποιήστε το ή εφαρμόστε μια εξαίρεση.
- Το όνομα του ασύρματου δικτύου (SSID) θα πρέπει να είναι ένας συνδυασμός Αγγλικών γραμμάτων και αριθμών. (Μη χρησιμοποιείτε ειδικούς χαρακτήρες)
- Η διεπάρη χρήση της συσκευής έξυπνου τηλεφώνου σας μπορεί να ποικίλει αναλόγως το λειτουργικό σύστημα του κινητού σας και τον κατασκευαστή.
- Εάν το πρωτόκολλο ασφαλείας του δρομολογητή είναι ρυθμισμένο στο **WEP**, μπορεί να μην καταφέρετε να συνδεθείτε στο δίκτυο. Αλλάξτε το πρωτόκολλο ασφαλείας (προτείνουμε το **WPA2**) και πραγματοποιήστε ξανά την εγγραφή του προϊόντος.

Εγκατάσταση της εφαρμογής LG ThinQ

Αναζητήστε την εφαρμογή **LG ThinQ** από το Google Play Store & Apple App Store σε ένα smart phone. Ακολουθήστε οδηγίες για τη λήψη και την εγκατάσταση της εφαρμογής.

- Ακολουθήστε οδηγίες για τη λήψη και την εγκατάσταση της εφαρμογής.

Προδιαγραφές ασύρματης μονάδας LAN

Μοντέλο	LCW-003
Εύρος συχνότητας	2412 έως 2472 MHz
Ισχύς εξόδου (Μεγ.)	IEEE 802.11b:18.37 dBm IEEE 802.11g:17.67 dBm IEEE 802.11n:17.67 dBm

Έκδοση λογισμικού ασύρματης λειτουργίας : V 1.0
Πληροφορικά για το χρήστη, αυτή η συσκευή θα πρέπει να εγκατασταθεί να λειτουργήσει με μια ελάχιστη απόσταση 20 cm μεταξύ της συσκευής και του σώματος.

Δήλωση συμμόρφωσης



Η LG Electronics δια της παρούσης δηλώνει ότι ο ραδιοεξοπλισμός τύπου Πλυντήριο πιάτων είναι σε συμμόρφωση με την Οδηγία 2014/53/ΕΕ. Το πλήρες κείμενο της δήλωσης συμμόρφωσης ΕΕ είναι διαθέσιμο στην ακόλουθη διαδικτυακή διεύθυνση:

<http://www.lg.com/global/support/cedoc/cedoc#>

LG Electronics European Shared Service Centre B.V.

Krijgsman 1

1186 DM Amstelveen

Ολλανδία

Πληροφορίες σημείωσης για το λογισμικό ανοικτού κώδικα

Για τη λήψη του πηγαίου κώδικα που διέπεται από τις άδειες χρήσης GPL, LGPL, MPL και άλλες άδειες χρήσης ανοικτού κώδικα, ο οποίος περιλαμβάνεται στο προϊόν, επισκεφτείτε τη διεύθυνση <http://opensource.lge.com>.

Εκτός από τον πηγαίο κώδικα, διατίθενται προς λήψη όλοι οι αναφερόμενοι όροι αδειών χρήσης, οι αποποιήσεις εγγυήσεων και οι σημειώσεις πνευματικών δικαιωμάτων.

Η LG Electronics θα σας παρέχει επίσης τον κώδικα ανοιχτής πηγής σε μορφή CD-ROM έναντι χρέωσης που θα καλύπτει τα έξοδα της διανομής (όπως το κόστος των πολυμέσων, της αποστολής και της διαχείρισης), κατόπιν αιτήματος μέσω email στη διεύθυνση opensource@lge.com. Η προσφορά ισχύει για περίοδο τριών ετών από την τελευταία μας αποστολή αυτού του προϊόντος. Η προσφορά ισχύει για όλους τους παραλήπτες αυτής της πληροφορίας.

Smart Diagnosis

Αυτό το χαρακτηριστικό είναι διαθέσιμο μόνο σε μοντέλα με το λογότυπο  ή .

Χρησιμοποιήστε αυτό το χαρακτηριστικό για να διαγνώσετε και να επιλύσετε προβλήματα στη συσκευή σας.

ΣΗΜΕΙΩΣΗ

- Για λόγους που δεν οφείλονται σε αμέλεια της LGE, η υπηρεσία μπορεί να μην λειτουργεί λόγω εξωτερικών παραγόντων, όπως, μεταξύ άλλων, μη διαθέσιμο δίκτυο Wi-Fi, αποσύνδεση του δικτύου Wi-Fi, πολιτική του τοπικού καταστήματος εφαρμογών ή μη διαθεσιμότητα της εφαρμογής.
- Το χαρακτηριστικό ενδέχεται να υπόκειται σε αλλαγές χωρίς προηγούμενη ειδοποίηση και να έχει διαφορετική μορφή, ανάλογα με την τοποθεσία σας.

Χρήση του LG ThinQ για τη διάγνωση προβλημάτων

Αν αντιμετωπίζετε κάποιο πρόβλημα με τη συσκευή σας που διαθέτει λειτουργία Wi-Fi, αυτή μπορεί να μεταδώσει δεδομένα αντιμετώπισης προβλημάτων σε ένα smartphone χρησιμοποιώντας την εφαρμογή **LG ThinQ**.

- Εκκινήστε την εφαρμογή **LG ThinQ** και επιλέξτε το χαρακτηριστικό **Smart Diagnosis** από το μενού. Ακολουθήστε τις οδηγίες που παρέχονται από την εφαρμογή **LG ThinQ**.

Χρήση της ακουστικής διάγνωσης για τη διάγνωση προβλημάτων

Ακολουθήστε τις παρακάτω οδηγίες για να χρησιμοποιήσετε τη μέθοδο ακουστικής διάγνωσης.

- Εκκινήστε την εφαρμογή **LG ThinQ** και επιλέξτε το χαρακτηριστικό **Smart Diagnosis** από το μενού. Ακολουθήστε τις οδηγίες για την ακουστική διάγνωση που παρέχονται από την εφαρμογή **LG ThinQ**.

- 1 Πατήστε το κουμπί **Τροφοδοσία** για να ενεργοποιήσετε τη συσκευή.
- 2 Κρατήστε το μικρόφωνο του τηλεφώνου πάνω από το εικονίδιο **Smart Diagnosis**. Μην αγγίζετε άλλα κουμπιά.

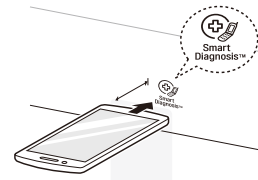

- 3 Πατήστε παρατεταμένα το πλήκτρο **Λήψη Κύκλου** ώστε εμφανιστεί στην οθόνη της συσκευής η αντίστροφη μέτρηση.
- 4 Αφού ολοκληρωθεί η μεταφορά δεδομένων, η διάγνωση θα εμφανιστεί στην εφαρμογή.

ΣΗΜΕΙΩΣΗ

- Για τα καλύτερα δυνατά αποτελέσματα, μην μετακινήσετε το τηλέφωνο ενώ μεταδίδονται οι τόνοι.

Για να διατηρηθεί η απόδοση και να αποτραπούν προβλήματα, ελέγχετε τακτικά το εξωτερικό και το εσωτερικό της συσκευής, μεταξύ άλλων τα φίλτρα και τους βραχιόνες ψεκασμού.

⚠ ΠΡΟΕΙΔΟΠΟΙΗΣΗ

- Κατά το καθάρισμα του εξωτερικού και του εσωτερικού της συσκευής, μην χρησιμοποιείτε κάποιο διάλυμα με βάση διαλυτικό όπως αραιωτικά ή ακετόνη. Μπορεί να προκαλέσει φωτιά ή έκρηξη.

ΣΗΜΕΙΩΣΗ

- Εάν δεν έχετε χρησιμοποιήσει τη συσκευή για μεγάλο χρονικό διάστημα, ανανεώστε το εσωτερικό εκτελώντας το πρόγραμμα Turbo ή Καθαρισμού μηχανήματος χωρίς απορρυπαντικό. Όταν ολοκληρωθεί ο κύκλος, καθαρίστε το εσωτερικό και το εξωτερικό της συσκευής σύμφωνα με τις οδηγίες Συντήρησης.
- Μην αφήνετε ζώα να παίζουν στο καλώδιο ρεύματος ή τον σωλήνα νερού.

Καθαρισμός του Εξωτερικού

Στις περισσότερες περιπτώσεις, το εξωτερικό της συσκευής μπορεί να καθαριστεί με ένα μαλακό υγρό πανί ή σφουγγάρι, και κατόπιν να στεγνώσει με ένα μαλακό πανί. Εάν η συσκευή έχει εξωτερικό από ανοξείδωτο χάλυβα, χρησιμοποιείτε ένα καθαριστικό για ανοξείδωτο χάλυβα.

Καθαρισμός του Εσωτερικού

Καθαρίζετε το εσωτερικό της συσκευής περιοδικά με ένα μαλακό, υγρό πανί ή σφουγγάρι για να αφαιρέσετε τρόφιμα και σωματίδια βρωμιάς.

Υπολείμματα φαγητού μπορεί να κολλήσουν στα στενά κενά μέσα στη συσκευή μετά από την ολοκλήρωση της πλύσης. Σκουπίστε όλα τα υπολείμματα τροφών.

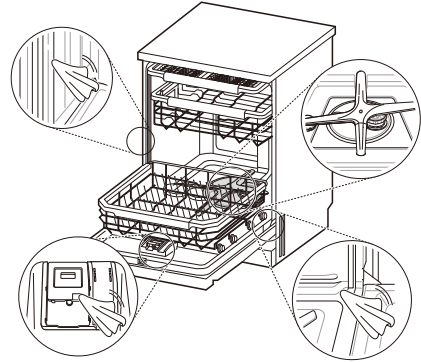

Χρήση κιτρικού οξέως

Αφαιρέστε από τη συσκευή όλα τα πιάτα, το καλάθι για μαχαιροπίρουνα και τη βάση στήριξης του καλάθιου για μαχαιροπίρουνα. Μόνον τα καλάθια θα πρέπει να παραμείνουν στον κάδο. Για καλύτερα αποτελέσματα, χρησιμοποιείτε σκόνη κιτρικού οξέως (θα τη βρείτε στο τμήμα κονσερβών των περισσότερων σούπερ μάρκετ ή ηλεκτρονικά). Μετρήστε 3 κουτάλια της σούπας (45 g) σκόνης κιτρικού οξέως. Γεμίστε το κύριο διαμέρισμα πλύσης με τη μετρημένη σκόνη.

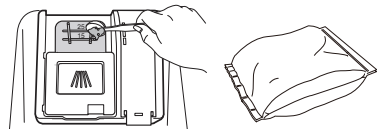

Χρήση Λευκού ξυδιού

Αν δεν βρείτε σκόνη κιτρικού οξέως, ρίξτε περίπου $\frac{3}{4}$ - $1 \frac{1}{4}$ κούπες (200-300 mL) λευκού ξυδιού σε ένα ρηχό μπολ και τοποθετήστε το στον επάνω στατήρα. Εκτελέστε τον Αυτόματο κύκλο. Μην χρησιμοποιείτε απορρυπαντικό. Όταν ολοκληρωθεί ο κύκλος, κάντε επανεκκίνηση.

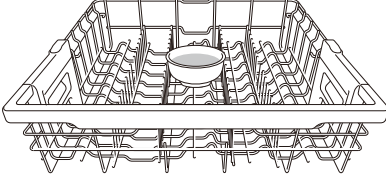

ΠΡΟΣΟΧΗ

- Μην ρίχνετε ξύδι απευθείας στη βάση.
- Υπερβολική χρήση ξυδιού μπορεί να προκαλέσει βλάβη στη συσκευή.

Περιοδική Συντήρηση και Φύλαξη

- Εάν θαλείτε για μία μεγάλη χρονική περίοδο κατά τη διάρκεια των θερμότερων μηνών, κλείστε τη βαλβίδα νερού και βγάλτε το καλώδιο τροφοδοσίας ή κλείστε τον διακόπτη. Καθαρίστε το φίλτρο, τον κάδο και τον διανεμητή για να αποτρέπονται οσμές.
- Εάν θαλείτε για παρατεταμένη χρονική περίοδο κατά τους κρύους μήνες και υπάρχει πιθανότητα θερμοκρασιών παγετού, προετοιμάστε για το χειμώνα τις γραμμές παροχής νερού και την ίδια τη συσκευή. Η προετοιμασία για το χειμώνα πρέπει να γίνει από εξουσιοδοτημένο προσωπικό σέρβις.

Καθαρισμός των Φίλτρων

- 1 Αφαιρέστε τον κάτω στατήρα και τοποθετήστε τον κάτω βραχίονα ψεκασμού ούτως ώστε ένα πιο μεγάλο V να ανοίγει προς τα εμπρός.
- 2 Γυρίστε το εσωτερικό φίλτρο αριστερόστροφα και βγάλτε το συναρμολογημένο εσωτερικό φίλτρο και το φίλτρο ανοξειδωτου χάλυβα.

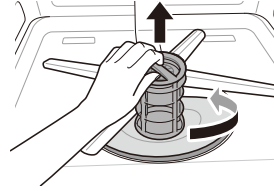

- 3 Καθαρίστε τα φίλτρα με μία μαλακή βούρτσα κάτω από τρεχούμενο νερό. Επανασυναρμολογήστε τα φίλτρα πριν τα εγκαταστήσετε ξανά.

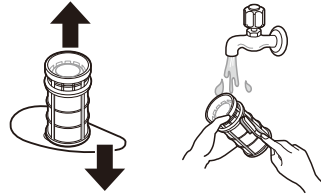

- 4 Για να αντικαταστήσετε τα συναρμολογημένα φίλτρα, τοποθετήστε τον βραχίονα ψεκασμού ούτως ώστε το πιο μεγάλο V να κοιτάζει προς τα εμπρός. Εφαρμόστε τα φίλτρα ξανά στον συγκρατητήρα φίλτρου και ασφαλίστε τα γυρίζοντας το εσωτερικό φίλτρο δεξιόστροφα μέχρι να κλειδώσει στη θέση του.

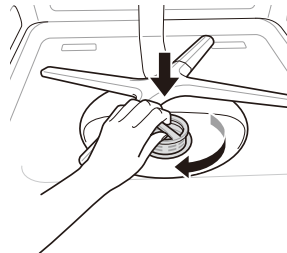

⚠ ΠΡΟΕΙΔΟΠΟΙΗΣΗ

- Προσέχετε τις αιχμηρές άκρες όταν χειρίζεστε το φίλτρο ανοξειδωτου χάλυβα.

⚠ ΠΡΟΣΟΧΗ

- Μετά από τη χρήση της συσκευής, τα σωματίδια τροφών φιλτράρονται από τα φίλτρα. Τυχόν υπολείμματα τροφίμων που δεν έχουν αφαιρεθεί μπορεί να προκαλέσουν άσχημες οσμές. Επιπροσθέτως, η αποστράγγιση μπορεί να αντιμετωπίσει κάποιο πρόβλημα λόγω των υπολειμμάτων τροφών που κολλάνε στα φίλτρα.

ΣΗΜΕΙΩΣΗ

- Κατά τη συναρμολόγηση, περιστρέψτε το σταθερά μέχρι να ασφαλίσει.

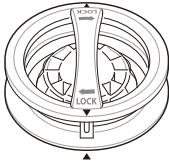

Καθαρισμός των Βραχιόνων Ψεκασμού

Εάν οι οπές του βραχίονα ψεκασμού φραγούν από κάποια υπολείμματα τροφών, τα πιάτα μπορεί να μην καθαρίσουν καλά λόγω ακατάλληλου ψεκασμού νερού.

Συνιστάται οι βραχίονες ψεκασμού να καθαρίζονται μία φορά ανά δύο εβδομάδες.

Καθαρισμός του κάτω βραχίονα ψεκασμού

- 1** Βεβαιωθείτε ότι οι οπές ψεκασμού νερού δεν είναι φραγμένες από σωματίδια τροφίμων.
- 2** Εάν τυχόν υπολείμματα τροφίμων φράζουν τις οπές του βραχίονα ψεκασμού, αφαιρέστε τα με μία καρφίτσα ή κάποιο αιχμηρό εργαλείο.

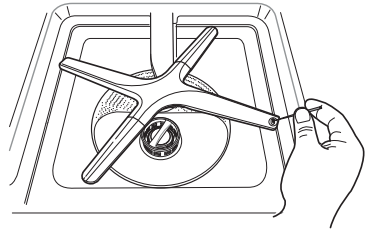

⚠ ΠΡΟΣΟΧΗ

- Για να μην σπάσουν τα άκρα μεταβλητής γωνίας του βραχίονα ψεκασμού, μην τα τραβάτε ούτε να τα περιστρέφετε με το χέρι.

Καθαρισμός του επάνω βραχίονα ψεκασμού

- 1 Τραβήξτε τον επάνω στατήρα προς τα εμπρός. Βεβαιωθείτε ότι οι οπές ψεκασμού νερού δεν είναι φραγμένες από σωματίδια τροφίμων.
- 2 Όταν απαιτείται καθαρισμός, αφαιρέστε τον επάνω βραχίονα ψεκασμού στρέφοντας το παξιμάδι στο κάτω μέρος του βραχίονα ψεκασμού $\frac{1}{8}$ της στροφής αριστερόστροφα και τραβώντας προς τα κάτω.

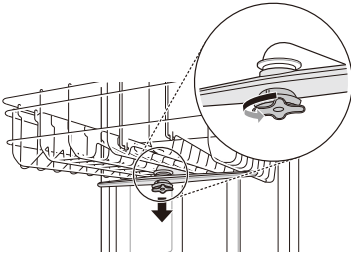

- 3 Αφαιρέστε σωματίδια τροφίμων ξεπλύνοντας ή ανακινώντας τον βραχίονα ψεκασμού.
- 4 Εάν τυχόν υπολείμματα τροφίμων φράζουν τις οπές του βραχίονα ψεκασμού, αφαιρέστε τα με μία καρφίτσα ή κάποιο αιχμηρό εργαλείο.

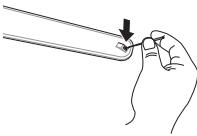

- 5 Μετά από την αφαίρεση των υπολειμμάτων τροφίμων, καθαρίστε τις οπές στους βραχίονες ψεκασμού με τρεχούμενο νερό.

- 6 Μετά από τον καθαρισμό του επάνω βραχίονα ψεκασμού, πατήστε τον για να μπει στη θέση του. Γυρίστε το παξιμάδι δεξιόστροφα κατά $\frac{1}{8}$ της στροφής για να βεβαιωθείτε ότι το παξιμάδι θα κλειδώσει ξανά στη θέση του.

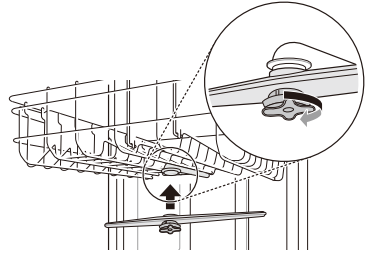

- 7 Μετά από τη συναρμολόγηση, ελέγξτε κατά πόσο οι βραχίονες ψεκασμού περιστρέφονται ελεύθερα.

Καθαρισμός του Φίλτρου του Εύκαμπτου σωλήνα παροχής νερού

- 1 Βγάλτε τη συσκευή από την πρίζα.
- 2 Κλείστε τη βρύση νερού.
- 3 Ξεβιδώστε τον εύκαμπτο σωλήνα παροχής νερού.
- 4 Αφαιρέστε την τσιμούχα και το πλαστικό φίλτρο με μια μικρή τσιμπίδα ή με ένα ψαλίδι.

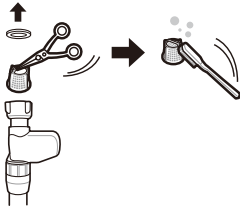

- 5 Τοποθετήστε ξανά το φίλτρο και το παρέμβυσμα και βεβαιωθείτε ότι κάθετα σωστά.
- 6 Τοποθετήστε ξανά και ασφαλίστε τον εύκαμπτο σωλήνα παροχής νερού με την αντίθετη σειρά. Μη χρησιμοποιήσετε κάποιο εργαλείο για να σφίξετε τον εύκαμπτο σωλήνα. Μπορείτε να χρησιμοποιήσετε ένα μαλακό πανί για να υποβοηθήσετε το σφίξιμο με το χέρι.

ΣΗΜΕΙΩΣΗ

- Ένα φίλτρο είναι τοποθετημένο στην είσοδο της σύνδεσης του εύκαμπτου σωλήνα παροχής νερού.
- Εάν ρέει ανεπαρκές νερό στη συσκευή, δείτε εάν το φίλτρο δεν είναι φραγμένο.
- Εάν υπάρχει διαρροή, θα χρειαστεί να ελεγχθεί ο εύκαμπτος σωλήνας παροχής νερού για κατάλληλη σύνδεση.
- Μην σφίγγετε ποτέ υπερβολικά τη βαλβίδα παροχής νερού ούτε να χρησιμοποιείτε μηχανικές συσκευές για να σφίξετε.
- Κατά την επανασυναρμολόγηση της τσιμούχας και του φίλτρου, βεβαιωθείτε ότι δεν υπάρχει χώμα ή χαλίκι που μπορεί να έχουν προέλθει από την παροχή νερού.

Η συσκευή είναι εξοπλισμένη με ένα αυτόματο σύστημα παρακολούθησης σφαλμάτων για τον εντοπισμό και τη διάγνωση προβλημάτων σε πρώιμο στάδιο. Εάν η συσκευή δεν λειτουργεί σωστά ή δεν λειτουργεί καθόλου, ελέγξτε τα παρακάτω πριν ζητήσετε σέρβις:

Διάγνωση προβλημάτων

Πρόβλημα	Πιθανή αιτία	Λύσεις
Η συσκευή δεν λειτουργεί.	Η πόρτα δεν είναι εντελώς κλειστή.	<ul style="list-style-type: none"> • Ισιώστε ξανά τη συσκευή.
	Η παροχή ρεύματος ή το καλώδιο τροφοδοσίας δεν είναι συνδεδεμένα.	<ul style="list-style-type: none"> • Συνδέστε σωστά την παροχή ή το το καλώδιο ρεύματος.
	Όταν είναι ενεργοποιημένη η λειτουργία κλειδώματος, εμφανίζεται στην οθόνη η ένδειξη  .	<ul style="list-style-type: none"> • Απενεργοποίηση του πλήκτρου Κλειδώμα Πίνακα Χειρισμού. • Πατήστε παρατεταμένα τα πλήκτρα Μισό Φορτίο και Εξοικονόμηση Ενέργειας ταυτόχρονα για 3 δευτερόλεπτα για να ενεργοποιήσετε το Κλειδώμα.
	Έχει καεί η ασφάλεια τήξεως ή έχει γίνει απόρριξη του διακόπτη κυκλώματος.	<ul style="list-style-type: none"> • Αντικαταστήστε την ασφάλεια ή επαναφέρετε τον διακόπτη κυκλώματος.
Η συσκευή παράγει συνεχώς ήχο όταν ανοίγει η πόρτα, κατά τη διάρκεια ή ακριβώς μόλις ολοκληρωθεί ένας κύκλος.	Τα περιεχόμενα της συσκευής καίνε και θα πρέπει προσέχετε κατά τη τοποθέτηση των χεριών μέσα στη συσκευή.	<ul style="list-style-type: none"> • Κλείστε την πόρτα μέχρι να κρυώσει η συσκευή και τα πιάτα. Ο ήχος θα σταματήσει εάν η πόρτα είναι κλειστή ή πέσει η εσωτερική θερμοκρασία.
Το νερό παραμένει στο κάρτερ μετά από την ολοκλήρωση του κύκλου.	Ο σωλήνας νερού είναι τσακισμένος ή φραγμένος.	<ul style="list-style-type: none"> • Προσαρμόστε τον εύκαμπτο σωλήνα ή απομακρύνετε τυχόν εμφράξεις.
	Το νερό μπορεί να παραμείνει, εάν διακοπεί η παροχή ρεύματος πριν από τη φυσιολογική ολοκλήρωση του κύκλου ή αποσυνδεθεί χειροκίνητα.	<ul style="list-style-type: none"> • Κάντε επανεκκίνηση του κύκλου.
Οι βραχίονες ψεκασμού δεν περιστρέφονται ομαλά.	Οι οπές στους βραχίονες ψεκασμού έχουν φράξει από σωματίδια τροφίμων.	<ul style="list-style-type: none"> • Καθαρίστε τις οπές στους βραχίονες ψεκασμού.
Το επάνω καλάθι είναι στραβό.	Το καλάθι δεν είναι καλά προσαρμοσμένο.	<ul style="list-style-type: none"> • Δείτε τη ενότητα Επάνω στατήρας Ρυθμιζόμενου ύψους.
Οι λυχνίες δεν φωτίζονται.	Δεν έχει συνδεθεί το ρεύμα.	<ul style="list-style-type: none"> • Συνδέστε την παροχή ρεύματος.
Υπάρχει υπερβολικός αφρός μέσα στη συσκευή.	Δεν έχει χρησιμοποιηθεί απορρυπαντικό κατάλληλο για τη συσκευή.	<ul style="list-style-type: none"> • Χρησιμοποιείτε το απορρυπαντικό αποκλειστικά για τη συσκευή.
	Υπερβολική ποσότητα λαμπρυντικού μπορεί να προκαλέσει αφρό.	<ul style="list-style-type: none"> • Μειώστε τη στάθμη διανομής λαμπρυντικού.







Πρόβλημα	Πιθανή αιτία	Λύσεις
Έχει μείνει απορρυπαντικό στον διανεμητή απορρυπαντικού.	Δεν είναι αλφαδιασμένο το επάνω καλάθι.	<ul style="list-style-type: none"> • Προσαρμόστε το αριστερό/δεξί ύψος του επάνω στατήρα.
	Το απορρυπαντικό δεν μπορεί να διανεμηθεί επειδή η κακή στοίβαξη των πιάτων αποτρέπει το αυτόματο άνοιγμα του διανεμητή απορρυπαντικού.	<ul style="list-style-type: none"> • Τακτοποιείτε σωστά τα πιάτα και πάντα να στεγνώνετε τον διανεμητή πριν προσθέσετε νέο απορρυπαντικό ούτως ώστε να μην συσσωρεύεται.
Υπάρχει διαρροή νερού από τη συσκευή.	Η πόρτα μπορεί να μην έχει κλείσει λόγω κλίσης της συσκευής. Σε αυτή την περίπτωση μπορεί να επέλθει διαρροή νερού.	<ul style="list-style-type: none"> • Ελέγξτε τη στάθμιση προσαρμόζοντας το πόδι.
	Η λάθος εγκατάσταση του εύκαμπτου σωλήνα αποστράγγισης μπορεί να προκαλέσει διαρροή νερού.	<ul style="list-style-type: none"> • Ελέγξτε το τμήμα σύνδεσης του σωλήνα αποστράγγισης.
	Εάν η συσκευή είναι απενεργοποιημένη, η διαρροή νερού μπορεί να προκληθεί λόγω κακής σύνδεσης με τη βρύση.	<ul style="list-style-type: none"> • Ελέγξτε τη σύνδεση με τον εύκαμπτο σωλήνα παροχής νερού.
Θάμπωμα στα ποτήρια.	Συνδυασμός υπερβολικής ποσότητας απορρυπαντικού και σκληρού νερού.	<ul style="list-style-type: none"> • Χρησιμοποιείτε λιγότερο απορρυπαντικό και χρησιμοποιείτε ένα βοήθημα έκπλυσης για να ελαχιστοποιηθεί το πρόβλημα. • Ελέγξτε τη ρύθμιση του συστήματος αποσκλήρυνσης.
Μαύρα ή γκριζα στίγματα στα πιάτα.	Τα στοιχεία αλουμινίου τρίβονται επάνω στα πιάτα κατά τη διάρκεια του κύκλου.	<ul style="list-style-type: none"> • Επανατοποθέτηση των πιάτων.
Κίτρινο ή καφέ φιλμ στις εσωτερικές επιφάνειες της συσκευής.	Λεκέδες από καφέ ή τσάι.	<ul style="list-style-type: none"> • Εξαλείψτε τον λεκέ χρησιμοποιώντας ένα προϊόν αφαίρεσης λεκέδων.
Το κίτρινο νερό παραμένει μέσα στο πλυντήριο πιάτων	Κατά την αρχική χρήση της συσκευής, το κίτρινο νερό μπορεί να παράγεται στη δεξαμενή αποσκλήρυνσης νερού.	<ul style="list-style-type: none"> • Πρόκειται για φυσιολογική κατάσταση η οποία είναι αβλαβής για τους ανθρώπους. Εξαφανίζεται μετά από 1~3 κύκλους.

Πρόβλημα	Πιθανή αιτία	Λύσεις
Κηλίδες και σχηματισμός φιλμ επάνω στα πιάτα.	Χρησιμοποιήθηκε λάθος ποσότητα απορρυπαντικού.	• Χρησιμοποιείτε τη συνιστώμενη ποσότητα απορρυπαντικού.
	Υπερφόρτωση.	• Μη υπερφορτώνετε τη συσκευή.
	Λανθασμένη τοποθέτηση.	• Ανατρέξτε στην ενότητα Λειτουργία.
	Ανεπαρκής πίεση νερού.	• Η πίεση νερού θα πρέπει να είναι μεταξύ 20 και 80 psi.
	Ανεπαρκές απορρυπαντικό.	• Προσθέστε τη συνιστώμενη ποσότητα απορρυπαντικού. Ανατρέξτε στην ενότητα Λειτουργία.
	Ο διανεμητής βοηθήματος έκπλυσης είναι κενός.	• Γεμίστε τον διανεμητή λαμπρυντικού.
	Το αποσκληρυντικό νερού δεν έχει αλάτι ή το αλάτι είναι ανεπαρκές.	• Ελέγξτε κατά πόσο υπάρχει αλάτι στο αποσκληρυντικό νερού.
	Το επίπεδο σκληρότητας νερού μπορεί να έχει ρυθμιστεί υπερβολικά χαμηλά.	• Αυξήστε την τιμή ρύθμισης του επιπέδου σκληρότητας.
	Το βοήθημα έκπλυσης μπορεί να είναι ανεπαρκές.	• Γεμίστε τον διανεμητή λαμπρυντικού ή αυξήστε τη στάθμη διανομής.
	Συσώρευση αλάτων στον κάδο	• Αφαιρέστε όλα τα πιάτα, το καλάθι για μαχαιροπίρουνα και τον συγκρατητήρα του καλαθιού για μαχαιροπίρουνα από τη συσκευή. Μόνον οι στατήρες θα πρέπει να παραμένουν στον κάδο. Για τα καλύτερα αποτελέσματα, χρησιμοποιείτε σκόνη κιτρικού οξέως (βρίσκεται στα τμήματα κονσερβών των περισσότερων παντοπωλείων ή ηλεκτρονικά). Μετρήστε 3 κουτάλια της σούπας (45 g) σκόνης κιτρικού οξέως. Γεμίστε το κύριο διαμέρισμα πλύσης με τη μετρημένη σκόνη. Αν δεν βρείτε σκόνη κιτρικού οξέως, ρίξτε περίπου ¾ - 1 ¼ κούπες (200-300mL) λευκού ξυδιού σε ένα ρηχό μπολ και τοποθετήστε το στον επάνω στατήρα. Εκτελέστε τον Αυτόματο κύκλο. Μην χρησιμοποιείτε απορρυπαντικό. Όταν τελειώσει ο κύκλος, εκτελέστε τον ξανά.

Πρόβλημα	Πιθανή αιτία	Λύσεις
Οσμή	Ο προηγούμενος κύκλος σταμάτησε πριν από την ολοκλήρωση και το υπολειπόμενο νερό παραμένει μέσα στη συσκευή.	<ul style="list-style-type: none"> Ενεργοποιήστε το ρεύμα, εκτελέστε την επιλογή Ακύρωση κύκλου για να απομακρύνετε το υπολειπόμενο νερό, κατόπιν εκτελέστε τον Γρήγορο κύκλο χρησιμοποιώντας απορρυπαντικό όμως με τη συσκευή άδεια.
	Υπάρχει φαγητό στο κάτω μέρος της μονάδας ή στο φίλτρο.	<ul style="list-style-type: none"> Καθαρίστε το φίλτρο και το εσωτερικό σύμφωνα με την ενότητα Συντήρηση του εγχειριδίου χρήστη.
	Άπλυτα πιάτα έχουν παραμείνει στη μονάδα για μεγάλο χρονικό διάστημα.	<ul style="list-style-type: none"> Εκτελέστε τον κύκλο με μία κούπα λευκού ξυδιού σε ένα ποτήρι ή μπολ που είναι κατάλληλο για τη συσκευή επάνω στον επάνω στατήρα. (Το ξύδι είναι ένα οξύ με συνεχή χρήση θα μπορούσε να προκαλέσει βλάβη στη συσκευή σας.)
Μένουν υπολείμματα τροφίμων επάνω στα πιάτα.	Εσφαλμένη επιλογή κύκλου.	<ul style="list-style-type: none"> Επιλέξτε τον σωστό κύκλο με βάση το επίπεδο βρωμιάς και τον τύπο των πιατικών που πλένονται.
	Η θερμοκρασία νερού είναι υπερβολικά χαμηλή.	<ul style="list-style-type: none"> Ελέγξτε τη σύνδεση παροχής νερού ή τη ρύθμιση του θερμοαντήρα νερού.
	Δεν χρησιμοποιήθηκε απορρυπαντικό πλυντηρίου πιάτων.	<ul style="list-style-type: none"> Χρησιμοποιείτε το συνιστώμενο απορρυπαντικό.
	Χαμηλή πίεση νερού εισόδου.	<ul style="list-style-type: none"> Η πίεση νερού θα πρέπει να είναι μεταξύ 20 και 80 psi.
	Οι σπές ακροφυσίου νερού στους βραχίονες ψεκασμού είναι φραγμένες.	<ul style="list-style-type: none"> Καθαρίστε τους βραχίονες ψεκασμού.
	Ακατάλληλη τοποθέτηση των πιάτων.	<ul style="list-style-type: none"> Βεβαιωθείτε ότι τα πιάτα δεν εμποδίζουν την περιστροφή του βραχίονα ψεκασμού ούτε παρεμποδίζουν τον διανεμητή απορρυπαντικού.
	Τα φίλτρα είναι φραγμένα.	<ul style="list-style-type: none"> Καθαρίστε τα φίλτρα.
	Υπερβολικά πολλά υπολείμματα τροφίμων στα πιάτα που δεν έχουν αφαιρεθεί.	<ul style="list-style-type: none"> Τα μεγάλα σωματίδια των υπολειμμάτων τροφίμων θα πρέπει να αφαιρεθούν από τα πιάτα πριν ξεκινήσει η πλύση.

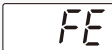
Πρόβλημα	Πιθανή αιτία	Λύσεις
Θόρυβος	Κάποιο επίπεδο θορύβου είναι φυσιολογικό κατά τη διάρκεια της λειτουργίας.	<ul style="list-style-type: none"> • Άνοιγμα καλύμματος απορρυπαντικού. • Αποστραγγίστε την αντλία στην αρχή του κύκλου αποστράγγισης.
	Η συσκευή δεν είναι αλφαδιασμένη.	<ul style="list-style-type: none"> • Προσαρμόστε τα πόδια στάθμισης.
	Ο βραχίονας ακροφυσίου χτυπάει στα πιάτα.	<ul style="list-style-type: none"> • Επανατοποθέτηση των πιάτων.
	Η πίεση νερού είναι υπερβολικά υψηλή.	<ul style="list-style-type: none"> • Προσαρμόστε την πίεση νερού.
Τα πιάτα δεν στεγνώνουν.	Κενός διανεμητής παράγοντα έκπλυσης.	<ul style="list-style-type: none"> • Ελέγξτε αν είναι άδειος ο διανομέας λαμπρυντικού και συμπληρώστε με λαμπρυντικό. Για καλύτερο στέγνωμα, ανοίξτε ελαφρώς την πόρτα μετά τη λειτουργία.
	Οι ταμπλέτες ενδέχεται να μην περιέχουν λαμπρυντικό. Κάτι τέτοιο μειώνει την αποδοτικότητα του στεγνώματος.	<ul style="list-style-type: none"> • Προτιμήστε κάποια ταμπλέτα που περιέχει λαμπρυντικό (σε περίπτωση που δεν είστε βέβαιοι, επικοινωνήστε με τον κατασκευαστή). Εναλλακτικά, αν οι ταμπλέτες δεν περιέχουν λαμπρυντικό, μπορείτε να προσθέσετε λαμπρυντικό στον διανομέα.
	Έχει επιλεγεί κύκλος πλύσης χωρίς την επιλογή Επιπλέον στεγνώματος.	<ul style="list-style-type: none"> • Επιλέξτε κάποιον κύκλο που έχει επιλεγμένο από προεπιλογή το Επιπλέον στέγνωμα.
Η οικιακή σας συσκευή και το κινητό δεν είναι συνδεδεμένα με το ασύρματο δίκτυο.	Ο κωδικός για το ασύρματο δίκτυο στο οποίο προσπαθείτε να συνδεθείτε δεν είναι σωστός.	<ul style="list-style-type: none"> • Βρείτε το ασύρματο δίκτυο στο οποίο είναι συνδεδεμένο το κινητό σας και αφαιρέστε το. Κατόπιν καταχωρήστε τη συσκευή στο LG SmartThinQ.
	Η χρήση δεδομένων για το κινητό σας είναι ενεργοποιημένη.	<ul style="list-style-type: none"> • Απενεργοποιήστε τη χρήση δεδομένων του κινητού σας και καταχωρήστε τη συσκευή χρησιμοποιώντας το ασύρματο δίκτυο.
	Το όνομα του ασύρματου δικτύου (SSID) δεν έχει οριστεί σωστά.	<ul style="list-style-type: none"> • Το όνομα του ασύρματου δικτύου (SSID) θα πρέπει να είναι ένας συνδυασμός Αγγλικών γραμμάτων και αριθμών. (Μη χρησιμοποιείτε ειδικούς χαρακτήρες)
	Η συχνότητα του δρομολογητή δεν είναι 2,4 GHz.	<ul style="list-style-type: none"> • Υποστηρίζεται μόνο η συχνότητα 2,4 GHz. Ρυθμίστε το δρομολογητή στα 2,4 GHz και συνδέστε τη συσκευή στον ασύρματο δρομολογητή. Για να ελέγξετε τη συχνότητα του δρομολογητή, ελέγξτε με τον πάροχο του διαδικτύου σας ή τον κατασκευαστή του δρομολογητή.
	Η απόσταση μεταξύ της συσκευής και του δρομολογητή είναι πολύ μεγάλη.	<ul style="list-style-type: none"> • Εάν η απόσταση μεταξύ της συσκευής και του δρομολογητή είναι πολύ μεγάλη, το σήμα μπορεί να είναι ασθενές και η σύνδεση να μην πραγματοποιηθεί με τη σωστή ρύθμιση. Μετακινήστε τη θέση του δρομολογητή ώστε να είναι πιο κοντά στη συσκευή.

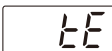
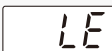
Κωδικοί σφάλματος

Πρόβλημα	Πιθανή αιτία	Λύσεις
	Πρόβλημα στην είσοδο νερού.	<ul style="list-style-type: none"> • Ελέγξτε τον σωλήνα παροχής, αν είναι φραγμένος, τσακισμένος ή παγωμένος. • Ελέγξτε την τροφοδοσία νερού.
	Πρόβλημα Αποστράγγισης.	<ul style="list-style-type: none"> • Δείτε για έναν φραγμένο, διπλωμένο ή παγωμένο σωλήνα αποστράγγισης.
	Η υποδοχή αποβλήτων είναι φραγμένη.	<ul style="list-style-type: none"> • Αφαιρέστε τις οπές στην υποδοχή αποβλήτων.
	Τα φίλτρα είναι φραγμένα.	<ul style="list-style-type: none"> • Καθαρίστε τα φίλτρα.
	Υπερβολικός αφρισμός που προκαλείται από ακατάλληλο απορρυπαντικό, όπως υγρό πιάτων.	<ul style="list-style-type: none"> • Μη χρησιμοποιείτε υγρά πιάτων. Χρησιμοποιείτε μόνον απορρυπαντικά που έχουν σχεδιαστεί για χρήση σε αυτόματα πλυντήρια πιάτων. • Για να αφαιρέσετε τα υπολείμματα απορρυπαντικού στον κάδο, ρίξτε περίπου 100~200 ml γάλακτος σε ρηχό μπολ, τοποθετήστε το στον επάνω στατήρα και κατόπιν εκτελέστε τη συσκευή στον κύκλο Αυτόματο.
	Η συσκευή δεν έχει αλφαδιαστεί.	<ul style="list-style-type: none"> • Βεβαιωθείτε ότι η συσκευή είναι κατάλληλα επίπεδη.
	Υπερβολική παροχή νερού.	<ul style="list-style-type: none"> • Αν το ίδιο πρόβλημα εμφανιστεί ξανά, ζητήστε σέρβις.
	Υπάρχει διαρροή νερού.	
	Αστοχία κυκλώματος θέρμανσης.	
	Αστοχία θερμίστορα	
	Πρόβλημα κινητήρα	
	Πρόβλημα στον κινητήρα Vario	

Δελτίο προϊόντος_Κατ' εξουσιοδότηση κανονισμός της επιτροπής (ΕΕ) αρ. 1059/2010				
Όνομα ή εμπορικό σήμα προμηθευτή	LG			
Αναγνωριστικό μοντέλου του προμηθευτή	DF415***	DF315***	DF215**	
Όνομαστική χωρητικότητα, σε συνήθη σερβίτσια, για τον συνήθη κύκλο καθαρισμού	14	14	14	τεμ.
Κατηγορία Ενεργειακής απόδοσης	A+++	A++	A++	
Απενεμήθη "EU Ecolabel" σύμφωνα με τον Αρ. Κανονισμού (ΕΚ) 66/2010	Όχι	Όχι	Όχι	
Ενεργειακή κατανάλωση "X" kWh ανά έτος, επί τη βάση 280 κανονικών κύκλων πλύσης με γέμισμα με κρύο νερό και κατανάλωση της λειτουργίας χαμηλής ισχύος. Η πραγματική κατανάλωση ενέργειας θα εξαρτηθεί από τον τρόπο χρήσης της συσκευής.	237	266	266	kWh/έτος
Η ενεργειακή κατανάλωση (Et) του κανονικού κύκλου πλύσης	0.83	0.93	0.93	kWh
Η ενεργειακή κατανάλωση σε κατάσταση απενεργοποίησης	0.49	0.49	0.49	W
Η ενεργειακή κατανάλωση σε κατάσταση αναμονής	4	4	4	W
Κατανάλωση νερού «X» λίτρα ανά έτος, επί τη βάση 280 κανονικών κύκλων πλύσης. Η πραγματική κατανάλωση νερού θα εξαρτηθεί από τον τρόπο χρήσης της συσκευής.	2700	2700	2700	λίτρα/έτος
Κατηγορία αποτελεσματικότητας στεγνώματος «X» σε κλίμακα από G (λιγότερο αποτελεσματικό) έως A (πλέον αποτελεσματικό)	A	A	A	
Ο κύκλος «Eco» είναι ο τυπικός κύκλος πλύσης στον οποίο αναφέρονται οι πληροφορίες στην πινακίδα και στο δελτίο προϊόντος. Το πρόγραμμα αυτό είναι το κατάλληλο για τον καθαρισμό κανονικά λερωμένων σκευών και είναι το πιο αποδοτικό πρόγραμμα από άποψη κατανάλωσης ενέργειας και νερού.				
Διάρκεια προγράμματος για τον κανονικό κύκλο πλύσης	190	195	195	λεπτά
Η διάρκεια της λειτουργίας παραμονής ενεργό (TI)	1	1	1	λεπτά
Εκπομπές αερόφερτου ακουστικού θορύβου	41	42	44	dB(A)
Ανεξάρτητο όρθιο				

Υπόμνημα

