



LG

Life's Good

MANUAL DE USUARIO TV LCD / TV LCD LED / TV DE PLASMA

Antes de utilizar el equipo, lea este manual con atención y consérvelo para consultarlo cuando lo necesite.

LICENCIAS

Las licencias admitidas pueden diferir según el modelo. Para obtener más información acerca de las licencias, visite www.lg.com.



Fabricado bajo licencia de Dolby Laboratories. "Dolby" y el símbolo de la doble D son marcas comerciales de Dolby Laboratories.



HDMI, el logotipo HDMI y High-Definition Multimedia Interface son marcas comerciales o marcas comerciales registradas de HDMI Licensing LLC.



ACERCA DE DIVX VIDEO: DivX® es un formato de vídeo digital creado por DivX, LLC, una empresa subsidiaria de Rovi Corporation. Este dispositivo cuenta con la certificación oficial DivX Certified® para reproducir vídeo DivX. Visite www.divx.com si desea obtener más información y herramientas de software para convertir sus archivos a vídeo DivX.

ACERCA DE DIVX VIDEO-ON-DEMAND: este dispositivo DivX Certified® deberá registrarse para poder reproducir películas DivX Video-on-Demand (VOD) que haya comprado. Para obtener el código de registro, localice la sección DivX VOD en el menú de configuración del dispositivo. Visite vod.divx.com para obtener más información sobre cómo completar el registro.

"Con DivX Certified® puede reproducir vídeo DivX® hasta HD 1080p, incluido el contenido premium".

"DivX®, DivX Certified® y los logotipos asociados son marcas comerciales de Rovi Corporation o sus empresas subsidiarias y se utilizan con licencia."

"Protegidos por una o más de las siguientes patentes de los EE.UU.:
7,295,673; 7,460,668; 7,515,710; 7,519,274"

CONTENIDO

2 LICENCIAS

6 MONTAJE Y PREPARACIÓN

- 6 Desembalaje
- 9 Compra por separado
- 9 Piezas y botones
- 16 Elevación y desplazamiento de la TV
- 16 Configuración de la TV
 - 16 - Colocación del soporte
 - 20 - Montaje sin el soporte de escritorio
 - 21 - Montaje en una mesa
 - 22 - Montaje en una pared
 - 24 - Cómo mantener los cables recogidos
 - 25 - Colocación de la pantalla
 - 25 - Conexión de la TV

26 MANDO A DISTANCIA

30 RECEPCIÓN DE TV

- 30 Conexión de la antena
- 30 Encendido de la TV por primer vez
- 31 Recepción de TV
- 31 Administración de programas
 - 31 - Configuración automática de programas
 - 33 - Configuración de cable DTV (sólo en el modo de cable)
 - 34 - Configuración manual de programas (en el modo digital)
 - 35 - Configuración manual de programas (en el modo analógico)
 - 36 - Booster
 - 36 - Edición de la lista de programas
 - 38 - Información CI [interfaz común]
 - 39 - Selección de la lista de programas

- 40 EPG (Guía electrónica de programación) (sólo en modo digital)
 - 40 - Activación/desactivación de la EPG
 - 40 - Selección de un programa
 - 41 - Modo de guía AHORA/SIGUIENTE
 - 41 - Modo de guía de 8 días
 - 41 - Modo de cambio de fecha
 - 41 - Cuadro de descripción ampliada
 - 41 - Modo de ajuste de grabación/recordatorio
 - 41 - Modo de ajuste de recordatorio
 - 42 - Modo de lista de programación
 - 42 Uso de opciones adicionales
 - 42 - Ajuste del formato
 - 44 - Cambio de los modos AV
 - 44 - Uso de la lista de entradas
 - 45 - Bloqueo de los botones de la TV (bloqueo infantil)
 - 46 Uso de los menús rápidos
 - 47 Uso de la función de asistencia al cliente
 - 47 - Prueba de actualización de software
 - 48 - Prueba de imagen/sonido
 - 48 - Uso de la prueba de señal
 - 48 - Uso de la información del producto o servicio

49 IMÁGENES EN 3D

- 49 Tecnología en 3D
 - 50 - Cuándo usar las gafas 3D
 - 50 - Distancia de visualización de imágenes en 3D
- 51 Visualización de imágenes en 3D

53 ENTRETENIMIENTO

- 53 - Conexión a una red con cables
- 54 - Estado de red
- 55 - Conexión de dispositivos de almacenamiento USB
- 56 - Búsqueda de archivos
- 57 - Reproducción de películas
- 60 - Visualización de fotos
- 62 - Cómo escuchar música
- 64 - Guía de VOD de DivX®

65 PERSONALIZACIÓN DE LOS AJUSTES DE TV

- 65 Acceso a los menús principales
- 66 Personalización de los ajustes
- 66 - Ajustes de CONFIGURACIÓN
- 67 - Ajustes de IMAGEN
- 73 - Ajustes de AUDIO
- 76 - Ajustes de HORA
- 77 - Ajustes de CERRAR
- 78 - Ajustes de OPCIÓN
- 81 - Ajustes de RED

82 CONEXIONES

- 83 Descripción general de las conexiones
- 84 Conexión a un receptor HD, reproductor de DVD o vídeo
- 84 - Conexión HDMI
- 84 - Conexión de DVI a HDMI
- 84 - Conexión de componentes
- 85 - Conexión con euroconector
- 86 - Conexión compuesta
- 86 Conexión a un PC
- 86 - Conexión HDMI
- 86 - Conexión de DVI a HDMI
- 86 - Conexión RGB
- 87 Conexión a un sistema de audio
- 87 - Conexión óptica de audio digital
- 88 - Conexión de auriculares
- 88 Conexión de un dispositivo USB
- 88 Conexión a un módulo CI
- 89 Conexión SIMPLINK
- 89 - Activación de la función SIMPLINK

90 TELETXTO

- 90 Encendido/apagado
- 90 Texto simple
- 90 - Selección de páginas
- 90 Texto superior
- 90 - Selección de grupos/bloques/páginas
- 90 - Selección directa de páginas

- 91 Fasttext
- 91 - Selección de páginas
- 91 Funciones de teletexto especiales

92 TELETXTO DIGITAL

- 92 Teletexto dentro del servicio digital
- 92 Teletexto en el servicio digital

93 MANTENIMIENTO

- 93 Limpieza de la TV
- 93 - La pantalla y el marco
- 93 - La carcasa y el soporte
- 93 - Cable de alimentación
- 94 Cómo impedir las imágenes "quemadas" o "impresas" en la pantalla de la TV

95 SOLUCIÓN DE PROBLEMAS

97 ESPECIFICACIONES

109 CÓDIGOS IR

110 CONFIGURACIÓN DEL DISPOSITIVO DE CONTROL EXTERNO

- 110 Configuración RS-232C
- 110 Tipo de conector
macho D-Sub de 9 patillas
- 110 Configuraciones de RS-232C
- 111 Parámetros de comunicación
- 111 Lista de referencia de comandos
- 112 Protocolo de transmisión/recepción

MONTAJE Y PREPARACIÓN

Desembalaje

Compruebe si se incluyen los siguientes elementos con el producto. Si falta algún accesorio, póngase en contacto con el distribuidor local donde haya comprado el producto. Las ilustraciones que aparecen en este manual pueden ser diferentes con respecto a los elementos y el producto reales.

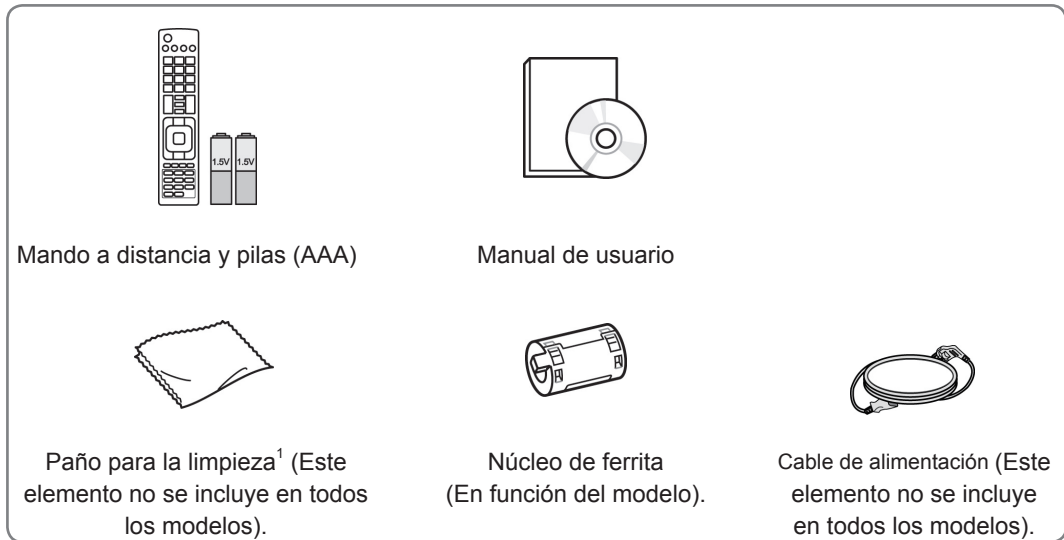

1 Limpie suavemente las manchas de la carcasa con el paño para la limpieza.

Sólo los modelos 42/50PT25**, 50/60PV25**, 42/50PT35**, 50PV35**, 50/60PZ25**, 42/50PW45**, 50/60PZ55**, 42/50PT45**

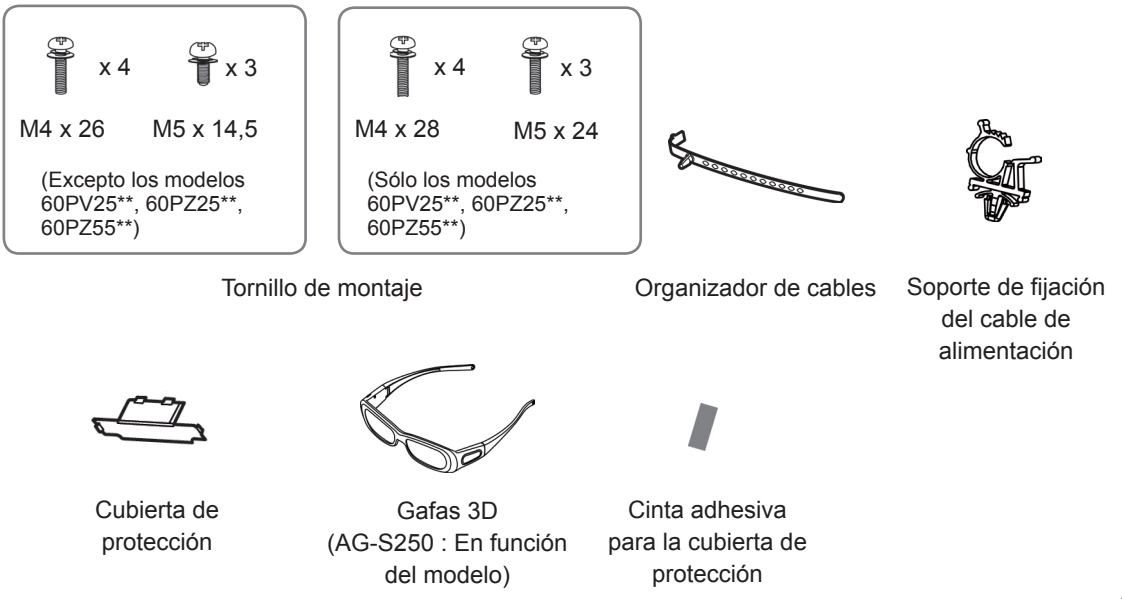

Sólo el modelo 22LK33**



Organizador de cables



Cubierta de protección

Sólo los modelos 19/22/26LV25**, 22/26LV55**, 19/22LV23**



x 2



x 2

(M4x6)
(Excepto los modelos 19/22LV23**)

(M4x16)

Tornillo de montaje



x 4

M4 x 14
(Sólo los modelos 19/22LV23**)



Organizador de cables



Adaptador de CC

Sólo los modelos 26/32LK33**, 32/37/42LK43**, 32/42/47LK53**, 32/37/42LK45**, 32/42LK55**, 47LK95**, 32/37/42LK46**



x 8

(M4x20)

Tornillo de montaje



(Excepto para el modelo 47LK53**, 47LK95**)

Tornillo de fijación



Cubierta de protección



(Sólo los modelos 47LK95**)

Gafas 3D de PRFV¹

Sólo los modelos 32LV25**, 32/37/40/42/47LV35**, 32/42/47/55LV45**, 32/37/42/47LV45**, 32/42LV34**, 42/47LV54**, 32/37/42/47LV36**



x 8

(M4x12)

(Excepto los modelos 32LV25**)

Tornillo de montaje



x 8

(M4x14)

(Sólo los modelos 32LV25**)



(Sólo los modelos 32LV25**, 32/37LV35**, 32LV45**, 32/37LV45**, 32LV34**, 32/37LV36**)

Tornillo de fijación



(Sólo los modelos 32/42/47/55LV45**, 42/47LV54**)

Gafas 3D de PRFV¹

¹ El número de las gafas 3D puede variar según el país.



PRECAUCIÓN

- No utilice elementos falsificados para garantizar la seguridad y la vida útil del producto.
- Ningún daño o lesión física causados por el uso de elementos falsificados está cubierto por la garantía.





NOTA



- Los elementos proporcionados con el producto pueden variar en función del modelo.
- Las especificaciones del producto o el contenido de este manual pueden cambiar sin previo aviso debido a la actualización de las funciones del producto.

Cómo utilizar el núcleo de ferrita (Sólo TV de plasma)



1 Utilice el núcleo de ferrita para reducir las interferencias electromagnéticas en el cable de audio del PC. Enrolle el cable de audio del PC al núcleo de ferrita con tres vueltas. Coloque el núcleo de ferrita cerca de la TV.

[a un dispositivo externo]  [a la TV] 
 [Imagen 1] (Gris)
 [Sección transversal del núcleo de ferrita]

2 Utilice el núcleo de ferrita para reducir las interferencias electromagnéticas en el cable de alimentación. Enrolle el cable de alimentación al núcleo de ferrita con una vuelta. Coloque el núcleo de ferrita cerca de la TV.

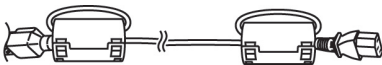

[a una toma de pared]  [a la TV] 
 [Imagen 2] (Negro)
 [Sección transversal del núcleo de ferrita]

3 Utilice el núcleo de ferrita para reducir las interferencias electromagnéticas en el cable de alimentación. Enrolle el cable de alimentación al núcleo de ferrita con una vuelta. Coloque el núcleo de ferrita cerca de la TV y de una toma de pared.

[a una toma de pared]  [a la TV] 
 [Imagen 3] (Negro)
 [Sección transversal del núcleo de ferrita]

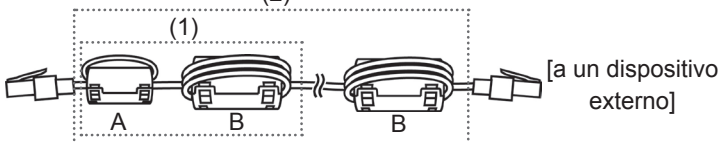
4 Utilice el núcleo de ferrita para reducir las interferencias electromagnéticas en el cable de LAN. Enrolle el cable de LAN al núcleo de ferrita pequeño con una vuelta y con tres vueltas al núcleo de ferrita grande. Coloque el núcleo de ferrita cerca de la TV.

[a la TV]  [a un dispositivo externo]

| | |
|---|---|
| A (Gris) | B (Gris) |
|  |  |

 [Imagen 4] [Sección transversal del núcleo de ferrita]

- Si cuenta con un núcleo de ferrita, siga el ejemplo de la imagen 1.
- Si cuenta con dos núcleos de ferrita, siga el ejemplo de las imágenes 1 y 2.
- Si cuenta con tres núcleos de ferrita, siga el ejemplo de las imágenes 1 y 3.
- Si cuenta con cuatro núcleos de ferrita, siga el ejemplo de las imágenes 1, 2 y 4(1).
- Si cuenta con cinco núcleos de ferrita, siga el ejemplo de las imágenes 1, 3 y 4(1).
- Si cuenta con seis núcleos de ferrita, siga el ejemplo de las imágenes 1, 3 y 4(2).

- Para conseguir la mejor conexión, los cables HDMI y los dispositivos USB deberían tener biseles de menos de 10 mm de grosor y 18 mm de ancho (excepto para los modelos 42/50PT25**, 50/60PV25**, 42/50PT35**, 50PV35**, 50/60PZ25**, 42/50PW45**, 50/60PZ55**, 22/26/32LK33**, 32/37/42LK43**, 32/42/47LK53**, 47LK95** 42/50PT45**).

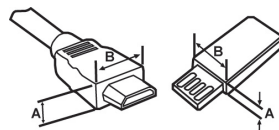



- *A  10 mm
- *B  18 mm

Compra por separado

Los artículos que se compran por separado pueden cambiarse o modificarse sin notificación alguna para mejorar la calidad.

Póngase en contacto con el distribuidor para comprar estos artículos.

Este dispositivo funciona únicamente con TV de plasma, TV LCD LED o TV LCD de LG compatibles.

| Sólo TV de plasma | Sólo TV LCD/TV LCD LED |
|---|---|
|  |  |
| Gafas 3D (AG-S230, AG-S250 y AG-S270: sólo modelos 3D) | Gafas 3D de PRFV ¹ (AG-F2** : sólo modelos 3D) |

- 1 El nombre de modelo o su diseño pueden cambiar en función de la actualización de las funciones del producto, las circunstancias o las políticas del fabricante.

Piezas y botones

! NOTA

- La TV puede ponerse en modo espera para reducir el consumo de energía. Asimismo, debe apagarse si no se va a utilizar durante algún tiempo, ya que así también se reduce el consumo de energía.
- La energía consumida durante el uso puede reducirse significativamente si se disminuye el nivel de luminosidad de la pantalla, lo que ayudaría a reducir los costes generales de funcionamiento.

! PRECAUCIÓN

- No pise la base de cristal ni permite que sufra ningún impacto. Podría romperse y los trozos de cristal podrían ocasionar lesiones, o la TV podría caerse.
- No arrastre la TV. Podría dañarse el suelo o el producto.
- En el caso de algunos modelos, la película fina colocada sobre la pantalla forma parte del televisor, así que no debe quitarla.

- La imagen que se muestra puede diferir de la de su TV.

Sólo los modelos 50/60PZ25**, 42/50PW45**, 50/60PZ55** y 42/50PT45**

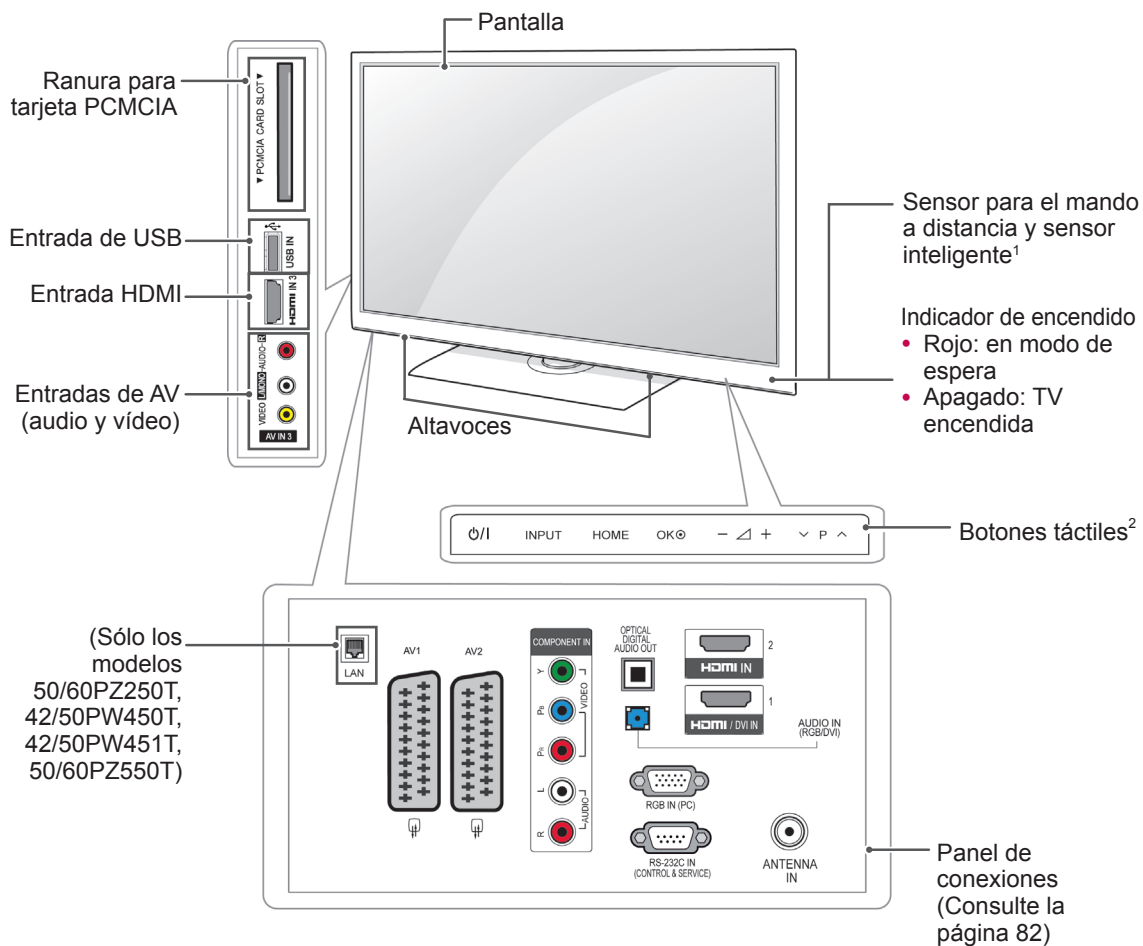

ESPAÑOL

| Botón | Descripción |
|-------|--|
| ⏻/⏻ | Permite encender y apagar el aparato. |
| INPUT | Permite cambiar la fuente de entrada. |
| HOME | Permite acceder a los menús principales, o guardar la información que introduzca y salir de los menús. |
| OK | Permite seleccionar la opción resaltada del menú o confirmar una entrada. |
| - / + | Permiten ajustar el nivel de volumen. |
| ∨ P ^ | Permiten desplazarse por los programas almacenados. |

1 Sensor inteligente: permite ajustar la calidad de imagen en relación al entorno.
 2 Botón táctil: puede usar la función del botón que desee con tan solo tocarlo.

- La imagen que se muestra puede diferir de la de su TV.

Sólo los modelos 50/60PV25**, 42/50PT35**, 50PV35** y 42/50PT25**

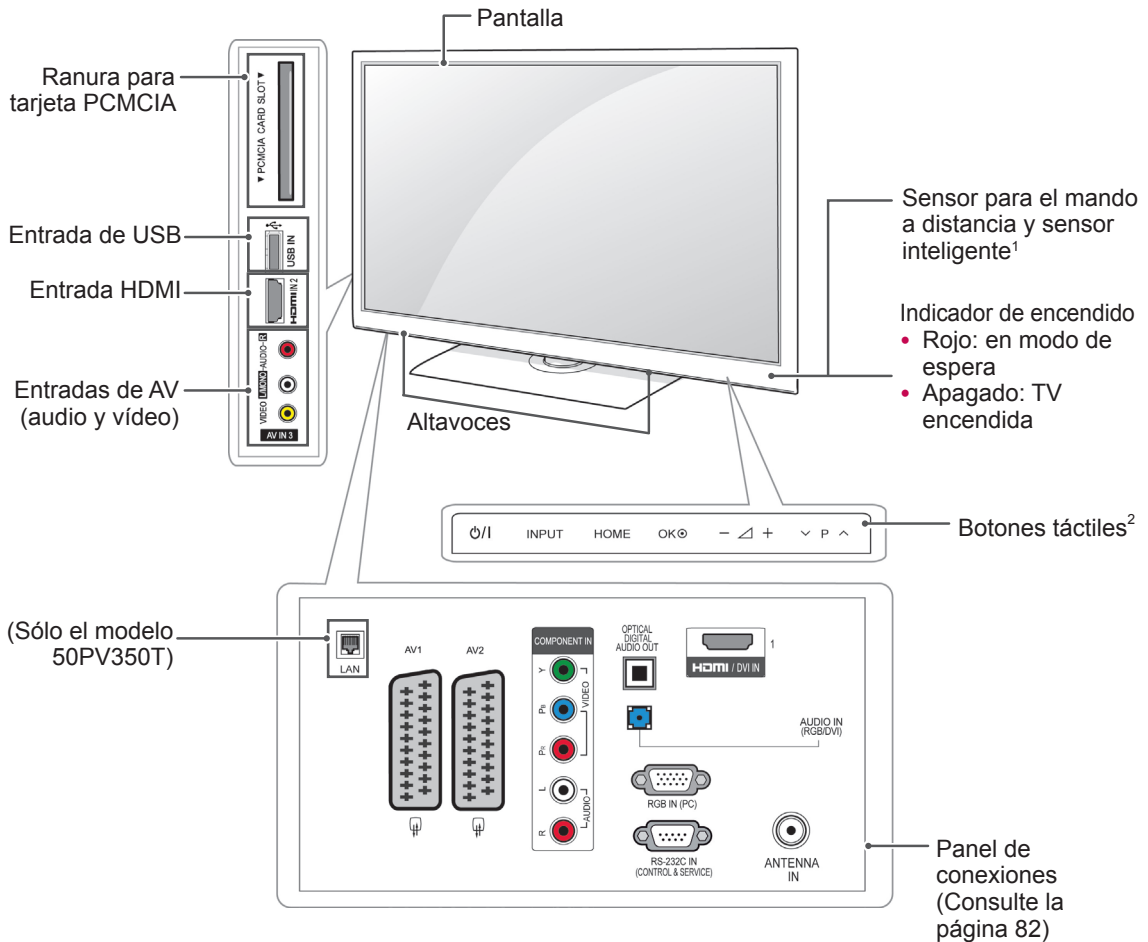

| Botón | Descripción |
|-----------|--|
| ⏻/⏻ | Permite encender y apagar el aparato. |
| INPUT | Permite cambiar la fuente de entrada. |
| HOME | Permite acceder a los menús principales, o guardar la información que introduzca y salir de los menús. |
| OK | Permite seleccionar la opción resaltada del menú o confirmar una entrada. |
| - / + | Permiten ajustar el nivel de volumen. |
| ∨ / P / ∧ | Permiten desplazarse por los programas almacenados. |

1 Sensor inteligente: permite ajustar la calidad de imagen en relación al entorno.

2 Botón táctil: puede usar la función del botón que desee con tan solo tocarlo.

- La imagen que se muestra puede diferir de la de su TV.

Sólo los modelos 22/26/32LK33**, 32/37/42LK43**, 32/42/47LK53** (Excepto los modelos 32/42/47LK530T), 47LK95**

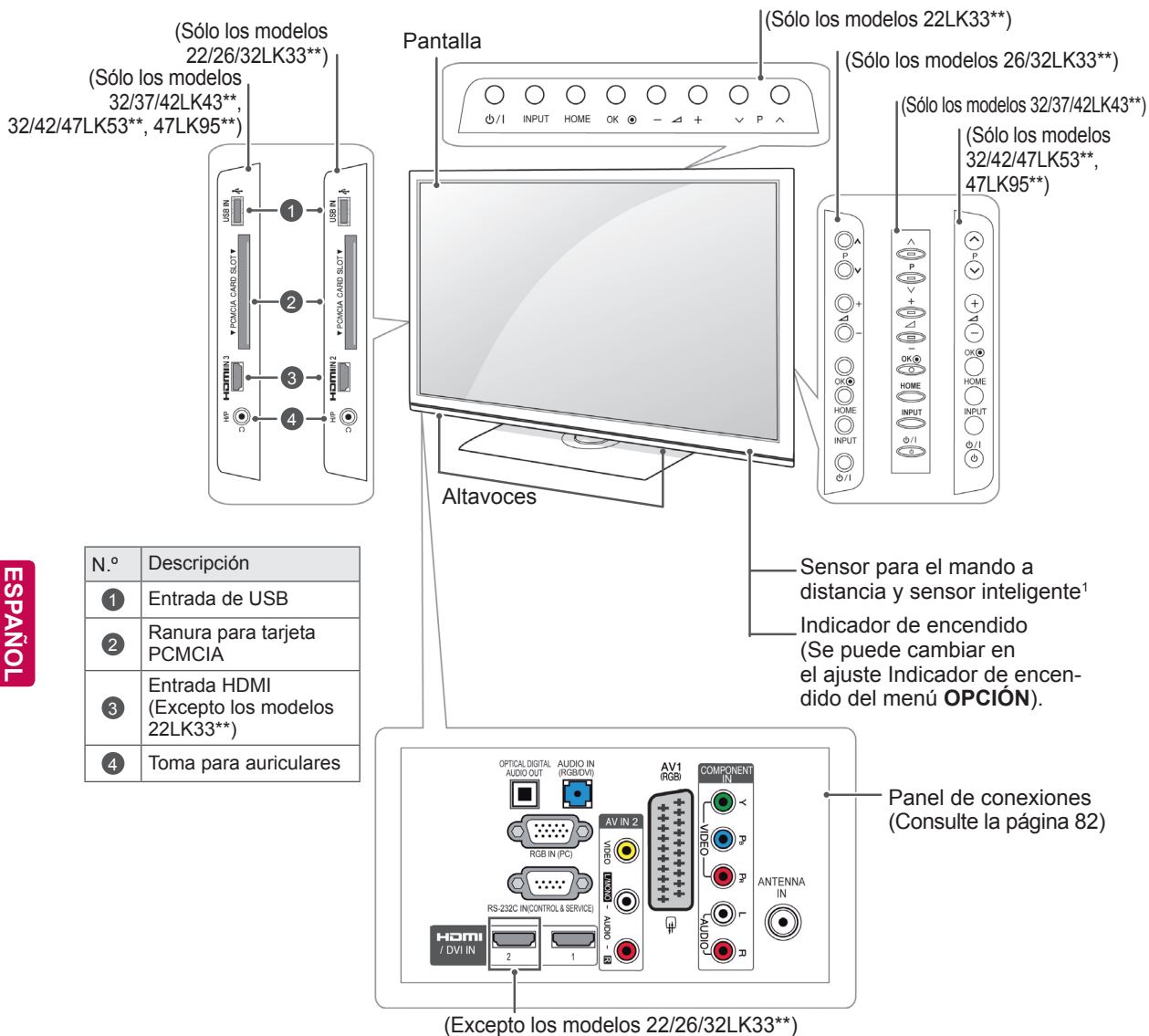

| N.º | Descripción |
|-----|---|
| 1 | Entrada de USB |
| 2 | Ranura para tarjeta PCMCIA |
| 3 | Entrada HDMI (Excepto los modelos 22LK33**) |
| 4 | Toma para auriculares |

ESPAÑOL

| Botón | Descripción |
|-------|--|
| ⏻/⏻ | Permite encender y apagar el aparato. |
| INPUT | Permite cambiar la fuente de entrada. |
| HOME | Permite acceder a los menús principales, o guardar la información que introduzca y salir de los menús. |
| OK | Permite seleccionar la opción resaltada del menú o confirmar una entrada. |
| - / + | Permiten ajustar el nivel de volumen. |
| ∨ P ^ | Permiten desplazarse por los programas almacenados. |

1 Sensor inteligente: permite ajustar la calidad de imagen en relación al entorno. (Sólo los modelos 32/42/47LK53**, 47LK95**)

- La imagen que se muestra puede diferir de la de su TV.

Sólo los modelos 19/22/26LV25**, 19/22LV23**, 22/26LV55**

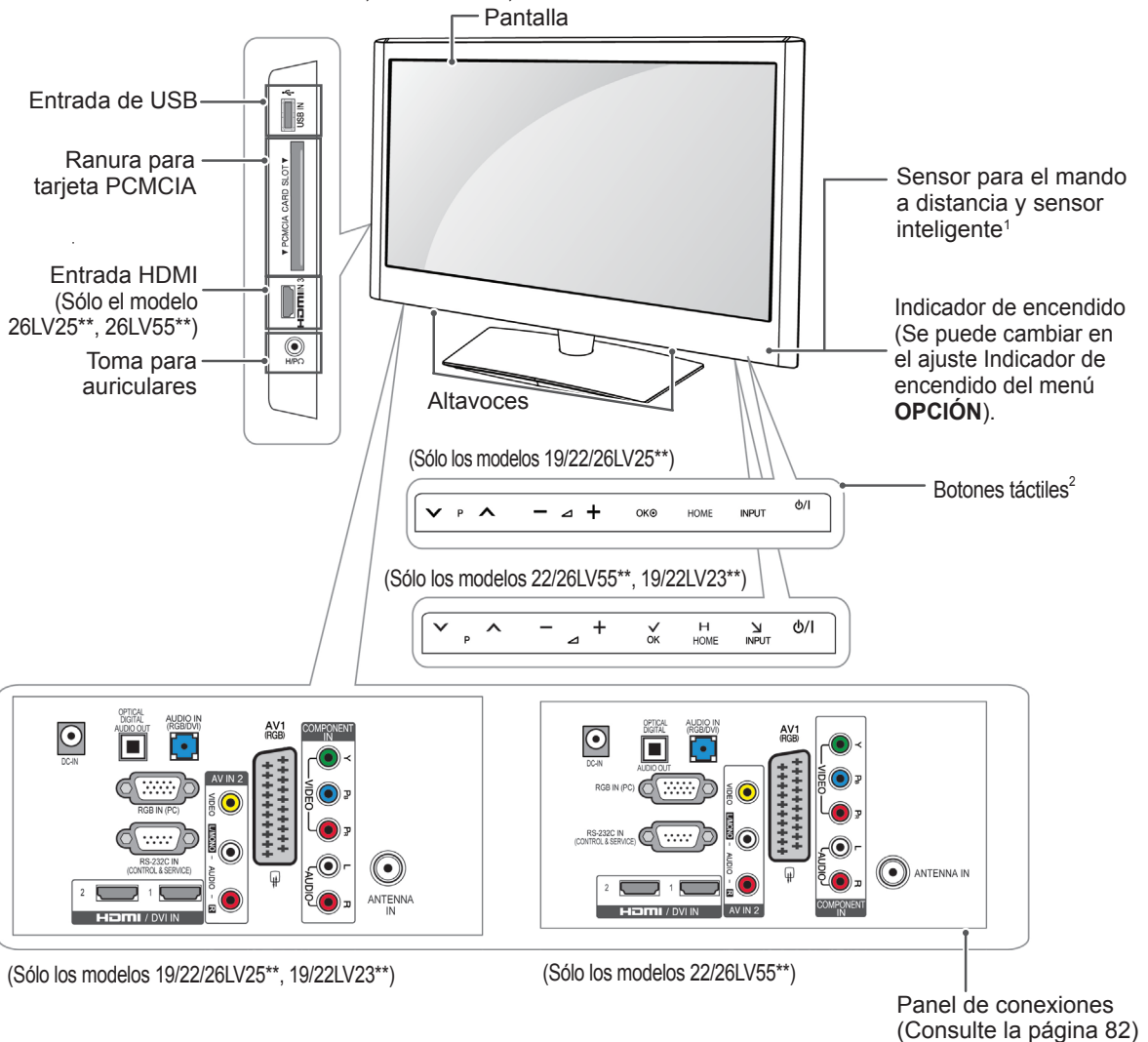

ESPAÑOL

| Botón | Descripción |
|-------|--|
| ▼ P ▲ | Permiten desplazarse por los programas almacenados. |
| — ▲ + | Permiten ajustar el nivel de volumen. |
| OK | Permite seleccionar la opción resaltada del menú o confirmar una entrada. |
| HOME | Permite acceder a los menús principales, o guardar la información que introduzca y salir de los menús. |
| INPUT | Permite cambiar la fuente de entrada. |
| ⏻/⏿ | Permite encender y apagar el aparato. |

- 1 Sensor inteligente: permite ajustar la calidad de imagen en relación al entorno.
- 2 Botón táctil: puede usar la función del botón que desee con tan solo tocarlo.

- La imagen que se muestra puede diferir de la de su TV.

Sólo los modelos 32/42/47LK530T, 32/42LK550T, 32/37/42/47LV355T

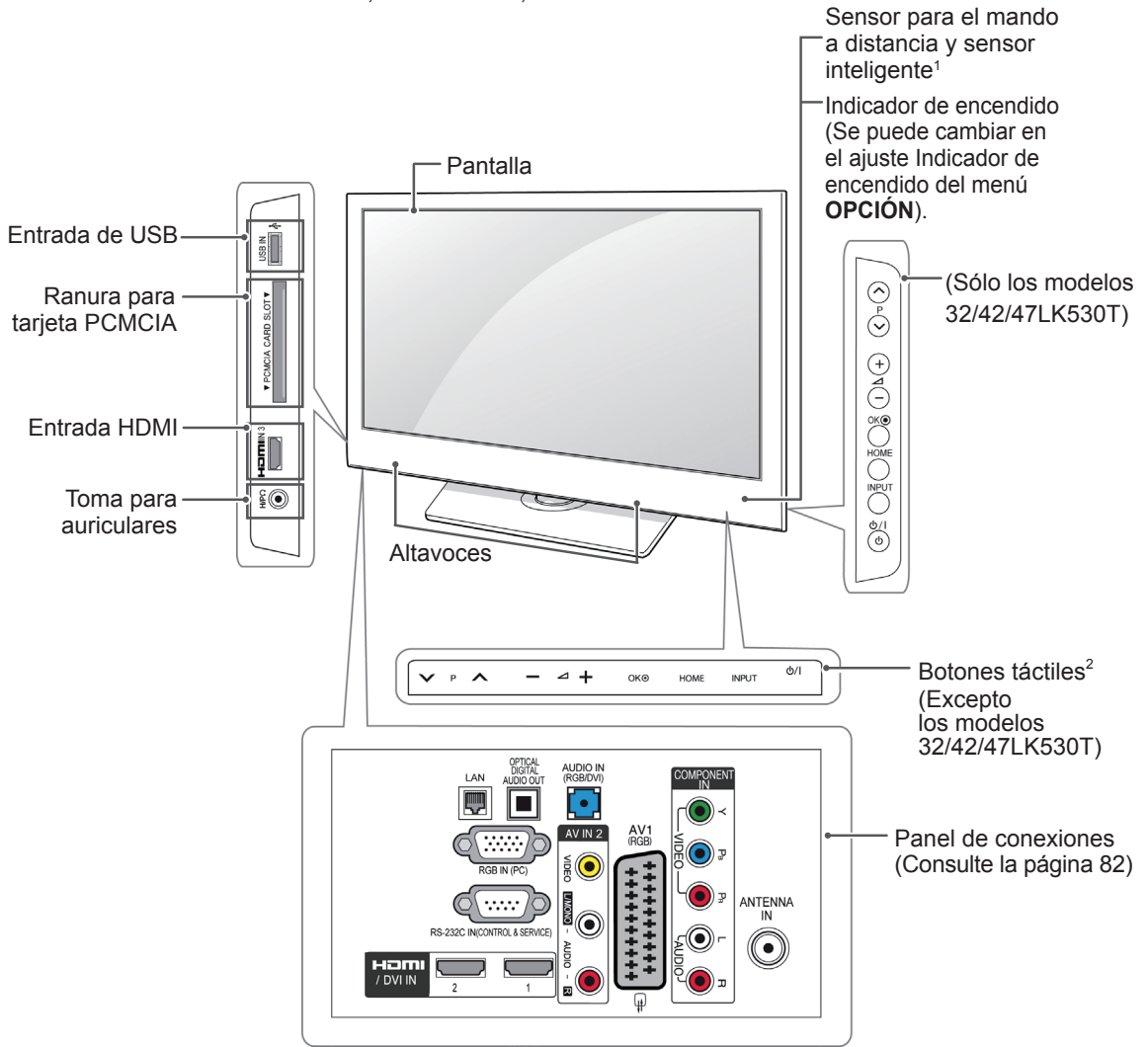

ESPAÑOL

| Botón | Descripción |
|-------|--|
| ∨ P ^ | Permiten desplazarse por los programas almacenados. |
| - < + | Permiten ajustar el nivel de volumen. |
| OK | Permite seleccionar la opción resaltada del menú o confirmar una entrada. |
| HOME | Permite acceder a los menús principales, o guardar la información que introduzca y salir de los menús. |
| INPUT | Permite cambiar la fuente de entrada. |
| ⏻/⏿ | Permite encender y apagar el aparato. |

1 Sensor inteligente: permite ajustar la calidad de imagen en relación al entorno.

2 Botón táctil: puede usar la función del botón que desee con tan solo tocarlo.

- La imagen que se muestra puede diferir de la de su TV.

Sólo los modelos 32/37/42LK45**, 32/42LK55**, 32LV25**, 32/42LV34**, 32/37/40/42/47LV35**, 32/37/42/47LV45**, 32/42/47/55LW45**, 42/47LW54**, 32/37/42LK46**, 32/37/42/47LV36** (Excepto los modelos 32/42LK550T, 32/37/42/47LV355T)

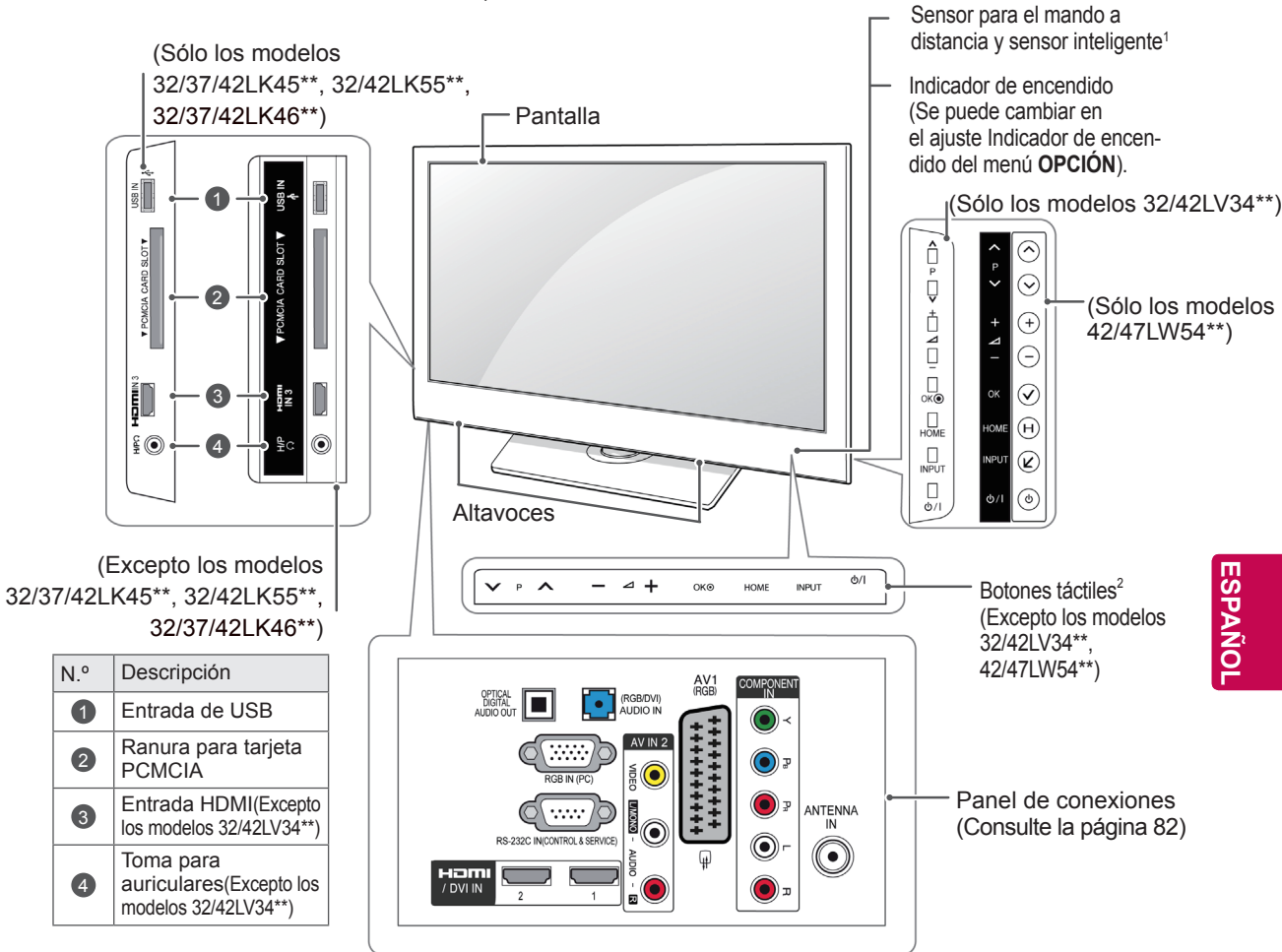

ESPAÑOL

| Botón | Descripción |
|-------|--|
| ↕ P ↗ | Permiten desplazarse por los programas almacenados. |
| — ↘ + | Permiten ajustar el nivel de volumen. |
| OK | Permite seleccionar la opción resaltada del menú o confirmar una entrada. |
| HOME | Permite acceder a los menús principales, o guardar la información que introduzca y salir de los menús. |
| INPUT | Permite cambiar la fuente de entrada. |
| ⏻/⏿ | Permite encender y apagar el aparato. |

- 1 Sensor inteligente: permite ajustar la calidad de imagen en relación al entorno.
- 2 Botón táctil: puede usar la función del botón que desee con tan solo tocarlo.

Elevación y desplazamiento de la TV

Antes de levantar o mover la TV, lea la información siguiente para evitar arañar o dañar la TV y transportarla de manera segura independientemente del tipo y tamaño de que se trate.



PRECAUCIÓN

- Evite tocar la pantalla en todo momento, ya que podría dañar la pantalla o algunos de los píxeles empleados para crear las imágenes.
- Se recomienda mover la TV en el interior de la caja o el material de embalaje en el que venía originalmente.
- Antes de levantar o mover la TV, desenchufe el cable de alimentación y los demás cables.
- Al sostener la TV, la pantalla debería orientarse hacia el lado contrario al que se encuentra usted para evitar arañar la pantalla.



- Sujete con firmeza la parte superior e inferior del marco de la TV. Asegúrese de no sujetar la zona transparente, la zona del altavoz o la zona de la rejilla del altavoz.

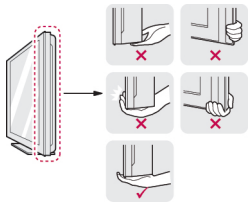

- Para transportar una TV grande, se necesitan como mínimo 2 personas.
- Cuando transporte la TV con las manos, sujétela como se muestra en la ilustración siguiente.

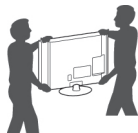

- Al transportar la TV, no la exponga a sacudidas o a una vibración excesiva.
- Cuando transporte la TV, manténgala en vertical, nunca la gire hacia uno de sus lados ni la incline hacia la izquierda o la derecha.

Configuración de la TV

- La imagen que se muestra puede diferir de la de su TV.

Coloque la TV en un soporte de pedestal y monte la TV en una tabla o en la pared.

Colocación del soporte

(Sólo los modelos 42/50PT25**, 50/60PV25**, 42/50PT35**, 50PV35**, 50/60PZ25**, 42/50PW45**, 50/60PZ55** y 42/50PT45**)

- 1 Tumbé la TV con la pantalla orientada hacia abajo sobre una superficie plana.



PRECAUCIÓN

- Coloque una base de espuma o tejido suave de protección en la superficie para que la pantalla no sufra daños.

- 2 Monte la pieza del **cuerpo del soporte** en la **base del soporte** de la TV.

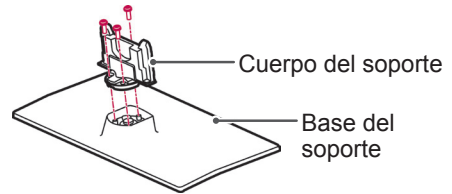

- 3 Fije la TV al soporte con los 4 tornillos.

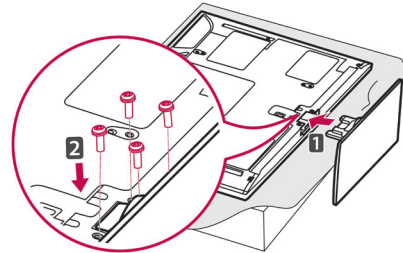

Asegúrese de montar bien la parte frontal y trasera del soporte.

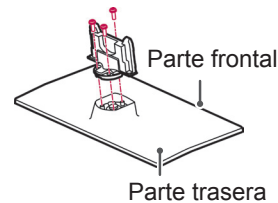

PRECAUCIÓN

- Apriete bien los tornillos para evitar que la TV se incline hacia delante. No los apriete en exceso.

(Sólo el modelo 22LK33**)

- 1 Tumbé la TV con la pantalla orientada hacia abajo sobre una superficie plana.

! PRECAUCIÓN

- Coloque una base de espuma o tejido suave de protección en la superficie para que la pantalla no sufra daños.

- 2 Monte la TV tal y como se muestra aquí.

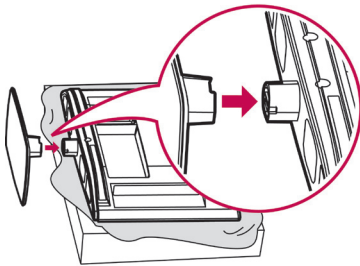

(Sólo el modelo 19/22LV23**)

- 1 Tumbé la TV con la pantalla orientada hacia abajo sobre una superficie plana.

! PRECAUCIÓN

- Coloque una base de espuma o tejido suave de protección en la superficie para que la pantalla no sufra daños.

- 2 Monte la pieza del **cuerpo del soporte** en la **base del soporte** de la TV.

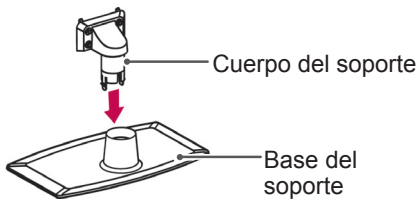

- 3 Fije la TV al soporte con los 4 tornillos.

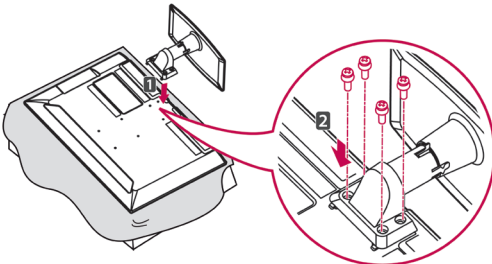

! PRECAUCIÓN

- Apriete bien los tornillos para evitar que la TV se incline hacia delante. No los apriete en exceso.

(Sólo los modelos 26/32LK33**, 32/37/42LK43**, 32/42/47LK53**, 32/37/42LK45**, 32/42LK55**, 32/37/42LK46**)

- 1 Tumbé la TV con la pantalla orientada hacia abajo sobre una superficie plana.

! PRECAUCIÓN

- Coloque una base de espuma o tejido suave de protección en la superficie para que la pantalla no sufra daños.

- 2 Monte la pieza del **cuerpo del soporte** en la **base del soporte** de la TV.

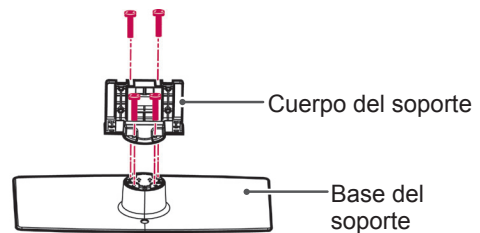

- 3 Fije la TV al soporte con los 4 tornillos.

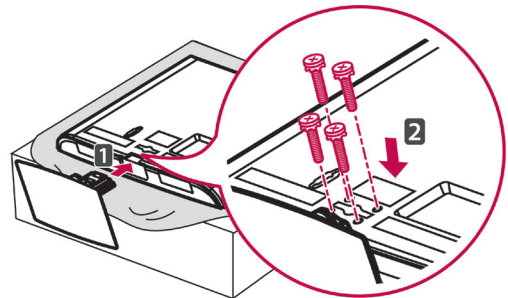

! PRECAUCIÓN

- Apriete bien los tornillos para evitar que la TV se incline hacia delante. No los apriete en exceso.

(Sólo los modelos 19/22/26LV25**, 22/26LV55**)

- 1 Tumbé la TV con la pantalla orientada hacia abajo sobre una superficie plana.

PRECAUCIÓN

- Coloque una base de espuma o tejido suave de protección en la superficie para que la pantalla no sufra daños.

- 2 Monte la pieza del **cuerpo del soporte** en la **base del soporte** de la TV.

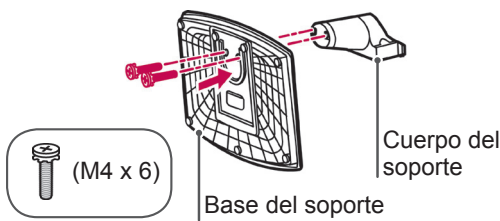

- 3 Fije la TV al soporte con los 2 tornillos.

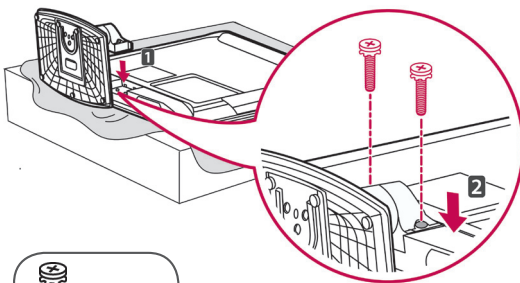

PRECAUCIÓN

- Apriete bien los tornillos para evitar que la TV se incline hacia delante. No los apriete en exceso.

(Sólo los modelos 32LV25**, 32/42LV34**, 32/37/40/42/47LV35**, 32/37/42/47LV45**, 32/42/47/55LV45**, 32/37/42/47LV36**)

- 1 Tumbé la TV con la pantalla orientada hacia abajo sobre una superficie plana.

PRECAUCIÓN

- Coloque una base de espuma o tejido suave de protección en la superficie para que la pantalla no sufra daños.

- 2 Monte la pieza del **cuerpo del soporte** en la **base del soporte** de la TV.

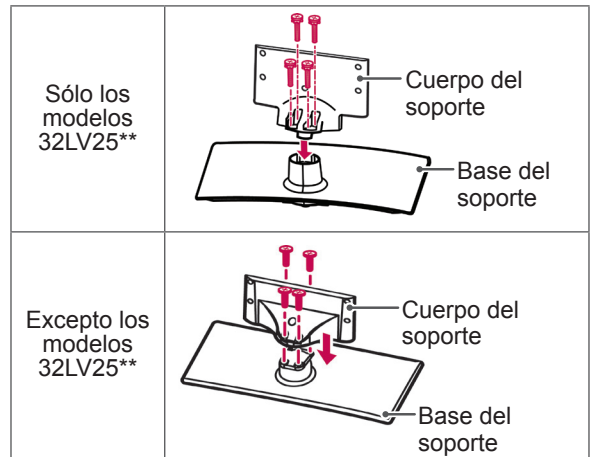

- 3 Fije la TV al soporte con los 4 tornillos.

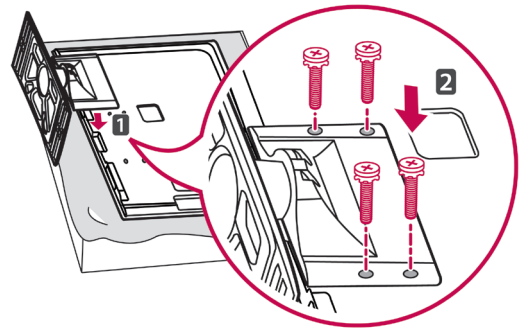

PRECAUCIÓN

- Apriete bien los tornillos para evitar que la TV se incline hacia delante. No los apriete en exceso.

(Sólo los modelos 42/47LW54**)

- 1 Tumbé la TV con la pantalla orientada hacia abajo sobre una superficie plana.



PRECAUCIÓN

- Coloque una base de espuma o tejido suave de protección en la superficie para que la pantalla no sufra daños.

- 2 Monte la pieza del **cuerpo del soporte** en la **base del soporte** de la TV.

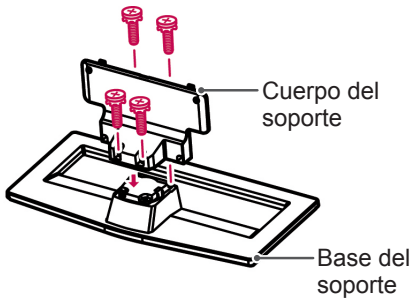

- 3 Monte la TV tal y como se muestra aquí.

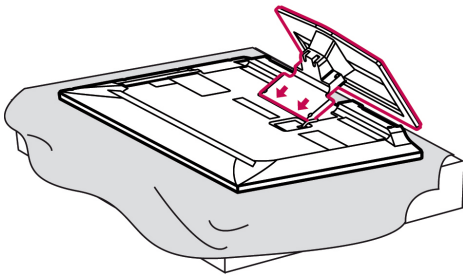

- 4 Fije la TV al soporte con los 4 tornillos.

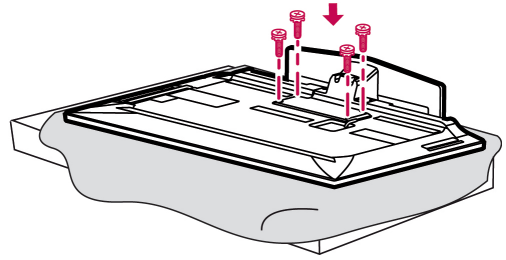

PRECAUCIÓN

- Apriete bien los tornillos para evitar que la TV se incline hacia delante. No los apriete en exceso.

Montaje sin el soporte de escritorio

- La imagen que se muestra puede diferir de la de su TV.

(Sólo los modelos 42/50PT25**, 50/60PV25**, 42/50PT35**, 50PV35**, 50/60PZ25**, 42/50PW45**, 50/60PZ55** y 42/50PT45**)

- Empuje la cubierta de protección proporcionada por la abertura situada en la parte inferior de la TV hasta que quede bloqueada en su sitio.
- Coloque la cinta adhesiva para la cubierta de protección.
 - Esto impedirá que se acumule polvo y suciedad en la abertura.
 - Utilice la cubierta de protección cuando instale el soporte de pared.

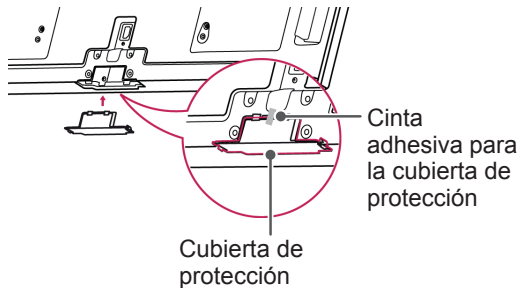

(Sólo los modelos 26/32LK33**, 32/37/42LK43**, 32/42/47LK53**, 32/37/42LK45**, 32/42LK55**, 47LK95**, 32/37/42LK46**)

- 1 Empuje la cubierta de protección proporcionada por la abertura situada en la parte inferior de la TV hasta que oiga un "clic".

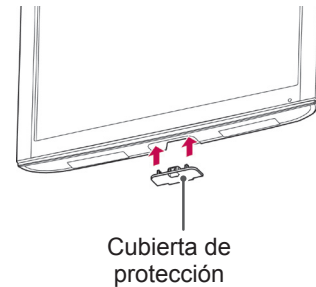

(Sólo el modelo 22LK33**)

- 1 Tumbes la TV con la pantalla orientada hacia abajo sobre una superficie plana.
- 2 Quite los 2 tornillos y tire del soporte hacia el lado contrario de la TV.

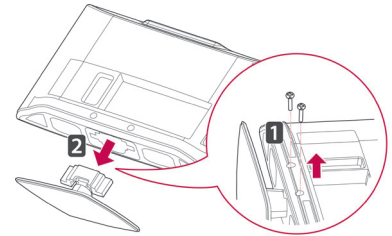

- 3 Empuje la cubierta de protección proporcionada por la abertura situada en la parte inferior de la TV hasta que quede bloqueada en su sitio. Esto impedirá que se acumule polvo y suciedad en la abertura.

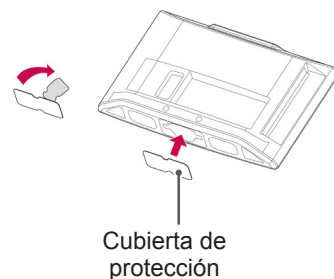

Montaje en una mesa

- La imagen que se muestra puede diferir de la de su TV.

1 Levante la TV e inclínela hasta la posición vertical sobre una mesa.

- Deje un espacio de 10 cm (como mínimo) con respecto a la pared para permitir una ventilación adecuada.

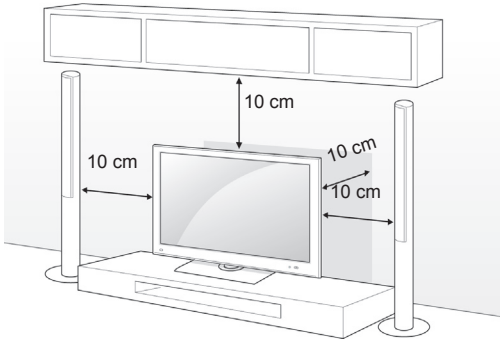

2 Conecte el cable de alimentación en una toma de pared.

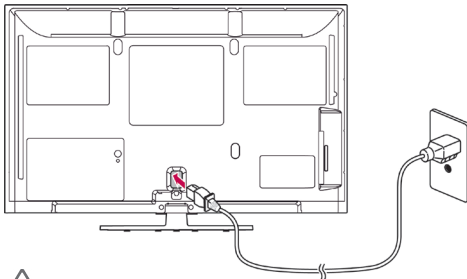

PRECAUCIÓN

- No coloque la TV cerca de fuentes de calor o sobre ellas, ya que esto podría provocar un incendio.



NOTA

- Gire la TV 20 grados hacia la izquierda o la derecha y ajuste el ángulo de visión según su perspectiva (excepto para los modelos 22LK33**, 19/22/26LV25**, 22/26LV55**, 19/22LV23**).

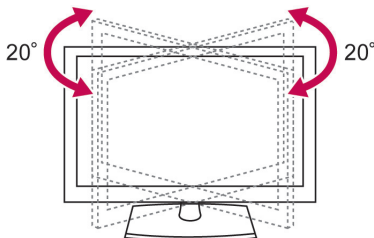

Cómo fijar la TV a una mesa

- La imagen que se muestra puede diferir de la de su TV.

(Sólo los modelos 26/32LK33**, 32/37/42LK43**, 32/37/42LK45**, 32/42LK53**, 32/42LK55**, 32LV25**, 32/37LV35**, 32LW45**, 32/37LV45**, 32LV34**, 32/37/42LK46**, 32/37LV36**)

Fije la TV a la mesa para evitar que se incline hacia delante, que se dañe o que pueda infringir lesiones personales.

Monte la TV en una mesa y, a continuación, inserte y apriete el tornillo proporcionado en la parte posterior del soporte.

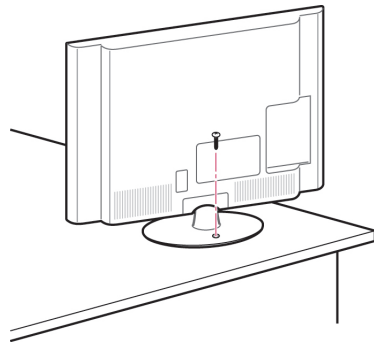

ADVERTENCIA

- Para evitar posibles caídas de la TV, ésta deberá estar fijada de forma segura al suelo o la pared conforme a las instrucciones de instalación. Inclinar, agitar o sacudir la TV podría causar lesiones.

Cómo fijar la TV a una pared

- La imagen que se muestra puede diferir de la de su TV.

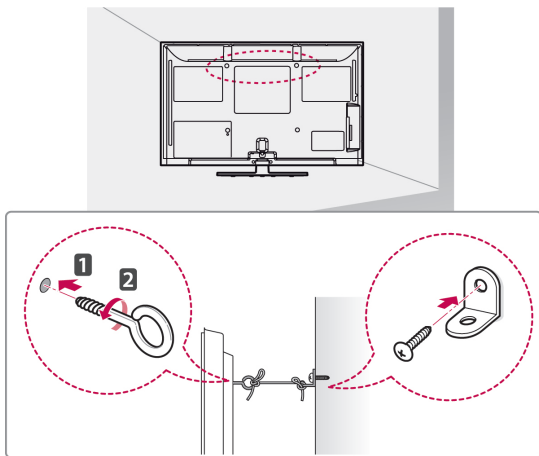

- 1 Inserte y apriete los cáncamos o los soportes y los pernos de la TV en la parte posterior de la TV.
 - Si hay pernos insertados en la posición de los cáncamos, quite primero los pernos.
- 2 Monte los soportes de pared con los pernos en la pared.

Haga coincidir la ubicación del soporte de pared y los cáncamos en la parte posterior de la TV.
- 3 Conecte los cáncamos y los soportes de pared firmemente con una cuerda resistente.

Asegúrese de mantener la cuerda horizontal con respecto a la superficie plana.



PRECAUCIÓN

- Asegúrese de que los niños no se suben a la TV ni se cuelgan de ésta.



NOTA

- Utilice una plataforma o una carcasa que sea lo suficientemente resistente y grande para que soporte la TV de forma segura.

Uso del sistema de seguridad Kensington (función no disponible para todos los modelos)

- La imagen que se muestra puede diferir de la de su TV.

El conector del sistema de seguridad Kensington se encuentra en la parte posterior de la TV. Para obtener más información sobre la instalación y el uso, consulte el manual que se incluye con el sistema de seguridad Kensington, o visite <http://www.kensington.com>.

Utilice el cable del sistema de seguridad Kensington para conectar la TV a una mesa.

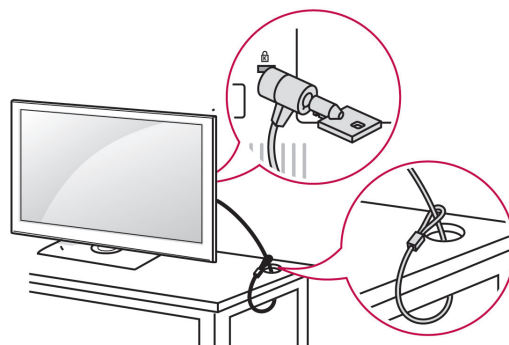

Montaje en una pared

Monte un soporte de montaje en pared en la parte trasera de la TV con cuidado e instale el soporte de montaje en una pared sólida perpendicular con respecto al suelo. Si desea fijar la TV en otros materiales del edificio, póngase en contacto con personal cualificado.

LG recomienda que el soporte de pared lo instale un profesional cualificado.

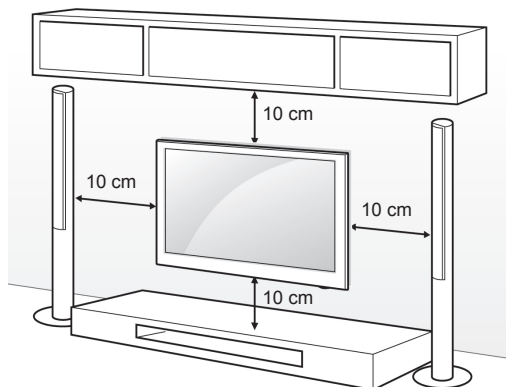

Asegúrese de emplear tornillos y soportes de montaje en pared que cumplan el estándar VESA. Las dimensiones estándar de los kits de montaje en pared se describen en la tabla siguiente.

Soporte de montaje en pared (se adquiere por separado)

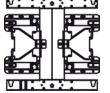
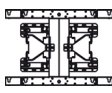
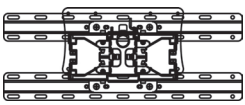
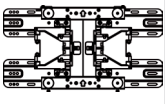
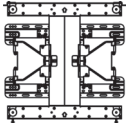
| | | |
|------------------------------------|--|---|
| Modelo | 42/50PT25** 42/50PT35** 50PV35** 50PZ25** 42/50PW45** 50PZ55** 42/50PT45** 50PV25** | 60PV25** 60PZ25** 60PZ55** |
| VESA (A x B) | 400 x 400 | 600 x 400 |
| Tornillo estándar | M6 | M8 |
| Número de tornillos | 4 | 4 |
| Soporte de montaje en pared | PSW400B, PSW400BG  | PSW600B, PSW600BG  |
| Modelo | 22LK33** 19/22/26LV25** 22/26LV55** 19/22LV23** | 26/32LK33** 32LK43** 32LK45** 32LK53** 32LK55** 32LV25** 32LV35** 32LV45** 32LW45** 32LV34** 32LK46** 32LV36** |
| VESA (A x B) | 100 x 100 | 200 x 100 |
| Tornillo estándar | M4 | M4 |
| Número de tornillos | 4 | 4 |
| Soporte de montaje en pared | LSW100B, LSW100BG  | |
| Modelo | 37/42LK43** 37/42LK45** 42LK55** 42/47LK53** 37LV35** 37LV45** 47LK95** 37/42LK46** 37LV36** | 40/42/47LV35** 42/47LV45** 42/47/55LW45** 42/47LV36** |
| VESA (A x B) | 200 x 200 | 400 x 400 |
| Tornillo estándar | M6 | M6 |
| Número de tornillos | 4 | 4 |
| Soporte de montaje en pared | LSW200B, LSW200BG  | LSW400B, LSW400BG  |

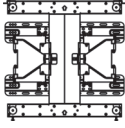
| | |
|------------------------------------|--|
| Modelo | 42LV34** 42/47LW54** |
| VESA (A x B) | 400 x 400 |
| Tornillo estándar | M6 |
| Número de tornillos | 4 |
| Soporte de montaje en pared | LSW400BX, LSW400BXC  |

 **PRECAUCIÓN**

- En primer lugar, desenchufe el cable de alimentación y, luego, mueva o instale la TV. De lo contrario, podría producirse una descarga eléctrica.
- Si instala la TV en un techo o una pared inclinada, puede caerse y producir lesiones físicas graves. Utilice un soporte de montaje en pared autorizado por LG y póngase en contacto con el distribuidor local o con personal cualificado.
- No apriete los tornillos en exceso, ya que esto podría ocasionar daños a la TV y anular la garantía.
- Utilice tornillos y soportes de montaje en pared que cumplan el estándar VESA. Cualquier daño o lesión física por mal uso o por emplear un accesorio inadecuado no estará cubierto por la garantía.

 **NOTA**

- Utilice los tornillos que se enumeran en las especificaciones del estándar VESA.
- El kit de montaje en pared incluye un manual de instalación y las piezas necesarias.
- La longitud de los tornillos puede diferir según el soporte de montaje en pared. Asegúrese de emplear una longitud adecuada.
- Para obtener más información, consulte el manual incluido con el soporte de montaje en pared.

Cómo mantener los cables recogidos

- La imagen que se muestra puede diferir de la de su TV.

(Sólo los modelos 42/50PT25**, 50/60PV25**, 42/50PT35**, 50PV35**, 50/60PZ25**, 42/50PW45**, 50/60PZ55** y 42/50PT45**)

- 1 Instale el soporte de fijación del **cable de alimentación y el cable de alimentación**. Esto ayudará a evitar que el cable de alimentación se suelte por accidente.

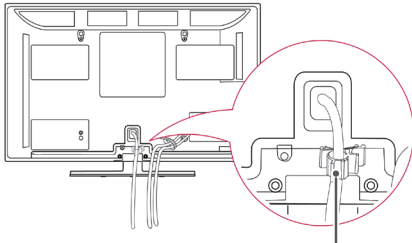

Soporte de fijación del Cable de alimentación

- 2 Reúna y fije los cables con el **organizador de cables**.

Instale el cable LAN tal y como se indica para reducir las ondas electromagnéticas. (Sólo los modelos 50PV350T, 50/60PZ250T, 42/50PW450T, 42/50PW451T, 50/60PZ550T).

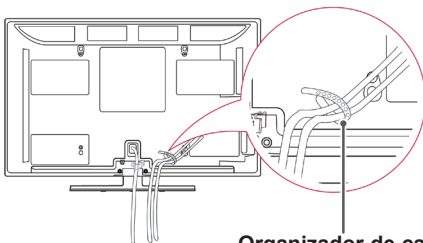

Organizador de cables



PRECAUCIÓN

- No mueva la TV sujetándola por el **organizador de cables** o el **soporte de fijación del cable de alimentación**, ya que se podrían romper y ocasionar lesiones físicas y daños a la TV.

(Sólo los modelos 22LK33**, 19/22/26LV25**, 22/26LV55** y 19/22LV23**)

- 1 Tras conectar los cables según proceda, instale el **organizador de cables** como se muestra y reúna todos los cables.

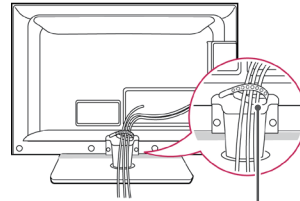

Organizador de cables

(Sólo los modelos 26/32LK33**, 32/37/42LK43**, 32/37/42LK45**, 32/42/47LK53**, 32/42LK55**, 47LK95**, 32/37/42LK46**)

- 1 Reúna y fije los cables con el clip de sujeción de cables.
- 2 Asegure bien el clip de sujeción de cables en la TV.

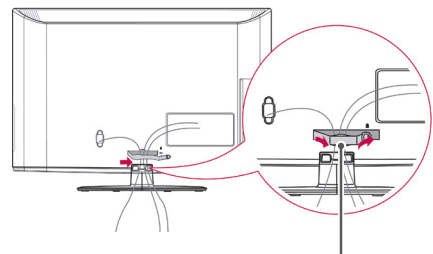

Clip para la sujeción de cables



NOTA

- No mueva la TV sujetándola por el clip de sujeción de cables, ya que éste podría romperse y podrían ocasionarse lesiones físicas o daños a la TV.

(Sólo los modelos 32LV25**,
32/37/40/42/47LV35**, 32/42/47/55LW45**,
32/37/42/47LV45**, 32/42LV34**,
32/37/42/47LV36**)

- 1 Tras conectar los cables según proceda, instale el **organizador de cables** como se muestra y reúna todos los cables.

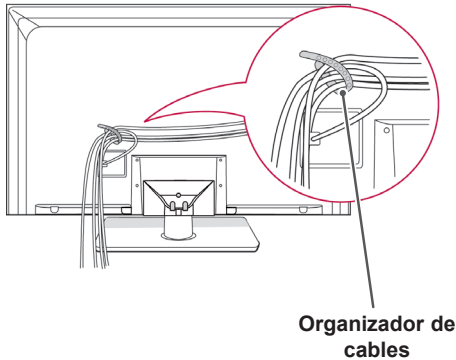

(Sólo los modelos 42/47LW54**)

- 1 Tras conectar los cables según proceda, instale el **organizador de cables** como se muestra y reúna todos los cables.

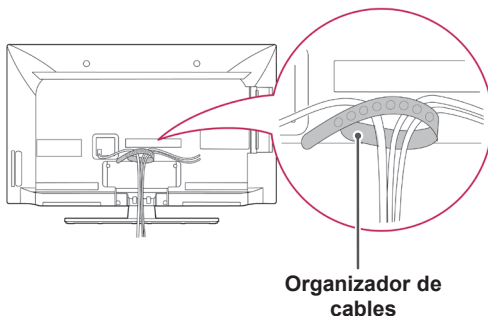

Colocación de la pantalla

- La imagen que se muestra puede diferir de la de su TV.

(Sólo el modelo 22LK33**)

Se puede ajustar la posición del panel de varias maneras para obtener la mayor comodidad.

- Rango de inclinación

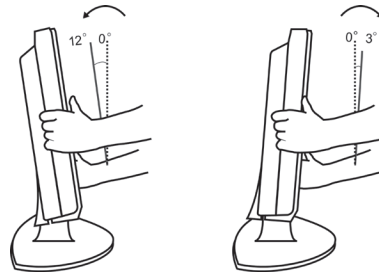

Conexión de la TV

- La imagen que se muestra puede diferir de la de su TV.

(Sólo los modelos 19/22/26LV25**, 22/26LV55**,
19/22LV23**)

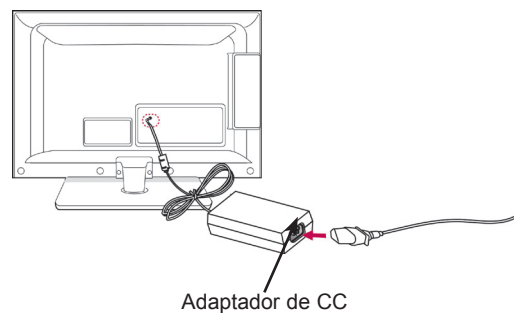

- 1 Conecte el cable de antena al puerto de entrada de antena de la TV.
- 2 Conecte la clavija del adaptador de CC a la toma de entrada de alimentación de la TV.
- 3 Conecte en primer lugar el cable de alimentación al adaptador de CC y, a continuación, enchufe el cable de alimentación en la toma de corriente de pared.

MANDO A DISTANCIA

Las descripciones que aparecen en este manual se basan en los botones del mando a distancia.

Lea este manual con detenimiento y emplee la TV correctamente.

Para cambiar las pilas, abra la tapa del compartimento, sustitúyalas (AAA de 1,5 V) haciendo coincidir los polos \oplus y \ominus con aquello que indica la etiqueta del interior del compartimento, y vuelva a colocar la tapa. Asegúrese de apuntar con el mando a distancia al sensor de correspondiente de la TV.

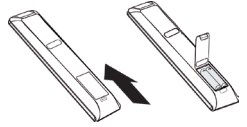

Para quitar las pilas, realice el proceso de instalación en orden inverso.



PRECAUCIÓN

- No mezcle pilas antiguas y nuevas, ya que esto podría dañar el mando a distancia.



⏻(encendido/apagado)

Permite encender y apagar la TV.

ENERGY SAVING (AHORRO DE ENERGÍA) (Consulte la página 67)

Permite ajustar la luminosidad de la pantalla para reducir el consumo de energía.

AV MODE (MODO AV) (Consulte la página 44)

Permite seleccionar un modo AV.

INPUT (ENTRADA) (Consulte la página 44)

Permite cambiar la fuente de entrada y encender la TV.

TV/RAD

Permite seleccionar un programa de radio, TV o DTV.

LIGHT (ILUMINACIÓN)

Permite iluminar los botones del mando a distancia.



Botones numéricos

Permite introducir números.

LIST (LISTA) (Consulte la página 39)

Permite el acceso a la lista de programas almacenados.

Q.VIEW (VISTA RÁPIDA)

Permite volver al programa visto anteriormente.

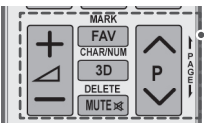
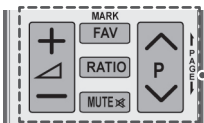

Permiten ajustar el nivel de volumen.

MARK (MARCAR)

Permite seleccionar un menú o una opción.

FAV (Consulte la página 39)

Permite acceder a la lista de programas favoritos.

3D (sólo para los modelos 3D)(Consulte la página 49)

Permite ver vídeo en 3D.

RATIO (RELACIÓN) (Consulte la página 42)

Permite cambiar el tamaño de la imagen.

MUTE (SILENCIO)

Permite silenciar el sonido completamente.



Permiten desplazarse por los programas almacenados.

PAGE (PÁGINA)

Permite ir a la pantalla anterior o siguiente.

CHAR/NUM (CARACTERES/NÚMEROS)

Permite cambiar entre los modos de introducción de letras y números.

DELETE (ELIMINAR)

Permite eliminar letras y números.

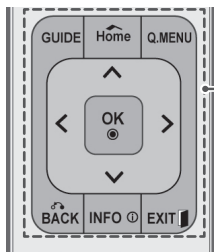

GUIDE (GUÍA)

Muestra la guía de programas.

Home (Inicio)

Permite el acceso a los menús principales.

Q. MENU (MENÚ RÁPIDO) (Consulte la página 46)

Permite el acceso a los menús rápidos.

Botones de navegación (arriba/abajo/izquierda/derecha)

Permite desplazarse por los menús y las opciones.

OK

Permite seleccionar menús u opciones y confirmar las entradas.

BACK (ATRÁS)

Permite volver al nivel anterior.

INFO (Consulte la página 40)

Permite ver la información del programa actual y de la pantalla.

EXIT (SALIR)

Permite salir de todas las pantallas que se muestren y volver al modo de visualización de TV.



Botones de colores

Estos botones se utilizan para el teletexto (sólo para modelos con TELETXTO) o para editar un programa.

3D SETTING (AJUSTE 3D) (sólo para los modelos 3D)

Permite ver vídeo en 3D.

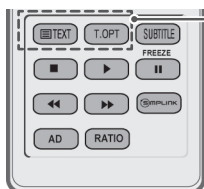

BOTONES DEL TELETXTO (Consulte la página 90)

Estos botones se utilizan para el teletexto.

Para obtener más información, consulte la sección "Teletexto".

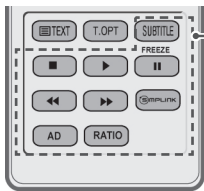
**SUBTITLE (SUBTÍTULOS)**

Recupera la opción de subtítulos seleccionada en modo digital.

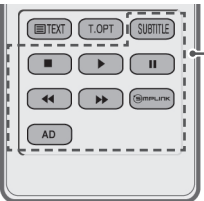
**Botones de control (■, ▶, II, ◀◀ y ▶▶)**

Permiten controlar los menús MIS MEDIOS o los dispositivos compatibles con SIMPLINK (USB y SIMPLINK).

FREEZE (CONGELAR)

Permite congelar el fotograma actual al usar la fuente de entrada TV, AV, Componente, RGB-PC o HDMI.

SIMPLINK (Consulte la página 89)

Permite el acceso a los dispositivos AV conectados a la TV; también permite abrir el menú SIMPLINK.

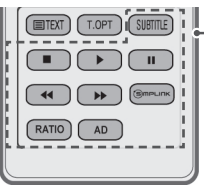
**AD**

Alterna entre activar o desactivar la descripción de audio.

RATIO (RELACIÓN) (Consulte la página 42)

Permite cambiar el tamaño de la imagen.

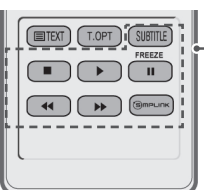
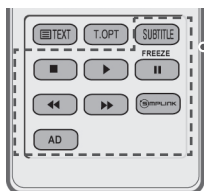

RECEPCIÓN DE TV

Conexión de la antena

Conecte una antena para ver la TV teniendo en cuenta lo siguiente.

Para evitar daños, nunca conecte el cable de alimentación hasta que no haya terminado de conectar todos los dispositivos.

Conecte la TV a una toma de pared de antena con un cable RF (75 Ω).

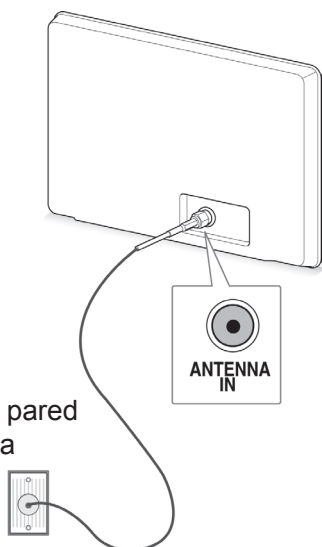

Toma de pared de antena



! NOTA

- Para obtener una calidad de imagen óptima, ajuste la orientación de la antena.
- En zonas con poca señal, para obtener una mejor calidad de imagen, puede que sea necesario instalar un amplificador de señal en la antena.
- Si la calidad de la imagen es deficiente con una antena conectada, oriente la antena hacia la dirección correcta.
- No se suministran el cable de antena ni el conversor.

Encendido de la TV por primera vez

Al encender la TV por primera vez, aparece la pantalla de configuración inicial. Seleccione un idioma y personalice los ajustes básicos.

- 1 Conecte el cable de alimentación en una toma de pared.
- 2 En el modo de espera, pulse **⏻ (encendido/apagado)** para encender la TV.

Cuando encienda la TV por primera vez aparecerá la pantalla de configuración inicial.

! NOTA

- También puede acceder a la opción **Reajuste fábrica** mediante **OPCIÓN** en los menús principales.

- 3 Siga las instrucciones que aparecen en la pantalla para personalizar los ajustes de TV según sus preferencias.

| | |
|------------------------|--|
| Idioma | Permite seleccionar el idioma que desee emplear. |
| ↓ | |
| Configuración de modo | Permite seleccionar Uso en casa para un entorno doméstico. |
| ↓ | |
| Indicador de encendido | Permite ajustar el indicador de encendido. (Cuando selecciona Uso en casa en Configuración de modo; sólo en TV LCD LED). |
| ↓ | |
| País | Permite seleccionar el país en cuestión. (En función del modelo) |
| ↓ | |
| Zona hora | Permite seleccionar la zona horaria y el horario de invierno. (Cuando se selecciona Rusia como país). |
| ↓ | |
| Fijar clave | Permite definir la contraseña. (Cuando se selecciona Francia como país). |
| ↓ | |
| Sintonización auto | Permite explorar los programas disponibles y guardarlos automáticamente. |

! NOTA

- En aquellos países sin estándares de emisión de DTV confirmados, algunas de las características de la televisión digital podrían no funcionar, según el entorno de emisión digital.
- Si se selecciona Francia en País, la contraseña no será '0', '0', '0', '0' sino '1', '2', '3', '4'.

- 4 Cuando termine de configurar los ajustes básicos, pulse **OK**.

! NOTA

- Si no completa la configuración inicial, esta pantalla aparecerá siempre que encienda la TV.
- Desconecte el cable de alimentación de la toma de corriente cuando no vaya a utilizar la TV durante un periodo prolongado de tiempo.

- 5 Para apagar la TV, pulse **⏻ (encendido/apagado)**.

Recepción de TV

- 1 En el modo de espera, pulse **⏻ (encendido/apagado)** para encender la TV.
- 2 Pulse **INPUT (ENTRADA)** y seleccione **Antena**.
- 3 Para apagar la TV, pulse **⏻ (encendido/apagado)**.
La TV cambia a modo de espera.

Administración de programas

Configuración automática de programas

Selección de Antena

Utilice esta función para buscar y almacenar automáticamente todos los programas disponibles. Cuando inicie la programación automática, se eliminará toda la información de servicio almacenada previamente.

- 1 Pulse **Home (Inicio)** para acceder a los menús principales.
- 2 Pulse los botones de navegación para desplazarse hasta **CONFIGURACIÓN** y pulse **OK**.
- 3 Pulse los botones de navegación para desplazarse hasta **Sintonización auto** y pulse **OK**.
- 4 Pulse los botones de navegación para desplazarse hasta **Antena** y pulse **OK**.
- 5 Seleccione **Inicio** para iniciar la sintonización automática.
La TV explora los programas disponibles y los guarda automáticamente.
- 6 Cuando haya finalizado, pulse **EXIT (SALIR)**. Para volver al menú anterior, pulse **BACK (ATRÁS)**.

! NOTA

- Si la TV explora un programa bloqueado, se le solicitará que introduzca la contraseña para conservar el programa encontrado.
- Puede almacenar hasta 1.000 programas. El número de programas que puede almacenar difiere en función del entorno de la señal de emisión.
- **Numeración automática:** decida si desea usar los números de programa tal y como los envían las cadenas de TV para su sintonización.
- Al seleccionar **Italia** en el menú País, si el menú emergente se muestra cuando se origina un programa con problemas tras la sintonización automática, seleccione la emisora para resolver el número de programa con problemas.
- En los países siguientes, se puede emplear cable DVB: Alemania, Países Bajos, Suecia, Suiza, Dinamarca, Austria, Finlandia, Noruega, Eslovenia, Hungría, Ucrania, Irlanda, Polonia, Rumanía, España, Bulgaria, Rusia, Lituania, Estonia y Letonia, Rep. Checa. (Es posible añadir el país admitido).
- En los países siguientes, no se puede emplear la TV digital: Bosnia y Kazajistán. (Sólo TV de plasma).

Selección de **Cable**

- 1 Pulse **Home** (Inicio) para acceder a los menús principales.
- 2 Pulse los botones de navegación para desplazarse hasta **CONFIGURACIÓN** y pulse **OK**.
- 3 Pulse los botones de navegación para desplazarse hasta **Sintonización auto** y pulse **OK**.
- 4 Pulse los botones de navegación para desplazarse hasta **Cable** y pulse **OK**.
- 5 Pulse los botones de navegación para desplazarse hasta **Comhem** u **Otros operadores** y pulse **OK**.
- 6 Pulse los botones de navegación para desplazarse hasta **Rápida** o **Completa** y pulse **OK**.
- 7 Pulse los botones de navegación o los botones numéricos para desplazarse y realizar los ajustes correspondientes (excepto para el modo Completa), y pulse **OK**.
- 8 Seleccione **Inicio** para iniciar la sintonización automática.
La TV explora los programas disponibles y los guarda automáticamente.
- 9 Cuando haya finalizado, pulse **EXIT** (SALIR).
Para volver al menú anterior, pulse **BACK** (ATRÁS).

! NOTA

- Si la TV explora un programa bloqueado, se le solicitará que introduzca la contraseña para conservar el programa encontrado.
- Al seleccionar **Cable**, la pantalla de selección **Operador del servicio de cable** puede diferir o no existir por la situación de cable del país correspondiente. (Excepto los modelos 22/26/32LK335C, 32/37/42LK455C, 19/22/26/32LV255C, 32/37/42/47LV355C, 32/37/42LK469C, 32/37/42/47LV369C)
- La ventana emergente para seleccionar la opción **Operador del servicio** sólo se muestra inicialmente en 3 casos: al acceder al menú **Configuración inicial**, al cambiar de **Antena a Cable** o al acceder al menú después de cambiar la opción **País**. (Excepto los modelos 22/26/32LK335C, 32/37/42LK455C, 19/22/26/32LV255C, 32/37/42/47LV355C, 32/37/42LK469C, 32/37/42/47LV369C)

- Si quiere elegir el operador del servicio en uno de los 3 casos anteriores, puede hacerlo si selecciona **Configuración->Configuración cable DTV->Operador del servicio**. (Excepto los modelos 22/26/32LK335C, 32/37/42LK455C, 19/22/26/32LV255C, 32/37/42/47LV355C, 32/37/42LK469C, 32/37/42/47LV369C)
- Operadores de servicio que han obtenido la certificación: Suecia (Comhem y Canal Digital), Dinamarca (YouSee, Canal Digital y Stofa), Noruega (Canal Digital), Países Bajos (Ziggo y UPC Digital), Ucrania (Volia-Cable), Alemania (KDG), Suiza (CableCom y UPC), Austria (UPC Digital), Hungría (UPC Digital), Irlanda (UPC Digital), Polonia (UPC Digital), Rumanía (UPC Digital), Rusia (OnLime) (Se pueden añadir operadores de servicio que han obtenido la certificación). (Excepto los modelos 22/26/32LK335C, 32/37/42LK455C, 19/22/26/32LV255C, 32/37/42/47LV355C, 32/37/42LK469C, 32/37/42/47LV369C)
- Si no hay ningún operador de servicio que desee, seleccione **Otros operadores**. (Excepto los modelos 22/26/32LK335C, 32/37/42LK455C, 19/22/26/32LV255C, 32/37/42/47LV355C, 32/37/42LK469C, 32/37/42/47LV369C)
- Si selecciona "**Otros operadores**" o si el país seleccionado sólo admite "**Otros operadores**", es posible que la búsqueda de todos los canales lleve algún tiempo. También es posible que no se busquen todos los canales. (Excepto los modelos 22/26/32LK335C, 32/37/42LK455C, 19/22/26/32LV255C, 32/37/42/47LV355C, 32/37/42LK469C, 32/37/42/47LV369C)
- Si no aparecen algunos canales, siga los pasos que se indican a continuación:
 1. **CONFIGURACIÓN -> Sintonización auto -> Cable -> Ajuste**
 2. Cambie Sintonización doméstica de "**Descon**" a "**Conex**".
 3. Introduzca valores adicionales, como la frecuencia, la velocidad de símbolo, la modulación y la ID de red. (Puede consultar al proveedor de servicios de cable la información anterior).

Para buscar todos los programas disponibles rápida y correctamente son necesarios los siguientes valores.

Los valores usados normalmente se incluyen como "predeterminados".

Sin embargo, para conocer la configuración correcta, pregunte al proveedor de servicios de cable.

Si selecciona **Completa** durante la ejecución de

Sintonización auto en el modo de cable DVB, se buscará a través de todas las frecuencias para encontrar canales disponibles.

En caso de que no se encuentre el programa tras seleccionar la opción **Predeterminado**, lleve a cabo la búsqueda con la opción **Completa**.

Sin embargo, la sintonización automática llevará bastante tiempo si se selecciona la opción **Completa** para buscar el programa.

Si algunos canales no se detectan cuando selecciona **Completa**, marque la casilla de verificación **In detail (Detallada)** e intente sintonizar de nuevo.

- **Frecuencia:** introduzca una frecuencia definida por el usuario.
- **Symbol rate:** introduzca una velocidad de símbolo definida por el usuario. (Velocidad de símbolo: velocidad a la que un dispositivo como un módem envía símbolos a un canal).
- **Modulación:** introduzca una modulación definida por el usuario. (Modulación: carga de señales de audio o vídeo del operador).
- **ID de red:** identificador único asignado a cada usuario.
- **Frecuencia de inicio:** introduzca un rango de frecuencia de inicio definido por el usuario.
- **Frecuencia de finalización:** introduzca un rango de frecuencia de finalización definido por el usuario.

Configuración de cable DTV (sólo en el modo de cable)

El rango que puede seleccionar un usuario desde el menú **Operador del servicio** depende del número de operadores de servicio existentes en cada país, y si el número de operadores de servicio compatibles en cada país es 1, la función correspondiente queda desactivada.

- 1 Pulse **Home** (Inicio) para acceder a los menús principales.
- 2 Pulse los botones de navegación para desplazarse hasta **CONFIGURACIÓN** y pulse **OK**.
- 3 Pulse los botones de navegación para desplazarse hasta **Configuración cable DTV** y pulse **OK**.
- 4 Pulse los botones de navegación para desplazarse hasta **Operador del servicio** o **Actual. automática de canal** y pulse **OK**.
- 5 Seleccione la fuente que desee.
- 6 Cuando haya finalizado, pulse **EXIT** (SALIR). Para volver al menú anterior, pulse **BACK** (ATRÁS).

- Si selecciona **Cable**, puede ver el menú **Configuración cable DTV**.
- Cuando la opción **Actual. automática de canal** esté ajustada como **Conex**, puede actualizar la información de todos los programas que se pueden actualizar, incluido el programa que se esté viendo en ese momento.
- Cuando la opción **Actual. automática de canal** esté ajustada como **Descon**, sólo podrá actualizar la información del programa que se esté viendo en ese momento.
- No podrá seleccionar **Configuración cable DTV** cuando el operador del servicio sea **"Ziggo"**.

Configuración manual de programas (en el modo digital)

La sintonización manual permite añadir manualmente un programa a la lista de programas.

Selección de Antena

- 1 Pulse **Home** (Inicio) para acceder a los menús principales.
- 2 Pulse los botones de navegación para desplazarse hasta **CONFIGURACIÓN** y pulse **OK**.
- 3 Pulse los botones de navegación para desplazarse hasta **Sintonización manual** y pulse **OK**.
- 4 Pulse los botones de navegación para desplazarse hasta **DTV** y pulse **OK**.
- 5 Desplácese por los tipos de programa y, a continuación, añada o elimine programas.
- 6 Cuando haya finalizado, pulse **EXIT** (SALIR). Para volver al menú anterior, pulse **BACK** (ATRÁS).

Selección de Cable

- 1 Pulse **Home** (Inicio) para acceder a los menús principales.
- 2 Pulse los botones de navegación para desplazarse hasta **CONFIGURACIÓN** y pulse **OK**.
- 3 Pulse los botones de navegación para desplazarse hasta **Sintonización manual** y pulse **OK**.
- 4 Pulse los botones de navegación para desplazarse hasta **Cable DTV** y pulse **OK**.
- 5 Realice los ajustes correspondientes.
- 6 Cuando haya finalizado, pulse **EXIT** (SALIR). Para volver al menú anterior, pulse **BACK** (ATRÁS).



NOTA

- Si la TV explora un programa bloqueado, se le solicitará que introduzca la contraseña para conservar el programa encontrado.
- Puede seleccionar **SBAND** cuando el país seleccionado sea "Noruega" o "Letonia".



NOTA

- Si la TV explora un programa bloqueado, se le solicitará que introduzca la contraseña para conservar el programa encontrado.
- **Symbol rate**: introduzca una velocidad de símbolo definida por el usuario. (Velocidad de símbolo: velocidad a la que un dispositivo como un módem envía símbolos a un canal).
- **Modulación**: introduzca una modulación definida por el usuario. (Modulación: carga de señales de audio o vídeo del operador).
- No podrá seleccionar **Cable DTV** cuando el operador del servicio sea "**Ziggo**" u "**Otros operadores**" de Países Bajos. (Excepto los modelos 22/26/32LK335C, 32/37/42LK455C, 19/22/26/32LV255C, 32/37/42/47LV355C, 32/37/42LK469C, 32/37/42/47LV369C)

Configuración manual de programas (en el modo analógico)

La opción Sintonización manual le permite sintonizar de forma manual las emisoras y disponerlas en el orden que desee.

- 1 Pulse **Home** (Inicio) para acceder a los menús principales.
- 2 Pulse los botones de navegación para desplazarse hasta **CONFIGURACIÓN** y pulse **OK**.
- 3 Pulse los botones de navegación para desplazarse hasta **Sintonización manual** y pulse **OK**.
- 4 Pulse los botones de navegación para desplazarse hasta **TV o Cable TV** y pulse **OK**.
- 5 Desplácese por los tipos de programas y, a continuación, añada o elimine programas.
- 6 Pulse los botones de navegación para desplazarse hasta Sistema de TV.
- 7 Pulse los botones de navegación para desplazarse hasta **V/UHF o Cable**.
- 8 Pulse los botones de navegación o los botones numéricos para desplazarse hasta el número de canal que desee.
- 9 Pulse los botones de navegación para desplazarse hasta el inicio de la búsqueda.
- 10 Pulse los botones de navegación para desplazarse hasta **Guardar** y pulse **OK**.
- 11 Cuando haya finalizado, pulse **EXIT** (SALIR). Para volver al menú anterior, pulse **BACK** (ATRÁS).

! NOTA

- Si la TV explora un programa bloqueado, se le solicitará que introduzca la contraseña para conservar el programa encontrado.
- **L**: SECAM L/L' (Francia)
- **BG**: PAL B/G, SECAM B/G (Europa / Europa Oriental / Asia / Nueva Zelanda / Oriente Medio / África)
- **I**: PAL I (Reino Unido / Irlanda / Hong Kong / Sudáfrica)
- **DK**: PAL D/K, SECAM D/K (Europa Oriental / China / África / CIS)
- Para guardar otro canal, repita del paso 5 al 10.

Asignación de nombres de emisoras

Le permitirá asignar un nombre de emisora compuesto por cinco caracteres a cada número de programa.

- 1 Pulse **Home** (Inicio) para acceder a los menús principales.
- 2 Pulse los botones de navegación para desplazarse hasta **CONFIGURACIÓN** y pulse **OK**.
- 3 Pulse los botones de navegación para desplazarse hasta **Sintonización manual** y pulse **OK**.
- 4 Pulse los botones de navegación para desplazarse hasta **TV o Cable TV**.
- 5 Pulse los botones de navegación para desplazarse hasta **Nombre** y pulse **OK**.
- 6 Pulse los botones de navegación para desplazarse, seleccione la posición y elija el segundo carácter, y así sucesivamente. Puede utilizar el abecedario, de la A a la Z, los números del 0 al 9, +/- y el espacio en blanco y, a continuación, pulse **OK**.
- 7 Pulse los botones de navegación para desplazarse hasta **Cerrar** y pulse **OK**.
- 8 Pulse los botones de navegación para desplazarse hasta **Guardar** y pulse **OK**.
- 9 Cuando haya finalizado, pulse **EXIT** (SALIR). Para volver al menú anterior, pulse **BACK** (ATRÁS).

Sintonización precisa (En función del modelo)

Normalmente la sintonización precisa sólo es necesaria si la recepción es deficiente.

- 1 Pulse **Home** (Inicio) para acceder a los menús principales.
- 2 Pulse los botones de navegación para desplazarse hasta **CONFIGURACIÓN** y pulse **OK**.
- 3 Pulse los botones de navegación para desplazarse hasta **Sintonización manual** y pulse **OK**.
- 4 Pulse los botones de navegación para desplazarse hasta **TV o Cable TV**.
- 5 Pulse los botones de navegación para desplazarse hasta **Fino**.
- 6 Ajuste con precisión la mejor imagen y el mejor sonido.
- 7 Pulse los botones de navegación para desplazarse hasta **Guardar** y pulse **OK**.
- 8 Cuando haya finalizado, pulse **EXIT** (SALIR). Para volver al menú anterior, pulse **BACK** (ATRÁS).

Booster

(En función del modelo)

Si la recepción es deficiente, establezca Booster como **Conex**.

Cuando la señal sea buena, seleccione **Descon**.

- 1 Pulse **Home** (Inicio) para acceder a los menús principales.
- 2 Pulse los botones de navegación para desplazarse hasta **CONFIGURACIÓN** y pulse **OK**.
- 3 Pulse los botones de navegación para desplazarse hasta **Booster** y pulse **OK** (ACEPTAR).
- 4 Seleccione **Conex** o **Descon**.

Edición de la lista de programas

Si se omite un número de programa, significa que no es posible seleccionarlo con los botones P ▲ y ▼ durante la visualización de la TV.

Si desea seleccionar el programa omitido, introduzca directamente el número del programa con los botones NUMÉRICOS o selecciónelo en el menú Editar programa.

Esta función permite omitir programas almacenados.

Puede cambiar el número del programa con la función "Mover", si no está seleccionada la opción "Numeración automática" al iniciar la función Sintonización automática.

- 1 Pulse **Home** (Inicio) para acceder a los menús principales.
- 2 Pulse los botones de navegación para desplazarse hasta **CONFIGURACIÓN** y pulse **OK**.
- 3 Pulse los botones de navegación para desplazarse hasta **Editar programa** y pulse **OK**.
- 4 Pulse los botones de navegación para seleccionar un programa que desee almacenar u omitir.
- 5 Cuando haya finalizado, pulse **EXIT** (SALIR). Para volver al menú anterior, pulse **BACK** (ATRÁS).

En el modo DTV/RADIO

Omisión de un número de programa

- 1 Pulse los botones de navegación para desplazarse hasta seleccionar un número de programa que desee omitir.
- 2 Pulse el botón azul para activar el número de programa.
- 3 Pulse el botón azul para liberarlo.

! NOTA

- Si se omiten programas, éstos se muestran en azul; cuando vea la TV, estos programas no se seleccionarán al utilizar los botones P \wedge o \vee .
- Si quiere seleccionar un programa omitido, introduzca directamente el número de programa con los botones NUMÉRICOS o selecciónelo en el menú de edición de programas o en la EPG.

Bloqueo de un número de programa

- 1 Pulse los botones de navegación para desplazarse hasta seleccionar un número de programa que desee bloquear.
- 2 Pulse el botón amarillo para activar el número de programa.
- 3 Pulse el botón amarillo para liberarlo.

! NOTA

- Se puede registrar como Bloqueo de programa incluso cuando **Bloqueo de sistema** esté como **Descon**.

En el modo TV

Eliminación de un programa

- 1 Pulse los botones de navegación para desplazarse hasta seleccionar un número de programa que desee eliminar.
- 2 Pulse el botón rojo para activar el número de programa.

! NOTA

- Si se borra el programa seleccionado, todos los demás programas suben una posición.

Cómo mover un programa

- 1 Pulse los botones de navegación para desplazarse hasta seleccionar el número de programa que desee mover.
- 2 Pulse el botón verde para activar el número de programa y pulse los botones de navegación.
- 3 Pulse el botón verde para liberarlo.

Omisión de un número de programa

- 1 Pulse los botones de navegación para desplazarse hasta seleccionar un número de programa que desee omitir.
- 2 Pulse el botón azul para activar el número de programa.
- 3 Pulse el botón azul para liberarlo.

! NOTA

- Cuando es necesario omitir programas, el programa omitido se muestra en azul; cuando vea la TV, estos programas no se seleccionarán al utilizar los botones P \wedge \vee .
- Si quiere seleccionar un número de programa omitido, introduzca directamente el número de programa con los botones NUMÉRICOS o selecciónelo en el menú de edición de programas.

Clasificación automática

- 1 Pulse los botones de navegación para iniciar la opción de clasificación automática y pulse **OK**.



NOTA

- Tras activar una vez la opción de clasificación automática, ya no podrá editar los programas.

Bloqueo de un número de programa

- 1 Pulse los botones de navegación para desplazarse hasta seleccionar un número de programa que desee bloquear.
- 2 Pulse el botón amarillo para activar el número de programa.
- 3 Pulse el botón amarillo para liberarlo.



NOTA

- Se puede registrar como Bloqueo de programa incluso cuando **Bloqueo de sistema** esté como **Descon**.

Selección de programas favoritos

- 1 Pulse los botones de navegación para desplazarse hasta seleccionar el programa que desee.
- 2 Pulse **FAV** para añadir el programa correspondiente a la lista de favoritos del grupo de favoritos actual.
- 3 Pulse **FAV** para liberarlo.

Selección del grupo de programas favoritos

- 1 Pulse los botones de navegación para desplazarse hasta seleccionar el programa que desee.
- 2 Pulse **Q.MENU** (MENÚ RÁPIDO) para mostrar una ventana emergente en la que se puede cambiar el grupo de favoritos.
- 3 Pulse los botones de navegación para desplazarse hasta seleccionar un grupo de favoritos y pulse **OK**.

Información CI [interfaz común]

- Esta función no está disponible en todos los países.

Esta función permite ver determinados servicios de abono (de pago). Si extrae el módulo CI, no podrá ver este tipo de servicios de pago. Con el módulo insertado en la ranura CI sí se puede acceder al menú del módulo. Para adquirir un módulo y una tarjeta inteligente, póngase en contacto con el distribuidor. No inserte ni extraiga con frecuencia el módulo CI de la TV. Podría provocar un funcionamiento incorrecto. Si la TV está encendida cuando inserte el módulo CI, es posible que no se escuche el sonido.

Esto puede deberse a una incompatibilidad entre el módulo de CI y la tarjeta inteligente.

Es posible que la función CI (interfaz común) no se pueda emplear, ya que esto depende de las condiciones de emisión de cada país.

Cuando utilice un módulo de acceso condicional (CAM), asegúrese de que cumpla todos los requisitos de DVB-CI o CI plus.

- 1 Pulse **Home** (Inicio) para acceder a los menús principales.
- 2 Pulse los botones de navegación para desplazarse hasta **CONFIGURACIÓN** y pulse **OK**.
- 3 Pulse los botones de navegación para desplazarse hasta **Información CI** y pulse **OK**.
- 4 Seleccione el elemento que desee, por ejemplo, información del módulo, información de la tarjeta inteligente, idioma o descarga de software, y pulse **OK**.
- 5 Cuando haya finalizado, pulse **EXIT** (SALIR).



NOTA

- Este menú OSD sólo se proporciona como ejemplo y es posible que las opciones del menú y el formato de la pantalla varíen según el proveedor de servicios digitales de pago.
- Puede cambiar la pantalla del menú CI (interfaz común) y el tipo de servicio previa consulta con el proveedor.

Selección de la lista de programas

Puede comprobar qué programas tiene almacenados en memoria mediante la lista de programas.

Visualización de la lista de programas

- 1 Pulse **LIST** (LISTA) para acceder a la lista de programas.
- 2 Pulse el botón azul para activar la edición del programa.

! NOTA

- Puede que encuentre algunos programas en azul. Son los configurados para que se omitan durante la programación automática o en el modo de edición de programas.
- Los programas que aparezcan en la lista de programas con el número de canal indican que no se les ha asignado un nombre de canal.

Selección de un programa de la lista de programas

- 1 Pulse los botones de navegación para seleccionar el programa.
- 2 Pulse **OK** para cambiar al número de programa que haya elegido.

! NOTA

- Pulse **TV/RAD.** (El modo cambiará entre TV, DTV y Radio desde el programa que esté viendo en ese momento).

Avance por una lista de programas

- 1 Pulse los botones **P** \wedge \vee para pasar las páginas.
- 2 Pulse **LIST** (LISTA) para volver a la visualización normal de TV.

Visualización de la lista de programas favoritos

- 1 Pulse **FAV** para acceder a la lista de programas favoritos.
- 2 Cuando haya finalizado, pulse **EXIT** (SALIR).

| Botón | Descripción |
|----------------|--|
| Botón azul | Permite activar la edición de programas. |
| Botón amarillo | El canal actual se registra / se cancela como canal preferido en el grupo seleccionado en ese momento. |
| OK | Permite seleccionar el programa que se va a ver. |
| < o > | Permiten el cambio de grupo de favoritos. |

EPG (Guía electrónica de programación) (sólo en modo digital)

Este sistema cuenta con una guía electrónica de programación (EPG) para ayudarle en la navegación por todas las opciones posibles de visualización. La EPG facilita información, como listados de programas, y horas de inicio y finalización, referente a todos los servicios disponibles. Además, la EPG suele contener información detallada sobre los programas (la disponibilidad y el contenido de esta información varía según la emisora).

Esta función sólo se puede utilizar si la información de la EPG proviene de empresas de radiodifusión. Debe ajustar el reloj en el menú **Hora** antes de utilizar la función EPG.

La EPG muestra los datos de programación de los próximos 8 días.

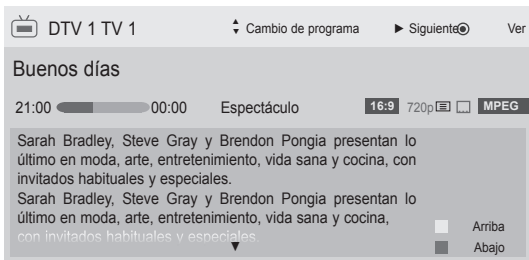

- Pulse **INFO** para mostrar la información del programa actual.

| | |
|--|---|
| | Se muestra con un programa de TV o de DTV. |
| | Se muestra con un programa de radio. |
| | Se muestra con un programa MHEG. |
| | Se muestra con un programa MPEG. |
| | Formato del canal. |
| | Formato del canal. |
| | Se muestra con un programa de teletexto. |
| | Se muestra con un programa de subtítulos. |
| | Se muestra con un programa codificado. |
| | Se muestra con un programa Dolby Digital. |
| | Se muestra con un programa Dolby Digital PLUS. |
| 576i/p, 720p y 1080i/p: resolución del canal | |
| | El programa transmitido con el icono puede que no se muestre en la salida del monitor, en función de la información del programa. |
| | Muestra información del siguiente programa. |

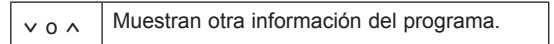

(Sólo TV de plasma)



| | |
|------------|---|
| OK | Aparece una ventana emergente con los ajustes de grabación/recordatorio. |
| ^ v | Permiten seleccionar el modo de temporizador de grabación/ajuste de recordatorio. |

(Sólo TV LCD/TV LCD LED)

O

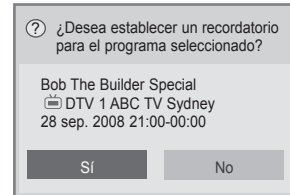

| | |
|------------------|--|
| OK | Aparece una ventana emergente con los ajustes de recordatorio. |
| < > | Permiten seleccionar el modo de temporizador/recordatorio. |

Activación/desactivación de la EPG

- 1 Pulse **GUIDE** (GUÍA) para activar o desactivar la EPG.

Selección de un programa

- 1 Pulse los botones de navegación o **P** **^ v** para seleccionar el programa que desee.



Modo de guía AHORA/SIGUIENTE

Puede ver un programa que se esté emitiendo seguido de otro programado.

| Botón | Descripción |
|---------------------|--|
| Botón rojo | Cambia al modo EPG. |
| Botón amarillo | Permite acceder al modo de temporizador manual. |
| Botón azul | Permite acceder al modo de lista de programación. |
| OK | Cuando esté seleccionado "Ahora", se moverá al programa seleccionado y la EPG desaparecerá. Cuando esté seleccionado "Siguiente", aparecerá una ventana emergente de reserva. |
| < > | Permiten seleccionar el programa AHORA o SIGUIENTE. |
| ^ v | Permiten seleccionar el programa de emisión. |
| P ^ v | Permiten subir/bajar las páginas. |
| GUIDE (GUÍA) | Desactiva la EPG. |
| BACK (ATRÁS) | |
| EXIT (SALIR) | |
| TV/RAD | Permite seleccionar el programa de DTV o RADIO. |
| INFO | Activa o desactiva la información detallada. |

Modo de guía de 8 días

| Botón | Descripción |
|---------------------|--|
| Botón rojo | Cambia al modo EPG. |
| Botón verde | Permite acceder al modo de ajuste de fecha. |
| Botón amarillo | Permite acceder al modo de temporizador manual. |
| Botón azul | Permite acceder al modo de lista de programación. |
| OK | Al seleccionar "Programa de emisión actual", se moverá al programa seleccionado y la EPG desaparecerá. Al seleccionar "Programa de emisión futura", aparecerá una ventana emergente de reserva. |
| < > | Permiten seleccionar el programa. |
| ^ v | Permiten seleccionar el programa de emisión. |
| P ^ v | Permiten subir/bajar las páginas. |
| GUIDE (GUÍA) | Desactiva la EPG. |
| BACK (ATRÁS) | |
| EXIT (SALIR) | |
| TV/RAD | Permite seleccionar el programa de DTV o RADIO. |
| INFO | Activa o desactiva la información detallada. |

Modo de cambio de fecha

| Botón | Descripción |
|---------------------|--|
| Botón verde | Desactiva el modo de configuración de fecha. |
| v | |
| BACK (ATRÁS) | |
| OK | Cambia a la fecha seleccionada. |
| < > | Permiten seleccionar una fecha. |
| GUIDE (GUÍA) | Desactiva la EPG. |
| EXIT (SALIR) | |

Cuadro de descripción ampliada

| Botón | Descripción |
|---------------------|---|
| INFO | Activa o desactiva la información detallada. |
| ^ v | Permiten subir/bajar en el texto. |
| < > | Permiten seleccionar el modo de temporizador de grabación/ajuste de recordatorio. |
| GUIDE (GUÍA) | Desactiva la EPG. |
| EXIT (SALIR) | |

Modo de ajuste de grabación/recordatorio

(Sólo TV de plasma)

Puede configurar una hora de inicio o de finalización para la grabación y ajustar un recordatorio para la hora de inicio, con la hora de fin sombreada.

Esta función sólo está disponible cuando el equipo de grabación que utiliza señalización de grabación (clavija 8) se haya conectado al terminal TV-OUT (AV1) mediante un cable euroconector.

La función de grabación sólo es posible en el modo digital y no en el modo analógico.

| Botón | Descripción |
|---------------------|---|
| BACK (ATRÁS) | Permite desactivar el modo de temporizador manual. |
| Botón amarillo | Permite cambiar al modo de guía. |
| Botón azul | Permite cambiar al modo de lista de programación. |
| OK | Guarda el ajuste de temporizador/recordatorio. |
| < > | Permiten seleccionar el tipo, la hora de inicio, la hora de finalización o el programa. |
| ^ v | Permiten seleccionar el ajuste de recordatorio o la función de grabación. |

o

Modo de ajuste de recordatorio

(Sólo TV LCD/TV LCD LED)

| Botón | Descripción |
|-----------------------|---|
| BACK (ATRÁS) | Permite desactivar el modo de temporizador manual. |
| OK | Muestra la ventana emergente de opción de repetición. |
| Botones de navegación | Permiten seleccionar la fecha de programación. |
| Botón amarillo | Permite cambiar al modo de guía. |
| Botón azul | Permite cambiar al modo de lista de programación. |

Modo de lista de programación

Si ha creado una lista de programación, se mostrará la programación a la hora configurada incluso si está viendo un programa diferente en ese momento.

| Botón | Descripción |
|---------------------|---|
| Botón amarillo | Permite cambiar al modo de temporizador manual. |
| Botón azul | Permite cambiar al modo de guía. |
| GUIDE (GUÍA) | |
| OK | Permite seleccionar la opción que desee (Modificar/Borrar/Borrar todo). |
| ^ v | Permiten seleccionar el programa. |
| P ^ v | Permiten subir/bajar las páginas. |
| BACK (ATRÁS) | Permite desconectar la lista de programación. |

Uso de opciones adicionales

Ajuste del formato

Puede cambiar el tamaño de una imagen para verla con su tamaño óptimo si pulsa **RATIO (RELACIÓN)** mientras ve la TV.

! NOTA

- También puede cambiar el tamaño de la imagen si pulsa **Q. MENU (MENÚ RÁPIDO)** o si accede a **Formato** en los menús de imagen.
- Para ajustar el zoom, seleccione **14:9**, **Zoom** y **Zoom cine** en el menú de formato. Tras realizar el ajuste del zoom, la pantalla volverá al menú rápido.
- Sólo puede seleccionar los formatos **4:3**, **16:9 (Ancho)**, **14:9** y **Zoom/Zoom cine** en el modo Componente.
- Sólo puede seleccionar los formatos **4:3**, **Original**, **16:9 (Ancho)**, **14:9** y **Zoom/Zoom cine** en el modo HDMI.
- Sólo puede seleccionar los formatos **4:3** y **16:9 (Ancho)** en los modos RGB-PC y HDMI-PC.
- En el modo DTV/HDMI/Componente (más de 720p), está disponible únicamente la opción **Sólo escaneo**.
- En el modo Analógico/DTV/AV/Euroconector, está disponible la visualización en **Ancho completo**.

- **16:9**: cambia el tamaño de la imagen de modo que se ajuste al ancho de la pantalla.



- **Sólo escaneo**: muestra las imágenes de vídeo en el tamaño original sin que desaparezcan las partes de los bordes de la imagen.



! NOTA

- Si selecciona **Sólo escaneo**, puede que haya ruido de imagen en el borde de la señal original.

- **Original**: cuando la TV reciba la señal de pantalla panorámica, cambiará automáticamente al formato de imagen de la emisión.



- **Ancho completo:** cuando la TV reciba la señal de pantalla panorámica, ajustará la imagen a toda la pantalla en proporción lineal, vertical u horizontalmente.

Los formatos de vídeo 4:3 y 14:9 son compatibles con el ancho completo sin distorsión a través de la entrada DTV.



- **4:3:** cambia el tamaño de las imágenes al estándar anterior 4:3.



- **14:9:** podrá disfrutar del formato de imagen 14:9 o de cualquier programa de TV general a través del modo 14:9. La pantalla 14:9 se visualizará igual que la 4:3, aunque se moverá hacia arriba y abajo.



- **Zoom:** permite ampliar una imagen de modo que se ajuste al ancho de la pantalla. Puede que no aparezcan la parte superior e inferior de la imagen.



! NOTA

- Si accede a **Formato** en los menús rápidos:
 - Pulse los botones de navegación para estirar una imagen en vertical.
 - Pulse los botones de navegación para acercar o alejar la imagen.

- **Zoom cine:** permite ampliar una imagen en formato cinematográfico, 2.35:1.
 - Para cambiar el formato del zoom cine, pulse los botones de navegación y elija una opción del 1 al 16.
 - Para acercar o alejar la imagen, pulse los botones de navegación.

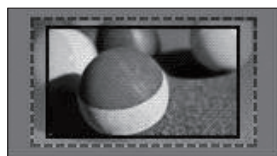

! NOTA

- Si amplía o reduce demasiado una imagen, ésta puede verse distorsionada.

Cambio de los modos AV

Cada modo AV tiene los ajustes de imagen y sonido optimizados.

Pulse **AV MODE** (MODO AV) repetidamente para seleccionar el modo correspondiente.

| Modo | Descripción |
|------------------------|---|
| Descon | Cambia a los ajustes personalizados anteriormente. |
| Cine o Cine THX | Emplea el ajuste de imagen y sonido optimizado para mostrar un aspecto cinematográfico. |
| Deportes | Emplea el ajuste de imagen y sonido optimizado para deportes de acción dinámica. |
| Juego | Emplea el ajuste de imagen y sonido optimizado para juegos rápidos. Al jugar en un videojuego con PlayStation o Xbox, se recomienda usar el modo Juego . Cuando esté en modo Juego , las funciones relacionadas con la calidad de la imagen se optimizarán para los juegos. |

! NOTA

- Si selecciona **Descon** en el modo AV, se seleccionará la imagen configurada inicialmente.

Uso de la lista de entradas

Selección de una fuente de entrada

- 1 Pulse **INPUT** (ENTRADA) para acceder a las fuentes de entrada.
 - El dispositivo conectado se muestra en cada fuente de entrada.

! NOTA

- También puede acceder a la lista de fuentes de entrada si selecciona **ENTRADA** en los menús principales.

- 2 Pulse los botones de navegación para desplazarse hasta una de las fuentes de entrada y pulse **OK**.
 - La imagen que se muestra puede diferir de la de su TV.



| Fuente de entrada | Descripción |
|-----------------------|---|
| Antena o cable | Seleccione esta opción cuando esté en el modo DTV/RADIO/TV. |
| USB | Seleccione esta opción cuando el uso de USB depende del conector. |
| AV | Seleccione esta opción cuando use el vídeo o un equipo externo. |
| Componente | Seleccione esta opción al utilizar un DVD o un receptor digital, según el conector. |
| RGB | Seleccione esta opción cuando el uso de un PC dependa del conector. |
| HDMI | Seleccione esta opción cuando el uso del DVD, PC o sintonizador dependa del conector. |

Las fuentes de entrada conectadas se muestran en negro y las desconectadas en color gris.

- Para añadir una etiqueta de entrada, pulse el botón azul. Puede identificar fácilmente un dispositivo conectado a una fuente de entrada.
- Para acceder a SIMPLINK, pulse el botón rojo. Si selecciona SIMPLINK y Conex, no aparecerá la ventana emergente para la entrada HDMI. (Sólo TV LCD/TV LCD LED)

Cómo añadir una etiqueta de entrada

Añada una etiqueta a una fuente de entrada para que pueda identificar fácilmente el dispositivo que esté conectado a su fuente de entrada.

- La imagen que se muestra puede diferir de la de su TV.



- 1 Pulse **INPUT** (ENTRADA) para acceder a las fuentes de entrada.
- 2 Pulse el botón **azul**.
- 3 Pulse los botones de navegación para desplazarse hasta una de las fuentes de entrada.
- 4 Pulse los botones de navegación para desplazarse hasta una de las etiquetas de entrada.
- 5 Cuando haya finalizado, pulse **EXIT** (SALIR). Para volver al menú anterior, pulse **BACK** (ATRÁS).

Bloqueo de los botones de la TV (bloqueo infantil)

Bloquee los botones de la TV para evitar cualquier uso no deseado o por parte de los niños o algún accidente.

- 1 Pulse **Home** (Inicio) para acceder a los menús principales.
- 2 Pulse los botones de navegación para desplazarse hasta **CERRAR** y pulse **OK**.
- 3 Pulse los botones de navegación para desplazarse hasta **Bloqueo teclas** y pulse **OK**.
- 4 Seleccione **CONEX** para activar la función Bloqueo teclas.
 - Para desactivar la función Bloqueo teclas, seleccione **Descon**.
- 5 Cuando haya finalizado, pulse **EXIT** (SALIR).

Para volver al menú anterior, pulse **BACK** (ATRÁS).

! NOTA

- La TV está programada para recordar la última configuración después de apagar la TV.
- Si apaga la TV con la función **Bloqueo teclas** activada, pulse **o**, **INPUT** (ENTRADA), **P** **^** **v** o los botones numéricos del mando a distancia.
- Si pulsa cualquier botón de la TV con la función Bloqueo teclas activada, **Bloqueo teclas** aparece en la pantalla.

Uso de los menús rápidos

Puede personalizar los menús más usados.

- 1 Pulse **Q. MENU** (MENÚ RÁPIDO) para acceder a los menús rápidos.
- 2 Pulse los botones de navegación para desplazarse por los menús siguientes y pulse **OK**.
 - La imagen que se muestra puede diferir de la de su TV.

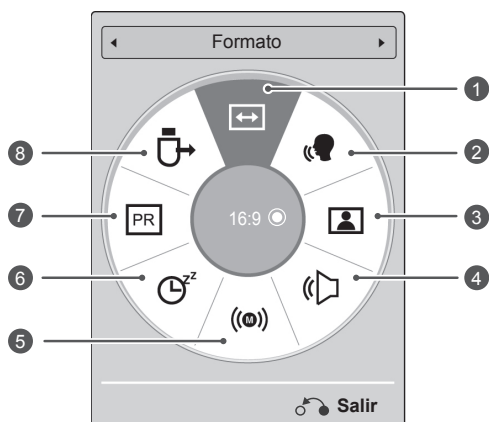

! NOTA

- Los menús y las opciones disponibles pueden diferir según la fuente de entrada que emplee.

- 3 Pulse los botones de navegación para desplazarse hasta la opción que desee.
- 4 Cuando haya finalizado, pulse **Q. MENU** (MENÚ RÁPIDO).

| Menú | Descripción |
|------|--|
| 1 | Formato Permite cambiar el tamaño de la imagen (16:9, Sólo escaneo, Original, Ancho completo, 4:3, 14:9, Zoom y Zoom cine). |
| 2 | Diálogos Claros II Al diferenciar el rango de sonidos humano del resto, los usuarios pueden escuchar mejor los diálogos. |
| 3 | Modo de imagen (En función del modelo) Permite cambiar el modo de imagen (Vivos, Estándar, APS, Cine, Cine THX , Bright Room THX , Deportes, Juego, Para, Foto, expertos1 y Para expertos2). |
| 4 | Modo de sonido Permite cambiar el modo de sonido (Estándar, Música, Cine, Deportes y Juego). |
| 5 | Audio o Idioma audio Permite cambiar la salida de sonido. |
| 6 | Temporizador Apagado Permite ajustar el tiempo que tardará la TV en apagarse. |
| 7 | Saltar activado/desactivado Permite activar y desactivar la función Saltar. |
| 8 | Dispositivo USB Permite expulsar un dispositivo USB cuando éste esté conectado. |

Uso de la función de asistencia al cliente

Prueba de actualización de software

Para descargar software a través del sistema de emisión digital terrestre.

- 1 Pulse **Home** (Inicio) para acceder a los menús principales.
- 2 Pulse el botón rojo para desplazarse hasta **Asistencia al cliente**.
- 3 Pulse los botones de navegación para desplazarse hasta **Act. Software**.
- 4 Pulse los botones de navegación para desplazarse hasta **Conex** y pulse **OK**.
 - Si selecciona **Conex**, aparecerá un cuadro con un mensaje de confirmación que notifica al usuario de la detección de nuevo software.
- 5 Cuando haya finalizado, pulse **EXIT** (SALIR).
Para volver al menú anterior, pulse **BACK** (ATRÁS).

Al ajustar "Act. Software"

- De forma ocasional, la transmisión de información digital de software actualizada puede producir este resultado en el menú siguiente de la pantalla de la TV.

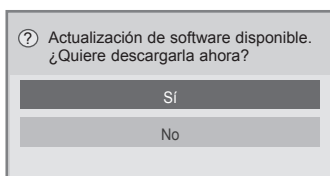

- Actualización sencilla: para el canal de actualización actual.

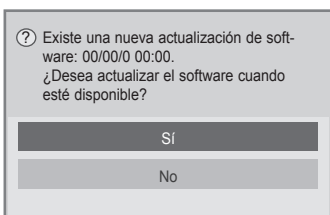

- Actualización programada: para el canal de actualización programada.
- Cuando el menú Act. Software esté "**Descon**", aparecerá el mensaje de solicitud para cambiarlo a "**Conex**".

- La descarga se inicia cuando se selecciona "**Sí**". En este momento no se muestra la ventana emergente de progreso.
- El estado de progreso de la descarga se puede comprobar en el menú de actualización del software.

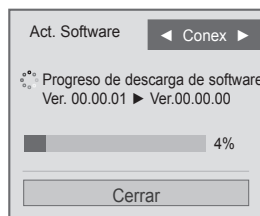

- La TV se reiniciará cuando finalice la descarga.

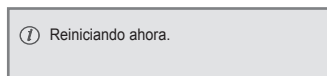

! NOTA

- Durante el proceso de **actualización del software**, tenga en cuenta lo siguiente:
 - No se debe desconectar la alimentación de la TV.
 - No se debe desconectar la antena.
 - Después de la actualización del software, puede confirmar la versión del software actualizado en el menú **Act. Software**.
 - El software puede tardar unas horas en descargarse, por lo que debe asegurarse de que la alimentación permanece conectada durante la descarga.
 - El software se descarga sólo en el modo de espera o en MUX con el servicio de actualización de software, y se detiene cuando el cable de alimentación se desenchufa o cuando se visualiza MUX sin el servicio de actualización del software.
 - Al volver al modo de espera o a MUX con el servicio de actualización del software, la descarga del software se reanudará desde donde se haya detenido.

Prueba de imagen/sonido

Para realizar pruebas de imagen y sonido:

- 1 Pulse **Home** (Inicio) para acceder a los menús principales.
- 2 Pulse el botón rojo para desplazarse hasta **Asistencia al cliente**.
- 3 Pulse los botones de navegación para desplazarse hasta **Prueba de imagen** o **Prueba de sonido**.
- 4 Pulse los botones de navegación para desplazarse hasta **Sí** y pulse **OK**.
- 5 Cuando haya finalizado, pulse **EXIT** (SALIR). Para volver al menú anterior, pulse **BACK** (ATRÁS).

Uso de la prueba de señal

Para ver información sobre el fabricante, el modelo/tipo, el número de serie y la versión del software:

- 1 Pulse **Home** (Inicio) para acceder a los menús principales.
- 2 Pulse el botón rojo para desplazarse hasta **Asistencia al cliente**.
- 3 Pulse los botones de navegación para desplazarse hasta **Prueba de señal**.
- 4 Pulse **OK**.
 - Aparecen los datos del fabricante, modelo/tipo, número de serie, versión de software e información de canal.
- 5 Cuando haya finalizado, pulse **EXIT** (SALIR). Para volver al menú anterior, pulse **BACK** (ATRÁS).



NOTA

- Aparece la información y la intensidad de la señal del MUX* sintonizado.
- Aparece la información de señal y el nombre de servicio del MUX seleccionado.

(* MUX: un directorio superior de canales en emisión digital [un solo MUX contiene varios canales]).

Uso de la información del producto o servicio

Para comprobar la información del producto o servicio:

- 1 Pulse **Home** (Inicio) para acceder a los menús principales.
- 2 Pulse el botón rojo para desplazarse hasta **Asistencia al cliente**.
- 3 Pulse los botones de navegación para desplazarse hasta **Inform. producto/servicio**.
Puede comprobar la información del producto/servicio en función del modelo.
- 4 Cuando haya finalizado, pulse **EXIT** (SALIR). Para volver al menú anterior, pulse **BACK** (ATRÁS).

IMÁGENES EN 3D

(Sólo para modelos 3D)

Tecnología en 3D

Esta TV puede reproducir imágenes en 3D a través de la emisión 3D o cuando la TV esté conectada a un dispositivo compatible, como un reproductor 3D de Blu-ray Disc. Necesita dicho tipo de dispositivo para ver la TV en 3D. La TV en 3D muestra dos imágenes independientes con un formato para cada ojo. El espectador debe llevar gafas 3D para poder ver estas imágenes en formato 3D.



ADVERTENCIA

- Cuando vea imágenes en 3D, debe mantener una distancia mínima de al menos el doble del ancho de la pantalla y deberá ser capaz de ver la totalidad de la pantalla a la altura de los ojos.
- Ver imágenes en 3D demasiado cerca durante un periodo de tiempo prolongado puede dañar la vista.
- El uso de las gafas 3D para ver la TV o jugar a videojuegos en 3D durante un periodo prolongado puede causar somnolencia, dolor de cabeza o fatiga ocular. Si tiene dolor de cabeza, o se siente cansado o mareado, deje de ver la TV y descanse un poco.
- Las mujeres embarazadas, las personas de edad avanzada o los usuarios con cardiopatías o que suelen experimentar somnolencia con frecuencia deben evitar ver la TV en 3D.
- Algunas imágenes en 3D pueden hacer que el usuario se agache o intente esquivar las imágenes mostradas en el vídeo. Debido a esto, es mejor que no vea la TV en 3D cerca de objetos frágiles o con los que pueda tropezar fácilmente.
- Evite que los niños menores de 5 años vean TV con imágenes en 3D, ya que esto puede afectar al desarrollo de la visión.
- Advertencia sobre ataques de fotosensibilidad:
Algunos usuarios pueden experimentar ataques o episodios de epilepsia al exponerse a ciertos factores, como las imágenes o luces parpadeantes de la TV o los videojuegos. Si usted o un familiar tiene en su historial médico episodios o

ataques de epilepsia, consulte al médico antes de ver TV en 3D.

También se pueden presentar determinados síntomas en condiciones sin determinar aunque no existan antecedentes médicos. Si sufre cualquiera de los síntomas siguientes, deje inmediatamente de ver imágenes en 3D y consulte con el médico: mareo o aturdimiento, trastorno visual o visión alterada, inestabilidad visual o facial, como espasmos oculares o musculares, movimientos involuntarios, convulsiones, pérdida de consciencia, confusión o desorientación, pérdida de equilibrio, calambres o náuseas. Los padres deben observar a sus hijos, incluidos los adolescentes, ya que pueden ser más sensibles a los efectos de la TV en 3D.

- El riesgo de ataques de fotosensibilidad puede reducirse si se toman estas medidas:
 - » Realice pausas frecuentes mientras ve TV en 3D.
 - » Los usuarios con diferente capacidad visual en cada uno de los ojos deben tomar las medidas de corrección pertinentes antes de ver la TV.
 - » Vea la TV de forma que los ojos se encuentren en el mismo nivel que la pantalla 3D y evite sentarse demasiado cerca de la misma.
 - » No vea imágenes en 3D si está cansado o se encuentra enfermo, y evite verlas durante un periodo de tiempo prolongado.
 - » No lleve gafas 3D si no está viendo imágenes en 3D en una TV compatible.
 - » Algunos espectadores pueden sentirse desorientados después de ver TV en 3D. Debido a esto, después de ver TV en 3D, dedique un momento a tomar conciencia de su situación antes de moverse.

! NOTA

- Para ver TV en 3D, debe colocarse las gafas 3D. Para obtener los mejores resultados, debe utilizar gafas 3D LG. Es posible que las imágenes en 3D no se muestren correctamente si utiliza gafas 3D de otra marca. Consulte el manual de las gafas 3D para obtener instrucciones sobre su uso.
- Cuando encienda la TV, ésta necesitará unos segundos para calibrarse.
- Es posible que necesite un momento para ver las imágenes en 3D si deja de mirar la pantalla y posteriormente vuelve a fijar la vista en ella. (Sólo TV de plasma)
- Si hay un obstáculo entre la TV y las gafas 3D, es posible que las imágenes en 3D no se vean correctamente. (Sólo TV de plasma)
- No utilice la TV cerca de otros equipos eléctricos o de infrarrojos. (Sólo TV de plasma)
- Al ver imágenes en 2D, se recomienda quitarse las gafas 3D. Si ve imágenes en 2D con las gafas 3D puestas, puede que vea las imágenes distorsionadas.
- La TV puede parpadear ligeramente si se visualizan las imágenes en 3D bajo una luz fluorescente. En ese caso, se recomienda apagar las luces o atenuarlas (solo para TV de plasma).
- Si en el futuro se modifica el estándar de emisión de TV en 3D y deja de ser compatible con este equipo de TV, necesitará un dispositivo adicional, como un receptor.

! PRECAUCIÓN

- Las gafas 3D se venden por separado. Consulte el manual de las gafas 3D para obtener las instrucciones de funcionamiento.
- No utilice las gafas 3D en lugar de sus gafas correctoras, gafas de sol o gafas de protección.
- No guarde las gafas 3D en lugares calientes o fríos.
- No golpee las gafas 3D con ningún tipo de objeto. No deje caer ni doble las gafas.
- Dado que las lentes de las gafas 3D se rayan con facilidad, asegúrese de limpiarlas únicamente con un paño suave. Sacuda el polvo del paño antes de usarlo, ya que las gafas se rayan fácilmente.

Distancia de visualización de imágenes en 3D

(Sólo TV de plasma)

Las dimensiones de la TV, el ángulo de visualización y otras circunstancias pueden alterar la distancia de visualización y el ángulo de visualización.

| | |
|----------------------------|--|
| Distancia de visualización | De 2 m a 10 m |
| Ángulo de visualización | 120° (a una distancia de visualización de 2 metros) |

Visualización de imágenes en 3D

- La imagen que se muestra puede diferir de la de su TV.

Utilice el modo 3D para imágenes 3D

- 1 Reproduzca vídeo en 3D o seleccione el canal 3D (el modo de 2D a 3D está disponible para todos los contenidos).
- 2 Pulse 3D y seleccione el mismo tipo en la imagen mostrada en la pantalla (seleccione el tipo en la ficha "Vídeo 3D")

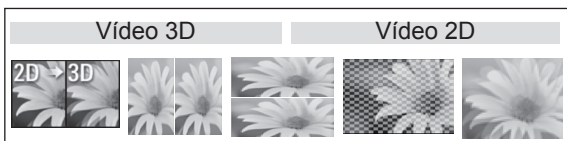

* Aviso: active el modo 3D para que se encienda automáticamente y la entrada HDMI reproduzca los títulos en Blu-ray 3D.

- 3 Pulse Aceptar en la ventana de información que aparece.

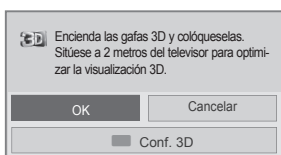

o

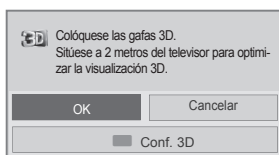

- 4 Apague el modo 3D, pulse 3D y seleccione Aceptar.



Utilice el modo 2D para imágenes 3D

- 1 Reproduzca vídeo en 3D o seleccione el canal 3D.
- 2 Pulse 3D y seleccione el mismo tipo en la imagen mostrada en la pantalla (seleccione el tipo en la ficha "Vídeo 2D")



- 3 Apague el modo 2D, pulse 3D y seleccione Aceptar.

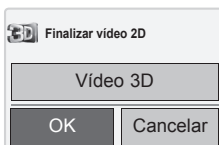

Uso de la opción de menú rápido 3D

- 1 Pulse **3D SETTING** (CONFIGURACIÓN 3D).
- 2 Emplee las opciones siguientes al ver imágenes en 3D.



o

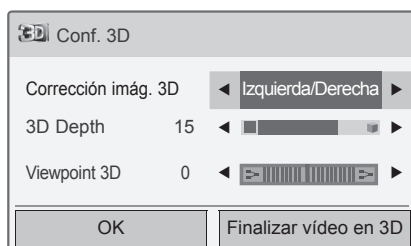

(En función del modelo)

| Botón | Descripción |
|----------------------------|--|
| Tam. imág. 3D | Recorta los bordes exteriores de la imagen y la estira para que se ajuste a la pantalla completa en el modo 3D. |
| 3D Depth | Ajusta la distancia entre el objeto y el fondo de la imagen para mejorar el efecto 3D en el modo de 2D a 3D. |
| Viewpoint 3D | Lleva la imagen (incluidos el objeto y el fondo) a la parte delantera o trasera para mejorar el efecto 3D en el modo 3D. |
| Balance imág. 3D | Ajusta la diferencia de color y luminosidad entre los lados derecho e izquierdo de la imagen en el modo 3D. |
| Corrección imág. 3D | Cambia el orden de las imágenes en los lados derecho e izquierdo de la imagen en el modo 3D. |

**PRECAUCIÓN**

- Es posible que algunos menús no estén disponibles mientras ve TV en 3D.
- Si utiliza efectos 3D en la fuente 2D, es posible que no tengan efecto.
- El modo de imágenes en 3D se desactiva automáticamente al cambiar a los canales de DTV o la fuente de entrada.
- Es posible que la pantalla no se vea correctamente si reproduce imágenes de DTV en 2D en el modo de imagen en 3D.
- Los efectos 3D podrán visualizarse cuando se seleccione adecuadamente el modo 3D de la señal de entrada 3D suministrada a la TV.
- Para los archivos *.mpo (archivos de cámaras 3D), el modo de imagen en 3D se activa automáticamente.
- Puede que las imágenes en 3D no se muestren correctamente por la tarjeta gráfica del PC.

**PRECAUCIÓN**

* Para TV LCD/TV LCD LED

- Si selecciona el modo 3D, el indicador de encendido se apaga de forma automática.
- No podrá configurar los ajustes de vídeo y audio a través del menú mientras ve imágenes en 3D.
- Sólo podrá seleccionar "Estándar → Cine → Juego" con el botón **AV MODE** (MODO AV) del mando a distancia. La opción **Modo AV** está configurada como **Estándar** al reproducir imágenes en 3D.
- Si desea reproducir música de fondo con un archivo *.mpo (archivo de cámara 3D), la ruta de los archivos de música debe establecerse previamente en una pantalla de fotografías a pantalla completa en la que no esté el archivo *.mpo (archivo de cámara 3D).
- Al pasar a modo 3D, el modo de imagen se configura en Estándar, con la opción Ahorro de energía desconectada.

ENTRETENIMIENTO

Conexión a una red con cables

(En función del modelo)

Conecte la TV a una red de área local (LAN) a través del puerto LAN, tal y como se muestra en la ilustración siguiente, y configure los ajustes de red.

Si se dispone tanto de redes inalámbricas como con cables, es preferible el método de conexión con cables.

Tras realizar la conexión física, un pequeño número de redes domésticas puede requerir que se ajuste la configuración de red de la TV. Para la mayoría de redes domésticas, la TV se conecta de forma automática sin necesidad de realizar ningún ajuste.

Para obtener más información, póngase en contacto con el proveedor de servicios de Internet o consulte el manual del router.

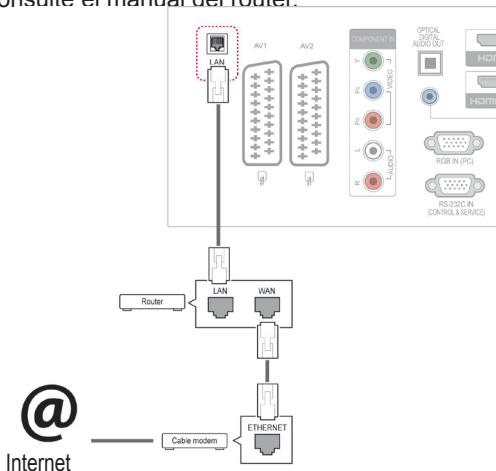

PRECAUCIÓN

- No conecte un cable de teléfono modular al puerto LAN.
- Puesto que hay varios métodos de conexión, siga las especificaciones del operador de telecomunicaciones o proveedor de servicios de Internet.

Para ajustar la configuración de red (aunque la TV ya se hubiera conectado automáticamente, si vuelve a ejecutar la configuración no se dañará nada):

- 1 Pulse **Home** (Inicio) para acceder a los menús principales.
- 2 Pulse los botones de navegación para desplazarse hasta **CONFIGURACIÓN** y pulse **OK**.
- 3 Pulse los botones de navegación para desplazarse hasta **RED** y pulse **OK**.
- 4 Pulse los botones de navegación para seleccionar **Configuración de red** y pulse **OK**.
- 5 Si hay redes con cables e inalámbricas conectadas de forma simultánea, pulse los botones de navegación para seleccionar **Alámbrica** y pulse **OK**.
- 6 Si ya ha definido la configuración de red, seleccione **Restaurar**. La configuración de la conexión de red nueva restablece la configuración de red actual.
- 7 Seleccione **Ajuste automático de IP** o **Ajuste manual de IP**.
 - Si selecciona **Ajuste manual de IP**, pulse los botones de navegación y los botones numéricos. Las direcciones IP tendrán que introducirse de forma manual.
 - **Ajuste automático de IP**: selecciónelo si hay un servidor DHCP (router) en la red de área local (LAN) a través de una conexión con cables; se le asignará automáticamente una dirección IP a la TV. Si está utilizando un router o un módem de banda ancha que tenga una función de servidor DHCP (protocolo de configuración dinámica de host), la dirección IP se determina de forma automática.
- 8 Cuando haya finalizado, pulse **EXIT** (Salir).

! NOTA

- Si desea acceder a Internet directamente a través de la TV, la conexión a Internet de banda ancha debe estar encendida siempre.
- Si no puede acceder a Internet, compruebe el estado de la red desde un PC conectado a la red.
- Cuando utilice **Configuración de red**, compruebe el cable LAN y si el ajuste DHCP del router está activado.
- Si no completa la configuración de red, puede que la red no funcione correctamente.

Consejos para la configuración de red

- Con esta TV, utilice un cable LAN estándar Cat5 o de mayor calidad con un conector RJ45.
- A menudo, muchos problemas de conexión de red durante la configuración pueden solucionarse si se vuelve a configurar el router o el módem. Después de conectar el reproductor a la red doméstica, rápidamente apague el router de la red doméstica o el módem por cable y/o desconecte el cable de alimentación. A continuación, encienda el aparato y/o conecte su cable de alimentación de nuevo.
- En función del proveedor de servicios de Internet (ISP), el número de dispositivos que puede recibir el servicio de Internet puede estar limitado por los términos de servicio aplicables. Para obtener más información, póngase en contacto con el ISP.
- LG no se hace responsable del funcionamiento incorrecto de la TV o de la función de conexión a Internet debido a errores de comunicación/funcionamiento incorrecto asociados a su conexión a Internet de banda ancha u otros equipos conectados.
- LG no se hace responsable de los problemas con su conexión a Internet.
- Cierta contenido disponible a través de la conexión de red puede no ser compatible con la TV. Si tiene alguna pregunta acerca de dicho contenido, póngase en contacto con el productor del mismo.
- Puede obtener unos resultados no deseados si la velocidad de la conexión de red no cumple los requisitos del contenido al que se accede.
- Algunas operaciones de conexión a Internet

pueden no estar disponibles debido a ciertas restricciones definidas por el proveedor de servicios a Internet (ISP) que le suministra la conexión a Internet de banda ancha.

- Las tarifas que aplica un ISP son su responsabilidad, incluidos, sin limitarse a, los costes de conexión.
- Para realizar la conexión con cables a esta TV, es necesario un puerto 10 Base-T o 100 Base-TX LAN. Si su servicio de Internet no le permite dicha conexión, no podrá conectarse a Internet a través de la TV.
- Es necesario un módem DSL para utilizar el servicio DSL, y un módem por cable para utilizar el servicio de cable. En función del método de acceso y del acuerdo de suscriptor con el ISP, es posible que no pueda utilizar la función de conexión a Internet incluida en esta TV, o puede que el número de dispositivos que pueda conectar al mismo tiempo esté limitado. (Si el ISP limita la suscripción a un solo dispositivo, es posible que esta TV no pueda conectarse a Internet cuando ya haya conectado un PC a la red).
- Es posible que el uso de un "router" no esté permitido o esté limitado en función de las políticas y restricciones del ISP en cuestión. Para obtener más información, póngase en contacto con el ISP directamente.

Estado de red

- 1 Pulse **Home** (Inicio) para acceder a los menús principales.
- 2 Pulse los botones de navegación para desplazarse hasta **RED** y pulse **OK**.
- 3 Pulse los botones de navegación para seleccionar **Estado de red**.
- 4 Pulse **OK** para comprobar el estado de red.
- 5 Cuando haya finalizado, pulse **EXIT** (SALIR).

| Opción | Descripción |
|---------------|---|
| Ajuste | Volver al menú de configuración de red |
| Probar | Permite probar el estado actual de la red después de configurar la red. |
| Cerrar | Permite volver al menú anterior. |

Conexión de dispositivos de almacenamiento USB

Conecte a la TV un dispositivo de almacenamiento USB como una memoria flash USB o un disco duro externo y utilice las funciones multimedia (consulte “Búsqueda de archivos” en la página 56). Conecte a la TV una memoria flash USB o un lector de tarjetas de memoria USB tal y como se muestra en la siguiente ilustración. Aparece la pantalla Mis medios.

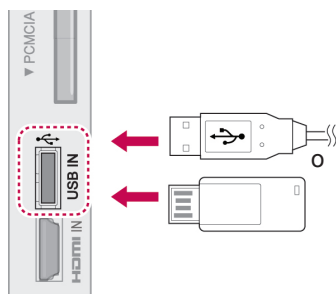

Para desconectar un dispositivo de almacenamiento USB, asegúrese de finalizar la conexión correctamente para evitar daños en la TV o en los archivos.

- 1 Pulse **Q.MENU** (MENÚ RÁPIDO) para acceder a los menús rápidos.
- 2 Pulse los botones de navegación para desplazarse hasta **Dispositivo USB** y pulse **OK**.
- 3 Pulse los botones de navegación para desplazarse hasta **Expulsar** y pulse **OK**.
- 4 Desconecte el dispositivo de almacenamiento USB únicamente cuando el mensaje le indique que es seguro hacerlo.



PRECAUCIÓN

- No apague la TV ni quite el dispositivo de almacenamiento USB cuando éste esté conectado a la TV, ya que se podría producir la pérdida de archivos o daños en el dispositivo de almacenamiento USB.
- Haga una copia de seguridad con cierta frecuencia de los archivos guardados en el dispositivo de almacenamiento USB, ya que puede perder los archivos, o éstos pueden verse dañados, y esta situación no está cubierta en la garantía.

Consejos para el uso de dispositivos de almacenamiento USB

- Sólo se reconoce un dispositivo de almacenamiento USB.
- Si el dispositivo de almacenamiento USB se conecta mediante un concentrador USB, el dispositivo no se reconoce.
- Es posible que no se reconozca un dispositivo de almacenamiento USB con un programa de reconocimiento automático.
- Puede que no se reconozca un dispositivo de almacenamiento USB que utilice su propio controlador.
- El reconocimiento de la velocidad de un dispositivo de almacenamiento USB puede depender del dispositivo.
- No apague la TV ni desconecte el dispositivo USB cuando el dispositivo de almacenamiento USB esté en funcionamiento. Al extraer o desconectar inesperadamente el dispositivo, podrían dañarse los archivos guardados o el propio dispositivo USB.
- No conecte un dispositivo de almacenamiento USB alterado manualmente en el PC. El dispositivo podría causar que el producto se averíe o no se reproduzca. No olvide nunca utilizar un dispositivo de almacenamiento USB que contenga archivos normales de música, imágenes o películas.
- Utilice solamente un dispositivo de almacenamiento USB con un sistema de archivos FAT32 o NTFS proporcionado con el sistema operativo Windows. Es posible que no se reconozca un dispositivo de almacenamiento formateado como programa de utilidad diferente no admitido por Windows.
- Conecte la fuente de alimentación a un dispositivo de almacenamiento USB (más de 0,5 A) que requiera una fuente de alimentación externa. En caso contrario, el dispositivo podría no reconocerse.
- Conecte un dispositivo de almacenamiento USB con el cable proporcionado por el fabricante del dispositivo.
- Es posible que algunos dispositivos de almacenamiento USB no se admitan o no funcionen con normalidad.
- El método de alineación de archivos del dispositivo de almacenamiento USB es similar al de Windows XP, y el nombre de archivo puede reconocer hasta 100 caracteres.

- Asegúrese de hacer una copia de seguridad de los archivos importantes, ya que los datos guardados en una memoria USB podrían dañarse. No nos hacemos responsables de ninguna pérdida de datos.
- Si el disco duro USB no dispone de una fuente de alimentación externa, el dispositivo USB no se detectará. Asegúrese de conectar la fuente de alimentación externa.
 - Utilice un adaptador de corriente para una fuente de alimentación externa. No garantizamos proporcionar un cable USB para una fuente de alimentación externa.
- Si el dispositivo de memoria USB incluye varias particiones, o si usa un lector multitarjeta USB, puede usar hasta 4 particiones o dispositivos de memoria USB.
- Si se conecta un dispositivo de memoria USB a un lector multitarjeta USB, es posible que no se detecten sus datos de volumen.
- Si el dispositivo de memoria USB no funciona correctamente, desconéctelo y vuelva a conectarlo.
- La velocidad de detección de un dispositivo de memoria USB varía en función del dispositivo.
- Si el dispositivo USB se conecta en modo de espera, el disco duro específico se cargará automáticamente al encender la TV.
- La capacidad recomendada es de 1 TB como máximo para un disco duro externo USB, y de 32 GB como máximo para una memoria USB.
- Cualquier dispositivo con una capacidad mayor a la recomendada podría no funcionar correctamente.
- Si un disco duro externo USB con una función de ahorro de energía no funciona, apague el disco duro y vuelva a encenderlo para que funcione correctamente.
- También se admiten dispositivos de almacenamiento USB inferiores a USB 2.0, pero podrían no funcionar correctamente en la lista de películas.
- Dentro de una carpeta se puede almacenar un máximo de 999 carpetas o archivos.

Búsqueda de archivos

Acceda a la lista de fotos, música o películas (Excepto los modelos 50PV250N, 50PT250N) y busque los archivos que desee.

- 1 Conecte un dispositivo de almacenamiento USB.
- 2 Pulse **Home** (Inicio) para desplazarse hasta los **menús principales**.
- 3 Pulse los botones de navegación para desplazarse hasta **Mis medios** y pulse **OK**.
- 4 Pulse los botones de navegación para desplazarse hasta **LISTA FOTOS, LISTA MÚSICA** o **LISTA PELÍCULAS** (Excepto los modelos 50PV250N, 50PT250N) y pulse **OK**.



Excepto los modelos 50PV250N, 50PT250N

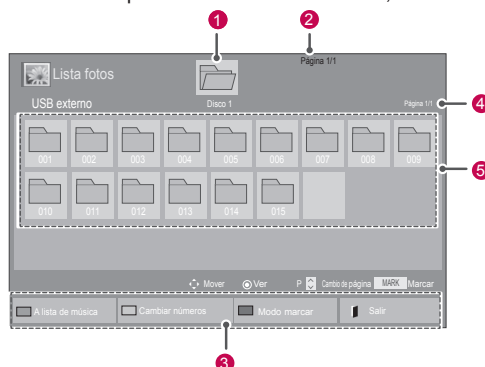

| N.º | Descripción |
|----------------|---|
| 1 | Se desplaza a la carpeta de nivel superior |
| 2 | Página actual/número total de páginas |
| 3 | Botones correspondientes del mando a distancia |
| 4 | Página actual/número total de páginas de contenido de la carpeta indicada en 1 |
| 5 | Contenido de la carpeta indicada en 1 |
| Botón | Descripción |
| Botón verde | Pulse repetidamente el botón VERDE para convertir Lista fotos->Lista música, Lista música->Lista películas o Lista películas->Lista fotos . (Excepto los modelos 50PV250N, 50PT250N) |
| Botón amarillo | Pulse repetidamente el botón VERDE para convertir Lista fotos->Lista música o Lista música->Lista fotos . (Sólo los modelos 50PV250N, 50PT250N) |
| Botón azul | Método para visualizar 5 fotos en miniatura o una lista simple. |
| Botón azul | Permite convertir a Modo marcar. |

Formatos de archivo admitidos

| Tipo | Formatos de archivo admitidos | | | | | | | | | | | | | | | | | | | | |
|---|---|-----------------------------|---|--|--|--|------------------------|----------|--------|----|--------------------|-----------------------------|--|----------------|---|----|-----|-----------------------------|-----|----------------|--|
| Película (Excepto los modelos 50PV250N, 50PT250N) | DAT, MPG, MPEG, VOB, AVI, DIVX, MP4, MKV, TS, TRP, TP, ASF, WMV y FLV Película (*.mpg/*.mpeg/*.dat/*.ts/*.trp/*.tp/*.vob/*.mp4/*.mov/*.mkv/*.divx/*.avi/*.asf/*.wmv/*.flv/*.avi(motion-jpeg)/*.mp4(motion-jpeg)/*.mkv(motion-jpeg)) Formato de vídeo: DivX3.11, DivX4.12, DivX5.x, DivX6, Xvid1.00, Xvid1.01, Xvid1.02, Xvid1.03, Xvid1.10 beta-1/beta-2, Mpeg-1, Mpeg-2, Mpeg-4, H.264/AVC, VC1, JPEG y Sorenson H.263 Formato de audio: Dolby Digital, Mpeg, MP3, LPCM, ADPCM y WMA Velocidad de bits: de 32 kbps a 320 kbps (MP3) Formato de subtítulos externos: *.smi/*.srt/*.sub (MicroDVD, Subviewer1.0/2.0)/*.ass/*.ssa/*.txt (TMPPlayer)/*.psb (PowerDivX) Formato de subtítulos internos: sólo XSUB (es el formato de subtítulos utilizado en los archivos DivX6) | | | | | | | | | | | | | | | | | | | | |
| Foto | JPEG Base: de 64 x 64 a 15.360 x 8.640 Progresivo: de 64 x 64 a 1.920 x 1.440 <ul style="list-style-type: none"> Sólo pueden reproducirse archivos JPEG. Los archivos no admitidos se mostrarán con un icono predefinido. <table border="1"> <thead> <tr> <th colspan="4">Sólo para modelos 3D</th> </tr> <tr> <th></th> <th>Extensiones de archivo</th> <th>Elemento</th> <th>Perfil</th> </tr> </thead> <tbody> <tr> <td rowspan="2">2D</td> <td rowspan="2">jpeg jpg jpe</td> <td>formato de archivo admitido</td> <td> <ul style="list-style-type: none"> SOF0: base SOF1: extensión secuencial SOF2: progresivo </td> </tr> <tr> <td>tamaño de foto</td> <td> <ul style="list-style-type: none"> Mín.: 64 x 64 Tipo máx./normal: 15.360 (an.) x 8.640 (al.) Tipo progresivo: 1.920 (an.) x 1.440 (al.) </td> </tr> <tr> <td rowspan="2">3D</td> <td rowspan="2">mpo</td> <td>formato de archivo admitido</td> <td>mpo</td> </tr> <tr> <td>tamaño de foto</td> <td> <ul style="list-style-type: none"> Tamaño 4:3: 3.648 x 2.736; 2.592 x 1.944; 2.048 x 1.536 Tamaño 3:2: 3.648 x 2.432 </td> </tr> </tbody> </table> | Sólo para modelos 3D | | | | | Extensiones de archivo | Elemento | Perfil | 2D | jpeg jpg jpe | formato de archivo admitido | <ul style="list-style-type: none"> SOF0: base SOF1: extensión secuencial SOF2: progresivo | tamaño de foto | <ul style="list-style-type: none"> Mín.: 64 x 64 Tipo máx./normal: 15.360 (an.) x 8.640 (al.) Tipo progresivo: 1.920 (an.) x 1.440 (al.) | 3D | mpo | formato de archivo admitido | mpo | tamaño de foto | <ul style="list-style-type: none"> Tamaño 4:3: 3.648 x 2.736; 2.592 x 1.944; 2.048 x 1.536 Tamaño 3:2: 3.648 x 2.432 |
| Sólo para modelos 3D | | | | | | | | | | | | | | | | | | | | | |
| | Extensiones de archivo | Elemento | Perfil | | | | | | | | | | | | | | | | | | |
| 2D | jpeg jpg jpe | formato de archivo admitido | <ul style="list-style-type: none"> SOF0: base SOF1: extensión secuencial SOF2: progresivo | | | | | | | | | | | | | | | | | | |
| | | tamaño de foto | <ul style="list-style-type: none"> Mín.: 64 x 64 Tipo máx./normal: 15.360 (an.) x 8.640 (al.) Tipo progresivo: 1.920 (an.) x 1.440 (al.) | | | | | | | | | | | | | | | | | | |
| 3D | mpo | formato de archivo admitido | mpo | | | | | | | | | | | | | | | | | | |
| | | tamaño de foto | <ul style="list-style-type: none"> Tamaño 4:3: 3.648 x 2.736; 2.592 x 1.944; 2.048 x 1.536 Tamaño 3:2: 3.648 x 2.432 | | | | | | | | | | | | | | | | | | |
| Música | MP3 Velocidad de bits de 32 a 320 <ul style="list-style-type: none"> Frecuencia de muestreo MPEG1 capa 3: 32 kHz, 44,1 kHz y 48 kHz Frecuencia de muestreo MPEG2 capa 3: 16 kHz, 22,05 kHz y 24 kHz Frecuencia de muestreo MPEG2.5 capa 3: 8 kHz, 11,025 kHz y 12 kHz | | | | | | | | | | | | | | | | | | | | |

Reproducción de películas

(Excepto los modelos 50PV250N, 50PT250N)

Puede reproducir archivos de vídeo en la TV. La TV muestra todos los archivos de vídeo almacenados en un dispositivo de almacenamiento USB o en la carpeta compartida de un PC.

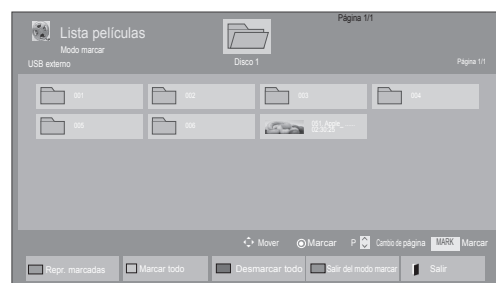
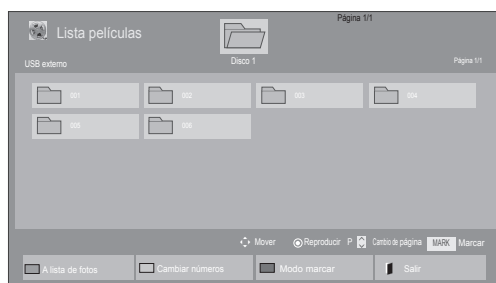

- 1 Pulse los botones de navegación para desplazarse hasta **Mis Medios** y pulse **OK**.
- 2 Pulse los botones de navegación para desplazarse hasta **Lista películas** y pulse **OK**.
- 3 Seleccione **Disco 1** para acceder al dispositivo de almacenamiento USB conectado.
- 4 Pulse los botones de navegación para desplazarse hasta la carpeta que desee y pulse **OK**.
- 5 Pulse los botones de navegación para desplazarse hasta el archivo que desee y pulse **OK**.



| Menú | Descripción |
|------------------------------|--|
| Repr. marcadas | Permite reproducir el archivo de película seleccionado. Una vez terminada la reproducción de un archivo de película, se reproduce automáticamente el siguiente archivo seleccionado. |
| Marcar todo | Permite marcar en la pantalla todos los archivos de película. |
| Desmarcar todo | Permite cancelar la selección de todos los archivos de película marcados. |
| Salir del modo marcar | Permite salir del modo marcar. |





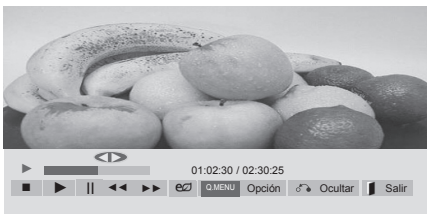

6 Reproducir una película.

NOTA

- Los archivos que no sean compatibles se mostrarán en la ventana de visualización solamente con el icono .
- Los archivos anómalos se mostrarán en formato de mapa de bits .

7 Puede controlar la reproducción con los botones siguientes.



| Botón | Descripción |
|---|--|
|  | Detiene la reproducción. |
|  | Reproduce un vídeo. |
|  | Pone en pausa o reanuda la reproducción. |
|  | Retrocede en un archivo. |
|  | Avanza en un archivo. |
| Home (Inicio) o Q.MENU (MENÚ RÁPIDO) | Muestra el menú Opción . |
| BACK (ATRÁS) | Oculto el menú en la visualización de pantalla completa. |
| EXIT (SALIR) | Vuelve a Lista películas . |
|  | Permiten ir directamente a determinados puntos del archivo durante la reproducción. El tiempo de un punto determinado aparecerá en la barra de estado. En algunos archivos, puede que esta opción no funcione correctamente. |
| ENERGY SAVING (AHORRO DE ENERGÍA) | Pulse el botón ENERGY SAVING (AHORRO DE ENERGÍA) repetidamente para aumentar la luminosidad de la pantalla. |
| AV MODE (MODO AV) | Pulse el botón AV MODE (MODO AV) repetidamente para seleccionar la fuente que desee. |

Consejos para usar los archivos de reproducción de vídeo

- Algunos subtítulos creados por el usuario podrían no funcionar correctamente.
- No se admiten algunos caracteres especiales en los subtítulos.
- No se admiten etiquetas HTML en los subtítulos.
- Los subtítulos en idiomas diferentes a los admitidos no están disponibles.
- La pantalla podría sufrir interrupciones temporales (ralentización de la imagen, reproducción más rápida, etc.) cuando se cambia el idioma de audio.
- Es posible que un archivo de película dañado no se reproduzca correctamente, o que algunas funciones no se puedan usar.
- Los archivos de película creados con algunos codificadores podrían no reproducirse correctamente.
- Si la estructura de vídeo y audio del archivo grabado no es entrelazada, se emitirá solamente el sonido o la imagen.
- Se admiten vídeos HD con un máximo de 1920 x 1080 a 25/30P o 1280 x 720 a 50/60P, en función del fotograma.
- Es posible que los vídeos con una resolución mayor de 1920 x 1080 a 25/30P o 1280 x 720 a 50/60P no funcionen correctamente, en función del fotograma.
- Puede que los archivos de película de un tipo o formato distinto al especificado no se reproduzcan correctamente.
- La velocidad de bits máxima de un archivo de película reproducible es de 20 Mbps. (Sólo Motion JPEG: 10 Mbps)
- No garantizamos la reproducción fluida de perfiles codificados con nivel 4.1 o superior en H.264/AVC.
- No se admite el códec de audio DTS.
- No se admite la reproducción de un archivo de película cuyo tamaño sea mayor de 30 GB.
- Los archivos de película DivX y sus archivos de subtítulos correspondientes deben estar en la misma carpeta.
- El nombre del archivo de vídeo y el de su archivo de subtítulo deben ser idénticos para que puedan reproducirse.
- La reproducción de un vídeo mediante una conexión USB que no admita alta velocidad podría no funcionar correctamente.
- Puede que los archivos codificados con GMC (compensación de movimiento global) no se reproduzcan.
- Cuando se está viendo una película con la función Lista películas, puede ajustar la imagen con los botones Energy Saving (Ahorro de energía) y AV Mode (Modo AV) del mando a distancia. No funciona la configuración del usuario para cada modo de imagen.

Opciones de vídeo

- 1 Pulse **Q. MENU** (MENÚ RÁPIDO) para acceder a los menús **emergentes**.
- 2 Pulse los botones de navegación para desplazarse hasta **Establecer reproducción de vídeo**, **Establecer vídeo** o **Establecer audio**, y pulse **OK**.

! **NOTA**

- Los valores modificados en **Lista películas** no afectan a **Lista fotos** ni a **Lista música**.
- Del mismo modo, un valor modificado en **Lista fotos** y **Lista música** se cambia en **Lista fotos** y **Lista música** respectivamente, pero no en **Lista películas**.
- Al reproducir el archivo de vídeo después de detenerlo, puede reanudar la reproducción en el punto en el que se detuvo anteriormente.

Si se selecciona **Establecer reproducción de vídeo**:

- 1 Pulse los botones de navegación para desplazarse hasta que se muestre **Tamaño de película**, **Idioma audio**, **Idioma subtítulo** o **Repetir**.
- 2 Pulse los botones de navegación para desplazarse y realizar los ajustes pertinentes.

| Menú | Descripción |
|---------------------------|--|
| Tamaño de película | Permite seleccionar el formato de imagen que desee durante la reproducción de la película. |
| Idioma audio | Cambia el grupo de idioma del audio durante la reproducción de la película. No es posible seleccionar archivos con una sola pista de audio. |
| Idioma subtítulo | Activa/desactiva los subtítulos. |
| Idioma | Esta opción está activada para los subtítulos SMI y permite seleccionar el idioma de los subtítulos. |

| | |
|-------------------------|--|
| Página de código | Permite seleccionar la fuente de los subtítulos. Si se configura esta opción como "Predeterminado", se utilizará la misma fuente que en el menú general. |
| Sinc. | Ajusta la sincronización de tiempo de los subtítulos desde -10 s a +10 s en pasos de 0,5 s durante la reproducción de la película. |
| Posición | Cambia la posición de subtítulos hacia arriba o hacia abajo durante la reproducción de la película. |
| Tamaño | Permite seleccionar el tamaño de subtítulos que desee durante la reproducción de la película. |
| Repetir | Activa/desactiva la función de repetición para reproducir la película. Al activarse esta función, el archivo de la carpeta se reproducirá una vez tras otra. Incluso una vez desactivada la función de repetición, es posible que el archivo se reproduzca si su nombre es parecido al del archivo anterior. |

| Idioma subtítulo | Idioma admitido |
|------------------|--|
| Latín1 | Inglés, Español, Francés, Alemán, Italiano, Sueco, Finlandés, Holandés, Portugués, Danés, Rumano, Noruego, Albaniano, Gaélico, Galés, Irlandés, Catalán y Valenciano |
| Latín2 | Bosnio, Polaco, Croata, Checo, Eslovaco, Esloveno, Serbio y Húngaro |
| Latín4 | Estonio, Letón y Lituano |
| Cirílico | Búlgaro, Macedonio, Ruso, Ucraniano y Kazajo |
| Griego | Griego |
| Turco | Turco |

! **NOTA**

- Dentro del archivo de subtítulos sólo se admiten 10.000 bloques de sincronización.
- Mientras se reproduce un vídeo, puede ajustar el tamaño de la imagen con el botón **RATIO** (FORMATO).

Si selecciona **Establecer vídeo**:

- 1 Pulse los botones de navegación para desplazarse y realizar los ajustes correspondientes. (Consulte la página 68)

Si selecciona **Establecer audio**:

- 1 Pulse los botones de navegación para desplazarse hasta mostrar los ajustes **Modo de sonido, Volumen auto, Diálogos Claros II** o **Balance**.
- 2 Pulse los botones de navegación para desplazarse y realizar los ajustes correspondientes. (Consulte la página 73)

- 5 Pulse los botones de navegación para desplazarse hasta el archivo que desee y pulse **OK**.

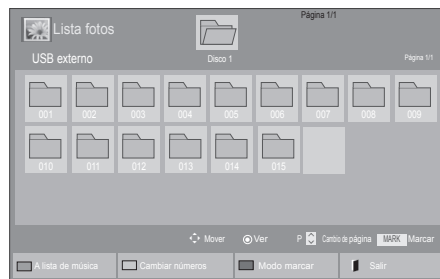

| Menú | Descripción |
|------------------------------|---|
| Ver marcados | Permite mostrar el archivo de foto seleccionado. |
| Marcar todo | Permite marcar todos los archivos de foto de la pantalla. |
| Desmarcar todo | Permite cancelar la selección de todos los archivos de foto marcados. |
| Salir del modo marcar | Permite salir del modo marcar. |



Visualización de fotos

Puede ver archivos de imágenes almacenados en un dispositivo de almacenamiento USB o en una carpeta compartida de un PC a través de una conexión de red. El contenido de la pantalla puede diferir según el modelo.

- 1 Pulse los botones de navegación para desplazarse hasta **Mis Medios** y pulse **OK**.
- 2 Pulse los botones de navegación para desplazarse hasta **Lista fotos** y pulse **OK**.
- 3 Pulse los botones de navegación para seleccionar **Disco 1** y acceder al dispositivo de almacenamiento USB conectado.
- 4 Pulse los botones de navegación para desplazarse hasta la carpeta que desee y pulse **OK**.

- 6 Visualice las fotos.

NOTA

- Los archivos que no sean compatibles se mostrarán en la ventana de visualización solamente con el icono .
- Los archivos anómalos se mostrarán en formato de mapa de bits .

Uso de las opciones de foto

Puede utilizar las opciones siguientes al visualizar fotos.



Opciones

Número de fotos seleccionadas

| Opción | Descripción |
|--|---|
| Diapos. | Comienza o detiene una presentación de diapositivas de las fotos seleccionadas. Si no hay fotos seleccionadas, todas las fotos guardadas en la carpeta actual se muestran durante la presentación de diapositivas. Para ajustar la velocidad de la presentación de diapositivas, seleccione Opción . |
| Música | Activa o desactiva la música de fondo. Para establecer la carpeta de la música de fondo, seleccione Opción . Puede ajustar la función Opción con los botones Q.MENU (MENÚ RÁPIDO) o Home (Inicio) del mando a distancia. |
| (Girar) | <p>Gira las fotos en el sentido de las agujas del reloj (90°, 180°, 270° y 360°).</p> <div style="border: 1px solid black; padding: 5px; margin-top: 10px;"> <p>NOTA</p> <ul style="list-style-type: none"> El tamaño de foto admitido es limitado. No puede girar una foto si la resolución del ancho girado es mayor que el tamaño de resolución admitido. </div> |
| Q | Puede acercar la foto 2 ó 4 veces para visualizarla mejor. |
| ENERGY SAVING (AHORRO DE ENERGÍA) | Pulse el botón ENERGY SAVING (AHORRO DE ENERGÍA) repetidamente para cambiar la luminosidad de la pantalla. |

| | |
|---------------------|--|
| Opción | <ul style="list-style-type: none"> Vel. diapos: permite seleccionar una velocidad para la presentación de diapositivas (Rápido, Medio y Lento). Música: permite seleccionar la carpeta de la música de fondo. <div style="border: 1px solid black; padding: 10px; margin-top: 10px;"> <p>NOTA</p> <ul style="list-style-type: none"> No puede cambiar la carpeta de música cuando la música de fondo se está reproduciendo. Sólo se puede seleccionar la carpeta de música MP3 guardada en el dispositivo que muestra las fotos en ese momento. </div> |
| Ocultar | Permite ocultar la ventana de opciones. Para mostrar las opciones, pulse OK . |
| EXIT (SALIR) | Permite volver a Lista fotos . |

Opciones de foto

- 1 Pulse **Q. MENU (MENÚ RÁPIDO)** o **Home (Inicio)** para mostrar los menús de **Opción**.
- 2 Pulse los botones de navegación para desplazarse hasta **Establecer visualización de fotos**, **Establecer vídeo** o **Establecer audio**, y pulse **OK**.

NOTA

- Los valores modificados en **Lista películas** no afectan a **Lista fotos** ni a **Lista música**.
- Del mismo modo, un valor modificado en **Lista fotos** y **Lista música** se cambia en **Lista fotos** y **Lista música** respectivamente, pero no en **Lista películas**.

Si se selecciona **Establecer visualización de fotos**:

- 1 Pulse los botones de navegación para desplazarse y seleccione **Vel. diapos** o **Música**.
- 2 Pulse los botones de navegación para desplazarse y realizar los ajustes pertinentes.

Cuando seleccione **Establecer vídeo**:

- 1 Pulse los botones de navegación para desplazarse y realizar los ajustes correspondientes. (Consulte la página 68)

Si selecciona **Establecer audio**:

- 1 Pulse los botones de navegación para desplazarse hasta mostrar los ajustes **Modo de sonido, Volumen auto, Diálogos Claros II** o **Balance**.
- 2 Pulse los botones de navegación para desplazarse y realizar los ajustes correspondientes. (Consulte la página 73)

Cómo escuchar música

- 1 Pulse los botones de navegación para desplazarse hasta **Mis Medios** y pulse **OK**.
- 2 Pulse los botones de navegación para desplazarse hasta **Lista música** y pulse **OK**.
- 3 Pulse los botones de navegación para seleccionar **Disco 1** y acceder al dispositivo de almacenamiento USB conectado.
- 4 Pulse los botones de navegación para desplazarse hasta la carpeta que desee y pulse **OK**.
- 5 Pulse los botones de navegación para desplazarse hasta el archivo que desee y pulse **OK**.

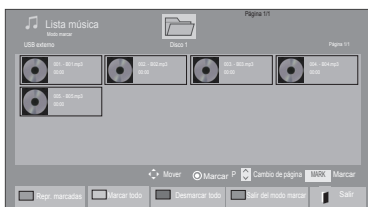

| Menú | Descripción |
|------------------------------|---|
| Repr. marcadas | Permite mostrar el archivo de música seleccionado. |
| Marcar todo | Permite marcar todos los archivos de música en la pantalla. |
| Desmarcar todo | Permite cancelar la selección de todos los archivos de música marcados. |
| Salir del modo marcar | Permite salir del modo marcar. |

- 6 Reproduzca la música.
- 7 Puede controlar la reproducción con los botones siguientes.

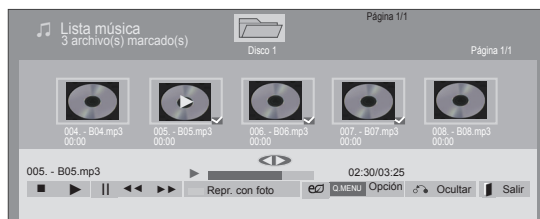









| Botón | Descripción |
|---|---|
| | Detiene la reproducción. |
| | Reproduce un archivo de música. |
| | Pone en pausa o reanuda la reproducción. |
| | Salta al archivo siguiente. |
| | Salta al archivo anterior. |
| o | Durante la reproducción: Al pulsar el botón V , se reproducirá el archivo de música anterior. Al pulsar el botón W , se reproducirá el archivo de música siguiente. |
| Botón verde | Permite iniciar la reproducción de los archivos de música seleccionados y, a continuación, ir a Lista fotos . |
| ENERGY SAVING (AHORRO DE ENERGÍA) | Pulse el botón ENERGY SAVING (AHORRO DE ENERGÍA) repetidamente para cambiar la luminosidad de la pantalla. |
| Home (Inicio) o Q.MENU (MENU RÁPIDO) | Muestra el menú Opción. |
| Hide (Ocultar) | Permite ocultar la ventana de opciones. Para mostrar las opciones, pulse OK . |
| EXIT (SALIR) | Si pulsa el botón EXIT (SALIR) cuando se muestra en pantalla el reproductor de música, sólo se detendrá la música, el reproductor no volverá a la visualización normal de la TV. Si pulsa el botón EXIT (SALIR) cuando la reproducción de música está detenida o cuando el reproductor está oculto, el reproductor volverá a la visualización normal de la TV. |
| < o > | Si utiliza los botones < o > durante la reproducción, se visualiza un cursor que indica la posición. |

Consejos para reproducir archivos de música

- Esta unidad no admite archivos MP3 incrustados con la etiqueta ID3.

! NOTA

- Los archivos que no sean compatibles se muestran con una imagen de vista previa solamente con el icono .
- Los archivos anómalos se mostrarán en formato de mapa de bits .
- Una canción dañada o corrupta no se reproduce, sino que muestra 00:00 como tiempo de reproducción.
- Una canción descargada de un servicio de pago con protección de derechos de autor no se reproduce, y muestra información incorrecta en el tiempo de reproducción.
- Si pulsa los botones OK y , el salvapantallas se detiene.
- Los botones de reproducción () , pausa () ,  y  del mando a distancia también están disponibles en este modo.
- Puede utilizar el botón  para seleccionar el siguiente archivo musical y el botón  para seleccionar el anterior.

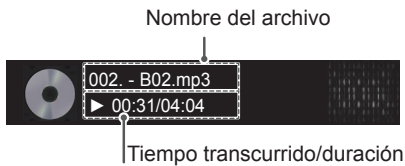
**Opciones de música**

- 1 Pulse **Q. MENU** (MENÚ RÁPIDO) para acceder a los menús **emergentes**.
- 2 Pulse los botones de navegación para desplazarse hasta **Establecer reproducción de audio** o **Establecer audio** , y pulse **OK**.

! NOTA

- Los valores modificados en **Lista películas** no afectan a **Lista fotos** ni a **Lista música**.
- Del mismo modo, un valor modificado en **Lista fotos** y **Lista música** se cambia en **Lista fotos** y **Lista música** respectivamente, pero no en **Lista películas**.

Si se selecciona **Establecer reproducción de audio**:

- 1 Pulse los botones de navegación para desplazarse y seleccione **Repetir** o **Aleatorio**.
- 2 Pulse los botones de navegación para desplazarse y realizar los ajustes pertinentes.

Si selecciona **Establecer audio**:

- 1 Pulse los botones de navegación para desplazarse y seleccione los ajustes **Modo de sonido**, **Volumen auto**, **Diálogos Claros II** o **Balance**.
- 2 Pulse los botones de navegación para desplazarse y realizar los ajustes correspondientes. (Consulte la página 73).

Guía de VOD de DivX®

(Excepto los modelos 50PV250N, 50PT250N)

Registro de VOD de DivX®

Para poder reproducir contenidos de VOD de DivX® que haya adquirido o alquilado, deberá registrar el dispositivo. Para ello, indique el código de 10 dígitos de registro del dispositivo DivX® en www.divx.com/vod.

- 1 Pulse **Home** (Inicio) para acceder a los menús principales.
- 2 Pulse los botones de navegación para desplazarse hasta **MIS MEDIOS** y pulse **OK**.
- 3 Pulse el botón azul.
- 4 Pulse los botones de navegación para desplazarse hasta **Código región DivX** y pulse **OK** (Aceptar).
- 5 Visualice el código de registro de la TV.
- 6 Cuando haya finalizado, pulse **EXIT** (SALIR). Para volver al menú anterior, pulse **BACK** (ATRÁS).

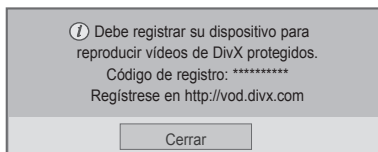

Cancelación de registro de VOD de DivX®

Si desea cancelar el registro del dispositivo, indique el código de 8 dígitos de cancelación de registro de DivX® en www.divx.com/vod.

- 1 Pulse **Home** (Inicio) para acceder a los menús principales.
- 2 Pulse los botones de navegación para desplazarse hasta **MIS MEDIOS** y pulse **OK**.
- 3 Pulse el botón azul.
- 4 Pulse los botones de navegación para desplazarse hasta **Desactivación de DivX** y pulse **OK** (Aceptar).
- 5 Pulse los botones de navegación y seleccione **Sí** para confirmar.

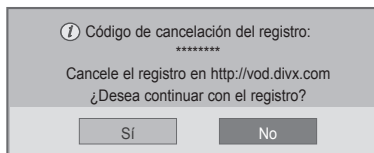

- 6 Cuando haya finalizado, pulse **EXIT** (SALIR). Para volver al menú anterior, pulse **BACK** (ATRÁS).

! NOTA

- Serán compatibles los archivos de película siguientes:
 - Resolución:** como máximo 1920 x 1080 (an. x al.) píxeles
 - Velocidad de fotogramas:** menos de 30 fotogramas/seg (1920 x 1080), menos de 60 fotogramas/seg (con 1280 x 720)
- Códec de vídeo: MPEG 1, MPEG 2, MPEG 4, H.264/AVC, DivX 3.11, DivX 4.12, DivX 5.x, DivX 6, Xvid 1.00, Xvid 1.01, Xvid 1.02, Xvid 1.03, Xvid 1.10-beta1, Xvid 1.10-beta2, JPEG, VC1 y Sorenson H.263/H.264.

! NOTA

- Si efectúa la cancelación del registro, deberá registrar de nuevo el dispositivo para volver a ver contenido VOD de DivX®.

PERSONALIZACIÓN DE LOS AJUSTES DE TV

Acceso a los menús principales

- 1 Pulse **Home** (Inicio) para acceder a los menús principales.
- 2 Pulse los botones de navegación para desplazarse hasta uno de los menús siguientes y pulse **OK**.
- 3 Pulse los botones de navegación para desplazarse hasta el ajuste o la opción que desee y pulse **OK**.
- 4 Cuando haya finalizado, pulse **EXIT** (SALIR).

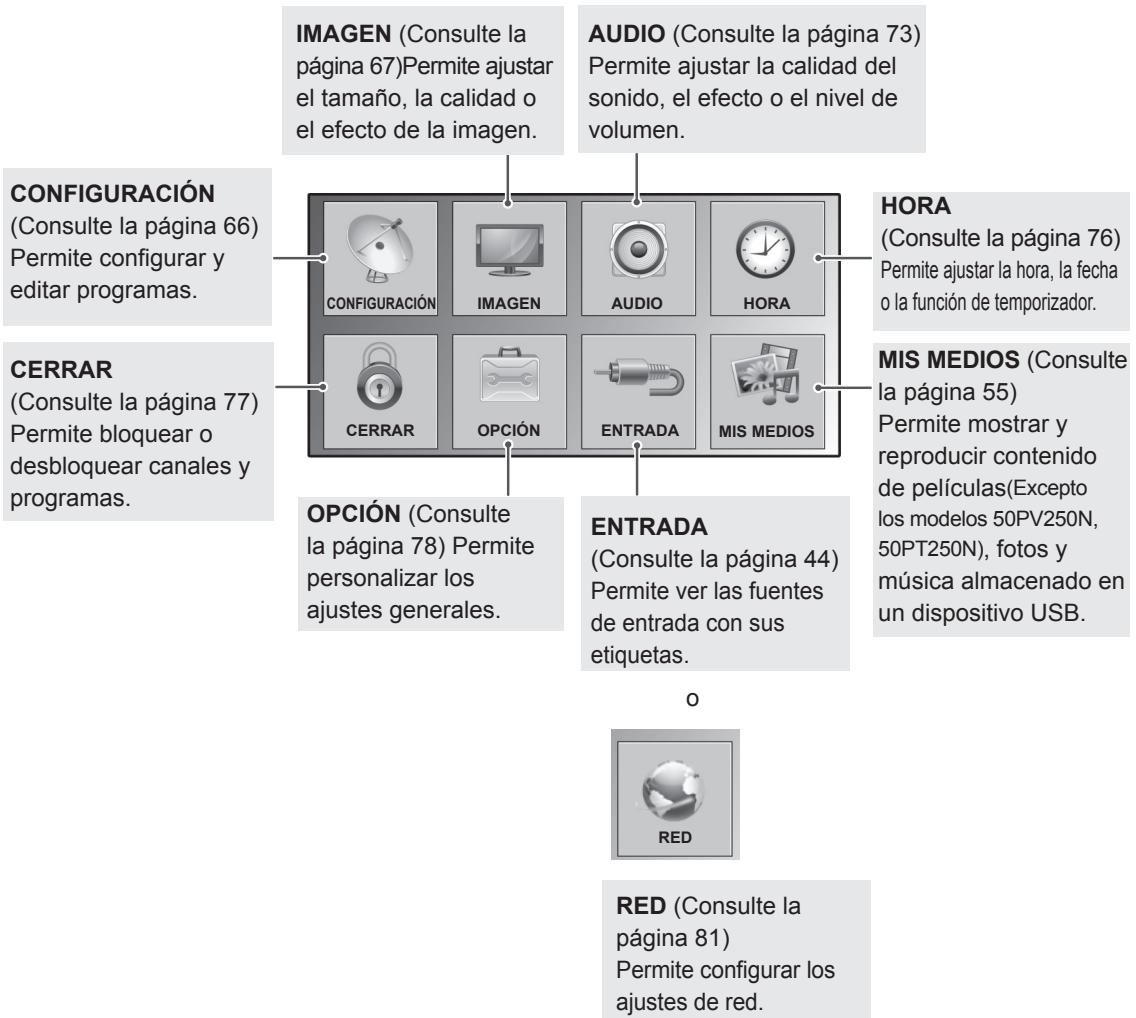

Personalización de los ajustes

Ajustes de CONFIGURACIÓN

- La imagen que se muestra puede diferir de la de su TV.

- 1 Pulse **Home** (Inicio) para acceder a los menús principales.
- 2 Pulse los botones de navegación para desplazarse hasta **CONFIGURACIÓN** y pulse **OK**.
- 3 Pulse los botones de navegación para desplazarse hasta el ajuste o la opción que desee y pulse **OK**.
 - Para volver al nivel anterior, pulse **BACK** (ATRÁS).
- 4 Cuando haya finalizado, pulse **EXIT** (SALIR).



Los ajustes de programa disponibles se describen a continuación:

| Ajuste | Descripción |
|--|---|
| Sintonización auto | Sintoniza y almacena todos los programas disponibles a través de las entradas de antena o cable. (Consulte la página 31). |
| Sintonización manual | Sintoniza y almacena los programas que desee manualmente. (Consulte la página 34). |
| Editar programa | Permite editar programas (Consulte la página 36). |
| Booster | Permite establecer la sensibilidad optimizada en función de la recepción de la señal (Consulte la página 36). |
| Información CI | Esta función permite ver determinados servicios de abono (de pago). (Consulte la página 38). |
| Configuración cable DTV (sólo en el modo de cable) | El rango que puede seleccionar un usuario en el menú Operador del servicio depende del número de operadores de servicio existentes en cada país, y si el número de operadores de servicio compatibles en cada país es 1, la función correspondiente queda desactivada. Después de cambiar el ajuste Operador del servicio , se mostrará una ventana de advertencia en la que se indica que el mapa de canales se eliminará al pulsar el botón OK o al seleccionar Cerrar , y la ventana emergente de sintonización automática aparecerá al seleccionar "Sí" . (Consulte la página 33). |

Ajustes de IMAGEN





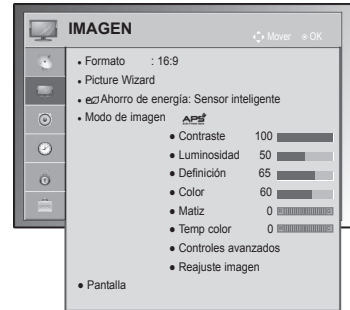









• La imagen que se muestra puede diferir de la de su TV.

- 1 Pulse **Home** (Inicio) para acceder a los menús principales.
- 2 Pulse los botones de navegación para desplazarse hasta **IMAGEN** y pulse **OK**.
- 3 Pulse los botones de navegación para desplazarse hasta el ajuste o la opción que desee y pulse **OK**.
- Para volver al nivel anterior, pulse **BACK** (ATRÁS).
- 4 Cuando haya finalizado, pulse **EXIT** (SALIR).



Los ajustes de imagen disponibles se describen a continuación:

| Ajuste | Descripción | | | | | | | | | | |
|--|---|----------|---|--|---|--------|--|---------------------|--|---------------|-------------------------------------|
| Formato | Permite cambiar el tamaño de las imágenes para verlas a su tamaño óptimo. (Consulte la página 42). | | | | | | | | | | |
| Picture Wizard | Permite ajustar la calidad de imagen y calibrar la pantalla mediante las instrucciones en pantalla que se indican a continuación. Las opciones personalizadas se guardan como Para expertos 1 en Modo de imagen . <table border="1" style="width: 100%; border-collapse: collapse;"> <tr> <td style="width: 20%;">Estándar</td> <td>Modo para establecer la calidad de imagen estándar. (Nivel de oscuridad, Nivel de blanco, Matiz, Color, Nitidez horizontal, Nitidez vertical e Ilum. post. [sólo para TV LCD/TV LCD LED])</td> </tr> <tr> <td>Preferido</td> <td>Modo para establecer la calidad de imagen preferida por el usuario, en lugar de la imagen estándar. (Nivel de oscuridad, Nivel de blanco, Matiz, Color, Definición, Contraste Dinámico, Temp color e Ilum. post. [sólo para TV LCD/TV LCD LED])</td> </tr> </table> <div style="border: 1px solid black; padding: 5px; margin-top: 10px;"> <p>NOTA</p> <ul style="list-style-type: none"> Si detiene la configuración antes de la fase final, los cambios no se aplicarán. Si utiliza Picture Wizard, la función Ahorro de energía se desactiva automáticamente. Para restablecer los cambios realizados por Picture Wizard, utilice Reajuste imagen cuando la opción Modo de imagen sea Para expertos 1. En los modos RGB-PC/HDMI-PC/DVI-PC no pueden aplicarse los cambios de Color, Matiz y Nitidez H/V. </div> | Estándar | Modo para establecer la calidad de imagen estándar. (Nivel de oscuridad, Nivel de blanco, Matiz, Color, Nitidez horizontal, Nitidez vertical e Ilum. post. [sólo para TV LCD/TV LCD LED]) | Preferido | Modo para establecer la calidad de imagen preferida por el usuario, en lugar de la imagen estándar. (Nivel de oscuridad, Nivel de blanco, Matiz, Color, Definición, Contraste Dinámico, Temp color e Ilum. post. [sólo para TV LCD/TV LCD LED]) | | | | | | |
| Estándar | Modo para establecer la calidad de imagen estándar. (Nivel de oscuridad, Nivel de blanco, Matiz, Color, Nitidez horizontal, Nitidez vertical e Ilum. post. [sólo para TV LCD/TV LCD LED]) | | | | | | | | | | |
| Preferido | Modo para establecer la calidad de imagen preferida por el usuario, en lugar de la imagen estándar. (Nivel de oscuridad, Nivel de blanco, Matiz, Color, Definición, Contraste Dinámico, Temp color e Ilum. post. [sólo para TV LCD/TV LCD LED]) | | | | | | | | | | |
| Ahorro de energía | Permite reducir el consumo de energía mediante el ajuste de la luminosidad de la pantalla. <table border="1" style="width: 100%; border-collapse: collapse;"> <tr> <th colspan="2">Opción</th> </tr> <tr> <td style="width: 20%;">Sensor inteligente (sólo TV de plasma) o automático (sólo TV LCD/TV LCD LED)</td> <td>* Esta función no está disponible en todos los modelos. Se ajusta automáticamente la luminosidad más adecuada en función de las condiciones del entorno.</td> </tr> <tr> <td>Descon</td> <td>La opción Ahorro de energía está desactivada.</td> </tr> <tr> <td>Mínimo/Medio/Máximo</td> <td>Permite seleccionar el nivel de luminosidad.</td> </tr> <tr> <td>Quitar imagen</td> <td>La pantalla se apaga en 3 segundos.</td> </tr> </table> <div style="border: 1px solid black; padding: 5px; margin-top: 10px;"> <p>NOTA</p> <ul style="list-style-type: none"> Cuando seleccione Quitar imagen, la pantalla se apagará en 3 segundos y se iniciará la función Quitar imagen. Si ajusta "Ahorro de energía-Automático (En función del modelo), Máximo", la opción Ilum. post. no funcionará. (Sólo TV LCD/TV LCD LED) Si ajusta "Ahorro de energía-Sensor inteligente", las opciones Definición, Color y Temp color no funcionarán. (Sólo TV de plasma) Al seleccionar Automático, la opción Ilum. post. se ajusta automáticamente mediante el sensor inteligente en función de las condiciones del entorno, si es que este sensor está presente en la TV. (Sólo TV LCD/TV LCD LED) (En función del modelo) </div> | Opción | | Sensor inteligente (sólo TV de plasma) o automático (sólo TV LCD/TV LCD LED) | * Esta función no está disponible en todos los modelos. Se ajusta automáticamente la luminosidad más adecuada en función de las condiciones del entorno. | Descon | La opción Ahorro de energía está desactivada. | Mínimo/Medio/Máximo | Permite seleccionar el nivel de luminosidad. | Quitar imagen | La pantalla se apaga en 3 segundos. |
| Opción | | | | | | | | | | | |
| Sensor inteligente (sólo TV de plasma) o automático (sólo TV LCD/TV LCD LED) | * Esta función no está disponible en todos los modelos. Se ajusta automáticamente la luminosidad más adecuada en función de las condiciones del entorno. | | | | | | | | | | |
| Descon | La opción Ahorro de energía está desactivada. | | | | | | | | | | |
| Mínimo/Medio/Máximo | Permite seleccionar el nivel de luminosidad. | | | | | | | | | | |
| Quitar imagen | La pantalla se apaga en 3 segundos. | | | | | | | | | | |

| Ajuste | Descripción |
|---|--|
| Modo de imagen | Permite seleccionar una de las imágenes predeterminadas o personalizar las opciones en cada modo para obtener el mejor rendimiento de la pantalla de la TV. También puede personalizar opciones avanzadas en cada modo. Los modos de imágenes predeterminadas disponibles varían en función de la TV. |
| Modo | |
| Sensor inteligente (sólo TV LCD) | Ajusta la imagen según las condiciones del entorno. |
| Vivos | Permite ajustar la imagen de vídeo para el entorno de la tienda mediante la mejora del contraste, la luminosidad, el color y la definición. |
| Estándar | Permite ajustar la imagen para un entorno normal. |
|  (Sólo TV de plasma) | Optimiza el consumo de energía. |
| Cine,  Cine o Cine  | Permite optimizar la imagen de vídeo para obtener un aspecto cinematográfico y disfrutar de las películas como si estuviera en un cine. |
|  Bright Room (Sólo TV de plasma) | Especificación para optimizar la visualización de la TV en habitaciones muy iluminadas. |
| Deportes | Optimiza la imagen de vídeo para acciones rápidas y dinámicas mediante el énfasis de los colores primarios como el blanco, el verde o el celeste. |
| Juego | Optimiza la imagen de vídeo para obtener una pantalla compatible con los juegos rápidos, como los PC o los juegos. |
| Foto(En función del modelo) | Optimiza imágenes congeladas como un archivo de imagen en el modo USB. » por ejemplo al conectar un dispositivo externo como DSLR. |
|  Para expertos | Permite configurar los ajustes de imagen de vídeo de manera detallada para expertos de vídeo así como para espectadores generales. |
| | <p> NOTA</p> <ul style="list-style-type: none"> • La opción Modo de imagen optimiza la TV para ofrecer la mejor calidad de imagen posible. Seleccione el valor predefinido en el menú Modo de imagen según la categoría del programa. • Cuando la función Sensor inteligente está activada, se ajusta automáticamente la imagen más idónea en función de las condiciones del entorno. • También puede ajustar la opción Modo de imagen en el menú rápido. • APE (Ahorro automático de energía): puede maximizar la reducción de consumo de energía sin perjudicar la calidad de imagen. (Sólo TV de plasma) • Si ajusta "Modo de imagen-Cine  , Bright Room  ", la opción "Ahorro de energía-Sensor inteligente, Mínimo, Medio, Máximo" no funcionará. (Sólo TV de plasma) • Si ajusta "Modo de imagen- ", la opción "Ahorro de energía-Descon, Mínimo, Medio, Máximo" no funcionará. (Sólo TV de plasma) »  Cine o Cine  (sólo TV de plasma): se trata de un modo de calidad de cine para una experiencia de cine en casa. El usuario podrá disfrutar del mayor nivel de calidad de pantalla en cualquier película sin tener que realizar ningún ajuste individual. Esta función permite una calidad de pantalla óptima en entornos oscuros. Al seleccionar Cine  o Bright Room , la opción Formato cambia a Sólo escaneo. »  Cine (Tomlinson Holman 's Experiment) es la certificación de audio y vídeo estándar de THX establecida por George Lucas, director de La Guerra de las Galaxias, y Tomlinson. Éste es el producto que se va a certificar en el área de visualización de THX y garantiza una calidad de pantalla superior a la especificación estándar de visualización, tanto en lo relativo al hardware como al software. |

| Ajuste | Descripción | |
|--|---|---|
| TruMotion (Sólo TV LCD/ TV LCD LED) | <p>* Esta función no está disponible en todos los modelos. Se usa para obtener la mejor calidad de imagen sin desenfoque ni trepidación en los movimientos con imágenes rápidas o con una fuente de película. Esta función está deshabilitada en los modos RGB-PC y HDMI-PC. Si activa la función "TruMotion", puede aparecer ruido en pantalla. Si esto ocurriese, ajuste la función "TruMotion" en "Descon". Si selecciona "Modo de imagen-Juego", ajuste "TruMotion" en "Descon".</p> | |
| Opción | | |
| | Alto | Proporciona un movimiento de imágenes más fluido. |
| | Bajo | Proporciona un movimiento de imágenes fluido. Utilice este ajuste para un uso estándar. |
| | Descon | Desactiva la función TruMotion. |
| | Usuario | El usuario puede ajustar por separado el nivel de Judder y Blur en la función TruMotion. |
| | Judder | Permite ajustar el ruido de la pantalla. |
| | Blur | Permite ajustar la persistencia de imagen en la pantalla. |
| PANTALLA | Permite personalizar las opciones de pantalla del PC. | |
| Opción | | |
| | Resolución | Permite seleccionar una resolución adecuada cuando se use un PC. |
| | Config. Auto | Permite configurar la TV para optimizar automáticamente las opciones de la pantalla de la TV. |
| | Posición | Permite ubicar la imagen en la posición correcta. |
| | Tamaño | Permite ajustar el tamaño de la imagen. |
| | Fase | Permite eliminar las rayas horizontales. |
| | Reajuste | Permite restablecer los valores predeterminados de las opciones. |

Opciones básicas de imagen

| Ajuste | Descripción |
|--|--|
| Illum. post. (sólo TV LCD/TV LCD LED) | <p>Permite ajustar la luminosidad de la pantalla mediante el control de la iluminación posterior de la pantalla LCD. Si disminuye el nivel de luminosidad, la pantalla se oscurece y el consumo de energía se reduce sin que se produzca pérdida de señal de vídeo alguna.</p> <ul style="list-style-type: none"> • Si utiliza "Ahorro de energía - Automático, Máximo", la opción Illum. post. no estará disponible. • Ventajas del uso de la iluminación posterior <ul style="list-style-type: none"> - El consumo eléctrico se reduce hasta en un 60%. - Se reduce la luminosidad del negro. (Dado que el negro adquiere una mayor profundidad, podrá disfrutar de una definición de mayor calidad). - Puede ajustar la luminosidad a la vez que mantiene la resolución de la señal original. |
| Contraste | Aumenta o disminuye el gradiente de la señal de vídeo. Puede usar la opción Contraste cuando la parte luminosa de la imagen se sature. |
| Luminosidad | Ajusta el nivel base de la señal de la imagen. |
| Definición | Ajusta el nivel de nitidez en los extremos entre áreas iluminadas y oscuras de la imagen. Cuanto menor sea el nivel, más suave será la imagen. |
| Color | Ajusta la intensidad de todos los colores. |
| Matiz | Ajusta el balance entre los niveles de rojo y verde. |
| Temp color | Establezca esta opción en "Caliente" para mejorar los colores más cálidos como el rojo, o ajústela en "Frío" para mejorar los colores más fríos como el azul. |
| Controles avanzados o Control para expertos | Permiten personalizar las opciones avanzadas. |
| Reajuste imagen | Permite restablecer las opciones de cada modo a los valores predeterminados de fábrica. |

**NOTA**

- No es posible ajustar el color, la definición y el matiz en el modo RGB-PC/HDMI-PC.

Opciones avanzadas de imagen (en función del modelo)

| Ajuste | Descripción |
|--|--|
| Contraste Dinámico | Ajusta el contraste para mantenerlo al mejor nivel en función de la luminosidad de la pantalla. La imagen se mejora realzando el brillo de las partes más luminosas y oscureciendo las más oscuras. |
| Color Dinámico | Ajusta los colores de pantalla para que parezcan más vivos, ricos y claros. Esta función mejora el tono, la saturación y la iluminación para que los colores rojo, azul, verde y el blanco parezcan más vivos. |
| Clear White | Da más luminosidad y claridad a las áreas blancas de la pantalla. |
| Color de carátula | Ajusta el color de carátula de la imagen para que el usuario pueda configurar su color favorito. |
| Reducción de ruido | Reduce el ruido de la pantalla sin que afecte a la calidad del vídeo. |
| Red. dig. Ruido | Reduce el ruido referente al vídeo comprimido MPEG. |
| Gamma | Puede ajustar la luminosidad de la zona oscura y el área de gris intermedio de la imagen. <ul style="list-style-type: none"> » Bajo: añade luminosidad a las zonas con colores oscuros y grises medios. » Medio: muestra el nivel de la imagen original. » Alto: oscurece las zonas con colores oscuros y grises medios. |
| Nivel de oscuridad | Establece el nivel de oscuridad de la pantalla en el punto apropiado. Esta función está disponible en los modos siguientes: AV (NTSC-M), HDMI, Componente o USB (sólo TV de plasma). <ul style="list-style-type: none"> » Bajo: oscurece el reflejo de la pantalla. » Alto: ilumina el reflejo de la pantalla. » Automático: configura automáticamente el nivel de oscuridad de la pantalla en Alto o Bajo según el nivel de la señal de entrada. |
| Vista Relajada | Permite ajustar la luminosidad de la pantalla para evitar que el brillo sea demasiado intenso. Atenúa las imágenes excesivamente luminosas. Esta función se desactiva en " Modo de imagen-Vivos, Cine, Para expertos1, Para expertos2 y Sensor inteligente ". |
| Cine real o Modo Cine | Permite que los videoclips grabados en formato de película presenten un aspecto más natural al eliminar el efecto de trepidación. Las películas de DVD y Blu-ray Disc están grabadas a 24 fotogramas por segundo (fps). Con RealCinema de LG, cada fotograma se procesa de forma constante 5 veces en 1/24 de un segundo, lo que genera 120 fps con TruMotion, o 2 veces en 1/24 de un segundo, lo que produce 48 fps con TruMotion, con lo cual se elimina totalmente el efecto de trepidación. |
| Rango de color | Permite maximizar el uso del color para mejorar la calidad del mismo. <ul style="list-style-type: none"> » Estándar: se muestra el conjunto estándar de colores. » Ancho: aumenta el número de colores empleados. |
| Mejora de bordes | Muestra unos bordes de vídeo más claros y distintivos, y al mismo tiempo, más naturales. |
| xvYCC (disponible en los modos Cine y Para expertos) | * Esta función no está disponible en todos los modelos. Ésta es la función para expresar unos colores con más detalles. Esta función representa colores vivos, tanto como la señal de vídeo convencional. Esta función se activa en " Modo de imagen - Cine, Para expertos " cuando la señal xvYCC se recibe a través de la conexión HDMI. |
| Patrón para expertos (disponible en el modo Para expertos) | Éste es el patrón necesario para un ajuste experto. Esta función se activa en " Modo de imagen - Para expertos " cuando se ve DTV. |
| Filtro de Color | Esta función filtra los colores específicos del vídeo. Puede usar el filtro RGB para configurar la saturación de color y el tono con precisión. |

Opciones avanzadas de imagen (en función del modelo)

| Ajuste | Descripción | | |
|---|---|--|--|
| Temp color | Permite ajustar el color general de la pantalla mediante el cambio de la base de blancos. | | |
| | TV de plasma | a. Método: 2 puntos <ul style="list-style-type: none"> • Patrón: Interior y Exterior • Contraste de Rojo/Verde/Azul, Brillo de Rojo/Verde/Azul: el rango del ajuste es de -50 a +50. | b. Método: IRE 20 puntos <ul style="list-style-type: none"> • IRE (Instituto de ingeniería de radio) es la unidad con la que se especifica el tamaño de la señal de vídeo y puede establecerse entre 5, 10, 15 y 100 (en TV de plasma). Puede ajustar Rojo, Verde o Azul según cada valor. • Rojo/Verde/Azul: el rango de ajuste es de -50 a +50. c. Aplicar a todas las entradas. |
| TV LCD/TV LCD LED | | | b. Método: IRE 10 puntos <ul style="list-style-type: none"> • Patrón: Interior y Exterior • IRE (Instituto de ingeniería de radio) es la unidad que se utiliza para mostrar el tamaño de la señal de vídeo y puede configurarse entre 10, 20, 30 y 100. Puede Rojo, Verde o Azul según cada valor. • Luminancia: esta función muestra el valor de luminancia calculado para gamma 2.2. Puede introducir el valor de luminancia que desee hasta 100 IRE, y el valor para gamma 2.2 se muestra en la pantalla cada 10 pasos desde 10 IRE hasta 90 IRE. • Rojo/Verde/Azul: el rango de ajuste es de -50 a +50. c. Aplicar a todas las entradas. |
| Sistema de administración de color | Dado que es la herramienta que usan los expertos para realizar ajustes mediante los patrones de prueba, no afecta a otros colores y se utiliza para ajustar 6 áreas de color (rojo/verde/azul/cian/magenta/amarillo) de forma selectiva. Es posible que la diferencia de color no llame la atención incluso cuando realiza los ajustes del vídeo en general. Ajusta el rojo/verde/azul/amarillo/cian/magenta. Color Rojo/Verde/Azul/Amarillo/Cian/Magenta: el rango de ajuste es de -30 a +30. Matiz Rojo/Verde/Azul/Amarillo/Cian/Magenta: el rango de ajuste es de -30 a +30. Esta función está desactivada en los modos RGB-PC y HDMI-PC. | | |

Ajustes de AUDIO

- La imagen que se muestra puede diferir de la de su TV.

- 1 Pulse **Home** (Inicio) para acceder a los menús principales.
- 2 Pulse los botones de navegación para desplazarse hasta **AUDIO** y pulse **OK**.
- 3 Pulse los botones de navegación para desplazarse hasta el ajuste o la opción que desee y pulse **OK**.
- Para volver al nivel anterior, pulse **BACK** (ATRÁS).
- 4 Cuando haya finalizado, pulse **EXIT** (SALIR).



Los ajustes de audio disponibles se describen a continuación:

| Ajuste | Descripción |
|---------------------------|--|
| Volumen auto | Permite activar la función de volumen automático para mantener el nivel de volumen uniforme cuando cambie de canal. El nivel de volumen puede que no sea uniforme entre los distintos canales debido a los diversos estados de las cadenas de TV. |
| Diálogos Claros II | <p>Ajuste esta opción para mejorar la claridad de los diálogos. Puede ajustar el nivel de claridad si activa esta función.</p> <div style="border: 1px solid black; padding: 5px; margin: 5px 0;"> <p>NOTA</p> <ul style="list-style-type: none"> • Si selecciona "Conex" para Diálogos Claros II, la opción Infinite Surround no funcionará. • Se puede seleccionar los niveles entre "-6" y "+6". </div> |
| Balance | Permite ajustar el balance entre los altavoces izquierdo y derecho según las condiciones de la habitación. |
| Modo de sonido | Permite seleccionar uno de los modos de sonido preestablecidos o personalizar las opciones en cada modo. |
| Modo | |
| Estándar | Seleccione esta opción cuando desee un sonido de calidad estándar. |
| Música | Seleccione esta opción si quiere escuchar música. |
| Cine | Seleccione esta opción si desea ver una película. |
| Deportes | Seleccione esta opción cuando desee ver un evento deportivo. |
| Juego | Seleccione esta opción si va a jugar. |
| Opción | |
| Infinite Surround | Infinite Surround es una tecnología de procesamiento de sonido patentada por LG cuya finalidad es ofrecer un sonido envolvente 5.1 a través de dos altavoces frontales. |
| Agudos | Permite controlar los sonidos predominantes que se reproducen. Cuando suba el nivel de agudos, aumentará la producción de un rango de frecuencias más alto. |
| Bajos | Permite controlar los sonidos más suaves que se reproducen. Cuando suba el nivel de graves, aumentará la producción de un rango de frecuencias más bajo. |
| Reajuste | Permite restablecer el modo de sonido a sus valores predeterminados. |

| Ajuste | Descripción | | |
|--|---|---|--|
| Salida de audio digital | Esta función permite seleccionar la salida de audio digital que prefiera. Cuando Dolby Digital está disponible, si selecciona Automático en el menú Salida de audio digital, se establecerá la salida SPDIF (Interfaz digital de Sony y Philips) como Dolby Digital. Si se selecciona Automático en el menú de salida de audio digital cuando la opción Dolby Digital no está disponible, la salida SPDIF será PCM (modulación de código de impulso). Incluso si se han establecido Dolby Digital e Idioma audio en un canal que emite en audio Dolby Digital, únicamente se reproducirá el sonido Dolby Digital. | | |
| | Elemento | Entrada de audio | Salida de audio digital |
| | Automático | MPEG Dolby Digital Dolby Digital Plus | PCM Dolby Digital Dolby Digital Dolby Digital |
| | PCM | Todos | PCM |
| Altavoces de TV | Activa el altavoz interno de la TV al usar un equipo de alta fidelidad externo. Puede utilizar los altavoces de la TV como dispositivo de salida de audio aunque no haya entrada de vídeo. | | |
| |  NOTA <ul style="list-style-type: none"> Al apagar los altavoces de la TV mientras se está utilizando el sistema de cine en casa SIMPLINK, la salida de sonido cambia automáticamente a los altavoces del sistema de cine en casa, pero cuando se encienden de nuevo los altavoces de la TV, la salida de sonido vuelve a los altavoces de la TV. Algunos menús de AUDIO quedarán deshabilitados cuando se desactiven los altavoces de la TV. | | |
| Ajustes de Audio DTV (sólo en modo digital) | Cuando existen varios tipos de audio diferentes en una señal de entrada, esta función le permite seleccionar el tipo de audio que desea. | | |
| | Modo | | |
| | Automático | Emite automáticamente en el orden Dolby Digital+ > Dolby Digital > MPEG (excepto para Italia). Emite automáticamente en el orden Dolby Digital+ > MPEG > Dolby Digital (sólo para Italia). | |
| | Dolby Digital+, Dolby Digital y MPEG | Permiten a los usuarios seleccionar el tipo de opción de audio que desean. Por ejemplo, si se selecciona MPEG , la salida siempre es MPEG . Si no se admite MPEG, se configura otro tipo de audio en ese orden. | |
| Consulte la página 78 (Selección de idioma de audio) | | | |

Recepción estéreo/dual (sólo en modo analógico)

Al seleccionar un programa, la información del sonido de la cadena aparece en el número del programa y en el nombre de la cadena.

- 1 Pulse **Q. MENU** (MENÚ RÁPIDO) y pulse los botones de navegación para acceder a **Audio** o **Idioma audio** y pulse **OK**.
- 2 Pulse los botones de navegación para desplazarse hasta la salida de sonido y pulse **OK**.

| Emisión | Información en pantalla |
|---------|-------------------------------|
| Mono | MONO |
| Estéreo | STEREO |
| Dual | DUAL I, DUAL II y DUAL I + II |

- **Selección de sonido mono**

Si la señal estéreo es débil en la recepción, puede cambiar al modo mono. En la recepción mono, el sonido se recibe con mayor claridad.

- **Selección de idioma para emisiones en idioma dual**

Si un programa se puede recibir en dos idiomas (idioma dual), podrá elegir entre DUAL I, DUAL II o DUAL I+II.

- DUAL I** Envía el idioma primario de emisión a los altavoces.
DUAL II Envía el idioma secundario de emisión a los altavoces.
DUAL I+II Envía un idioma a cada altavoz.

Recepción NICAM (sólo en modo analógico)

Si la TV está equipada con un receptor que permita la recepción NICAM, puede recibirse sonido digital NICAM (Near Instantaneous Companding Audio Multiplex) de alta calidad. La salida de sonido se puede seleccionar según el tipo de emisión recibida.

- 1 Si se recibe **NICAM** mono, puede seleccionar **NICAM MONO** o **FM MONO**.
- 2 Si se recibe **NICAM** estéreo, puede seleccionar **NICAM STEREO** o **FM MONO**.
Si la señal estéreo es débil, cambie a **FM MONO**.
- 3 Si se recibe **NICAM** dual, puede seleccionar **NICAM DUAL I**, **NICAM DUAL II**, **NICAM DUAL I+II** o **FM MONO**.

Selección de la salida de sonido del altavoz

En los modos AV, Componente, RGB y HDMI podrá seleccionar el sonido de salida para los altavoces izquierdo y derecho.

Seleccione la salida de sonido.

L+R: la señal de audio de la entrada L se envía al altavoz izquierdo y la señal de audio de la entrada R se envía al altavoz derecho.

L+L: la señal de audio de la entrada L se envía a los altavoces izquierdo y derecho.

R+R: la señal de audio de la entrada R se envía a los altavoces izquierdo y derecho.

Ajustes de HORA

- La imagen que se muestra puede diferir de la de su TV.

- 1 Pulse **Home** (Inicio) para acceder a los menús principales.
- 2 Pulse los botones de navegación para desplazarse hasta **HORA** y pulse **OK**.
- 3 Pulse los botones de navegación para desplazarse hasta el ajuste o la opción que desee y pulse **OK**.
 - Para volver al nivel anterior, pulse **BACK** (ATRÁS).
- 4 Cuando haya finalizado, pulse **EXIT** (SALIR).



Los ajustes de hora disponibles se describen a continuación:

| Ajuste | Descripción | | | | | | | | | | |
|--------------------|--|-----------|--------------------|-------------|---------|---------|-------------|------|---------------|----------------|-------------|
| Reloj | <p>Permite ajustar la hora, la fecha, la zona horaria y la función de horario de verano. La hora se ajusta automáticamente según la señal de un canal digital que incluya información sobre la hora proporcionada por un canal. Si no es así, ajuste la hora y la fecha manualmente.</p> <div style="border: 1px solid gray; border-radius: 10px; padding: 10px; margin: 10px 0;"> <p>NOTA</p> <ul style="list-style-type: none"> • La hora de la TV se ajusta mediante la información de cambio horario basado en la zona horaria y en el GMT (Greenwich Mean Time) que se recibe a través de la señal de emisión, y la hora se ajusta automáticamente mediante una señal digital. • Cuando modifique el ajuste del nombre de ciudad en Zona hora, podrá cambiar la hora una hora. • El menú Zona hora se puede cambiar en el modo Automático. </div> <div style="display: flex; justify-content: space-between; align-items: flex-start; margin-top: 20px;"> <table border="1" style="border-collapse: collapse; width: 30%;"> <thead> <tr> <th>Zona hora</th> </tr> </thead> <tbody> <tr><td>Magadan, Kamchatka</td></tr> <tr><td>Vladivostok</td></tr> <tr><td>Yakutsk</td></tr> <tr><td>Irkutsk</td></tr> <tr><td>Krasnoyarsk</td></tr> <tr><td>Omsk</td></tr> <tr><td>Yekaterinburg</td></tr> <tr><td>Moscow, Samara</td></tr> <tr><td>Kaliningrad</td></tr> </tbody> </table> <div style="width: 65%;"> <p>Esta tabla es la tabla de la zona horaria de 9 áreas de Rusia. Cuando el usuario seleccione la zona horaria de su área, automáticamente se ajustará a la hora del área correspondiente.</p> <p>Sin embargo, aunque el usuario seleccione su área, si la emisora no tiene en cuenta el desfase de la hora local, o si la información de la región no coincide, el usuario podrá seleccionar el desfase en la zona horaria para establecer la hora correcta.</p> </div> </div> | Zona hora | Magadan, Kamchatka | Vladivostok | Yakutsk | Irkutsk | Krasnoyarsk | Omsk | Yekaterinburg | Moscow, Samara | Kaliningrad |
| Zona hora | | | | | | | | | | | |
| Magadan, Kamchatka | | | | | | | | | | | |
| Vladivostok | | | | | | | | | | | |
| Yakutsk | | | | | | | | | | | |
| Irkutsk | | | | | | | | | | | |
| Krasnoyarsk | | | | | | | | | | | |
| Omsk | | | | | | | | | | | |
| Yekaterinburg | | | | | | | | | | | |
| Moscow, Samara | | | | | | | | | | | |
| Kaliningrad | | | | | | | | | | | |

| Ajuste | Descripción |
|---|---|
| Apagado auto./ Encendido auto. | <p>Permite ajustar la hora a la que se encenderá o apagará la TV automáticamente. Para utilizar esta función, debe ajustar la hora y la fecha actuales antes de nada.</p> <p>NOTA</p> <ul style="list-style-type: none"> • Si no pulsa ningún botón antes de que transcurran 2 horas desde que se encienda la TV con la función de encendido automático, la TV pasa a modo de espera automáticamente. (Excepto los modelos 22/26/32LK335C, 32/37/42LK455C, 19/22/26/32LV255C, 32/37/42/47LV355C, 32/37/42LK469C, 32/37/42/47LV369C) • Si ajusta la misma hora en las funciones de encendido y apagado automático, la función de apagado automático anula a la de encendido automático. |
| Temporizador Apagado | Permite ajustar el tiempo que tardará la TV en apagarse. Cuando apague la TV y la vuelva a encender, la función de temporizador se desconectará. |
| Espera Automática(En función del modelo) | <p>Si no pulsa ningún botón cuando la función de modo de espera automático está encendida, el televisor se cambiará automáticamente al modo de espera.</p> <p>NOTA</p> <ul style="list-style-type: none"> • Esta función no está activa en modo Demo Tienda o durante la actualización del software. |

Ajustes de CERRAR

- La imagen que se muestra puede diferir de la de su TV.

- 1 Pulse **Home** (Inicio) para acceder a los menús principales.
- 2 Pulse los botones de navegación para desplazarse hasta **CERRAR** y pulse **OK**.
- 3 Pulse los botones de navegación para desplazarse hasta el ajuste o la opción que desee y pulse **OK**.
- Para volver al nivel anterior, pulse **BACK** (ATRÁS).
- 4 Cuando haya finalizado, pulse **EXIT** (SALIR).

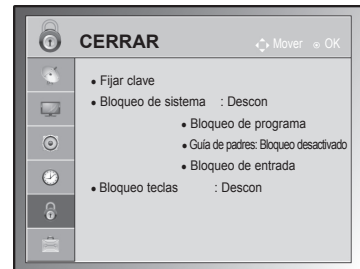

ESPAÑOL

Los ajustes de bloqueo disponibles se describen a continuación:

| Ajuste | Descripción |
|--|--|
| Bloqueo de sistema | Permite activar y desactivar el bloqueo del sistema. |
| Fijar clave | Permite cambiar la contraseña de 4 dígitos. El PIN predeterminado es "0000". Si se selecciona Francia como país, la contraseña no será "0", "0", "0" y "0", sino "1", "2", "3" y "4". Al seleccionar Francia como País, la contraseña no se podrá configurar como "0", "0", "0" y "0". Si olvida la contraseña, pulse "0", "3", "2" y "5" en el mando a distancia. |
| Bloqueo de programa | Permite bloquear los programas que contienen contenido inapropiado para niños con solo pulsar el botón verde. El icono de bloqueo aparece al lado de los programas bloqueados. Los programas se pueden seleccionar pero en la pantalla no aparece imagen alguna y el sonido se silencia. Para poder ver un canal bloqueado, debe introducir la contraseña. Se puede utilizar esta función si Bloqueo de sistema está definido en "Conex". |
| Guía de padres (sólo en modo digital) | Esta función se activa según la información recibida de la emisora. Por lo tanto, si la señal contiene información errónea, esta función no se activará. Es necesario introducir una contraseña para poder acceder a este menú. La unidad está programada para recordar la última opción configurada, incluso si se apaga la unidad. Evita que los niños vean determinados programas de TV para adultos de acuerdo con los límites de clasificación establecidos. Introduzca la contraseña para ver un programa bloqueado. La clasificación varía según el país. |
| Bloqueo de entrada | Permite bloquear las fuentes de entrada. Se puede utilizar esta función si Bloqueo de sistema está definido en "Conex". |
| Bloqueo teclas | Permite bloquear y desbloquear los botones de la TV. |

Ajustes de OPCIÓN

- La imagen que se muestra puede diferir de la de su TV.

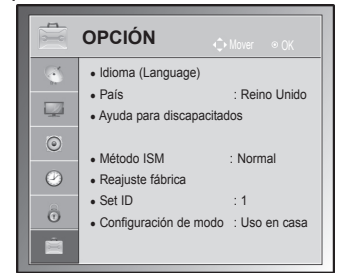

- 1 Pulse **Home** (Inicio) para acceder a los menús principales.
- 2 Pulse los botones de navegación para desplazarse hasta **OPCIÓN** y pulse **OK**.
- 3 Pulse los botones de navegación para desplazarse hasta el ajuste o la opción que desee y pulse **OK**.
- Para volver al nivel anterior, pulse **BACK** (ATRÁS).
- 4 Cuando haya finalizado, pulse **EXIT** (SALIR).

Los ajustes generales disponibles se describen a continuación:



| Ajuste | Descripción | | | | | | | | | | | | | | | | |
|-------------------------|---|----------|--------|------|---------------|------|-------------------------|-----|---|-----|--|-----|---|----|--------------------------|------|--|
| Idioma | Permite seleccionar un idioma para el texto en pantalla o el audio. | | | | | | | | | | | | | | | | |
| | Opción | | | | | | | | | | | | | | | | |
| Idioma menús (Language) | Seleccione el idioma que desee. | | | | | | | | | | | | | | | | |
| Idioma audio | Esta función permite seleccionar el idioma preferido para el audio. Si no se emiten los datos de audio en el idioma seleccionado, se reproducirán en el idioma de audio predeterminado. Información de visualización en pantalla del idioma de audio | | | | | | | | | | | | | | | | |
| | <table border="1"> <thead> <tr> <th>Pantalla</th> <th>Estado</th> </tr> </thead> <tbody> <tr> <td>N.A.</td> <td>No disponible</td> </tr> <tr> <td>MPEG</td> <td>Audio MPEG</td> </tr> <tr> <td>D</td> <td>Audio Dolby Digital</td> </tr> <tr> <td>ABC</td> <td>Audio para personas con "problemas visuales"</td> </tr> <tr> <td>ABC</td> <td>Audio para personas con "problemas auditivos"</td> </tr> <tr> <td>D+</td> <td>Audio Dolby Digital Plus</td> </tr> <tr> <td>MUTE</td> <td></td> </tr> </tbody> </table> | Pantalla | Estado | N.A. | No disponible | MPEG | Audio MPEG | D | Audio Dolby Digital | ABC | Audio para personas con "problemas visuales" | ABC | Audio para personas con "problemas auditivos" | D+ | Audio Dolby Digital Plus | MUTE | |
| Pantalla | Estado | | | | | | | | | | | | | | | | |
| N.A. | No disponible | | | | | | | | | | | | | | | | |
| MPEG | Audio MPEG | | | | | | | | | | | | | | | | |
| D | Audio Dolby Digital | | | | | | | | | | | | | | | | |
| ABC | Audio para personas con "problemas visuales" | | | | | | | | | | | | | | | | |
| ABC | Audio para personas con "problemas auditivos" | | | | | | | | | | | | | | | | |
| D+ | Audio Dolby Digital Plus | | | | | | | | | | | | | | | | |
| MUTE | | | | | | | | | | | | | | | | | |
| Idioma subtítulo | Utilice la función Subtítulo cuando se emitan dos o más idiomas de subtítulos. Si no se emiten los datos de los subtítulos en el idioma seleccionado, se reproducirán en el idioma de subtítulos predeterminado. Información de visualización en pantalla del idioma de subtítulos | | | | | | | | | | | | | | | | |
| | <table border="1"> <thead> <tr> <th>Pantalla</th> <th>Estado</th> </tr> </thead> <tbody> <tr> <td>N.A.</td> <td>No disponible</td> </tr> <tr> <td>TEXT</td> <td>Subtítulos de teletexto</td> </tr> <tr> <td>ABC</td> <td>Subtítulos para las personas con "problemas auditivos".</td> </tr> </tbody> </table> | Pantalla | Estado | N.A. | No disponible | TEXT | Subtítulos de teletexto | ABC | Subtítulos para las personas con "problemas auditivos". | | | | | | | | |
| Pantalla | Estado | | | | | | | | | | | | | | | | |
| N.A. | No disponible | | | | | | | | | | | | | | | | |
| TEXT | Subtítulos de teletexto | | | | | | | | | | | | | | | | |
| ABC | Subtítulos para las personas con "problemas auditivos". | | | | | | | | | | | | | | | | |
| Idioma de texto | En el modo digital, utilice la función Idioma de texto cuando se emitan dos o más idiomas de teletexto. Si no se emiten datos de teletexto en el idioma seleccionado, se mostrará la página Idioma de texto predeterminada. | | | | | | | | | | | | | | | | |
| | <p>! NOTA</p> <ul style="list-style-type: none"> • Cuando el idioma principal elegido para el audio y para los subtítulos y teletexto no es compatible, podrá elegir otro idioma en la categoría secundaria. • La opción de audio/subtítulos se puede visualizar de un modo más sencillo con 1, 2 ó 3 caracteres emitidos por el proveedor de servicios. • Cuando seleccione la opción adicional de audio (audio para las personas con "problemas visuales/auditivos"), podrá escuchar una parte del audio principal. | | | | | | | | | | | | | | | | |

| Ajuste | Descripción | | | | | | | | | | |
|--|---|--|--|----------------|--|-------------------|--|---------------|--|-----|--|
| País | <p>Permite seleccionar un país.</p> <div style="border: 1px solid gray; padding: 10px; margin: 10px 0;"> <p> NOTA</p> <ul style="list-style-type: none"> • Si pulsa BACK (ATRÁS) y no finaliza la configuración de la guía de instalación, o si concluye el tiempo de la visualización en pantalla (OSD), el menú de instalación seguirá apareciendo hasta que complete la configuración mientras la TV esté encendida. • Si selecciona el país equivocado, el teletexto podría no aparecer correctamente en pantalla, y experimentaría el mismo problema durante el funcionamiento del teletexto. • La función CI (Interfaz común) puede no aplicarse según las condiciones de emisión cada país. • Los botones de control de modo de DTV pueden no funcionar en función de la situación de emisión existente en cada país. • En los países donde no hay una normativa aplicable a las emisiones digitales, algunas funciones de DTV puede que no funcionen según la situación de la emisión digital. • La configuración de país "Reino Unido" solamente debe activarse en el Reino Unido. • Si el ajuste de país se establece en "--", podrá disponer de los programas de emisión estándar digital terrestre de Europa, pero es posible que algunas opciones de DTV no funcionen correctamente. </div> | | | | | | | | | | |
| Ayuda para discapacitados (sólo en modo digital) | <table border="1" style="width: 100%; border-collapse: collapse;"> <thead> <tr> <th colspan="2" data-bbox="304 732 1227 761">Opción</th> </tr> </thead> <tbody> <tr> <td data-bbox="304 761 555 794">Sordos</td> <td data-bbox="555 761 1227 794">Esta función está destinada a las personas con problemas auditivos.</td> </tr> <tr> <td data-bbox="304 794 555 981" rowspan="3">Descripción audio</td> <td data-bbox="555 794 1227 948">Esta función es para los invidentes y proporciona descripciones de audio de la situación actual de un programa de TV además del audio básico. Cuando se activa la opción Descripción audio, en los programas que incluyan audiodescripciones, se añadirá la descripción junto al audio básico.</td> </tr> <tr> <td data-bbox="555 948 692 981">Volumen</td> <td data-bbox="692 948 1227 981">Permite cambiar el volumen de descripción de audio.</td> </tr> <tr> <td data-bbox="555 981 692 1039">Bip</td> <td data-bbox="692 981 1227 1039">Emite un pitido cuando se selecciona un programa con la información de descripción de audio.</td> </tr> </tbody> </table> | Opción | | Sordos | Esta función está destinada a las personas con problemas auditivos. | Descripción audio | Esta función es para los invidentes y proporciona descripciones de audio de la situación actual de un programa de TV además del audio básico. Cuando se activa la opción Descripción audio , en los programas que incluyan audiodescripciones, se añadirá la descripción junto al audio básico. | Volumen | Permite cambiar el volumen de descripción de audio. | Bip | Emite un pitido cuando se selecciona un programa con la información de descripción de audio. |
| Opción | | | | | | | | | | | |
| Sordos | Esta función está destinada a las personas con problemas auditivos. | | | | | | | | | | |
| Descripción audio | Esta función es para los invidentes y proporciona descripciones de audio de la situación actual de un programa de TV además del audio básico. Cuando se activa la opción Descripción audio , en los programas que incluyan audiodescripciones, se añadirá la descripción junto al audio básico. | | | | | | | | | | |
| | Volumen | Permite cambiar el volumen de descripción de audio. | | | | | | | | | |
| | Bip | Emite un pitido cuando se selecciona un programa con la información de descripción de audio. | | | | | | | | | |
| Método ISM (Sólo TV de plasma) | <p>Una imagen congelada o fija mostrada en pantalla durante periodos de tiempo prolongados produce una imagen fantasma que permanece en la pantalla incluso al cambiar de imagen. Impida que una imagen fija se quede en la pantalla durante periodos de tiempo prolongados.</p> <table border="1" style="width: 100%; border-collapse: collapse;"> <thead> <tr> <th colspan="2" data-bbox="304 1145 1227 1174">Opción</th> </tr> </thead> <tbody> <tr> <td data-bbox="304 1174 555 1251">Borrado blanco</td> <td data-bbox="555 1174 1227 1251">El borrado blanco elimina las imágenes permanentes de la pantalla. Nota: Una imagen permanente excesiva puede ser imposible de borrar en su totalidad con la opción de borrado blanco.</td> </tr> <tr> <td data-bbox="304 1251 555 1358">Orbiter</td> <td data-bbox="555 1251 1227 1358">La opción de satélite puede ayudar a evitar las imágenes fantasma. No obstante, es mejor no dejar que permanezca ninguna imagen fija en la pantalla. Para evitar que una imagen fija permanezca en la pantalla, ésta se moverá cada dos minutos.</td> </tr> <tr> <td data-bbox="304 1358 555 1431">Borrado Color</td> <td data-bbox="555 1358 1227 1431">El bloque de color con la pantalla movida y el patrón de blanco se muestran de forma alterna. Es difícil percibir la imagen posterior mientras se elimina la temporal y el patrón de color está operativo.</td> </tr> </tbody> </table> | Opción | | Borrado blanco | El borrado blanco elimina las imágenes permanentes de la pantalla. Nota: Una imagen permanente excesiva puede ser imposible de borrar en su totalidad con la opción de borrado blanco. | Orbiter | La opción de satélite puede ayudar a evitar las imágenes fantasma. No obstante, es mejor no dejar que permanezca ninguna imagen fija en la pantalla. Para evitar que una imagen fija permanezca en la pantalla, ésta se moverá cada dos minutos. | Borrado Color | El bloque de color con la pantalla movida y el patrón de blanco se muestran de forma alterna. Es difícil percibir la imagen posterior mientras se elimina la temporal y el patrón de color está operativo. | | |
| Opción | | | | | | | | | | | |
| Borrado blanco | El borrado blanco elimina las imágenes permanentes de la pantalla. Nota: Una imagen permanente excesiva puede ser imposible de borrar en su totalidad con la opción de borrado blanco. | | | | | | | | | | |
| Orbiter | La opción de satélite puede ayudar a evitar las imágenes fantasma. No obstante, es mejor no dejar que permanezca ninguna imagen fija en la pantalla. Para evitar que una imagen fija permanezca en la pantalla, ésta se moverá cada dos minutos. | | | | | | | | | | |
| Borrado Color | El bloque de color con la pantalla movida y el patrón de blanco se muestran de forma alterna. Es difícil percibir la imagen posterior mientras se elimina la temporal y el patrón de color está operativo. | | | | | | | | | | |

| Ajuste | Descripción | | | | |
|--|--|---|--|------------------|---|
| Indicador de encendido (Sólo TV LCD/TV LCD LED) | Permite activar o desactivar el indicador luminoso de la TV. Si selecciona el modo 3D, el indicador de encendido se apaga de forma automática. | | | | |
| | Opción | | | | |
| | <table border="1"> <tr> <td>Luz de Standby</td> <td>Permite activar o desactivar el indicador luminoso en el modo de espera.</td> </tr> <tr> <td>Luz de encendido</td> <td>Permite activar o desactivar el indicador luminoso cuando enciende la TV.</td> </tr> </table> | Luz de Standby | Permite activar o desactivar el indicador luminoso en el modo de espera. | Luz de encendido | Permite activar o desactivar el indicador luminoso cuando enciende la TV. |
| Luz de Standby | Permite activar o desactivar el indicador luminoso en el modo de espera. | | | | |
| Luz de encendido | Permite activar o desactivar el indicador luminoso cuando enciende la TV. | | | | |
| Data Service (sólo en Irlanda) | Esta función permite a los usuarios elegir entre MHEG (teletexto digital) y Teletexto si ambos existen simultáneamente. | | | | |
| Reajuste fábrica | Esta función restablece todos los ajustes. <div style="border: 1px solid black; border-radius: 10px; padding: 10px; margin-top: 10px;"> <p> NOTA</p> <ul style="list-style-type: none"> • Con la opción Bloqueo de sistema activada, si olvida la contraseña, pulse "0", "3", "2" y "5" en el mando a distancia. </div> | | | | |
| Set ID | Permite añadir una identificación a los dispositivos conectados. | | | | |
| Configuración de modo | La selección predeterminada es " Uso en casa ". Se recomienda configurar la TV en el modo " Uso en casa " para obtener la mejor imagen en un entorno doméstico. | | | | |
| | Opción | | | | |
| | <table border="1"> <tr> <td>Uso en casa</td> <td>Seleccione esta opción si se trata de un entorno doméstico.</td> </tr> <tr> <td>Demo Tienda</td> <td>Seleccione esta opción si se trata de un entorno comercial.</td> </tr> </table> | Uso en casa | Seleccione esta opción si se trata de un entorno doméstico. | Demo Tienda | Seleccione esta opción si se trata de un entorno comercial. |
| | Uso en casa | Seleccione esta opción si se trata de un entorno doméstico. | | | |
| Demo Tienda | Seleccione esta opción si se trata de un entorno comercial. | | | | |
| <table border="1"> <tr> <td>Modo demo</td> <td>Establezca esta opción para mostrar funciones especiales de la TV. Puede cancelar el modo demo si pulsa cualquier botón que no sea los de volumen y el de silencio.</td> </tr> </table> <div style="border: 1px solid black; border-radius: 10px; padding: 10px; margin-top: 10px;"> <p> NOTA</p> <ul style="list-style-type: none"> • No es posible usar Modo demo en el modo Uso en casa. • En Demo Tienda, Modo demo se activa automáticamente. • Una vez desactivado Modo demo en Demo Tienda, Modo demo no funcionará y sólo se reajustará la pantalla. • La pantalla se reajustará automáticamente tras 5 minutos en Modo demo. </div> | Modo demo | Establezca esta opción para mostrar funciones especiales de la TV. Puede cancelar el modo demo si pulsa cualquier botón que no sea los de volumen y el de silencio. | | | |
| Modo demo | Establezca esta opción para mostrar funciones especiales de la TV. Puede cancelar el modo demo si pulsa cualquier botón que no sea los de volumen y el de silencio. | | | | |

Ajustes de RED

- La imagen que se muestra puede diferir de la de su TV.

(En función del modelo)

- 1 Pulse **Home** (Inicio) para acceder a los menús principales.
- 2 Pulse los botones de navegación para desplazarse hasta **RED** y pulse **OK**.
- 3 Pulse los botones de navegación para desplazarse hasta el ajuste o la opción que desee y pulse **OK**.
- Para volver al nivel anterior, pulse **BACK** (ATRÁS).
- 4 Cuando haya finalizado, pulse **EXIT** (SALIR).

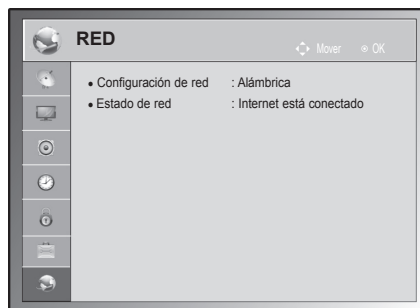

Los ajustes de red disponibles se describen a continuación:

| Ajuste | Descripción |
|-----------------------------|---|
| Configuración de red | Permite configurar los ajustes de red. (Consulte la página 53). |
| Estado de red | Muestra el estado de la red. (Consulte la página 54). |

CONEXIONES

Conecte varios dispositivos externos a la TV y cambie entre los modos de entrada para seleccionar un dispositivo externo. Para obtener más información sobre la conexión de dispositivos externos, consulte el manual que se incluye con cada dispositivo.

Los dispositivos externos disponibles son: receptores HD, reproductores de DVD, vídeos, sistemas de audio, dispositivos de almacenamiento USB, PC, consolas de juegos, etc.



NOTA

- Si graba un programa de TV en un grabador de DVD o un vídeo, asegúrese de conectar el cable de entrada de señal de TV a la TV a través del grabador de DVD o del vídeo. Para obtener más información sobre la grabación, consulte el manual que se incluye con el dispositivo que se conecte.
- La conexión de dispositivos externos difiere entre distintos modelos.
- Conecte los dispositivos externos a la TV independientemente del orden de los puertos de la TV.

Descripción general de las conexiones

Conecte varios dispositivos externos a los puertos situados en el panel posterior de la TV.

- 1 Encuentre el dispositivo externo que desee conectar a la TV tal y como se muestra en la siguiente ilustración.
- 2 Compruebe el tipo de conexión del dispositivo externo.
- 3 Consulte la ilustración adecuada para constatar los datos de conexión.

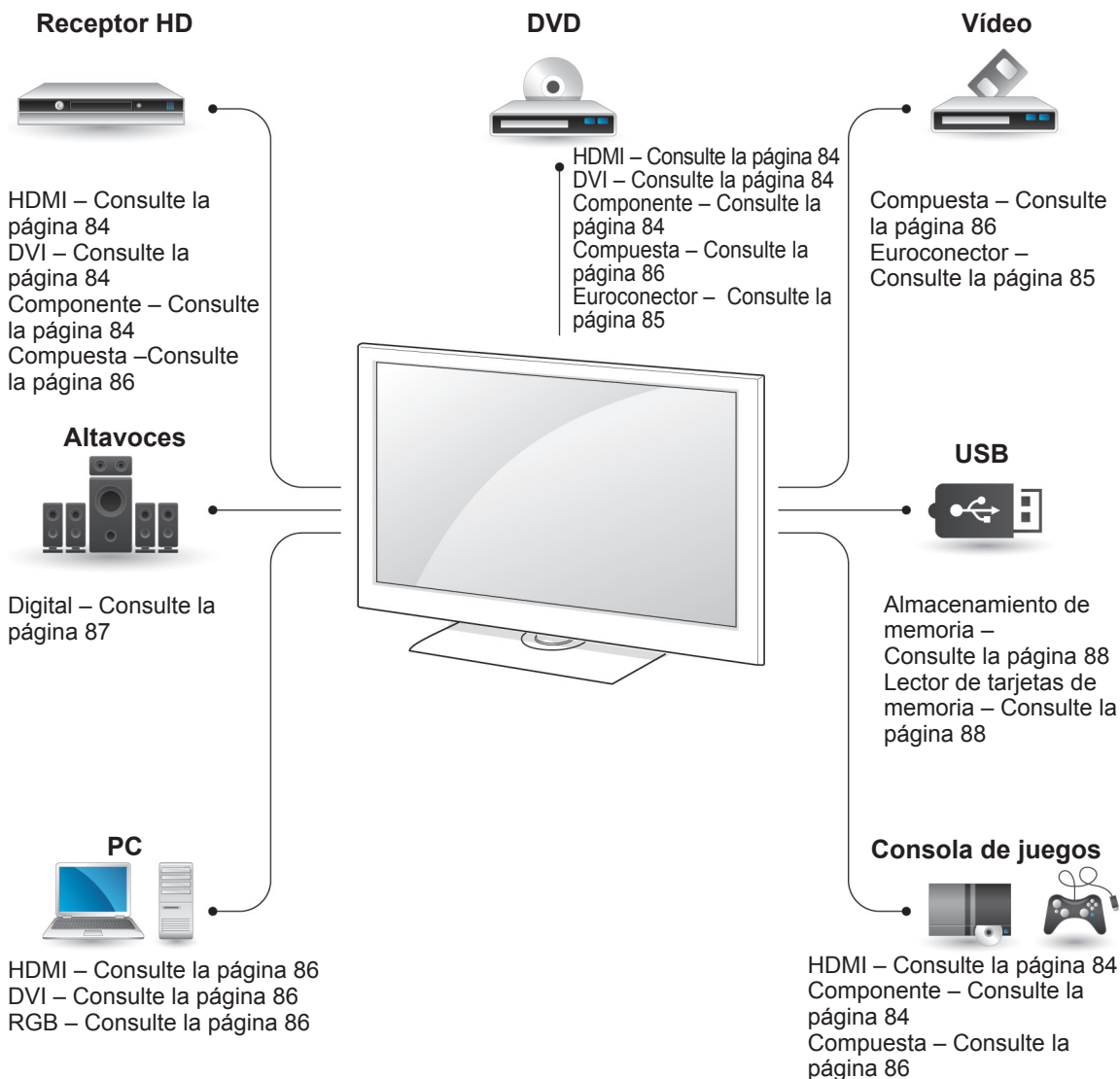

! NOTA

- Si conecta una consola de juegos a la TV, emplee el cable proporcionado con el dispositivo en cuestión.

- La sección **CONEXIONES** utiliza principalmente diagramas para los modelos 50/60PZ55**.
- La imagen que se muestra puede diferir de la de su TV.

Conexión a un receptor HD, reproductor de DVD o vídeo

Conecte un receptor HD, un reproductor de DVD o un vídeo a la TV y seleccione el modo de entrada correspondiente.

Conexión HDMI

Transmite las señales de audio y vídeo digital de un dispositivo externo a la TV. Use el cable HDMI para conectar el dispositivo externo a la TV, tal y como se muestra en la siguiente ilustración.

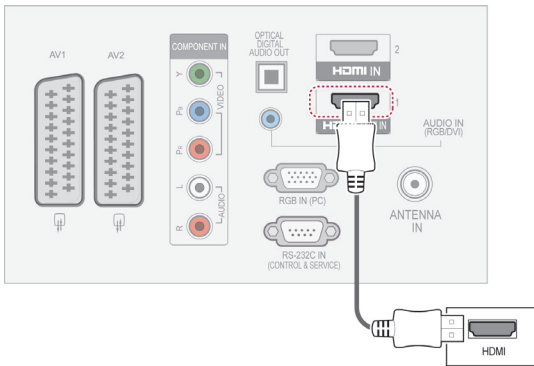

Conexión de DVI a HDMI

Transmite la señal de vídeo digital de un dispositivo externo a la TV. Use el cable DVI-HDMI para conectar el dispositivo externo a la TV, tal y como se muestra en la siguiente ilustración. Para transmitir una señal de audio, conecte un cable de audio.

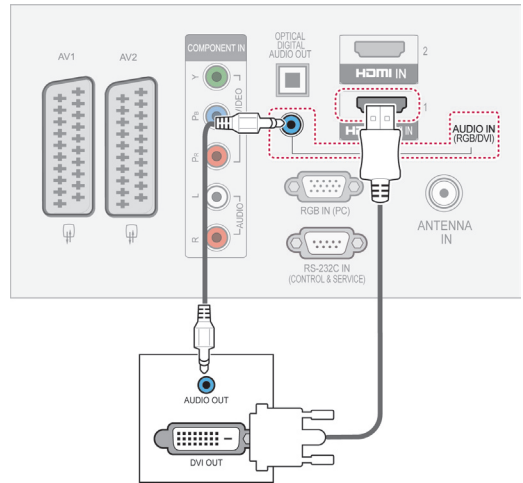

Conexión de componentes

Transmite las señales de audio y vídeo analógico de un dispositivo externo a la TV. Use el cable de componentes para conectar el dispositivo externo a la TV, tal y como se muestra en la siguiente ilustración.

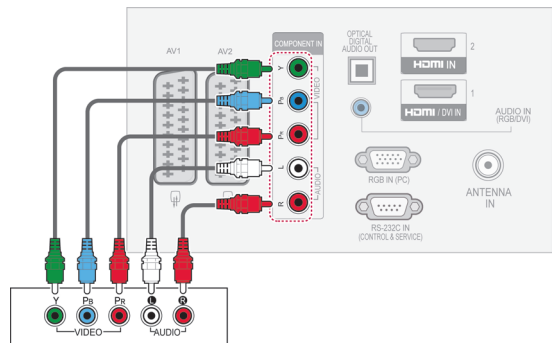

! NOTA

- La TV puede recibir las señales de vídeo y audio simultáneamente si utiliza un cable HDMI.
- Si el DVD no es compatible con la conexión HDMI automática, necesitará definir la resolución de salida adecuadamente.
- Compruebe que el cable HDMI utilizado es HDMI de alta velocidad. Si los cables HDMI no son HDMI de alta velocidad, es posible que la pantalla parpadee o que no se muestre ninguna imagen en ella. Utilice un cable HDMI de alta velocidad.

Conexión con euroconector

Transmite las señales de audio y vídeo de un dispositivo externo a la TV. Use el cable euroconector para conectar el dispositivo externo a la TV, tal y como se muestra en la siguiente ilustración. Si quiere mostrar imágenes mediante la búsqueda progresiva, debe asegurarse de emplear el cable euroconector.

(Sólo TV de plasma)

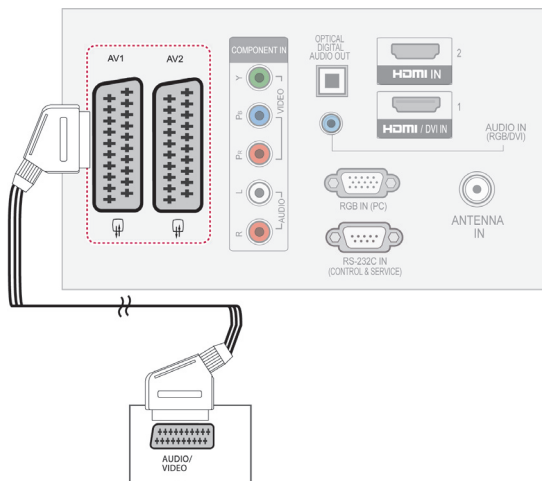

| Modo de entrada actual \ Tipo de salida | AV1 (Salida de TV ¹) | AV2 (Salida de monitor ²) |
|---|----------------------------------|---------------------------------------|
| TV digital | X | O |
| TV analógica, AV | TV analógica | O |
| Componente/RGB | TV analógica | X |
| HDMI | TV analógica | X |

- 1 Salida de TV: produce las señales analógicas de la TV.
- 2 Salida de monitor: produce la imagen de la pantalla actual.

! NOTA

- Todo cable euroconector que se emplee deberá estar blindado.
- Cuando visualice la TV digital en modo de imagen 3D, no podrá utilizar el euroconector para las señales de salida del monitor/TV. (Solo para los modelos 3D)
- Si activa el modo 3D mientras se realiza una grabación de TV digital programada, no podrá utilizar el euroconector para las señales de salida del monitor, y la grabación no podrá realizarse. (Solo para los modelos 3D)

(Sólo TV LCD/TV LCD LED)

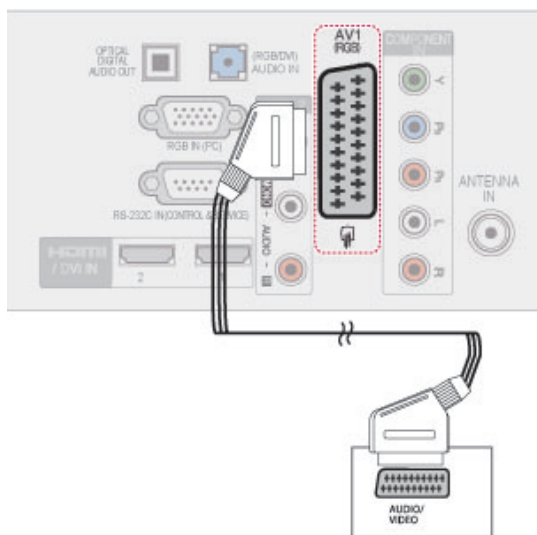

| Modo de entrada actual \ Tipo de salida | AV1 (Salida de TV ¹) |
|---|----------------------------------|
| TV digital | TV digital |
| TV analógica, AV | TV analógica |
| Componente/RGB | TV analógica |
| HDMI | TV analógica |

1 salida de TV: salida de señales de TV analógica o digital

! NOTA

- Todo cable euroconector que se emplee deberá estar blindado.
- Cuando visualice la TV digital en modo de imagen 3D, no podrá utilizar el euroconector para las señales de salida de la TV. (Solo para los modelos 3D)

Conexión compuesta

Transmite las señales de audio y vídeo analógico de un dispositivo externo a la TV. Use el cable compuesto para conectar el dispositivo externo a la TV, tal y como se muestra en la siguiente ilustración.

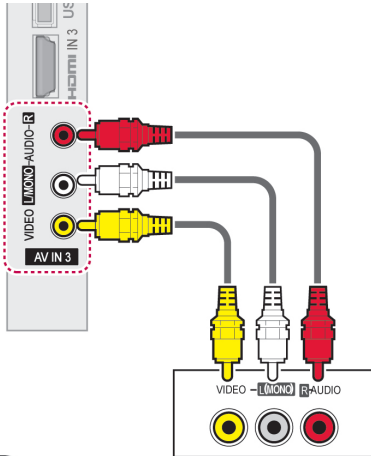

NOTA

- Si dispone de un vídeo con audio Mono, use el cable de audio para conectar el vídeo a la toma **AUDIO L/MONO** de la TV.

Conexión a un PC

NOTA

- Se recomienda usar la conexión HDMI de la TV para obtener la mejor calidad de imagen.

Conexión HDMI

Transmite las señales de audio y vídeo digital de un PC a la TV. Use el cable HDMI para conectar el PC a la TV, tal y como se muestra en las ilustraciones siguientes.

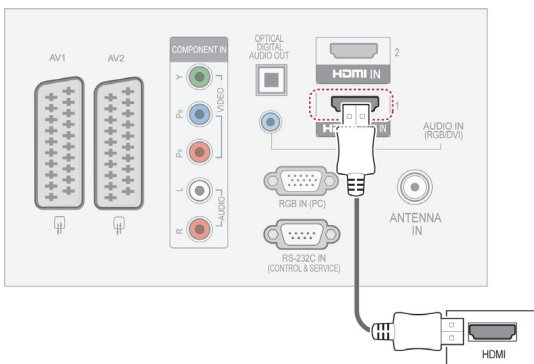

Conexión de DVI a HDMI

Transmite la señal de vídeo digital del PC a la TV. Use el cable DVI-HDMI para conectar el PC a la TV, tal y como se muestra en la siguiente ilustración. Para transmitir una señal de audio, conecte un cable de audio.

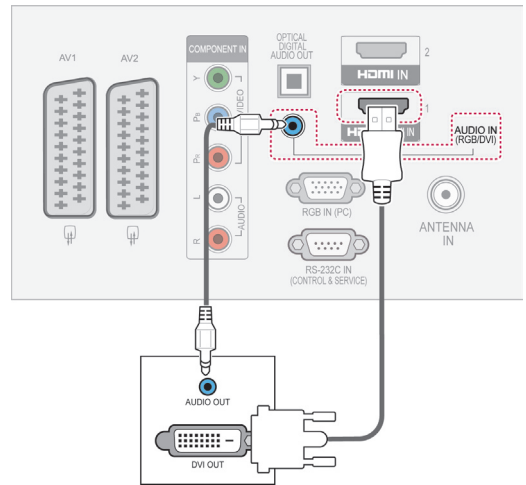

Conexión RGB

Transmite la señal de vídeo analógica del PC a la TV. Use el cable de señales D-sub de 15 patillas proporcionado para conectar el PC y la TV, tal y como se muestra en las ilustraciones siguientes. Para transmitir una señal de audio, conecte un cable de audio.

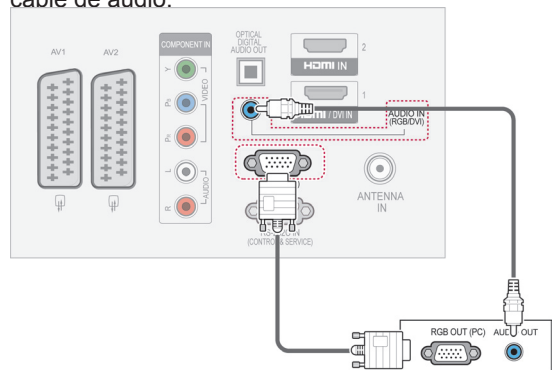

! NOTA

- Haga lo posible por no tener una imagen fija durante mucho tiempo en la pantalla. Las imágenes fijas terminan por quedar impresas permanentemente en la pantalla; utilice un salvapantallas siempre que sea posible.
- En el modo PC pueden producirse interferencias relacionadas con la resolución, el patrón vertical, así como el contraste y la luminosidad. Cambie la resolución del modo PC, modifique el índice de actualización o ajuste la luminosidad y el contraste en el menú hasta obtener una imagen clara. Si el índice de actualización de la tarjeta gráfica del PC no se puede modificar, cambie de tarjeta gráfica o póngase en contacto con el fabricante de la tarjeta gráfica del PC.
- La forma de onda de entrada de sincronización es independiente para la frecuencia horizontal y la vertical.
- Recomendamos emplear 1920 x 1080, 60 Hz (Excepto los modelos 42/50PT****, 42/50PW****, 22/26/32LK33**, 19/26/32LV25**, 19/22LV23**), 1024x768, 60 Hz(Sólo los modelos 42/50PT****, 42/50PW****) 1360 x768, 60 Hz(Sólo los modelos 22/26/32LK33**, 19/26/32LV25**, 19/22LV23**) para el modo PC, ya que así se consigue la mejor calidad de imagen.
- Conecte el cable de señal desde el puerto de salida del monitor del PC al puerto RGB (PC) de la TV, o bien el cable de señal desde el puerto de salida HDMI del PC al puerto de entrada HDMI IN (HDMI/DVI IN) de la TV.
- Conecte el cable de audio del PC en la entrada de audio de la TV. (Los cables de audio no se incluyen con la TV).
- Si utiliza una tarjeta de sonido, ajuste el sonido del PC según corresponda.
- Si la tarjeta gráfica del PC no permite la salida simultánea de RGB digital y analógico, para mostrar la salida del PC en la TV realice la conexión en RGB o en la entrada HDMI IN (o HDMI/DVI IN).
- Si se utiliza un cable de HDMI a DVI, es posible que el modo DOS no funcione con la tarjeta de vídeo.
- Si utiliza un cable RGB-PC demasiado largo, es posible que aparezcan interferencias en la pantalla. Recomendamos utilizar cables de menos de 5 m de longitud. De este modo obtendrá la mejor calidad de imagen.

Conexión a un sistema de audio

Puede emplear un sistema de audio externo en vez de los altavoces integrados.

! NOTA

- Si emplea un dispositivo de audio externo en vez de los altavoces integrados, desactive la función Altavoces de TV (Consulte la página 74).

Conexión óptica de audio digital

Transmite la señal de audio digital de la TV a un dispositivo externo. Use el cable de audio óptico para conectar el dispositivo externo a la TV, tal y como se muestra en la siguiente ilustración.

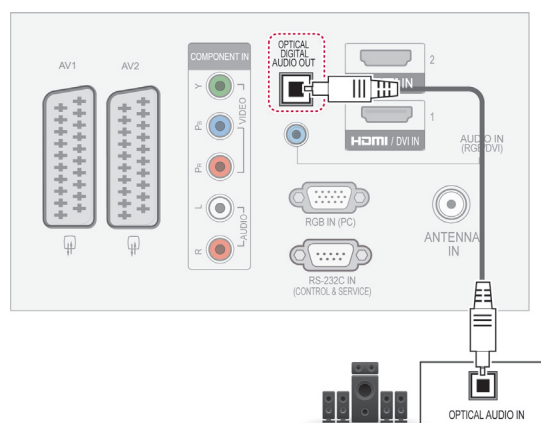

! NOTA

- No mire directamente el puerto de salida óptica. El haz de luz del láser puede dañar la vista.

Conexión de auriculares

(Excepto para los modelos 42/50PT25**, 50/60PV25**, 42/50PT35**, 50PV35**, 50/60PZ25**, 42/50PW45**, 50/60PZ55** y 42/50PT45**)

Transmite la señal de auriculares de la TV a un dispositivo externo. Use el cable de los auriculares para conectar el dispositivo externo a la TV, tal y como se muestra en la siguiente ilustración.

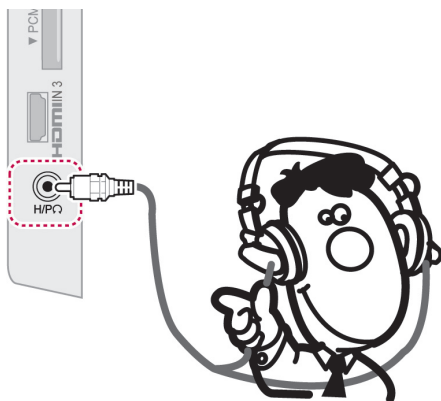

! NOTA

- Al conectar los auriculares se desactivarán las opciones del menú AUDIO.
- Al cambiar a MODO AV con unos auriculares conectados, el cambio se aplicará al vídeo, pero no al audio.
- La salida óptica de audio digital no estará disponible al conectar unos auriculares.
- Impedancia de los auriculares: 16 Ω
- Salida de audio máxima de los auriculares: de 10 mW a 15 mW
- Tamaño de la clavija de los auriculares: 0,35 cm

Conexión de un dispositivo USB

Conecte un dispositivo de almacenamiento USB, como una memoria flash USB, un disco duro externo o un lector de tarjetas de memoria, a la TV y acceda al menú Mis medios para manejar diversos archivos multimedia. Consulte "Conexión de dispositivos de almacenamiento USB" en la página 55 y "Búsqueda de archivos" en la página 56.

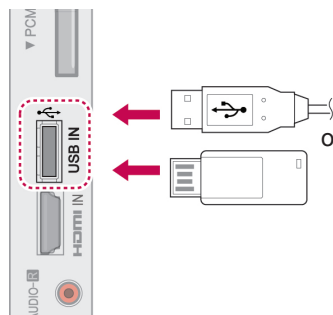

Conexión a un módulo CI

Puede visualizar los servicios de abono (de pago) en el modo de DTV. Consulte la página 38.

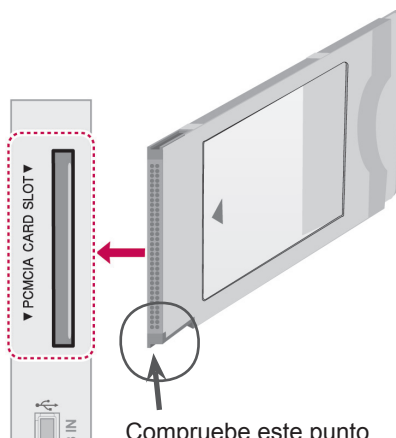

Compruebe este punto como se indica e inserte el módulo CI.

! NOTA

- Compruebe si el módulo CI se ha insertado en la ranura para tarjeta PCMCIA en la dirección correcta. Si el módulo no se ha insertado correctamente, podría causar daños en la TV y la ranura para tarjeta PCMCIA.

Conexión SIMPLINK

Use el mando a distancia de la TV para reproducir y controlar el dispositivo AV conectado con el cable HDMI a través de la función HDMI-CEC. La TV funciona únicamente con dispositivos compatibles con HDMI-CEC.

Conecte un extremo del cable HDMI al terminal HDMI/DVI IN (ENTRADA HDMI/DVI) o HDMI IN (ENTRADA HDMI) de la parte posterior de la TV, y el otro extremo al dispositivo SIMPLINK.

La función SIMPLINK no es compatible con la salida externa inalámbrica.

NOTA

- Si el dispositivo conectado no admite HDMI-CEC, la función SIMPLINK no está disponible.
- Para utilizar SIMPLINK, debe emplearse un cable HDMI de alta velocidad con función *CEC. (*CEC: control de electrónica de consumo).

Activación de la función SIMPLINK

- 1 Pulse SIMPLINK para acceder a los menús de SIMPLINK.
- 2 Pulse los botones de navegación para desplazarse hasta **Conex**.
- 3 Pulse los botones de navegación para desplazarse hasta uno de los dispositivos y pulse **OK**.
 - La imagen que se muestra puede diferir de la de su TV.

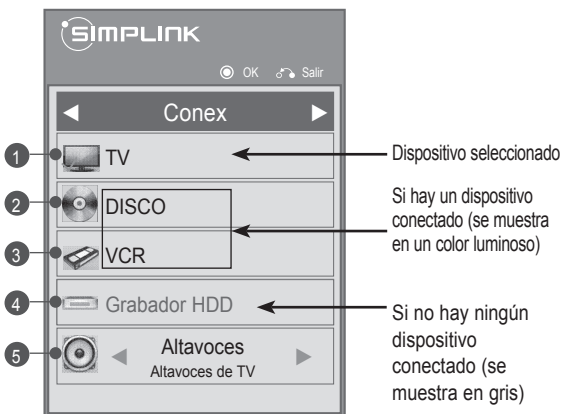

| N.º | Descripción |
|-----|--|
| 1 | Muestra el canal de TV que se estaba viendo anteriormente. |
| 2 | Reproduce los discos. Cuando hay varios discos disponibles, el título del disco aparece en la parte inferior de la pantalla. |
| 3 | Controla el vídeo conectado. |
| 4 | Reproducción de las grabaciones de un disco duro: controla las grabaciones almacenadas en una unidad de disco duro. |
| 5 | Salida de audio a los altavoces del sistema de cine en casa o salida de audio a la TV: cambia la salida de audio entre los altavoces del sistema de cine en casa y los altavoces de la TV. |

- Aparece una marca de verificación junto al dispositivo seleccionado.
- Los dispositivos disponibles se muestran con un color luminoso.
- Los dispositivos no disponibles se muestran en color gris.

4 Controle el dispositivo AV seleccionado.

- **Reproducción directa:** una vez conectados los dispositivos AV a la TV, es posible controlarlos directamente y reproducir el contenido sin necesidad de ninguna configuración adicional.
- **Selección de dispositivos AV:** le permite seleccionar uno de los dispositivos AV conectados a la TV.
- **Reproducción del disco:** puede controlar los dispositivos AV conectados con los botones de navegación y los botones **OK**, **▶**, **■**, **||**, **◀◀** y **▶▶**.
- **Apagado de todos los dispositivos:** cuando apague la TV, se apagarán todos los dispositivos conectados.
- **Cambio de la salida de audio:** ofrece un modo sencillo de cambiar de salida de audio.
- **Sincronización de encendido:** cuando se comienza a reproducir el equipo con función SIMPLINK conectado al terminal de HDMI, la TV se enciende automáticamente.

NOTA

- Si cambia de fuente de entrada con el botón INPUT (ENTRADA), la función en progreso del dispositivo SIMPLINK se detendrá.
- Si selecciona un dispositivo que cuenta con la función de cine en casa, la salida de sonido se cambia automáticamente a los altavoces del sistema de cine en casa y los altavoces de la TV se desactivan.
- Si un sistema de cine en casa conectado con función SIMPLINK no reproduce el sonido de la TV, use un cable óptico para conectar el terminal de salida DIGITAL AUDIO OUT situado en la parte posterior de la TV al terminal de entrada DIGITAL AUDIO IN de la parte trasera del dispositivo SIMPLINK.

TELETEXTO

- Esta función no está disponible en todos los países.

Teletexto es un servicio que la mayoría de los canales de TV emiten gratuitamente con el fin de proporcionar la información más reciente sobre noticias, meteorología, programas de televisión, mercado de valores y muchos otros temas.

El decodificador de teletexto de esta TV admite los sistemas SIMPLE, TOP y FASTEXT. El sistema SIMPLE (teletexto estándar) está compuesto por un número de páginas que se seleccionan directamente introduciendo el número de página correspondiente. TOP y FASTEXT son sistemas más modernos que permiten una selección fácil y rápida de la información de teletexto.

Encendido/apagado

Pulse el botón **TEXT** (TELETEXTO) para cambiar al modo de teletexto. La página inicial o la última página visualizada aparece en la pantalla.

En el encabezamiento de la pantalla aparecen dos números de página, el nombre del canal TV, así como la fecha y la hora. El primer número de página indica su selección, mientras que el segundo indica la página que se está visualizando.

Pulse el botón **TEXT** (TELETEXTO) para salir del modo de teletexto. El modo anterior vuelve a aparecer en la pantalla.

Texto simple

Selección de páginas

- 1 Introduzca el número de página deseado, compuesto por tres dígitos, mediante los botones NUMÉRICOS. Si pulsa un número equivocado durante la selección, deberá completar el número de tres dígitos y volver a introducir el número de página correcto.
- 2 Los botones **P** \wedge \vee pueden emplearse para seleccionar la página anterior o siguiente.

Texto superior

En la guía del usuario aparecen cuatro campos (rojo, verde, amarillo y azul) en la parte inferior de la pantalla. El campo amarillo se refiere al grupo siguiente y el campo azul indica el bloque siguiente.

Selección de grupos/bloques/páginas

- 1 Mediante el botón azul puede avanzar de un bloque a otro.
- 2 Utilice el botón amarillo para pasar al grupo siguiente, pasando automáticamente al siguiente bloque.
- 3 Mediante el botón verde, podrá pasar a la siguiente página, pasando automáticamente al grupo siguiente.
- 4 También se puede emplear el botón **P** \wedge . El botón rojo le permite volver a la selección anterior. También puede utilizar el botón **P** \vee .

Selección directa de páginas

Como en el modo SIMPLE de teletexto, podrá seleccionar una determinada página si introduce su número, formado por tres dígitos, mediante los botones NUMÉRICOS en el modo TOP.

Fastext

Las páginas del teletexto están indicadas con un código de color en la parte inferior de la pantalla y se seleccionan pulsando el botón del color correspondiente.

Selección de páginas

- 1 Pulse el botón **T.OPT** (OPCIÓN DE TELETEXO) y, a continuación, use los botones de navegación para seleccionar el menú . Visualiza la página del índice.
- 2 Podrá seleccionar las páginas indicadas con un código de color en la línea inferior de la pantalla mediante la tecla del color correspondiente.
- 3 Como en el modo SIMPLE de teletexto, podrá seleccionar una determinada página si introduce su número, formado por tres dígitos, mediante los botones NUMÉRICOS en el modo FASTEXT.
- 4 Los botones **P** \wedge \vee pueden emplearse para seleccionar la página anterior o siguiente.

Funciones de teletexto especiales

Pulse el botón **T. OPT** (OPCIÓN DE TELETEXO) y, después, utilice los botones de navegación para seleccionar el menú **Opción de texto**.

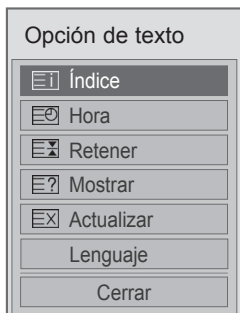

Índice

Permite seleccionar la página de índice.

Hora

Cuando vea un programa de televisión, seleccione este menú para visualizar la hora en la esquina superior derecha de la pantalla. En el modo teletexto, pulse este botón para seleccionar un número de subpágina. El número de subpágina aparece en la parte inferior de la pantalla. Para mantener la subpágina o pasar a otra, pulse los botones rojo/verde, **<** **>** o los botones NUMÉRICOS.

Retener

Detiene el cambio de página automático que se produce cuando una página de teletexto está compuesta por 2 o más subpáginas. El número de subpáginas y la subpágina que se visualiza, aparecen normalmente en la pantalla debajo de la hora. Al seleccionar este menú, el símbolo de detención se visualizará en la esquina superior izquierda de la pantalla, y el cambio automático de página estará inactivo.

Mostrar

Seleccione este menú para visualizar la información oculta, como soluciones para adivinanzas o puzzles.

Actualizar

Muestra la imagen de TV en pantalla mientras se espera la página de teletexto siguiente. La indicación aparece en la esquina superior izquierda de la pantalla. Cuando la página actualizada está disponible, la indicación cambia al número de página. Seleccione este menú de nuevo para ver la página del teletexto actualizada.

Lenguaje(En función del modelo)

En modo digital, muestra la información de idioma disponible. Además, puede cambiar el idioma de Teletexto por el idioma que desee.

NOTA

- En el Reino Unido (en modo digital), el botón **T. OPT** (OPCIÓN DE TELETEXO) no funciona.

TELETEXTO DIGITAL

- Funciona solamente en Reino Unido e Irlanda.

La TV proporciona acceso a un sistema de teletexto digital que supone enormes mejoras sobre la presentación tradicional del texto, las imágenes, etc. Se puede acceder al teletexto digital mediante servicios especiales de teletexto digital y servicios específicos que emiten teletexto digital.

Teletexto dentro del servicio digital



- 1 Pulse los botones numéricos o los botones **P** \wedge \vee para seleccionar un servicio digital que emita teletexto digital.
- 2 Siga las indicaciones del teletexto digital y avance al paso siguiente con los botones **TEXT** (TELETEXTO), **OK**, los botones de navegación, los botones **rojo**, **verde**, **amarillo** y **azul** o los botones **NUMÉRICOS**, etc.
- 3 Para cambiar de servicio de teletexto digital, basta con seleccionar otro servicio diferente con los botones numéricos o con los botones **P** \wedge \vee .

Teletexto en el servicio digital

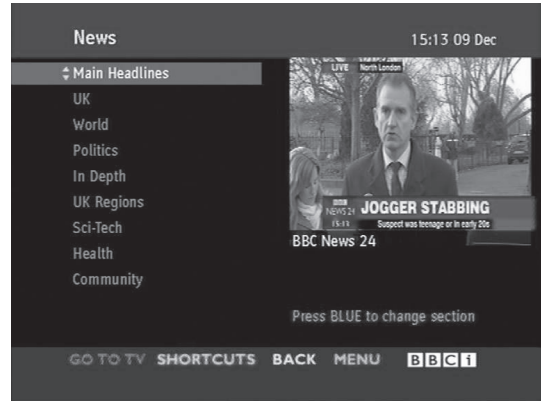

- 1 Pulse los botones numéricos o los botones **P** \wedge \vee para seleccionar un servicio concreto que emita teletexto digital.
- 2 Pulse **TEXT** (TELETEXTO) o los botones de colores para activar el teletexto.
- 3 Siga las indicaciones del teletexto digital y avance al paso siguiente con los botones **OK**, de navegación, **rojo**, **verde**, **amarillo** y **azul** o los botones **NUMÉRICOS**, etc.
- 4 Pulse **TEXT** (TELETEXTO) o los botones de colores para desactivar el teletexto digital y volver al modo de **TV**.

Algunos servicios permiten acceder a servicios de teletexto con el botón rojo.

MANTENIMIENTO

Actualice y limpie la TV normalmente para mantener el mejor rendimiento y prolongar la vida del producto.

Limpieza de la TV



PRECAUCIÓN

- En primer lugar, apague el aparato y desconecte el cable de alimentación y el resto de cables.
- Si no va usar la TV durante un periodo prolongado, desconecte el cable de alimentación de la toma de pared para evitar posibles daños por rayos o subidas de corriente.

La pantalla y el marco

Para eliminar el polvo o la suciedad leve, use un paño suave, seco y limpio para limpiar la superficie. Para eliminar la suciedad más incrustada, emplee un paño suave humedecido con agua limpia o un detergente suave diluido. A continuación, seque de inmediato el aparato con un paño seco.



PRECAUCIÓN

- No empuje, frote ni golpee la superficie con la uña ni con objetos puntiagudos, ya que esto podría arañar la pantalla y distorsionar la imagen.
- No emplee productos químicos, como cera, benceno, alcohol, disolventes, insecticidas, ambientadores y lubricantes, ya que éstos pueden dañar el acabado de la pantalla y causar decoloraciones.

La carcasa y el soporte

Para eliminar el polvo o la suciedad leve, use un paño suave, seco y limpio para limpiar la carcasa. Para eliminar la suciedad más incrustada de la carcasa, emplee un paño suave humedecido con agua limpia o con agua y sólo un poco de detergente suave. A continuación, seque de inmediato el aparato con un paño seco.



PRECAUCIÓN

- No pulverice líquido sobre la superficie. Si penetra agua en la TV, puede producirse un incendio, una descarga eléctrica o un funcionamiento incorrecto.
- No emplee productos químicos, dado que esto puede deteriorar la superficie.

Cable de alimentación

Elimine con frecuencia el polvo y la suciedad acumulada en el cable de alimentación.

Cómo impedir las imágenes "quemadas" o "impresas" en la pantalla de la TV

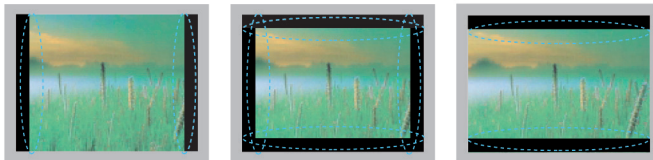

- Si una imagen fija se muestra en la pantalla de la TV durante demasiado tiempo, se quedan impresas y se produce una deformación permanente en la pantalla. Estas imágenes "quemadas" o "impresas" no están cubiertas por la garantía.
- Si se establece el formato 4:3 en la TV durante mucho tiempo, se pueden producir imágenes "quemadas" en la zona del recuadro de la pantalla.
- Evite mostrar una imagen fija en la pantalla de la TV durante un tiempo prolongado (2 o más horas en pantallas LCD, 1 hora o más para TV de plasma) para impedir las imágenes "quemadas".

SOLUCIÓN DE PROBLEMAS

General

| Problema | Resolución |
|---|---|
| No se puede controlar la TV con el mando a distancia. | <ul style="list-style-type: none"> • Compruebe el sensor para el mando a distancia del producto e inténtelo de nuevo. • Compruebe si hay algún obstáculo entre el producto y el sensor para el mando a distancia. • Compruebe si el mando a distancia tiene pilas con carga y que éstas estén bien colocadas (⊕ en ⊕ y ⊖ en ⊖). • Compruebe si se ha establecido el modo de entrada adecuado, como TV o VCR, para usar el mando a distancia. |
| No se muestra ninguna imagen ni se produce ningún sonido. | <ul style="list-style-type: none"> • Compruebe si el producto está encendido. • Compruebe si el cable de alimentación está conectado a una toma de pared. • Compruebe si hay algún problema con la toma de pared. Para ello, conecte otros productos. |
| La imagen aparece lentamente cuando se enciende la TV. | <ul style="list-style-type: none"> • La imagen tarda en aparecer durante el proceso de inicio del producto. Esto es normal. Si la imagen no aparece transcurridos varios minutos, desenchufe la TV durante 30 segundos y vuelva a intentarlo. Si la imagen sigue sin aparecer, póngase en contacto con el centro de servicio autorizado en su zona. |
| No se pueden conectar dispositivos externos. | <ul style="list-style-type: none"> • Consulte la sección "Descripción general de las conexiones" (Consulte la página 83) y conecte un dispositivo externo. |
| La TV se apaga repentinamente. | <ul style="list-style-type: none"> • Compruebe los ajustes de control de alimentación. Puede que se haya cortado el suministro eléctrico. • Compruebe si la función de desconexión automática está activada en la opción Ajuste de hora. Consulte la sección "Temporizador Apagado" (Consulte la página 77). • Si no hay señal cuando la TV está encendida, la TV se apagará automáticamente transcurridos 15 minutos de inactividad. (Excepto los modelos 22/26/32LK335C, 32/37/42LK455C, 19/22/26/32LV255C, 32/37/42/47LV355C, 32/37/42LK469C, 32/37/42/47LV369C) |

Audio

| Problema | Resolución |
|--|--|
| No se produce ningún sonido mientras se muestran imágenes. | <ul style="list-style-type: none"> • Pulse los botones \triangleleft + o -. • Pulse el botón MUTE (SILENCIO) para comprobar si el silencio se ha activado. • Cambie de canal. Puede que haya un problema con la emisión. • Compruebe si los cables de audio están bien conectados. |
| Un altavoz produce ruidos o no produce sonido alguno. | <ul style="list-style-type: none"> • Un cambio de temperatura y humedad puede producir un ruido atípico cuando el producto se enciende y se apaga. • No existe ningún problema con el producto. |

Vídeo

| Problema | Resolución |
|---|--|
| Una imagen se muestra en blanco y negro o la calidad del color es baja. | <ul style="list-style-type: none"> • Cambie el ajuste de color en el menú IMAGEN (Consulte la página 67). • Mantenga una distancia adecuada entre el producto y otros aparatos electrónicos. • Cambie de canal. Puede que haya un problema con la emisión. |
| Aparecen barras horizontales o verticales, o la imagen se muestra difuminada. | <ul style="list-style-type: none"> • Compruebe si hay interferencias locales, como las producidas por un aparato eléctrico o un instrumento de energía. |
| Aparecen líneas o rayas en las imágenes. | <ul style="list-style-type: none"> • Compruebe la antena y orientela en la dirección adecuada. |
| Aparecen imágenes posteriores (fantasma) cuando el producto se apaga. | <ul style="list-style-type: none"> • Puede que los píxeles se hayan dañado por una imagen fija que se ha mostrado durante demasiado tiempo (imagen quemada). Utilice un salvapantallas para evitar el daño de los píxeles de la pantalla. |
| El producto está encendido pero la imagen se muestra sumamente oscura. | <ul style="list-style-type: none"> • Ajuste la luminosidad y el contraste en el menú IMAGEN (Consulte la página 67). |
| Aparece el mensaje "Sin señal" en la pantalla. | <ul style="list-style-type: none"> • Compruebe si el cable de señal está bien conectado entre la TV y los productos. • Pulse el botón INPUT (ENTRADA) para comprobar la fuente de entrada seleccionada. |
| Aparecen puntos negros en la pantalla. | <ul style="list-style-type: none"> • Na zaslonu se lahko pojavi več rdečih, zelenih, belih ali črnih slikovnih pik, ki jih je mogoče pripisati značilnostim plošče. Esto es normal. |
| La compensación de la pantalla no es correcta. | <ul style="list-style-type: none"> • Ajuste la posición en el menú IMAGEN (Consulte la página 67). • Compruebe si el producto admite la frecuencia y la resolución de la tarjeta de vídeo. Si la frecuencia está fuera del rango, ajústela a la resolución recomendada con las opciones de pantalla del dispositivo externo. |
| Aparecen líneas finas en el fondo de la pantalla. | <ul style="list-style-type: none"> • Compruebe las conexiones del cable de vídeo. |
| Aparece ruido horizontal o caracteres difuminados. | <ul style="list-style-type: none"> • Cambie el ajuste Fase en el menú IMAGEN. Consulte la sección "PANTALLA" (Consulte la página 67). |
| La recepción de algunos canales no es buena. | <ul style="list-style-type: none"> • Cambie de canal. Puede que haya un problema con la emisión. • Puede que la señal de la cadena o emisora sea débil. Oriente la antena hacia la dirección adecuada. • Compruebe si hay interferencias locales, como las producidas por un aparato eléctrico o un instrumento de energía. |

ESPECIFICACIONES

| MODELOS | | 42PT25** | 50PT25** |
|---|---------------------|---------------------------------|---------------------------------|
| | | | |
| Dimensiones (ancho x alto x profundo) | Soporte incluido | 987,6 mm x 662,8 mm x 230,5 mm | 1171,9 mm x 770,9 mm x 289,8 mm |
| | Soporte no incluido | 987,6 mm x 608,9 mm x 52,5 mm | 1171,9 mm x 712,2 mm x 52,5 mm |
| Peso | Soporte incluido | 21,4 kg | 29,5 kg |
| | Soporte no incluido | 19,9 kg | 27,2 kg |
| MODELOS | | 50PV25** | 60PV25** |
| | | | |
| Dimensiones (ancho x alto x profundo) | Soporte incluido | 1171,9 mm x 770,9 mm x 289,8 mm | 1390,8 mm x 905,2 mm x 334,7 mm |
| | Soporte no incluido | 1171,9 mm x 712,2 mm x 52,5 mm | 1390,8 mm x 835,5 mm x 52,5 mm |
| Peso | Soporte incluido | 29,8 kg | 42,6 kg |
| | Soporte no incluido | 27,5 kg | 38,5 kg |
| MODELOS | | 42PT35** | 50PT35** |
| | | | |
| Dimensiones (ancho x alto x profundo) | Soporte incluido | 991,8 mm x 667,0 mm x 230,5 mm | 1176,1 mm x 774,7 mm x 289,8 mm |
| | Soporte no incluido | 991,8 mm x 613,8 mm x 52,5 mm | 1176,1 mm x 716,5 mm x 52,5 mm |
| Peso | Soporte incluido | 21,5 kg | 29,6 kg |
| | Soporte no incluido | 20,0 kg | 27,3 kg |
| MODELOS | | 50PV35** | |
| | | | |
| Dimensiones (ancho x alto x profundo) | Soporte incluido | 1176,1 mm x 774,7 mm x 289,8 mm | |
| | Soporte no incluido | 1176,1 mm x 716,5 mm x 52,5 mm | |
| Peso | Soporte incluido | 29,9 kg | |
| | Soporte no incluido | 27,6 kg | |
| Tamaño del módulo CI (ancho x alto x profundo) | | 100,0 mm x 55,0 mm x 5,0 mm | |

Las especificaciones del producto que se indican anteriormente pueden cambiar sin previo aviso debido a una actualización de las funciones del producto.

Para obtener información acerca de la fuente de alimentación y el consumo de energía, consulte la etiqueta del producto.

| MODELOS | | 50PZ25** | 60PZ25** |
|---|---------------------|--|--|
| | | 50PZ250-ZB / 50PZ250N-ZB 50PZ250A-ZB / 50PZ250T-ZB | 60PZ250-ZB / 60PZ250N-ZB 60PZ250A-ZB / 60PZ250T-ZB |
| Dimensiones (ancho x alto x profundo) | Soporte incluido | 1171,9 mm x 770,9 mm x 289,8 mm | 1390,8 mm x 905,2 mm x 334,7 mm |
| | Soporte no incluido | 1171,9 mm x 712,2 mm x 52,5 mm | 1390,8 mm x 835,5 mm x 52,5 mm |
| Peso | Soporte incluido | 29,8 kg | 42,6 kg |
| | Soporte no incluido | 27,5 kg | 38,5 kg |
| MODELOS | | 42PW45** | 50PW45** |
| | | 42PW450-ZA / 42PW450N-ZA 42PW450A-ZA / 42PW450T-ZA 42PW451-ZD / 42PW451N-ZD 42PW451A-ZD / 42PW451T-ZD | 50PW450-ZA / 50PW450N-ZA 50PW450A-ZA / 50PW450T-ZA 50PW451-ZD / 50PW451N-ZD 50PW451A-ZD / 50PW451T-ZD |
| Dimensiones (ancho x alto x profundo) | Soporte incluido | 984,0 mm x 662,7 mm x 230,5 mm | 1168,7 mm x 768,3 mm x 289,7 mm |
| | Soporte no incluido | 984,0 mm x 608,9 mm x 52,5 mm | 1168,7 mm x 712,2 mm x 52,5 mm |
| Peso | Soporte incluido | 21,5 kg | 29,5 kg |
| | Soporte no incluido | 20,0 kg | 27,2 kg |
| MODELOS | | 50PZ55** | 60PZ55** |
| | | 50PZ550-ZA / 50PZ550N-ZA 50PZ550A-ZA / 50PZ550T-ZA 50PZ551-ZC / 50PZ552-ZD | 60PZ550-ZA / 60PZ550N-ZA 60PZ550A-ZA / 60PZ550T-ZA 60PZ551-ZC / 60PZ552-ZD |
| Dimensiones (ancho x alto x profundo) | Soporte incluido | 1172,3 mm x 770,9 mm x 289,8 mm | 1391,1 mm x 905,2 mm x 334,7 mm |
| | Soporte no incluido | 1172,3 mm x 712,2 mm x 52,5 mm | 1391,1 mm x 835,5 mm x 52,5 mm |
| Peso | Soporte incluido | 29,8 kg | 42,6 kg |
| | Soporte no incluido | 27,5 kg | 38,5 kg |
| MODELOS | | 42PT45** | 50PT45** |
| | | 42PT450-ZB / 42PT450N-ZB 42PT450A-ZB / 42PT450K-ZB 42PT450-ZH / 42PT450N-ZH 42PT450A-ZH / 42PT450K-ZH | 50PT450-ZB / 50PT450N-ZB 50PT450A-ZB / 50PT450K-ZB 50PT450-ZH / 50PT450N-ZH 50PT450A-ZH / 50PT450K-ZH |
| Dimensiones (ancho x alto x profundo) | Soporte incluido | 984,0 mm x 662,7 mm x 230,5 mm | 1168,7 mm x 768,3 mm x 289,7 mm |
| | Soporte no incluido | 984,0 mm x 608,9 mm x 52,5 mm | 1168,7 mm x 712,2 mm x 52,5 mm |
| Peso | Soporte incluido | 21,5 Kg | 29,5 Kg |
| | Soporte no incluido | 20,0 Kg | 27,2 Kg |
| Tamaño del módulo CI (ancho x alto x profundo) | | 100,0 mm x 55,0 mm x 5,0 mm | |

Las especificaciones del producto que se indican anteriormente pueden cambiar sin previo aviso debido a una actualización de las funciones del producto.



Para obtener información acerca de la fuente de alimentación y el consumo de energía, consulte la etiqueta del producto.

| MODELOS | | 22LK33** | 26LK33** |
|---|---------------------|--------------------------------|---------------------------------|
| | | | |
| Dimensiones (ancho x alto x profundo) | Soporte incluido | 526,0 mm x 377,0 mm x 165,0 mm | 663,0 mm x 484,0 mm x 207,0 mm |
| | Soporte no incluido | 526,0 mm x 331,0 mm x 65,0 mm | 663,0 mm x 423,0 mm x 79,9 mm |
| Peso | Soporte incluido | 4,3 kg | 7,6 kg |
| | Soporte no incluido | 4,0 kg | 6,5 kg |
| Requisitos de alimentación | | AC 100-240 V~ 50 / 60 Hz | AC 100-240 V~ 50 / 60 Hz |
| Consumo de energía | | 55 W | 100 W |
| MODELOS | | 32LK33** | 32LK43** |
| | | | |
| Dimensiones (ancho x alto x profundo) | Soporte incluido | 800,0 mm x 565,0 mm x 207,0 mm | 799,0 mm x 555,0 mm x 207,0 mm |
| | Soporte no incluido | 800,0 mm x 509,0 mm x 73,8 mm | 799,0 mm x 506,0 mm x 73,5 mm |
| Peso | Soporte incluido | 9,6 kg | 9,4 kg |
| | Soporte no incluido | 8,6 kg | 8,4 kg |
| Requisitos de alimentación | | AC 100-240 V~ 50 / 60 Hz | AC 100-240 V~ 50 / 60 Hz |
| Consumo de energía | | 120 W | 120 W |
| MODELOS | | 37LK43** | 42LK43** |
| | | | |
| Dimensiones (ancho x alto x profundo) | Soporte incluido | 916.0 mm x 625.0 mm x 261.0 mm | 1023.0 mm x 685.0 mm x 261.0 mm |
| | Soporte no incluido | 916.0 mm x 575.0 mm x 77.4 mm | 1023.0 mm x 635.0 mm x 76.6 mm |
| Peso | Soporte incluido | 12.5 kg | 15.1 kg |
| | Soporte no incluido | 10.8 kg | 13.5 kg |
| Requisitos de alimentación | | AC 100-240 V~ 50 / 60 Hz | AC 100-240 V~ 50 / 60 Hz |
| Consumo de energía | | 160 W | 180 W |
| Tamaño del módulo CI (ancho x alto x profundo) | | 100,0 mm x 55,0 mm x 5,0 mm | |

Las especificaciones del producto que se indican anteriormente pueden cambiar sin previo aviso debido a una actualización de las funciones del producto.

| MODELOS | | 32LK45** | 37LK45** |
|---|---------------------|---|---|
| | | 32LK450-ZB / 32LK450A-ZB 32LK450N-ZB / 32LK450U-ZB 32LK451-ZA / 32LK455C-ZB 32LK450-ZH / 32LK450A-ZH 32LK450U-ZH / 32LK450N-ZH 32LK451-ZG / 32LK455-ZA | 37LK450-ZB / 37LK450A-ZB 37LK450N-ZB / 37LK450U-ZB 37LK451-ZA / 37LK455C-ZB 37LK450-ZH / 37LK450A-ZH 37LK450U-ZH / 37LK450N-ZH 37LK451-ZG / 37LK455-ZA |
| Dimensiones (ancho x alto x profundo) | Soporte incluido | 795,0 mm x 568,0 mm x 207,0 mm | 913,0 mm x 639,0 mm x 265,0 mm |
| | Soporte no incluido | 795,0 mm x 504,0 mm x 73,5 mm | 913,0 mm x 571,0 mm x 77,4 mm |
| Peso | Soporte incluido | 9,6 kg | 12,8 kg |
| | Soporte no incluido | 8,5 kg | 11,1 kg |
| Requisitos de alimentación | | AC 100-240 V~ 50 / 60 Hz | AC 100-240 V~ 50 / 60 Hz |
| Consumo de energía | | 120 W | 160 W |
| MODELOS | | 42LK45** | 32LK53** |
| | | 42LK450-ZB / 42LK450A-ZB 42LK450N-ZB / 42LK450U-ZB 42LK451-ZA / 42LK455C-ZB 42LK450-ZH / 42LK450A-ZH 42LK450U-ZH / 42LK450N-ZH 42LK451-ZG / 42LK455-ZA | 32LK530-ZC / 32LK530N-ZC 32LK530A-ZC / 32LK530U-ZC 32LK530T-ZC |
| Dimensiones (ancho x alto x profundo) | Soporte incluido | 1019,0 mm x 698,0 mm x 265,0 mm | 797,0 mm x 555,0 mm x 207,0 mm |
| | Soporte no incluido | 1019,0 mm x 631,0 mm x 76,5 mm | 797,0 mm x 495,0 mm x 73,8 mm |
| Peso | Soporte incluido | 15,1 kg | 9,8 kg |
| | Soporte no incluido | 13,4 kg | 8,7 kg |
| Requisitos de alimentación | | AC 100-240 V~ 50 / 60 Hz | AC 100-240 V~ 50 / 60 Hz |
| Consumo de energía | | 180 W | 140 W |
| MODELOS | | 42LK53** | 47LK53** |
| | | 42LK530-ZC / 42LK530N-ZC 42LK530A-ZC / 42LK530U-ZC 42LK530T-ZC | 47LK530-ZC / 47LK530N-ZC 47LK530A-ZC / 47LK530U-ZC 47LK530T-ZC |
| Dimensiones (ancho x alto x profundo) | Soporte incluido | 1024,0 mm x 685,0 mm x 261,0 mm | 1137,0 mm x 758,0 mm x 270,0 mm |
| | Soporte no incluido | 1024,0 mm x 621,0 mm x 76,8 mm | 1137,0 mm x 685,0 mm x 76,8 mm |
| Peso | Soporte incluido | 15,5 kg | 20,3 kg |
| | Soporte no incluido | 13,9 kg | 18,3 kg |
| Requisitos de alimentación | | 100-240 V de CA, 50/60 Hz | 100-240 V de CA, 50/60 Hz |
| Consumo de energía | | 200 W | 250 W |
| MODELOS | | 47LK95** | |
| | | 47LK950-ZA / 47LK950N-ZA 47LK950A-ZA / 47LK950U-ZA | |
| Dimensiones (ancho x alto x profundo) | Soporte incluido | 1137,0 mm x 758,0 mm x 270,0 mm | |
| | Soporte no incluido | 1137,0 mm x 685,0 mm x 76,8 mm | |
| Peso | Soporte incluido | 20,3 kg | |
| | Soporte no incluido | 18,3 kg | |
| Requisitos de alimentación | | 100-240 V de CA, 50/60 Hz | |
| Consumo de energía | | 250 W | |
| Tamaño del módulo CI (ancho x alto x profundo) | | 100,0 mm x 55,0 mm x 5,0 mm | |

Las especificaciones del producto que se indican anteriormente pueden cambiar sin previo aviso debido a una actualización de las funciones del producto.

| MODELOS | | 32LK55** | 42LK55** |
|---|---------------------|--|--|
| | | | |
| Dimensiones (ancho x alto x profundo) | Soporte incluido | 795,0 mm x 568,0 mm x 207,0 mm | 1019,0 mm x 698,0 mm x 265,0 mm |
| | Soporte no incluido | 795,0 mm x 504,0 mm x 73,5 mm | 1019,0 mm x 631,0 mm x 76,5 mm |
| Peso | Soporte incluido | 9,2 kg | 15,1 kg |
| | Soporte no incluido | 8,1 kg | 13,4 kg |
| Requisitos de alimentación | | AC 100-240 V~ 50 / 60 Hz | AC 100-240 V~ 50 / 60 Hz |
| Consumo de energía | | 140 W | 190 W |
| MODELOS | | 19LV25** | 22LV25** |
| | | | |
| Dimensiones (ancho x alto x profundo) | Soporte incluido | 455,2 mm x 354,5 mm x 150,7 mm | 526,0 mm x 395,0 mm x 150,7 mm |
| | Soporte no incluido | 455,2 mm x 313,1 mm x 40,9 mm | 526,0 mm x 352,0 mm x 40,9 mm |
| Peso | Soporte incluido | 2,8 kg | 3,4 kg |
| | Soporte no incluido | 2,5 kg | 3,2 kg |
| Requisitos de alimentación | | DC 24 V, 1,4 A, 38 W AC-DC adaptor : 24 V  , 2,5 A / AC 100-240 V~ 50 / 60 Hz | DC 24 V, 1,7 A, 40 W AC-DC adaptor : 24 V  , 2,5 A / AC 100-240 V~ 50 / 60 Hz |
| MODELOS | | 26LV25** | |
| | | | |
| Dimensiones (ancho x alto x profundo) | Soporte incluido | 635,6 mm x 475,0 mm x 178,0 mm | |
| | Soporte no incluido | 635,6 mm x 413,5 mm x 40,9 mm | |
| Peso | Soporte incluido | 5,6 kg | |
| | Soporte no incluido | 5,0 kg | |
| Requisitos de alimentación | | DC 24 V, 1,8 A, 50 W AC-DC adaptor : 24 V  , 2,5 A / AC 100-240 V~ 50 / 60 Hz | |
| MODELOS | | 32LV25** | |
| | | | |
| Dimensiones (ancho x alto x profundo) | Soporte incluido | 777,0 mm x 552,0 mm x 234,0 mm | |
| | Soporte no incluido | 777,0 mm x 501,0 mm x 35,4 mm | |
| Peso | Soporte incluido | 11,9 kg | |
| | Soporte no incluido | 10,7 kg | |
| Requisitos de alimentación | | 100-240 V de CA, 50/60 Hz | |
| Consumo de energía | | 70 W | |
| Tamaño del módulo CI (ancho x alto x profundo) | | 100,0 mm x 55,0 mm x 5,0 mm | |

Las especificaciones del producto que se indican anteriormente pueden cambiar sin previo aviso debido a una actualización de las funciones del producto.

| MODELOS | | 32LV35** | 37LV35** |
|---|---------------------|---------------------------------|--------------------------------|
| | | | |
| Dimensiones (ancho x alto x profundo) | Soporte incluido | 764,0 mm x 545,0 mm x 240,0 mm | 888,0 mm x 614,0 mm x 240,0 mm |
| | Soporte no incluido | 764,0 mm x 484,0 mm x 35,4 mm | 888,0 mm x 553,0 mm x 35,4 mm |
| Peso | Soporte incluido | 11,4 kg | 13,5 kg |
| | Soporte no incluido | 9,6 kg | 11,7 kg |
| Requisitos de alimentación | | AC 100-240 V~ 50 / 60 Hz | AC 100-240 V~ 50 / 60 Hz |
| Consumo de energía | | 80 W | 100 W |
| MODELOS | | 40LV35** | 42LV35** |
| | | | |
| Dimensiones (ancho x alto x profundo) | Soporte incluido | 1228,0 mm x 836,5 mm x 364,0 mm | 998,0 mm x 684,0 mm x 256,0 mm |
| | Soporte no incluido | 1228,0 mm x 795,1 mm x 78,9 mm | 998,0 mm x 615,0 mm x 30,4 mm |
| Peso | Soporte incluido | 37,3 kg | 15,5 kg |
| | Soporte no incluido | 34,3 kg | 13,3 kg |
| Requisitos de alimentación | | 100-240 V de CA, 50/60 Hz | 100-240 V de CA, 50/60 Hz |
| Consumo de energía | | 100 W | 110 W |
| MODELOS | | 47LV35** | |
| | | | |
| Dimensiones (ancho x alto x profundo) | Soporte incluido | 1108,0 mm x 746,0 mm x 256,0 mm | |
| | Soporte no incluido | 1108,0 mm x 677,0 mm x 30,4 mm | |
| Peso | Soporte incluido | 20,9 kg | |
| | Soporte no incluido | 18,7 kg | |
| Requisitos de alimentación | | AC 100-240 V~ 50 / 60 Hz | |
| Consumo de energía | | 140 W | |
| Tamaño del módulo CI (ancho x alto x profundo) | | 100,0 mm x 55,0 mm x 5,0 mm | |

Las especificaciones del producto que se indican anteriormente pueden cambiar sin previo aviso debido a una actualización de las funciones del producto.

| MODELOS | | 32LV34** | 42LV34** |
|---|---------------------|---------------------------------|---------------------------------|
| | | | |
| Dimensiones (ancho x alto x profundo) | Soporte incluido | 768,0 mm x 555,0 mm x 240,0 mm | 1000,0 mm x 694,0 mm x 257,0 mm |
| | Soporte no incluido | 768,0 mm x 492,0 mm x 45,0 mm | 1000,0 mm x 623,0 mm x 43,0 mm |
| Peso | Soporte incluido | 11,0 kg | 14,8 kg |
| | Soporte no incluido | 9,3 kg | 12,4 kg |
| Requisitos de alimentación | | 100-240 V de CA, 50/60 Hz | 100-240 V de CA, 50/60 Hz |
| Consumo de energía | | 80 W | 110 W |
| MODELOS | | 32LV45** | 37LV45** |
| | | | |
| Dimensiones (ancho x alto x profundo) | Soporte incluido | 772,0 mm x 549,0 mm x 240,0 mm | 893,0 mm x 618,0 mm x 240,0 mm |
| | Soporte no incluido | 772,0 mm x 490,0 mm x 34,9 mm | 893,0 mm x 558,0 mm x 34,9 mm |
| Peso | Soporte incluido | 10,9 kg | 12,4 kg |
| | Soporte no incluido | 9,1 kg | 10,6 kg |
| Requisitos de alimentación | | 100-240 V de CA, 50/60 Hz | 100-240 V de CA, 50/60 Hz |
| Consumo de energía | | 100 W | 110 W |
| MODELOS | | 42LV45** | 47LV45** |
| | | | |
| Dimensiones (ancho x alto x profundo) | Soporte incluido | 1005,0 mm x 688,0 mm x 256,0 mm | 1115,0 mm x 750,0 mm x 256,0 mm |
| | Soporte no incluido | 1005,0 mm x 621,0 mm x 29,9 mm | 1115,0 mm x 683,0 mm x 29,9 mm |
| Peso | Soporte incluido | 15,2 kg | 20,7 kg |
| | Soporte no incluido | 13,0 kg | 18,5 kg |
| Requisitos de alimentación | | 100-240 V de CA, 50/60 Hz | 100-240 V de CA, 50/60 Hz |
| Consumo de energía | | 120 W | 140 W |
| Tamaño del módulo CI (ancho x alto x profundo) | | 100,0 mm x 55,0 mm x 5,0 mm | |

Las especificaciones del producto que se indican anteriormente pueden cambiar sin previo aviso debido a una actualización de las funciones del producto.

| MODELOS | | 32LW45** | |
|---|---------------------|---|---------------------------------|
| | | | |
| Dimensiones (ancho x alto x profundo) | Soporte incluido | 772,0 mm x 551,0 mm x 240,0 mm | |
| | Soporte no incluido | 772,0 mm x 490,0 mm x 34,9 mm | |
| Peso | Soporte incluido | 11,4 kg | |
| | Soporte no incluido | 9,1 kg | |
| Requisitos de alimentación | | 100-240 V de CA, 50/60 Hz | |
| Consumo de energía | | 100 W | |
| MODELOS | | 42LW45** | 47LW45** |
| | | 42LW4500-ZB / 42LW450N-ZB 42LW450A-ZB / 42LW450U-ZB 42LW451C-ZB | |
| Dimensiones (ancho x alto x profundo) | Soporte incluido | 1005,0 mm x 686,0 mm x 255,0 mm | 1115,0 mm x 748,0 mm x 255,0 mm |
| | Soporte no incluido | 1005,0 mm x 621,0 mm x 29,9 mm | 1115,0 mm x 683,0 mm x 29,9 mm |
| Peso | Soporte incluido | 15,9 kg | 21,4 kg |
| | Soporte no incluido | 13,0 kg | 18,5 kg |
| Requisitos de alimentación | | 100-240 V de CA, 50/60 Hz | 100-240 V de CA, 50/60 Hz |
| Consumo de energía | | 120 W | 140 W |
| MODELOS | | 55LW45** | |
| | | 55LW4500-ZB / 55LW450N-ZB 55LW450A-ZB / 55LW450U-ZB 55LW451C-ZB | |
| Dimensiones (ancho x alto x profundo) | Soporte incluido | 1293,0 mm x 851,0 mm x 341,0 mm | |
| | Soporte no incluido | 1293,0 mm x 785,0 mm x 29,9 mm | |
| Peso | Soporte incluido | 27,0 kg | |
| | Soporte no incluido | 22,0 kg | |
| Requisitos de alimentación | | 100-240 V de CA, 50/60 Hz | |
| Consumo de energía | | 160 W | |
| MODELOS | | 42LW54** | 47LW54** |
| | | 42LW5400-ZA / 42LW540N-ZA 42LW540A-ZA / 42LW540U-ZA | |
| Dimensiones (ancho x alto x profundo) | Soporte incluido | 977,0 mm x 648,0 mm x 268,0 mm | 1089,0 mm x 711,0 mm x 268,0 mm |
| | Soporte no incluido | 977,0 mm x 584,0 mm x 37,1 mm | 1089,0 mm x 647,0 mm x 37,1 mm |
| Peso | Soporte incluido | 16,6 kg | 21,9 kg |
| | Soporte no incluido | 12,4 kg | 17,7 kg |
| Requisitos de alimentación | | 100-240 V de CA, 50/60 Hz | 100-240 V de CA, 50/60 Hz |
| Consumo de energía | | 130 W | 140 W |
| Tamaño del módulo CI (ancho x alto x profundo) | | 100,0 mm x 55,0 mm x 5,0 mm | |

Las especificaciones del producto que se indican anteriormente pueden cambiar sin previo aviso debido a una actualización de las funciones del producto.

| MODELOS | | 22LV55** | 26LV55** |
|---|---------------------|--|--|
| | | | |
| Dimensiones (ancho x alto x profundo) | Soporte incluido | 530,0 mm x 388,0 mm x 151,0 mm | 640,0 mm x 474,0 mm x 178,0 mm |
| | Soporte no incluido | 530,0 mm x 340,0 mm x 31,3 mm | 640,0 mm x 405,0 mm x 31,0 mm |
| Peso | Soporte incluido | 3,2 kg | 5,05 kg |
| | Soporte no incluido | 2,8 kg | 4,4 kg |
| Requisitos de alimentación | | DC 24 V, 1,7 A, 40 W AC-DC adaptor : 24 V $\overline{\text{---}}$, 2,5 A / AC 100-240 V~ 50 / 60 Hz | DC 24 V, 2,1 A, 60 W AC-DC adaptor : 24 V $\overline{\text{---}}$, 2,5 A / AC 100-240 V~ 50 / 60 Hz |
| MODELOS | | 19LV23** | 22LV23** |
| | | | |
| Dimensiones (ancho x alto x profundo) | Soporte incluido | 471,2 mm x 365,9 mm x 155,4 mm | 542,9 mm x 407,1 mm x 155,4 mm |
| | Soporte no incluido | 471,2 mm x 315,5 mm x 34,4 mm | 542,9 mm x 357,6 mm x 34,4 mm |
| Peso | Soporte incluido | 3,4 kg | 4,2 kg |
| | Soporte no incluido | 3,2 kg | 3,9 kg |
| Requisitos de alimentación | | DC 24 V, 1,4 A, 38 W AC-DC adaptor : 24 V $\overline{\text{---}}$, 2,5 A / AC 100-240 V~ 50 / 60 Hz | DC 24 V, 1,7 A, 40 W AC-DC adaptor : 24 V $\overline{\text{---}}$, 2,5 A / AC 100-240 V~ 50 / 60 Hz |
| MODELOS | | 32LK46** | 37LK46** |
| | | | |
| Dimensiones (ancho x alto x profundo) | Soporte incluido | 795,0 mm x 568,0 mm x 207,0 mm | 913,0 mm x 639,0 mm x 265,0 mm |
| | Soporte no incluido | 795,0 mm x 504,0 mm x 73,5 mm | 913,0 mm x 571,0 mm x 77,4 mm |
| Peso | Soporte incluido | 9,6 kg | 12,8 kg |
| | Soporte no incluido | 8,5 kg | 11,1 kg |
| Requisitos de alimentación | | 100-240 V de CA, 50/60 Hz | 100-240 V de CA, 50/60 Hz |
| Consumo de energía | | 120 W | 160 W |
| MODELOS | | 42LK46** | |
| | | | |
| Dimensiones (ancho x alto x profundo) | Soporte incluido | 1019,0 mm x 698,0 mm x 265,0 mm | |
| | Soporte no incluido | 1019,0 mm x 631,0 mm x 76,5 mm | |
| Peso | Soporte incluido | 15,1 kg | |
| | Soporte no incluido | 13,4 kg | |
| Requisitos de alimentación | | 100-240 V de CA, 50/60 Hz | |
| Consumo de energía | | 180 W | |
| Tamaño del módulo CI (ancho x alto x profundo) | | 100,0 mm x 55,0 mm x 5,0 mm | |

Las especificaciones del producto que se indican anteriormente pueden cambiar sin previo aviso debido a una actualización de las funciones del producto.

| MODELOS | | 32LV36** | 37LV36** |
|---|---------------------|--------------------------------|---------------------------------|
| | | 32LV369C-ZD | 37LV369C-ZD |
| Dimensiones (ancho x alto x profundo) | Soporte incluido | 764,0 mm x 545,0 mm x 240,0 mm | 888,0 mm x 614,0 mm x 240,0 mm |
| | Soporte no incluido | 764,0 mm x 484,0 mm x 35,4 mm | 888,0 mm x 553,0 mm x 35,4 mm |
| Peso | Soporte incluido | 11,4 kg | 13,5 kg |
| | Soporte no incluido | 9,6 kg | 11,7 kg |
| Requisitos de alimentación | | 100-240 V de CA, 50/60 Hz | 100-240 V de CA, 50/60 Hz |
| Consumo de energía | | 80 W | 100 W |
| MODELOS | | 42LV36** | 47LV36** |
| | | 42LV369C-ZD | 47LV369C-ZD |
| Dimensiones (ancho x alto x profundo) | Soporte incluido | 998,0 mm x 684,0 mm x 256,0 mm | 1108,0 mm x 746,0 mm x 256,0 mm |
| | Soporte no incluido | 998,0 mm x 615,0 mm x 30,4 mm | 1108,0 mm x 677,0 mm x 30,4 mm |
| Peso | Soporte incluido | 15,5 kg | 20,9 kg |
| | Soporte no incluido | 13,3 kg | 18,7 kg |
| Requisitos de alimentación | | 100-240 V de CA, 50/60 Hz | 100-240 V de CA, 50/60 Hz |
| Consumo de energía | | 110 W | 140 W |
| Tamaño del módulo CI (ancho x alto x profundo) | | 100,0 mm x 55,0 mm x 5,0 mm | |

Las especificaciones del producto que se indican anteriormente pueden cambiar sin previo aviso debido a una actualización de las funciones del producto.

| | | | |
|---|-------------------------------|-------------------|--|
| Condiciones del entorno | Temperatura de funcionamiento | De 0 °C a 40 °C | |
| | Humedad de funcionamiento | Menos del 80% | |
| | Temperatura de almacenamiento | De -20 °C a 60 °C | |
| | Humedad de almacenamiento | Menos del 85% | |
| Sistema de televisión | TV digital ¹ | TV digital | TV analógica |
| | DVB-T/T2 | DVB-T | PAL/SECAM B/G/D/K, PAL I/II, |
| | DVB-C | DVB-C | SECAM L/L ² |
| Cobertura de programas | VHF, UHF | | VHF: E2 ~ E12; UHF: E21 ~ E69, CATV: S1 ~ S20; HYPER: S21 ~ S47 |
| Número máximo de programas almacenables | 1,000 | | |
| Impedancia de antena externa | 75 Ω | | 75 Ω |

1 Solo modelos compatibles con DVB-T2

2 Excepto para modelos compatibles con DVB-T2

Modos admitidos RGB-PC y HDMI/DVI-PC

| Resolución | Frecuencia horizontal (kHz) | Frecuencia vertical (Hz) |
|---|-----------------------------|--------------------------|
| 720 x 400 | 31,468 | 70,08 |
| 640 x 480 | 31,469 | 59,94 |
| 800 x 600 | 37,879 | 60,31 |
| 1024 x 768 | 48,363 | 60,00 |
| 1280 x 768 (modo HDMI-PC: excepto TV LCD/TV LCD LED) | 47,78 | 59,87 |
| 1360 x 768 | 47,72 | 59,80 |
| 1280 x 1024 | 63,981 | 60,02 |
| 1920 x 1080 (RGB-PC) | 66,587 | 59,93 |
| 1920 x 1080 (HDMI-PC) | 67,5 | 60,00 |

(Excepto los modelos 42/50PT****, 42/50PW****, 22/26/32LK33**, 19/26/32LV25** y 19/22LV23**)

(Excepto los modelos 42/50PT**** y 42/50PW****)

Información de conexión de puertos de componentes

| Puertos de componentes de la TV | Y | P _B | P _R |
|---------------------------------|---|----------------|----------------|
| | | | |

| Puertos de salida de vídeo del reproductor de DVD | Y | P _B | P _R |
|---|---|----------------|----------------|
| | Y | B-Y | R-Y |
| | Y | Cb | Cr |
| | Y | Pb | Pr |

| Señal | Componente |
|------------|----------------------|
| 480i/576i | O |
| 480p/576p | O |
| 720p/1080i | O |
| 1080p | O (Sólo 50/60 Hz) |

Modos admitidos HDMI/DVI-DTV

| Resolución | Frecuencia horizontal (kHz) | Frecuencia vertical (Hz) |
|-------------|-----------------------------|--------------------------|
| 720 x 480 | 31,469 | 59,94 |
| | 31,5 | 60 |
| 720 x 576 | 31,25 | 50 |
| 1280 x 720 | 37,5 | 50 |
| | 44,96 | 59,94 |
| | 45 | 60 |
| 1920 x 1080 | 33,72 | 59,94 |
| | 33,75 | 60 |
| | 28,125 | 50 |
| | 26,97 | 23,97 |
| | 27 | 24 |
| | 33,716 | 29,976 |
| | 33,75 | 30,00 |
| | 56,25 | 50 |
| | 67,43 | 59,94 |
| | 67,5 | 60 |

ESPECIFICACIONES RF

- Especificaciones del módulo RF (BM-LDS201) (sólo en los modelos 50/60PZ25**, 42/50PW45** y 50/60PZ55**)

Para TV a través de radiofrecuencia (RF) con un ancho de banda de 2,4 GHz.

- » Salida: 1 dBm o inferior
- » Máxima distancia de comunicación: 10 m en un espacio abierto
- » Ancho de banda: 2,4 GHz (2,4035 GHz-2,4783 GHz)
- » Velocidad de transferencia: 250 kbps

ID de FCC del módulo RF del interior de la TV

ID de FCC: BEJLDS201



Modos de vídeo admitidos

| Nombre de la extensión / Archivo | Decodificador de vídeo | Códec de audio | Máxima resolución |
|----------------------------------|---|--------------------------------------|---|
| mpg y mpeg | MPEG1, MPEG2 | MP2, MP3, Dolby Digital y LPCM | 1920 x 1080 a 30p (solo Motion JPEG 640 x 480 a 30p) |
| dat | MPEG1 | MP2 | |
| ts, trp y tp | MPEG2, H.264/AVC, VC1 | MP2, MP3, Dolby Digital | |
| vob | MPEG1, 2 | MP2, MP3, Dolby Digital y LPCM | |
| mp4 y mov | MPEG4, DivX 3.11, DivX 4.12, DivX 5.x, DivX 6, Xvid 1.00, Xvid 1.01, Xvid 1.02, Xvid 1.03, Xvid 1.10-beta1/2, H.264/AVC | MP3 | |
| mkv | H.264/AVC, MPEG-1,2,4 | MP2, MP3, Dolby Digital y LPCM | |
| divX y avi | MPEG2, MPEG4, DivX 3.11, DivX 4, DivX 5, DivX 6, Xvid 1.00, Xvid 1.01, Xvid 1.02, Xvid 1.03, Xvid 1.10-beta1/2, H.264/AVC | MP2, MP3, Dolby Digital, LPCM, ADPCM | |
| Motion JPEG (avi, mp4 y mkv) | JPEG | LPCM y ADPCM | |
| asf y wmv | VC1 | WMA | |
| flv | Sorenson H.263, H.264/AVC | MP3 | |

Modo 3D admitido



| | Señal | Resolución | Frecuencia horizontal (kHz) | Frecuencia vertical (Hz) | Formatos de vídeo en 3D admitidos |
|---|-------------|--------------|-----------------------------|--------------------------|---|
| Entrada HDMI | 720p | 1280 x 720 | 44,96/45 | 59,94/60 | Arriba y abajo y lado a lado |
| | | | 89,9/90 | 59,94/60 | HDMI 3D de un solo cuadro |
| | | | 37,5 | 50 | Arriba y abajo y lado a lado |
| | | | 75 | | HDMI 3D de un solo cuadro |
| | 1080i | 1920 x 1080 | 33,72/33,75 | 59,94/60 | Arriba y abajo y lado a lado |
| | | | 28,125 | 50 | |
| | 1080p | 1920 x 1080 | 69,433/67,50 | 59,94/60 | Arriba y abajo, lado a lado, tablero y fotograma secuencial |
| | | | 56,250 | 50 | |
| | | | 27 | 24 | Arriba y abajo, lado a lado y tablero |
| | | | 53,95/54 | 23,98/24 | HDMI 3D de un solo cuadro |
| Entrada de USB | 1080p | 1920 x 1080 | 33,75 | 30 | Arriba y abajo, lado a lado, tablero y MPO (foto) |
| | | | | | Resolución |
| Entrada PC | 1920 X 1080 | 66.587 | 59.93 | 59.93 | Arriba y abajo y lado a lado |
| | | | | | Otra resolución |
| Entrada de componente (sólo TV de plasma) | 720p | 1280 x 720 | 44,96 | 59,94 | Arriba y abajo y lado a lado |
| | | | 45,00 | 60,00 | |
| | | | 37,50 | 50,00 | |
| | 1080i | 1920 x 1080 | 33,72 | 59,94 | Arriba y abajo y lado a lado |
| 33,75 | | | 60,00 | | |
| 28,125 | | | 50,00 | | |
| DTV | Señal | 720p y 1080i | | | Formatos de vídeo en 3D admitidos |
| | | | | | Arriba y abajo y lado a lado |

(Sólo los modelos 50/60PZ****, 32/42/47/55LW45**, 47LK95**, 42/47LW54**)

(Sólo TV de plasma)

CÓDIGOS IR

- (Esta función no está disponible en todos los modelos).

| Código (hexadecimal) | Función | NOTA |
|----------------------|---|---|
| 08 |  (encendido/apagado) | Botón del mando a distancia (encendido/apagado) |
| 95 | ENERGY SAVING (AHORRO DE ENERGÍA) | Botón del mando a distancia |
| 30 | AV MODE (MODO AV) | Botón del mando a distancia |
| 0B | INPUT (ENTRADA) | Botón del mando a distancia |
| F0 | TV/RAD | Botón del mando a distancia |
| 10-19 | Teclas de número 0-9 | Botón del mando a distancia |
| 53 | LIST (LISTA) | Botón del mando a distancia |
| 1A | Q.VIEW (VISTA RÁPIDA) | Botón del mando a distancia |
| 02 |  + | Botón del mando a distancia |
| 03 |  - | Botón del mando a distancia |
| 1E | FAV/MARK (FAVORITOS/MARCAR) | Botón del mando a distancia |
| DC | 3D | Botón del mando a distancia |
| 09 | MUTE (SILENCIO) | Botón del mando a distancia |
| 00 | P [▲] | Botón del mando a distancia |
| 01 | P [▼] | Botón del mando a distancia |
| 43 | Home (Inicio) | Botón del mando a distancia |
| AB | GUIDE (GUÍA) | Botón del mando a distancia |
| 45 | Q.MENU (MENÚ RÁPIDO) | Botón del mando a distancia |
| 28 | BACK (ATRÁS) | Botón del mando a distancia |
| AA | INFO | Botón del mando a distancia |
| 5B | EXIT (SALIR) | Botón del mando a distancia |
| 44 | OK | Botón del mando a distancia |
| 40 | ▲ | Botón del mando a distancia |
| 41 | ▼ | Botón del mando a distancia |
| 07 | < | Botón del mando a distancia |
| 06 | > | Botón del mando a distancia |
| 72 | ROJO | Botón del mando a distancia |
| 71 | VERDE | Botón del mando a distancia |
| 63 | AMARILLO | Botón del mando a distancia |
| 61 | AZUL (3D SETTING) (CONFIGURACIÓN 3D) | Botón del mando a distancia |
| 20 | TEXT (TELETEXO) | Botón del mando a distancia |
| 21 | T.OPT (OPCIÓN DE TELETEXO) | Botón del mando a distancia |
| 39 | SUBTITLE (SUBTÍTULOS) | Botón del mando a distancia |
| B1 | ■ | Botón del mando a distancia |
| B0 | ▶ | Botón del mando a distancia |
| BA | → ↻ ☆ ✨ ✨ ✨ ✨ ✨ ✨ ✨ ✨ ✨ ✨ | Botón del mando a distancia |
| 8E | ▶▶ | Botón del mando a distancia |
| 8F | ◀◀ | Botón del mando a distancia |
| 7E | SIMPLINK | Botón del mando a distancia |
| 79 | RATIO (FORMATO) | Botón del mando a distancia |
| 91 | AD | Botón del mando a distancia |

CONFIGURACIÓN DEL DISPOSITIVO DE CONTROL EXTERNO

Configuración RS-232C

Conecte la toma de entrada RS-232C (puerto serie) al dispositivo de control externo (como un ordenador o un sistema de control A/V) y gestione las funciones de la TV externamente.

Conecte el puerto serie del dispositivo de control a la toma RS-232C del panel posterior del producto.

Nota: No se proporcionan los cables de conexión RS-232C con el producto.

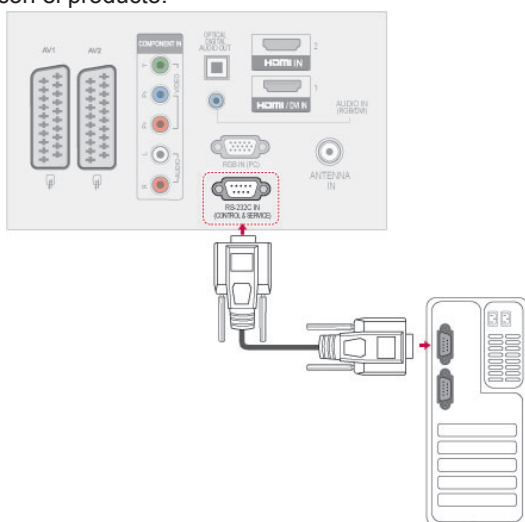

ESPAÑOL

Tipo de conector macho D-Sub de 9 patillas

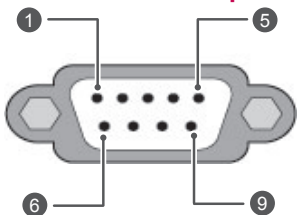

| N.º | Nombre de la patilla |
|-----|----------------------------|
| 1 | Sin conexión |
| 2 | RXD (recepción de datos) |
| 3 | TXD (transmisión de datos) |
| 4 | DTR (DTE listo) |
| 5 | TIERRA |
| 6 | DSR (DCE listo) |
| 7 | RTS (listo para enviar) |
| 8 | CTS (libre para enviar) |
| 9 | Sin conexión |

Configuraciones de RS-232C

Configuraciones de 7 cables (cable estándar RS-232C)

| | PC | TV | |
|-----|---------|---------|-----|
| RXD | 2 | 3 | TXD |
| TXD | 3 | 2 | RXD |
| GND | 5 | 5 | GND |
| DTR | 4 | 6 | DSR |
| DSR | 6 | 4 | DTR |
| RTS | 7 | 8 | CTS |
| CTS | 8 | 7 | RTS |
| | D-Sub 9 | D-Sub 9 | |

Configuraciones de 3 cables (no estándar)

| | PC | TV | |
|-----|---------|---------|-----|
| RXD | 2 | 3 | TXD |
| TXD | 3 | 2 | RXD |
| GND | 5 | 5 | GND |
| DTR | 4 | 6 | DTR |
| DSR | 6 | 4 | DSR |
| RTS | 7 | 7 | RTS |
| CTS | 8 | 8 | CTS |
| | D-Sub 9 | D-Sub 9 | |

Set ID

Número de identificación del equipo. Consulte "Asignación de datos reales" en la página 116

- 1 Pulse **Home** (Inicio) para acceder a los menús principales.
- 2 Pulse los botones de navegación para desplazarse hasta **LA OPCIÓN** y pulse **OK**.
- 3 Pulse los botones de navegación para desplazarse hasta **SET ID** y pulse **OK**.
- 4 Desplácese a la izquierda o a la derecha para seleccionar un número de identificación del equipo y seleccione **Cerrar**. El rango de ajuste es de 1 a 99.
- 5 Cuando haya finalizado, pulse **EXIT** (SALIR).

Parámetros de comunicación

- Velocidad en baudios: 9.600 bps (UART)
- Longitud de datos: 8 bits
- Paridad: ninguna
- Bits de parada: 1 bit
- Código de comunicación: código ASCII
- Utilice un cable trenzado (inverso).

Lista de referencia de comandos

| | COMANDO 1 | COMANDO 2 | DATO (hexadecimal) | | COMANDO 1 | COMANDO 2 | DATO (hexadecimal) |
|---|-----------|-----------|--------------------------|--------------------------------------|-----------|-----------|--------------------------|
| 01. Encendido/apagado | k | a | De 00 a 01 | 14. Bajos | k | s | De 00 a 64 |
| 02. Formato | k | c | (Consulte la página 113) | 15. Balance | k | t | De 00 a 64 |
| 03. Silencio de pantalla | k | d | (Consulte la página 113) | 16. Temp color | x | u | De 00 a 64 |
| 04. Silencio de volumen | k | e | De 00 a 01 | 17. Método ISM | j | p | (Consulte la página 115) |
| 05. Control de volumen | k | f | De 00 a 64 | 18. Ahorro de energía | j | q | De 00 a 05 |
| 06. Contraste | k | g | De 00 a 64 | 19. Configuración automática | j | u | 01 |
| 07. Luminosidad | k | h | De 00 a 64 | 20. Comando de sintonización | m | a | (Consulte la página 115) |
| 08. Color | k | i | De 00 a 64 | 21. Añadir/saltar programa | m | b | De 00 a 01 |
| 09. Matiz | k | j | De 00 a 64 | 22. Clave | m | c | Código clave |
| 10. Definición | k | k | De 00 a 64 | 23. Control de luz de fondo | m | g | De 00 a 64 |
| 11. Selección OSD | k | l | De 00 a 01 | 24. Selección de entrada (principal) | x | b | (Consulte la página 116) |
| 12. Modo de bloqueo del mando a distancia | k | m | De 00 a 01 | 25. 3D | x | t | (Consulte la página 116) |
| 13. Agudos | k | r | De 00 a 64 | 26. 3D ampliado | x | v | (Consulte la página 116) |

- * Nota: Durante las operaciones de USB como DivX o EMF, no se ejecutará ningún comando, excepto los de encendido/apagado (ka) y clave (mc), y se tratarán todos como NG.

Protocolo de transmisión/recepción

Transmisión

[Comando 1][Comando 2][][Set ID][][Dato][Cr]

[Comando 1] : primer comando para controlar la TV (j, k, m o x).

[Comando 2] : segundo comando para controlar la TV.

[Set ID] : puede ajustar la identificación del equipo para elegir el número de identificación del monitor que desee en el menú de opciones. El rango de ajuste es de 1 a 99.

Si selecciona Set ID como '0', se controlarán todos los equipos conectados.

Set ID se expresa como un decimal (de 1 a 99) en el menú y como un hexadecimal (de 0x0 a 0x63) en el protocolo de transmisión/recepción.

[DATO] : para transmitir datos de los comandos. Transmite datos 'FF' para leer el estado del comando.

[Cr] : retorno de carro.

Código ASCII '0x0D'

[] : código ASCII "espacio (0x20)"

Confirmación correcta

[Comando 2][][Set ID][][OK][Dato][x]

* El equipo transmite una confirmación basada en este formato al recibir los datos normales. En ese momento, si los datos están en modo de lectura, indicará el estado actual de los mismos. Si están en modo de escritura, devolverá los datos del PC.

Confirmación de error

[Comando 2][][Set ID][][NG][Dato][x]

* El monitor transmite una confirmación basada en este formato al recibir los datos anormales de funciones no viables o errores de comunicación.

Dato 00: código no admitido

09. Matiz (comando: k j)

- ▶ Para ajustar el matiz de la pantalla. También puede ajustarlo en el menú **IMAGEN**.

Transmisión [k]j][][Set ID][][Dato][Cr]

Dato Rojo: 00 a Verde: 64

* Consulte la sección "Asignación de datos reales". Consulte la página 116.

Confirmación j][][Set ID][][OK/NG][Dato][x]

10. Definición (comando: k k)

- ▶ Para ajustar la definición de la pantalla. También puede ajustarla en el menú **IMAGEN**.

Transmisión [k]k][][Set ID][][Dato][Cr]

Dato Mín.: 00 a Máx.: 64

* Consulte la sección "Asignación de datos reales". Consulte la página 116.

Confirmación k][][Set ID][][OK/NG][Dato][x]

11. Selección OSD (comando: k l)

- ▶ Activa o desactiva el menú OSD (menú de visualización en pantalla) desde el mando a distancia.

Transmisión [k]l][][Set ID][][Dato][Cr]

Dato 00: OSD desactivado 01: OSD activado

Confirmación l][][Set ID][][OK/NG][Dato][x]

12. Modo de bloqueo del mando a distancia (comando: k m)

- ▶ Bloquea el mando a distancia y los controles del panel frontal del monitor.

Transmisión [k]m][][Set ID][][Dato][Cr]

Dato 00: bloqueo desactivado 01: bloqueo activado

Confirmación m][][Set ID][][OK/NG][Dato][x]

* Si no está utilizando el mando a distancia, emplee este modo.

Al encender y apagar el equipo, se desactiva el bloqueo externo del mando a distancia.

* Si la TV está en modo de espera y el bloqueo de teclado está activado, la TV no se encenderá al pulsar la tecla de IR ni la tecla local.

13. Agudos (comando: k r)

- ▶ Para ajustar los agudos. También puede ajustar los agudos en el menú **AUDIO**.

Transmisión [k]r][][Set ID][][Dato][Cr]

Dato Mín.: 00 a Máx.: 64

* Consulte la sección "Asignación de datos reales". Consulte la página 116.

Confirmación r][][Set ID][][OK/NG][Dato][x]

14. Bajos (comando: k s)

- ▶ Para ajustar los tonos bajos. También puede ajustar los tonos bajos en el menú **AUDIO**.

Transmisión [k]s][][Set ID][][Dato][Cr]

Dato Mín.: 00 a Máx.: 64

* Consulte la sección "Asignación de datos reales". Consulte la página 116.

Confirmación s][][Set ID][][OK/NG][Dato][x]

15. Balance (comando: k t)

- ▶ Para ajustar el balance. También es posible ajustar el balance en el menú **AUDIO**.

Transmisión [k]t][][Set ID][][Dato][Cr]

Dato Mín.: 00 a Máx.: 64

* Consulte la sección "Asignación de datos reales". Consulte la página 116.

Confirmación t][][Set ID][][OK/NG][Dato][x]

16. Temp color (comando: x u)

- ▶ Para ajustar la temperatura del color. También es posible ajustar la opción Temp color en el menú **IMAGEN**.

Transmisión [x]u][][Set ID][][Dato][Cr]

Dato Mín.: 00 a Máx.: 64

* Consulte la sección "Asignación de datos reales". Consulte la página 116.

Confirmación u][][Set ID][][OK/NG][Dato][x]

17. Método ISM (comando: j p) (sólo TV de plasma)

- ▶ Para controlar el método ISM. También puede ajustar el método ISM en el menú **OPCIÓN**.

Transmisión [j][p][][Set ID][][Dato][Cr]

Dato 02: Orbiter

04: Borrado blanco

08: Normal

20: Borrado Color

Confirmación [p][][Set ID][][OK/NG][Dato][x]

18. Ahorro de energía (comando: j q)

- ▶ Para reducir el consumo de energía de la TV. También puede ajustar la función de ahorro de energía en el menú **IMAGEN**.

Transmisión [j][q][][Set ID][][Dato][Cr]

| Función de ahorro de energía | | | | | Nivel | | | | Descripción |
|------------------------------|---|---|---|--------------|-------|---|---|---|---|
| 7 | 6 | 5 | 4 | | 3 | 2 | 1 | 0 | |
| 0 | 0 | 0 | 0 | Poca energía | 0 | 0 | 0 | 0 | Descon |
| 0 | 0 | 0 | 0 | Poca energía | 0 | 0 | 0 | 1 | Mínimo |
| 0 | 0 | 0 | 0 | Poca energía | 0 | 0 | 1 | 0 | Medio |
| 0 | 0 | 0 | 0 | Poca energía | 0 | 0 | 1 | 1 | Máximo |
| 0 | 0 | 0 | 0 | Poca energía | 0 | 1 | 0 | 1 | Quitar imagen |
| 0 | 0 | 0 | 0 | Poca energía | 0 | 1 | 0 | 0 | Sensor inteligente (sólo TV de plasma) |
| 0 | 0 | 0 | 0 | Low Power | 0 | 1 | 0 | 0 | Auto (Only LCD /LED LCD TV - Depending on models) |

Confirmación [q][][Set ID][][OK/NG][Dato][x]

19. Configuración automática (comando: j u)

- ▶ Para ajustar la posición de la imagen y minimizar las vibraciones automáticamente. Funciona solamente en modo RGB (PC).

Transmisión [j][u][][Set ID][][Dato][Cr]

Dato 01: para ajustar

Confirmación [u][][Set ID][][OK/NG][Dato][x]

20. Comando de sintonización (comando: m a)

- ▶ Permite seleccionar el canal con el siguiente número físico.

Transmisión [m][a][][Set ID][][Dato 0][][Dato 1][][Dato 2][Cr]

Dato 00: dato de canal alto

Dato 01: dato de canal bajo

Por ejemplo: N.º 47 -> 00 2F (2FH)

N.º 394 -> 01 8A (18AH)

N.º de DTV 0 -> Indiferente

Dato 02: 0x00: analógico principal

0x10: DTV principal

0x20: radio

Rango de datos de canales

Analógico - Mín.: 00 a Máx.: 63 (de 0 a 99)

Digital - Mín.: 00 a Máx.: 3E7 (de 0 a 999)

(Excepto para Suecia, Finlandia, Noruega, Dinamarca e Irlanda)

Digital - Mín.: 00 a Máx.: 270F (de 0 a 9999)

(Sólo para Suecia, Finlandia, Noruega, Dinamarca e Irlanda)

Confirmación [a][][Set ID][][OK/NG][Dato][x]

Dato Mín.: 00 a Máx.: 7DH

21. Añadir/saltar programa (comando: m b)

- ▶ Para ajustar el estado de salto para el programa actual.

Transmisión [m][b][][Set ID][][Dato][Cr]

Dato 00: Saltar 01: Añadir

Confirmación [b][][Set ID][][OK/NG][Dato][x]

22. Clave (comando: m c)

- ▶ Para enviar el código clave del mando a distancia.

Transmisión [m][c][][Set ID][][Dato][Cr]

Dato Código clave - Consulte la página 109.

Confirmación [c][][Set ID][][OK/NG][Dato][x]

23. Control de luz de fondo (comando: m g)

(Sólo TV LCD/TV LCD LED)

- ▶ Para controlar la luz de fondo.

Transmisión [m][g][][Set ID][][Dato][Cr]

Dato: datos Mín.: 00 a Máx.: 64

Confirmación [g][][Set ID][][OK/NG][Dato][x]

24. Selección de entrada (comando: x b)

(Entrada principal de imagen)

- Para seleccionar la fuente de entrada de la imagen principal.

Transmisión [x][b][][Set ID][][Dato][Cr]

Estructura de datos

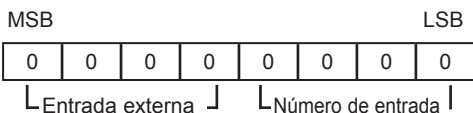

| Entrada externa | | | | Dato |
|-----------------|---|---|---|------------|
| 0 | 0 | 0 | 0 | DTV |
| 0 | 0 | 0 | 1 | Análogo |
| 0 | 0 | 1 | 0 | AV |
| 0 | 1 | 0 | 0 | Componente |
| 0 | 1 | 1 | 0 | RGB |
| 0 | 1 | 1 | 1 | HDMI |
| 1 | 0 | 0 | 0 | |
| 1 | 0 | 0 | 1 | |
| 1 | 0 | 1 | 0 | |

| Número de entrada | | | | Dato |
|-------------------|---|---|---|-----------|
| 0 | 0 | 0 | 0 | Entrada 1 |
| 0 | 0 | 0 | 1 | Entrada 2 |
| 0 | 0 | 1 | 0 | Entrada 3 |
| 0 | 0 | 1 | 1 | Entrada 4 |

Confirmación [b][][Set ID][][OK/NG][Dato][x]

*** Asignación de datos reales**

- 00: Paso 0
- ⋮
- A: Paso 10 (Set ID 10)
- ⋮
- F: Paso 15 (Set ID 15)
- 10: Paso 16 (Set ID 16)
- ⋮
- 64: Paso 100
- ⋮
- 6E: Paso 110
- ⋮
- 73: Paso 115
- 74: Paso 116
- ⋮
- CF: Paso 199
- ⋮
- FE: Paso 254
- FF: Paso 255

25. 3D (comando: x t) (solo modelos en 3D)

- Para cambiar el modo 3D de la TV.

Transmisión [x][t][][Set ID][][Dato 01][][Dato 02][][Dato 03][][Dato 04][Cr]

Data Structure

- Dato 01 00 : 3D activado
01 : 3D desactivado
02 : 3D a 2D
03 : 2D a 3D
 - Dato 02 00 : arriba y abajo
01 : lado a lado
02 : tablero
03 : fotograma secuencial
 - Dato 03 00 : derecha a izquierda
01 : izquierda a derecha
 - Datos 04 Efecto 3D (3D Depth) : Mín: 00 a Máx: 14
(*transmitido mediante código hexadecimal)
- * Si Dato 01 es 00 (3D activado), Dato 04 carece de significado.
* Si Dato 01 es 01 (3D desactivado) o 02 (3D a 2D), Dato 02, Dato 03 y Dato 04 carecen de significado.
* Si Dato 01 es 03 (2D a 3D), Dato 02 y Dato 03 carecen de significado.

| Dato 1 | Dato 2 | Dato 3 | Dato 4 |
|--------|--------|--------|--------|
| 00 | O | O | X |
| 01 | X | X | X |
| 02 | X | X | X |
| 03 | X | X | O |

X: indiferente

Confirmación [t][][OK][Dato 01][Dato 02][Dato 03][Dato 04][x][t][][NG][Dato 01][x]

26. 3D ampliado (comando: x v) (solo modelos en 3D)

- Para cambiar la opción 3D de la TV.

Transmisión [x][v][][Set ID][][Dato 01][][Dato 02][Cr]

- Dato 01: Opción 3D
00 : Corrección imág. 3D
01 : Prof. en 3D (solo de 2D a 3D)
02 : Viewpoint 3D
03 : Tam. imág. 3D(Sólo TV de plasma)
04 : Balance imág. 3D (Sólo TV de plasma)
05 : Optimización 3D (sólo tipo activo [TV LCD])
 - Dato 02 Tiene su propio rango para cada opción 3D determinada por Dato 01.
 - 1) Cuando Dato 01 es 00
00 : derecha a izquierda
01 : izquierda a derecha
 - 2) Cuando Dato 01 es 01 ó 02
Dato Mín.: 0 ~ Máx.: 14
 - 3) Cuando Dato 01 es 03
00 : Sólo escaneo
01 : 16:9
 - 4) Cuando Dato 01 es 04
00 : Descon
01 : Conex
 - 5) Cuando Dato 01 es 05
Datos Mín: 0 ~ Máx: 02
- * Consulte 'Asignación de datos reales'.

Confirmación [v][][OK][Dato 01][Dato 02][x][v][][NG][Dato 01][x]



Los números de modelo y serie de la TV se encuentran en la parte posterior del producto. Anótelos por si alguna vez necesita asistencia.

MODELO _____

N.º DE SERIE _____