

GUÍA DEL USUARIO

LG-X210g

TELÉFONO CELULAR

Antes de utilizar su equipo lea atentamente este manual de instrucciones.

Gracias por elegir LG. Lea atentamente esta guía del usuario antes de utilizar el dispositivo por primera vez para garantizar la seguridad y el uso apropiado.

- Utilice siempre accesorios LG originales. Los elementos incluidos están diseñados únicamente para este dispositivo y podrían no ser compatibles con otros dispositivos.
- Este dispositivo no es adecuado para personas con alguna discapacidad visual ya que cuenta con un teclado en pantalla táctil.
- Las descripciones se basan en los ajustes predeterminados del dispositivo.
- Las aplicaciones predeterminadas del dispositivo están sujetas a actualizaciones y es posible que se les cancele el soporte sin previo aviso. Si tiene alguna pregunta acerca de alguna aplicación ofrecida con el dispositivo, comuníquese con un Centro de Servicio LG. En el caso de aplicaciones instaladas por usted, comuníquese con el proveedor de servicios correspondiente.
- Modificar el sistema operativo del dispositivo o instalar software de fuentes no oficiales puede dañar el dispositivo y causar la pérdida o el daño de datos. Tales acciones contravendrán al contrato de licencia de LG y anularán la garantía.
- Es posible que parte del contenido y de las ilustraciones sean diferentes en su dispositivo según la región, el proveedor de servicios, la versión de software o la versión del sistema operativo, y están sujetos a cambios sin previo aviso.
- El software, el audio, los fondos de pantalla, las imágenes y otros medios proporcionados junto con el dispositivo, tienen una licencia de uso limitado. Si extrae y usa estos materiales para usos comerciales u otros propósitos, puede infringir leyes de copyright. Como usuario, usted es completamente responsable del uso ilegal de los medios.
- Pueden aplicarse cargos adicionales por el servicio de datos, como los mensajes, la carga y descarga de archivos, la sincronización automática o el uso de servicios de localización. Para evitar cargos adicionales, seleccione un plan de datos adecuado a sus necesidades. Contacte a su proveedor de servicio para obtener información adicional.

Avisos instructivos



¡ADVERTENCIA!

Situaciones que podrían causar lesiones a usted o a otras personas.



NOTA:

Avisos o información adicional.

Tabla de contenido

Indicaciones de seguridad y uso eficiente	5
Instrucciones de seguridad	12
Funciones que le encantarán	20
Disparo por gestos	21
Para tomar una foto con un gesto	21
KnockON	21
Cómo encender la pantalla	21
Cómo apagar la pantalla	22
Knock Code	22
Configuración de la función Knock Code	22
Desbloquear la pantalla con el Knock Code	22
Básico	23
Accesorios	24
Diseño del dispositivo	25
Encender y apagar el dispositivo	27
Instalación de la tarjeta SIM y la batería	27
Cargar la batería	29
Optimizar la vida útil de la batería	30
Insertar la tarjeta de memoria	31
Extracción de la tarjeta de memoria	32
Sugerencias sobre la pantalla táctil	32
Tocar o presionar	32
Tocar y mantener presionado	33
Arrastrar	33
Desplazar o Deslizar	34
Tocar dos veces	34
Acercar o alejar la imagen	34
Ajustes de la cuenta de Google	35
Crear una cuenta de Google	35
Iniciar sesión en la cuenta de Google	35
Bloquear y desbloquear el dispositivo	36
Cómo cambiar el método de bloqueo de pantalla	36
Smart Lock	36
Pantalla principal	37
Características de la pantalla principal	37
Volver a las aplicaciones usadas recientemente	38
Personalización de la pantalla de inicio	39
Panel de notificaciones	39
Capturas de pantalla	42
Teclado en pantalla	42
Usar el teclado e ingresar texto	42
Ingresar caracteres especiales	42
Transferir datos entre una PC y el dispositivo	43
Transferencia de datos con conexión USB	43
Aplicaciones	44
Instalación o desinstalación de aplicaciones	45
Para abrir la aplicación Play Store	45
Para abrir una pantalla con detalles acerca de una aplicación	45
Para desinstalar aplicaciones	45

Llamadas	45	Reloj.....	56
Realización de una llamada.....	45	Temporizador.....	56
Llamar a los contactos.....	46	Cronómetro.....	56
Responder y rechazar una llamada.....	46	Calculadora	57
Hacer una segunda llamada.....	46	Calendario	57
Ver los registros de llamadas.....	47	Grabadora de sonidos	57
Cambiar la configuración de llamadas.....	47	Grabar un sonido o una voz.....	57
Contactos	47	Descargas	58
Buscar un contacto.....	47	Radio FM	58
Agregar un nuevo contacto.....	47	Aplicaciones de Google	58
Contactos favoritos.....	48	Ajustes	60
Crear un grupo.....	48	Acceso al menú de Ajustes	61
Mensajes	49	Redes inalámbricas	61
Enviar un mensaje.....	49	Wi-Fi.....	61
Vista de conversación.....	49	Wi-Fi Direct.....	61
Cambiar la configuración de mensajes.....	50	Bluetooth.....	62
Cámara	50	Uso de datos.....	63
Cómo tomar una foto.....	50	Modo avión.....	63
Opciones de la cámara en el visor.....	50	Aplicación SMS predeterminada.....	64
Mientras visualiza una foto.....	51	Punto de acceso Wi-Fi	64
Cómo grabar un video.....	52	Anclaje de USB	64
Mientras visualiza un video.....	52	Conexión Bluetooth.....	64
Galería	52	VPN.....	65
Visualización de fotografías.....	53	Redes móviles.....	65
Editar fotos.....	53	Dispositivo	65
Establecer un fondo de pantalla.....	53	Pantalla.....	65
Cómo acercar o alejar una imagen.....	53	Sonido y notificación	66
Reproducir un video.....	54	Almacenamiento.....	66
Correo	55	Batería.....	66
Agregar una cuenta.....	55	Aplicaciones.....	67
Redactar y enviar correos.....	55	Usuario.....	67
Cambio de los ajustes generales de un correo.....	55	Personal	67
Reloj	56	Ubicación.....	67
Alarma.....	56		

Seguridad.....	68
Cuentas.....	69
Idioma y teclado.....	70
Copia de respaldo y restauración	70
Sistema.....	70
Fecha y hora.....	70
Accesibilidad.....	71
Impresión.....	72
Acerca del teléfono	72
Apéndice	73
Actualización de software del dispositivo.....	74
Preguntas frecuentes	75
Guía antirrobo	78
Más información	79
Software de código abierto.....	79
Marcas registradas	80
DATOS ELÉCTRICOS DE OPERACIÓN.....	80

Indicaciones de seguridad y uso eficiente

Información importante

Esta guía del usuario contiene información importante sobre el uso y funcionamiento de este teléfono. Lea toda la información con detenimiento para lograr un desempeño óptimo y para evitar cualquier daño o uso incorrecto del teléfono. Cualquier cambio o modificación no expresamente aprobados en esta guía del usuario podría anular la garantía de este equipo.

Antes de comenzar

- Mantenga el teléfono lejos del calor.
- Nunca almacene el teléfono en un entorno donde pueda quedar expuesto a temperaturas bajo 0 °C o sobre 40 °C
La exposición al frío o calor excesivos causará mal funcionamiento, daños y posiblemente fallas permanentes.
- Sea cuidadoso al usar su teléfono cerca de otros dispositivos electrónicos. Las emisiones de radiofrecuencia de los teléfonos móviles pueden afectar los equipos electrónicos cercanos que no estén adecuadamente blindados. Debe consultar con los fabricantes de cualquier dispositivo médico personal, como sería el caso de marcapasos o audífonos para determinar si son susceptibles de recibir interferencia del teléfono móvil.
- Apague el teléfono cuando esté en instalaciones médicas o gasolineras.
- Nunca coloque el teléfono en un microondas, ya que esto haría estallar la batería.

¡ADVERTENCIA!

- Para reducir la posibilidad de sufrir descargas eléctricas, no exponga el producto a áreas de mucha humedad, como el baño o una piscina.

Información de seguridad

Lea estas sencillas instrucciones. Romper las reglas puede ser ilegal o peligroso.

Esta guía del usuario ofrece información detallada adicional.

- No use nunca una batería no aprobada que pueda dañar el teléfono o la batería, o incluso causar que estalle.
- Nunca coloque el teléfono dentro de un horno microondas porque la batería estallará.
- No deseche la batería cerca del fuego o con materiales peligrosos o inflamables.
- Asegúrese de que la batería no entre en contacto con elementos punzantes, como los dientes o las garras de un animal. Podría causar un incendio.
- Almacene la batería en un sitio alejado del alcance de los niños.
- Tenga cuidado para que los niños no traguen partes del teléfono, como los conectores de goma (como un auricular, las partes que se conectan al teléfono, etc.). Esto podría causar asfixia o ahogo.
- Desconecte el conector y el cargador del tomacorriente cuando el teléfono indique que la batería está completamente cargada, porque puede provocar descargas eléctricas o incendios.
- Cuando se encuentre en el auto, no deje el teléfono ni instale un manos libres cerca de una bolsa de aire. Si el equipo inalámbrico está mal instalado, puede resultar gravemente lesionado al activarse la bolsa de aire.
- No use el teléfono móvil mientras conduce.
- No use el teléfono en áreas donde esté prohibido hacerlo. (Por ejemplo: En aviones).
- No exponga el cargador de baterías o el adaptador a la luz directa del sol, ni lo utilice en sitios con elevada humedad, como, por ejemplo, el baño.
- Nunca almacene el teléfono a temperaturas inferiores a -20 °C o superiores a 50 °C

- No use sustancias químicas fuertes (como alcohol, benceno, solventes, etc.) o detergentes para limpiar el teléfono. Podría causar un incendio.
- No deje caer el teléfono, ni lo golpee o agite fuertemente.
- Tales acciones pueden dañar las tarjetas de circuitos internas del teléfono.
- No use el teléfono en áreas altamente explosivas, ya que puede generar chispas.
- No dañe el cable de alimentación doblándolo, retorciéndolo, tirándolo o calentándolo. No use el conector si está suelto, ya que esto puede ocasionar incendios o descargas eléctricas.
- No manipule el teléfono con las manos húmedas cuando se esté cargando. Esto puede provocar descargas eléctricas o dañar gravemente el teléfono.
- No desarme el teléfono.
- No haga ni conteste llamadas mientras esté cargando el teléfono, ya que puede causar un cortocircuito, descarga eléctrica o incendio.
- Solo use las baterías y los cargadores provistos por LG. Esta garantía no se aplica a los productos proporcionados por otros proveedores.
- Solo personal autorizado debe darle servicio al teléfono y sus accesorios.
- La instalación o servicio no autorizado pueden ocasionar accidentes y en consecuencia invalidar la garantía.
- No sostenga la antena ni permita que entre en contacto con su cuerpo durante las llamadas.
- Las llamadas de emergencia solo pueden hacerse dentro de un área de servicio. Para hacer una llamada de emergencia, asegúrese de estar dentro de un área de servicio y que el teléfono esté encendido.
- Use con precaución los accesorios como los auriculares o audífonos, asegurando que los cables están conectados correctamente y que no toquen la antena innecesariamente.

Información de la FCC sobre la exposición a las radiofrecuencias

¡ADVERTENCIA!

- Lea esta información antes de hacer funcionar el teléfono.

En agosto de 1996, la Comisión Federal de Comunicaciones (FCC) de los Estados Unidos, con su acción en el informe y orden FCC 96-326, adoptó una norma de seguridad actualizada para la exposición humana a la energía electromagnética de radiofrecuencias (RF) que emiten los transmisores regulados por la FCC. Esos lineamientos son coherentes con la norma de seguridad establecida previamente por las normas tanto de los EE.UU. como internacionales.

El diseño de este teléfono cumple con los lineamientos de la FCC y las normas internacionales.

Precaución

Use solo la antena suministrada. El uso de antenas no autorizadas o modificaciones no autorizadas puede afectar la calidad de la llamada telefónica, dañar al teléfono, anular su garantía o dar como resultado una violación de los reglamentos de la FCC.

No utilice el teléfono con una antena dañada.

Una antena dañada en contacto con la piel puede producir quemaduras. Comuníquese con su distribuidor local para obtener un reemplazo de antena.

Efectos en el cuerpo

Este dispositivo fue probado para el funcionamiento típico de uso en el cuerpo, manteniendo una distancia de 1 cm (0,39 pulgadas) entre el cuerpo del usuario y la parte posterior del teléfono. Para cumplir con los requisitos de exposición a RF de los estándares de la FCC, debe mantenerse una distancia mínima de 1 cm (0,39 pulgadas) entre el cuerpo del usuario y la parte posterior del teléfono.

No deben utilizarse clips para cinturón, fundas y accesorios similares que tengan componentes metálicos.

Es posible que los accesorios que se usen cerca del cuerpo, sin mantener una distancia de 1 cm (0,39 pulgadas) entre el cuerpo del usuario y la parte posterior del teléfono y que no hayan sido probados para el funcionamiento típico de uso en el cuerpo, no cumplan con los límites de exposición a RF de la FCC y deben evitarse.

Antena externa montada sobre el vehículo (opcional, en caso de estar disponible)

Debe mantener una distancia mínima de 20 cm (8 pulgadas) entre el usuario o transeúnte y la antena externa montada sobre el vehículo para cumplir con los requisitos de exposición a RF de la FCC.

Para obtener más información sobre la exposición a RF, visite el sitio web de la FCC en www.fcc.gov

Cumplimiento de clase B según el artículo 15 de la FCC

Este dispositivo y sus accesorios cumplen con el artículo 15 de los reglamentos de la FCC.

El funcionamiento está sujeto a las siguientes condiciones:

(1) Este dispositivo y sus accesorios no pueden causar interferencia dañina. (2) Este dispositivo y sus accesorios deben aceptar cualquier interferencia que reciban, incluida la que provoque un funcionamiento no deseado.

Precauciones para la batería

- No la desarme.
- No le provoque un cortocircuito.
- No la exponga a altas temperaturas, sobre 60 °C (140 °F).
- No la incinere.

Desecho de la batería

- Deseche la batería correctamente o llévela a su proveedor de servicios inalámbricos para que sea reciclada.
- No deseche la batería cerca del fuego o con materiales peligrosos o inflamables.

Precauciones para el adaptador (cargador)

- El uso del cargador de batería incorrecto podría dañar su teléfono y anular la garantía.
- El adaptador o cargador de baterías está diseñado solo para el uso en interiores.
- No exponga el cargador de baterías o el adaptador a la luz directa del sol, ni lo utilice en sitios con elevada humedad, como, por ejemplo, el baño.

Precauciones con la batería

- No desarme, abra, aplaste, doble, deforme, perforo ni ralle la batería.
- No modifique ni vuelva a armar la batería, no intente introducirle objetos extraños, no la sumerja ni exponga al agua u otros líquidos, no la exponga al fuego, explosión u otro peligro.
- Solo use la batería para el sistema especificado.
- Solo use la batería con un sistema de carga que haya sido certificado con el sistema en función de este estándar. El uso de una batería o un cargador no calificado puede presentar peligro de incendio, explosión, derrame u otro riesgo.
- No le provoque un cortocircuito a la batería ni permita que objetos metálicos conductores entren en contacto con las terminales de la batería.
- Solo reemplace la batería con otra que haya sido certificada con el sistema según este estándar, IEEE-Std-1725-200x. El uso de una batería no calificada puede presentar peligro de incendio, explosión, derrame u otro riesgo.
- Deseche de inmediato las baterías usadas conforme las regulaciones locales.
- Si los niños usan la batería, se les debe supervisar.
- Evite dejar caer el teléfono o la batería. Si el teléfono o la batería se cae, en especial en una superficie rígida, y el usuario sospecha que se han ocasionado daños, lleve el teléfono o la batería a un centro de servicio para revisión.

- El uso inadecuado de la batería puede resultar en un incendio, una explosión u otro peligro.
- El manual del usuario de los dispositivos host que utilizan un puerto USB como fuente de carga debe incluir una declaración en la que se mencione que el teléfono solo debe conectarse a productos que tienen el logotipo USB-IF o que completaron el programa de conformidad USB-IF.
- Una vez que el teléfono esté totalmente cargado, siempre desenchufe el cargador del tomacorriente para que el cargador no consuma energía de manera innecesaria.

Evite daños en el oído

- Los daños en los oídos pueden ocurrir debido a la constante exposición a sonidos demasiado fuertes. Por lo tanto, recomendamos que no encienda o apague el teléfono cerca del oído. También recomendamos que la música y el nivel de volumen sean razonables.
- Si escucha música, asegúrese de que el nivel de volumen sea adecuado, de modo que esté consciente de lo que ocurre a su alrededor. Esto es particularmente importante cuando intenta cruzar una calle.

Instrucciones de seguridad

Información de seguridad de TIA

Se incluye información de seguridad completa sobre los teléfonos inalámbricos de TIA (Asociación de la industria de las telecomunicaciones). Para obtener la certificación de la CTIA, es obligatorio incluir en el manual del usuario el texto referente a marcapasos, audífonos y otros dispositivos médicos. Se recomienda el uso del lenguaje restante de la TIA cuando resulte pertinente.

Exposición a las señales de radiofrecuencia

El teléfono inalámbrico manual portátil es un transmisor y receptor de radio de baja energía. Cuando está encendido, recibe y también envía señales de radiofrecuencia (RF).

En agosto de 1 996, la Comisión Federal de Comunicaciones (FCC) de los EE.UU. adoptó lineamientos de exposición a RF con niveles de seguridad para teléfonos inalámbricos de mano. Esos lineamientos se corresponden con la norma de seguridad establecida previamente por los organismos de normas tanto de los EE. UU. como internacionales:

ANSI C95.1 (1 992) *

Informe NCRP 86 (1 986)

ICNIRP (1 996)

Estos estándares se basaron en evaluaciones amplias y periódicas de la literatura científica pertinente. Por ejemplo, más de 120 científicos, ingenieros y médicos de universidades, instituciones de salud gubernamentales y la industria analizaron el corpus de investigación disponible para desarrollar el estándar ANSI (C95.1).

* Instituto Nacional Estadounidense de Estándares, Consejo Nacional Para las Mediciones y la Protección Contra la Radiación, Comisión Internacional de Protección Contra la Radiación No Ionizante.

El diseño de su teléfono cumple los lineamientos de la FCC (y las normas internacionales).

Cuidado de la antena

Utilice solamente la antena incluida o una antena de reemplazo aprobada. Las antenas, modificaciones o accesorios no autorizados pueden dañar el teléfono y violar los reglamentos de la FCC.

Funcionamiento del teléfono

POSICIÓN NORMAL: Sostenga el teléfono como cualquier otro teléfono con la antena apuntando hacia arriba por encima de su hombro.

Sugerencias para obtener un funcionamiento más eficiente

Para que su teléfono funcione con la máxima eficiencia:

- No toque la antena innecesariamente cuando esté usando el teléfono. El contacto con la antena afecta la calidad de la llamada y puede ocasionar que el teléfono funcione a un nivel de potencia mayor que el que necesitaría de otro modo.

Manejo

Compruebe las leyes y los reglamentos referidos al uso de teléfonos inalámbricos en las áreas donde maneja. Obedezca siempre estos reglamentos. Además, si usa el teléfono mientras maneja, asegúrese de lo siguiente:

- Preste toda su atención al manejo; manejar con seguridad es su primera responsabilidad.
- Use la operación de manos libres, si la tiene.
- Salga del camino y estacionese antes de hacer o recibir una llamada si las condiciones de manejo así lo demandan.

Dispositivos electrónicos

La mayoría de los equipos electrónicos están blindados contra las señales de RF.

Sin embargo, algunos equipos electrónicos pueden no estar blindados contra las señales de RF de su teléfono inalámbrico.

Marcapasos

La Asociación de Fabricantes del Sector de la Salud recomienda mantener al menos quince (15) centímetros, o seis (6) pulgadas de distancia entre el teléfono inalámbrico portátil y el marcapasos, para evitar posibles interferencias entre ambos.

Estos consejos son coherentes con las investigaciones independientes y las recomendaciones basadas en la investigación en tecnología inalámbrica.

Las personas con marcapasos deben:

- Mantener SIEMPRE al teléfono al menos a quince centímetros (seis pulgadas) del marcapasos cuando el teléfono esté encendido.
- No deben llevar el teléfono en un bolsillo de la camisa.
- Deben usar el oído opuesto al marcapasos para reducir la posibilidad de interferencia.
- Si tiene cualquier motivo para sospechar que está ocurriendo una interferencia, apague el teléfono inmediatamente.

Audífonos

Es posible que algunos teléfonos inalámbricos digitales interfieran con algunos audífonos. En caso de tal interferencia, recomendamos que se comunique con el proveedor de servicios.

Otros dispositivos médicos

Si usa cualquier otro dispositivo médico personal, consulte al fabricante de dicho dispositivo para saber si está adecuadamente blindado contra la energía de RF externa. Su médico puede ayudarlo a obtener esta información.

Centros de atención médica

Apague el teléfono cuando se encuentre en instalaciones de atención médica siempre que haya letreros que lo soliciten. Los hospitales o las instalaciones de atención médica pueden emplear equipos que podrían ser sensibles a la energía de RF externa.

Vehículos

Las señales de RF pueden afectar a los sistemas electrónicos mal instalados o blindados de manera inadecuada en los vehículos automotores.

Compruebe con el fabricante o con su representante respecto de su vehículo.

También debe consultar al fabricante si existe algún equipo que se le haya agregado a su vehículo.

Instalaciones con letreros

Apague el teléfono en cualquier instalación donde haya letreros que lo soliciten.

Aviones

Los reglamentos de la FCC prohíben el uso de teléfonos en el aire. Apague el teléfono antes de abordar un avión.

Áreas de explosivos

Para evitar la interferencia con operaciones de cargas explosivas, apague el teléfono cuando esté en un "área de explosiones" o en áreas con letreros que indiquen: "Apague las radios de dos vías". Obedezca todos los letreros e instrucciones.

Atmósfera potencialmente explosiva

Apague el teléfono cuando esté en un área con una atmósfera potencialmente explosiva y obedezca todos los letreros e instrucciones. En esos lugares, las chispas podrían ocasionar una explosión o un incendio y, como consecuencia, lesiones o incluso la muerte.

Por lo general, las áreas con una atmósfera potencialmente explosiva están claramente marcadas, pero no siempre. Entre las áreas potencialmente peligrosas están las siguientes:

Áreas de abastecimiento de combustible (como las gasolineras), áreas bajo cubierta en embarcaciones, instalaciones para transferencia o almacenamiento de productos químicos, vehículos que usan gas de petróleo licuado (como propano o butano), áreas donde el aire contiene sustancias o partículas químicas (como granos, polvo o polvillos metálicos) y cualquier otra área donde normalmente se le indicaría que apague el motor del vehículo.

Para vehículos equipados con bolsas de aire

Las bolsas de aire se inflan con gran fuerza. No coloque objetos en el área que está sobre la bolsa de aire o donde se activa, incluidos los equipos inalámbricos, ya sean instalados o portátiles.

Pueden producirse lesiones graves si el equipo inalámbrico está mal instalado en el auto cuando se infla la bolsa de aire.

Información de seguridad

Lea y revise la siguiente información para usar el teléfono de manera segura y adecuada, y para evitar daños.

Además, después de leer la guía del usuario, manténgala siempre en un lugar accesible.

Seguridad del cargador, el adaptador y la batería

- El cargador y el adaptador están diseñados solo para ser usados en interiores.
- Deseche la batería correctamente o llévela a su proveedor de servicios inalámbricos para que sea reciclada.
- La batería no necesita estar totalmente descargada para cargarse.
- Use solo cargadores aprobados por LG y fabricados específicamente para el modelo del teléfono, ya que están diseñados para maximizar la vida útil de la batería.
- No la desarme ni le provoque un cortocircuito.
- Mantenga limpios los contactos metálicos de la batería.
- Reemplace la batería cuando ya no tenga un desempeño aceptable. La batería puede recargarse varios cientos de veces antes de necesitar ser reemplazada.
- Cargue la batería después de períodos prolongados sin usarla para maximizar su vida útil.
- La vida útil de la batería dependerá de los patrones de uso y las condiciones medioambientales.
- El uso intensivo de la luz de fondo, el navegador y la conexión de datos móviles afectan la vida útil de la batería y los tiempos de conversación y espera.
- La función de autoprotección interrumpe el funcionamiento del teléfono cuando se encuentra en un estado anormal. En este caso, extraiga la batería del teléfono, vuelva a instalarla y encienda el teléfono.

Peligros de explosión, descargas eléctricas e incendio

- No coloque el teléfono en un lugar expuesto a exceso de polvo, y mantenga la distancia mínima necesaria entre el cable de alimentación y las fuentes de calor.
- Desenchufe el cable de alimentación antes de limpiar el teléfono y limpie el conector de alimentación siempre que esté sucio.
- Al usar el conector de alimentación, asegúrese de que esté conectado firmemente. De lo contrario, puede sobrecalentarse y provocar un incendio.
- Si se coloca el teléfono en un bolsillo o bolso sin cubrir el receptáculo (clavija del conector de alimentación), los artículos metálicos (como las monedas, clips o bolígrafos) pueden provocar un cortocircuito. Siempre cubra el receptáculo cuando no se esté usando.
- No le provoque un cortocircuito a la batería. Los elementos metálicos como monedas, clips o bolígrafos en el bolsillo o bolso, al moverse, pueden causar un cortocircuito en las terminales + y – de la batería (las tiras de metal de la batería). El cortocircuito de las terminales podría dañar la batería y ocasionar una explosión.

Aviso general

- Usar una batería dañada o introducirla en la boca puede causar graves lesiones.
- No coloque el teléfono en la proximidad de elementos con componentes magnéticos, como tarjetas de crédito, tarjetas telefónicas, libretas de banco o boletos de metro. El magnetismo del teléfono puede dañar los datos almacenados en la cinta magnética.
- Hablar por el teléfono durante un período de tiempo prolongado puede reducir la calidad de la llamada, debido al calor generado durante el uso.
- Cuando el teléfono no se use durante mucho tiempo, almacénelo en un lugar seguro con el cable de alimentación desconectado.
- Usar el teléfono cerca de un equipo receptor (como un televisor o radio) puede provocar interferencia.

- No use el teléfono si la antena está dañada. Si una antena dañada toca la piel, puede causar una ligera quemadura. Comuníquese con un Centro de Servicio Autorizado LG para que reemplacen la antena dañada.
- No sumerja el teléfono en agua. Si esto ocurre, apáguelo de inmediato y extraiga la batería. Si el teléfono no funciona, llévelo a un Centro de Servicio Autorizado LG.
- La fuente de alimentación contiene elementos que pueden ser dañinos para la salud, si los componentes se manipulan directamente. Si esto ocurre, recomendamos lavarse las manos inmediatamente.
- No pinte el teléfono.
- Los datos guardados en el teléfono se pueden borrar al utilizarlo de manera incorrecta, al reparar el hardware o al actualizar el software.
- Realice una copia de respaldo de los números de teléfono importantes (también podrían borrarse los tonos, mensajes de texto o de voz, imágenes y videos). El fabricante no se hace responsable de los daños ocasionados por la pérdida de datos.
- Cuando esté en lugares públicos, puede establecer el tono en vibración para no molestar a otras personas.
- No encienda ni apague el teléfono cerca del oído.
- Las reparaciones cubiertas por la garantía, según lo considere LG, pueden incluir piezas de repuesto o paneles que sean nuevos o reacondicionados, siempre que cuenten con la misma funcionalidad que las piezas que se reemplazarán.

Temperatura ambiente

- Utilice el teléfono a temperaturas entre 0 °C y 40 °C si es posible. La exposición de su teléfono a temperaturas extremadamente altas o bajas puede resultar en daños, o incluso explosiones.



Funciones que le encantarán

Disparo por gestos

La función Disparo por gestos le permite tomar una foto con la cámara frontal haciendo un gesto con su mano.

Para tomar una foto con un gesto

Existen dos métodos para utilizar la función Disparo por gestos.

- Levante la mano con la palma abierta hasta que la cámara frontal la detecte y aparezca un cuadrado en la pantalla. Luego, cierre su mano en un puño para iniciar el temporizador, lo que le permitirá prepararse.

O bien

- Levante la mano en un puño cerrado hasta que la cámara frontal la detecte y aparezca un cuadrado en la pantalla. Luego, abra el puño para iniciar el temporizador, lo que le permitirá prepararse.

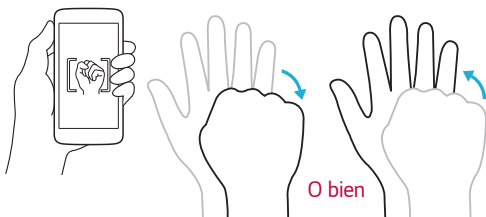

KnockON

La función **KnockON** le permite tocar dos veces la pantalla para apagarla o encenderla fácilmente.

Cómo encender la pantalla

Toque dos veces el centro de la pantalla de bloqueo para encender la pantalla.

Desbloquee la pantalla para navegar por el dispositivo.

Cómo apagar la pantalla

Toque dos veces un área vacía de la pantalla principal.

La pantalla se apagará.

NOTA:

- Para un mejor rendimiento del reconocimiento, toque en el centro de la pantalla, pero no en la parte inferior o en la parte superior de la pantalla.

Knock Code

La función Knock Code le permite crear su propio código de desbloqueo mediante una combinación de toques en la pantalla. Puede acceder a la pantalla principal directamente cuando la pantalla está apagada tocando la misma secuencia en la pantalla.

NOTA:

- Si ingresa un Knock Code incorrecto 5 veces, aparecerá la pantalla de inicio de sesión de su cuenta Google o la pantalla de ingreso de su PIN de seguridad.
- Utilice la punta del dedo, no la uña, para tocar la pantalla para activarla y desactivarla.

Configuración de la función Knock Code

1 Toque  >  >  > **Seguridad** > **Bloqueo de pantalla** > **Knock Code**.

2 Toque los cuadrados en un patrón para fijar su Knock Code. El patrón del Knock Code puede ser de 3 a 8 toques.

Desbloquear la pantalla con el Knock Code

Cuando se apague la pantalla, puede desbloquearla si toca el patrón de Knock Code que ya estableció.



Básico

Accesorios

Estos accesorios están disponibles para usarse con el dispositivo.

- Cargador
- Guía de inicio rápido
- Auricular estereofónico
- Cable USB
- Batería

NOTA:

- Los artículos descritos anteriormente pueden ser opcionales.
- Utilice siempre accesorios LG originales. Los elementos incluidos están diseñados únicamente para este dispositivo, y podrían no ser compatibles con otros dispositivos.
- Los elementos suministrados con el dispositivo y todos los accesorios disponibles pueden variar según la región o el proveedor de servicios.

Diseño del dispositivo

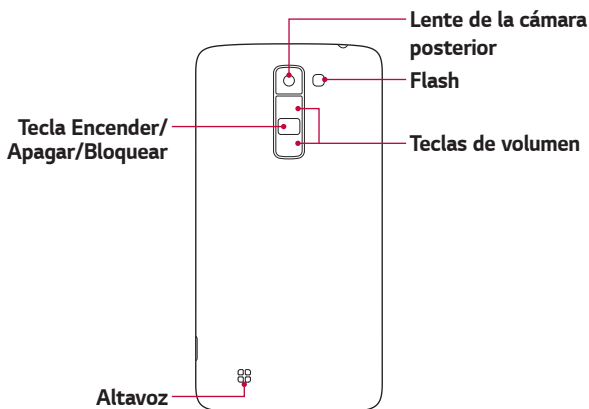
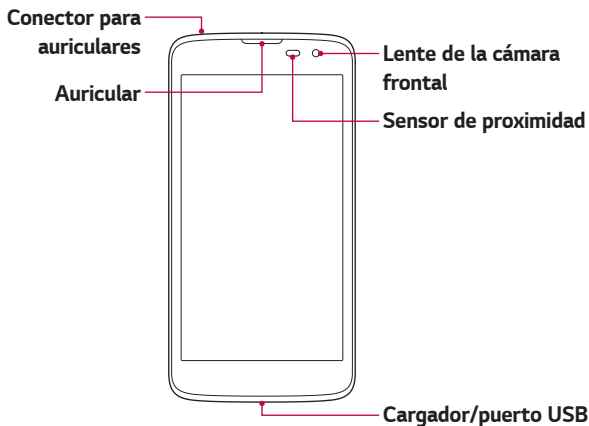

Tecla Encender/ Apagar/Bloquear	<ul style="list-style-type: none"> · Apague o encienda el dispositivo manteniendo pulsada esta tecla. · Presiónela brevemente para encender/apagar la pantalla.
Teclas de volumen	<p>Mientras la pantalla está apagada:</p> <ul style="list-style-type: none"> · Mantenga presionadas las teclas de volumen (Tecla Subir volumen o Bajar volumen) para iniciar la Cámara. <p>En la pantalla principal:</p> <ul style="list-style-type: none"> · Controlan el volumen del timbre. <p>Durante una llamada:</p> <ul style="list-style-type: none"> · Controlan el volumen del auricular. <p>Durante la reproducción de un archivo multimedia:</p> <ul style="list-style-type: none"> · Controlan el volumen del audio o video.

-  **NOTA: Sensor de proximidad**
- Cuando reciba o realice llamadas, el sensor de proximidad apagará automáticamente la luz de fondo y bloqueará la pantalla táctil al detectar cuando el teléfono está cerca del oído. Esto aumenta la vida útil de la batería y evita que active accidentalmente la pantalla táctil durante las llamadas.

-  **¡ADVERTENCIA!**
- Si coloca un objeto pesado sobre el teléfono o se sienta sobre él, se pueden dañar la pantalla LCD y las funciones de la pantalla táctil. No cubra el sensor de proximidad con protectores de pantalla o cualquier otro tipo de película protectora. Eso puede hacer que el sensor funcione mal.

Encender y apagar el dispositivo

Encender el teléfono

Presione y mantenga la **Tecla Encender/Apagar/Bloquear** de la parte posterior del dispositivo durante un par de segundos, hasta que la pantalla se encienda.

Apagar el teléfono

- 1 Presione y mantenga la **Tecla Encender/Apagar/Bloquear** de la parte posterior del dispositivo hasta que aparezca el menú Opciones del dispositivo.
- 2 Toque **Apagar** > **OK** para confirmar que desea apagar el dispositivo.

Instalación de la tarjeta SIM y la batería

Inserte la tarjeta SIM que le ha proporcionado el proveedor de servicios de telefonía móvil y la batería incluida.

¡ADVERTENCIA!

- No inserte una tarjeta de memoria en la ranura para tarjeta SIM. Si hay una tarjeta de memoria alojada en la ranura para tarjeta SIM, lleve el dispositivo a un Centro de Servicio LG para que la extraigan.

NOTA:

- Solo las tarjetas nano-SIM funcionan con el dispositivo.

- 1 Para retirar la tapa posterior, sostenga el dispositivo firmemente en una mano. Con la otra mano, retire la tapa posterior con el pulgar como se muestra en la imagen.

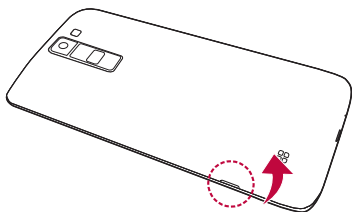

- 2 Deslice la tarjeta SIM en la ranura para tarjeta SIM como se muestra en la imagen. Asegúrese de que el área de contacto dorada de la tarjeta quede hacia abajo.

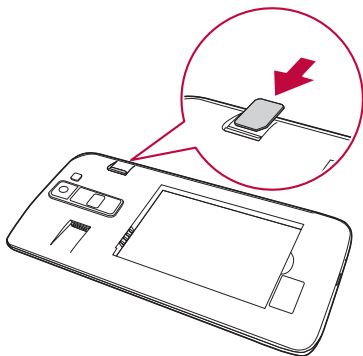

3 Inserte la batería.

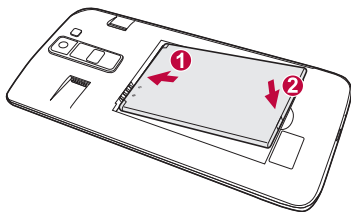

4 Para volver a colocar la tapa en el dispositivo, alinee la tapa posterior con el compartimiento de la batería y presiónela hasta que encaje en su sitio.

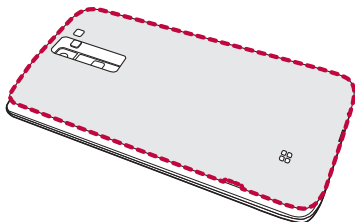

Cargar la batería

Cargue la batería antes de usarla por primera vez. Use el cargador para cargar la batería. También puede utilizarse una computadora para cargar la batería si conecta el dispositivo a ella con el cable USB.

⚠ ¡ADVERTENCIA!

- Use solo cargadores, baterías y cables aprobados por LG. Si utiliza cargadores, baterías o cables no aprobados, puede causar un retraso en la carga de la batería. O esto puede provocar una explosión de la batería o daño al dispositivo, lo que no está cubierto por la garantía.

El conector del cargador se encuentra en la parte inferior del teléfono. Inserte el cargador y conéctelo a un tomacorriente.

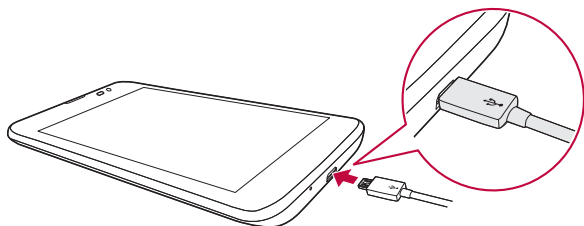

NOTA:

- No abra la tapa posterior mientras se carga el dispositivo.

Optimizar la vida útil de la batería

Puede prolongar la vida útil de la batería si desactiva las características que no necesite ejecutar constantemente en segundo plano. Puede controlar la forma en que las aplicaciones y los recursos consumen la energía de la batería.

Extender la vida útil de la batería del dispositivo

- Desactive las comunicaciones de radio cuando no las esté usando. Si no usa Wi-Fi, Bluetooth® o GPS, desactívelos.
- Disminuya el brillo de la pantalla y fije un límite de tiempo de pantalla más corto.
- Desactive la sincronización automática de Gmail, Calendario, Contactos y otras aplicaciones.
- Algunas de las aplicaciones descargadas pueden consumir energía de la batería.
- Al utilizar aplicaciones descargadas, verifique el nivel de carga de la batería.

Insertar la tarjeta de memoria

Dependiendo del fabricante y el tipo de la tarjeta de memoria, algunas tarjetas de memoria podrían no ser compatibles con su dispositivo.

¡ADVERTENCIA!

- Es posible que algunas tarjetas de memoria no sean totalmente compatibles con el dispositivo. Si utiliza una tarjeta incompatible, podría dañar el dispositivo o la tarjeta de memoria, o los datos almacenados en ella.

NOTA:

- Si escribe y borra datos con demasiada frecuencia, se reducirá la vida útil de las tarjetas de memoria.

- 1 Retire la tapa posterior.
- 2 Inserte una tarjeta de memoria con los contactos dorados orientados hacia abajo.

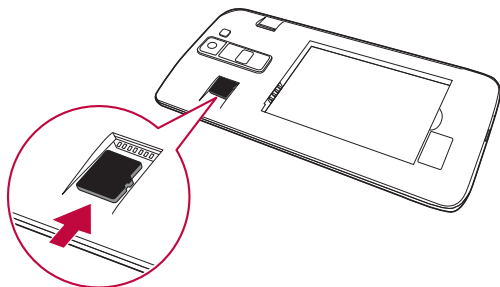

- 3 Vuelva a colocar la tapa posterior.

Extracción de la tarjeta de memoria

Antes de extraer la tarjeta de memoria, desactívela por seguridad.

1 Toque  >  > **Almacenamiento** > **Desactivar la MicroSD.**

2 Quite la tapa posterior y saque la tarjeta de memoria.

¡ADVERTENCIA!

- No extraiga la tarjeta de memoria mientras el dispositivo está transfiriendo información o accediendo a ella. Este comportamiento puede causar la pérdida o el daño de los datos, o puede dañar la tarjeta de memoria o el dispositivo. LG no se responsabiliza por pérdidas que se produzcan por el abuso o el uso indebido de las tarjetas de memoria, incluida la pérdida de datos.

Sugerencias sobre la pantalla táctil

A continuación, se muestran algunos consejos sobre cómo navegar por el dispositivo.

NOTA:

- No ejerza demasiada presión; la pantalla táctil es lo suficientemente sensible para detectar un toque suave, pero firme.
- Utilice la punta del dedo para tocar la opción deseada. Tenga cuidado de no tocar otros botones.

Touch o presionar

Toque para activar el elemento, enlace, atajo o letra elegidos en el teclado en pantalla.

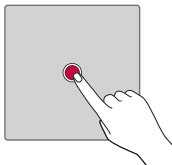

Tocar y mantener presionado

Toque y mantenga presionado un elemento en la pantalla sin levantar el dedo hasta que ocurra una acción.

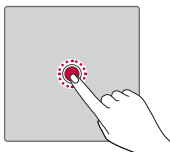

Arrastrar

Toque y mantenga presionado un elemento por un momento y, a continuación, sin levantar el dedo, muévalo por la pantalla hasta encontrar la ubicación de destino que desea usar. Puede arrastrar elementos en la Pantalla principal para reubicarlos.

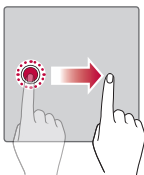

Desplazar o Deslizar

Para desplazar o deslizar, mueva con rapidez el dedo por la superficie de la pantalla, sin detenerse cuando toca la pantalla por primera vez (de lo contrario, arrastrará el elemento en vez de desplazarlo o deslizarlo).

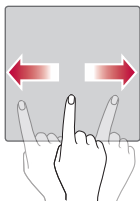

Tocar dos veces

Toque dos veces para ampliar una página web o un mapa.

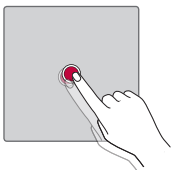

Acercar o alejar la imagen

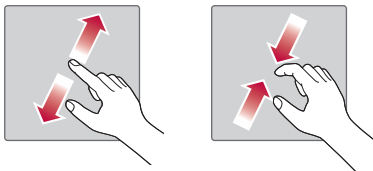

Utilice los dedos índice y pulgar juntándolos y separándolos para acercar o alejar la imagen cuando utilice el navegador, Mapas o examine fotografías.





Ajustes de la cuenta de Google

La primera vez que abra una aplicación de Google en el dispositivo, se le solicitará que inicie sesión con su Cuenta Google. Si no tiene una cuenta de Google, se le pedirá que cree una.

Crear una cuenta de Google

- 1 Toque  >  >  > **Cuentas**.
- 2 Toque **Agregar cuenta** > **Google** > **O crear una cuenta nueva**.
- 3 Ingrese su nombre y apellido, y toque **SIGUIENTE**.
- 4 Ingrese un nombre de usuario y toque **SIGUIENTE**. El dispositivo se comunicará con los servidores de Google y comprobará la disponibilidad del nombre de usuario.
- 5 Ingrese su contraseña y toque **SIGUIENTE**.
- 6 Luego, siga las instrucciones e ingrese la información obligatoria y opcional sobre la cuenta. Espere mientras el servidor crea su cuenta.

Iniciar sesión en la cuenta de Google

- 1 Toque  >  >  > **Cuentas**.
- 2 Toque **Agregar cuenta** > **Google**.
- 3 Ingrese su e-mail y toque **SIGUIENTE**.
- 4 Ingrese su contraseña y toque **SIGUIENTE**.
- 5 Después de iniciar sesión, puede usar Gmail y aprovechar los servicios de Google.



Después de iniciar sesión, el dispositivo se sincronizará con servicios de Google tales como Gmail, Contactos y Calendario. También puede usar Maps, descargar aplicaciones de Play Store, realizar copia de respaldo de la configuración en los servidores de Google y aprovechar otros servicios de Google en su dispositivo.

Bloquear y desbloquear el dispositivo

Si presiona la tecla **Encender/Apagar/Bloquear** se apaga la pantalla y se coloca el dispositivo en modo de bloqueo. El dispositivo se bloquea de forma automática si no se usa durante un período especificado. De esta forma, se evita que las teclas se toquen por accidente y se ahorra batería. Para desbloquear el dispositivo, presione la tecla **Encender/Apagar/Bloquear** y deslice la pantalla hacia cualquier dirección.

Cómo cambiar el método de bloqueo de pantalla

Puede cambiar la manera en que bloquea la pantalla para evitar que otras personas accedan a su información personal.

- 1 Toque  >  >  > **Seguridad** > **Bloqueo de pantalla**.
- 2 Seleccione el bloqueo de pantalla deseado entre Ninguno, Deslizar, Patrón, Knock Code, PIN y Contraseña.



NOTA:

- Cree una Cuenta Google antes de establecer un patrón de desbloqueo y recuerde el PIN de seguridad que haya ingresado mientras crea el patrón de bloqueo.

Smart Lock

Puede usar Smart Lock para que desbloquear el dispositivo sea más fácil. Puede ajustarlo para mantener el dispositivo desbloqueado cuando tiene un dispositivo Bluetooth confiable conectado a él, cuando está en una ubicación familiar, como su casa o su trabajo, o cuando reconoce su cara.

Cómo configurar Smart Lock

- 1 Toque  >  >  > **Seguridad** > **Smart Lock**.
- 2 Antes de agregar dispositivos de confianza, lugares de confianza o una cara de confianza, tiene que configurar un bloqueo de pantalla (Patrón, Knock Code, PIN o Contraseña).

Pantalla principal

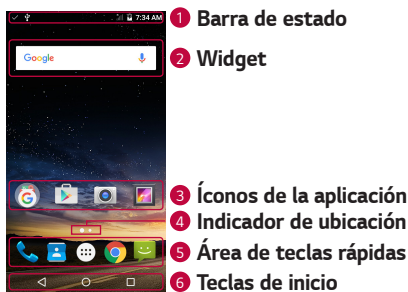

La pantalla principal es el punto de partida para muchas aplicaciones y funciones. Le permite agregar elementos como atajos a aplicaciones y widgets de Google para darle acceso instantáneo a la información y las aplicaciones. Es la página predeterminada y accesible desde cualquier menú al tocar .

Características de la pantalla principal



- 1 Barra de estado:** Muestra la información del estado del dispositivo, lo que incluye la hora, la intensidad de la señal, el estado de la batería y los íconos de notificación.
- 2 Widget:** Los widgets son aplicaciones a las que se puede acceder a través de la pantalla de aplicaciones o de la pantalla principal. A diferencia de un atajo, un Widget puede funcionar como una aplicación en pantalla.
- 3 Íconos de aplicaciones:** Toque un ícono (aplicación, carpeta, etc.) para abrirlo y usarlo.
- 4 Indicador de ubicación:** Indica cuál pantalla está viendo actualmente.
- 5 Área de teclas rápidas:** Brinda acceso con un solo toque a la función desde cualquier pantalla.

6 Teclas de inicio

 Tecla Volver	Vuelve a la pantalla anterior. También cierra elementos emergentes como los menús, los diálogos y el teclado en pantalla.
 Tecla de inicio	Vuelve a la pantalla de inicio desde cualquier pantalla.
 Tecla Aplicaciones recientes	Muestra las aplicaciones usadas recientemente.

Ver otros paneles de la pantalla principal

El sistema operativo ofrece otros paneles de pantalla principal para ofrecer más espacio para agregar íconos, widgets y más.

- Deslice el dedo hacia la izquierda o derecha por la pantalla principal para acceder a pantallas adicionales.

Volver a las aplicaciones usadas recientemente

Es fácil realizar varias tareas con Android; puede mantener más de una aplicación en ejecución al mismo tiempo. No es necesario salir de una aplicación para abrir otra. Use y alterne entre varias aplicaciones abiertas. Android administra cada aplicación, ya que las detiene e inicia según sea necesario, para garantizar que las aplicaciones inactivas no consuman recursos innecesariamente.

- 1 Toque . Aparecerá una lista de aplicaciones recientemente utilizadas.
- 2 Toque la aplicación a la que desea acceder. Esta acción no detiene la ejecución de la aplicación anterior en el segundo plano. Asegúrese de tocar para salir de una aplicación luego de usarla.
 - Para cerrar una aplicación de la lista de aplicaciones recientes, deslice la vista previa de la aplicación a la izquierda o a la derecha.

Personalización de la pantalla de inicio

Para personalizar su pantalla principal, agregue aplicaciones y widgets, y cambie los fondos de pantalla.

Agregar elementos en la pantalla principal

- 1 Toque y mantenga presionada la parte vacía de la pantalla principal.
- 2 En la parte inferior de la pantalla, aparecerán varios menús, seleccione el de su preferencia y escoja el elemento que desea agregar. El elemento aparecerá agregado en la pantalla de inicio.
- 3 Arrástrelo a la ubicación que desea y levante el dedo.

NOTA:

- Para agregar un icono de una aplicación a la Pantalla principal desde el menú Aplicaciones, toque y mantenga presionada la aplicación que desea agregar.

Cómo eliminar un elemento de la pantalla principal

En el menú Aplicaciones, toque y mantenga el ícono que desea quitar y arrástrelo hacia **X** **Borrar**.

Cómo eliminar una aplicación del área de teclas rápidas

En la pantalla Aplicaciones o en la pantalla principal, toque y mantenga el ícono de una aplicación y arrástrelo al área de teclas rápidas. Luego, suéltelo en la ubicación deseada.

Cómo eliminar una aplicación del área de teclas rápidas

Mantenga presionada la tecla rápida que desea y arrástrela hacia **X** **Borrar**.

NOTA:

- La **tecla Aplicaciones**  no se puede eliminar.

Panel de notificaciones

Las notificaciones le alertan sobre la llegada de nuevos mensajes, eventos del calendario y alarmas, así como sobre eventos en curso, como cuando se encuentra en una llamada.

Cómo abrir el panel de notificaciones

Deslice la pantalla hacia abajo desde la barra de estado para abrir el panel de notificaciones. Para cerrar el panel de notificaciones, deslice la pantalla hacia arriba o toque .

Área de
ajustes
rápidos **1**

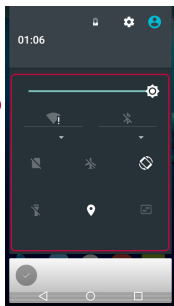

2 Notificaciones

3 Borrar

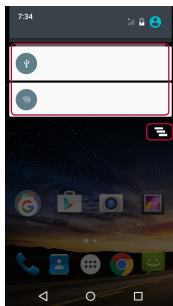

- 1** Toque cada tecla del área de ajustes rápidos para activarla o desactivarla.
- 2** Se muestran las notificaciones actuales, cada una con una breve descripción. Toque una notificación para verla.
- 3** Toque para borrar todas las notificaciones.

Cuando llega una notificación, su ícono aparece en la parte superior de la pantalla. Los iconos de las notificaciones pendientes aparecen a la izquierda, y los iconos del sistema, como Wi-Fi y carga de batería, se muestran a la derecha.

Íconos indicadores en la Barra de estado

Los íconos indicadores aparecen en la barra de estado en la parte superior de la pantalla, para informar sobre llamadas perdidas, nuevos mensajes, eventos del calendario, estado del dispositivo y más.

Íconos de notificación

Íconos de estado



Los íconos que aparecen en la parte superior de la pantalla proporcionan información sobre el estado del dispositivo. Los íconos que aparecen en la tabla siguiente son algunos de los más comunes.

Ícono	Descripción	Ícono	Descripción
	No hay señal de red disponible		Se está reproduciendo una canción en este momento
	Modo avión activado		Modo de vibración activado
	Conectado a una red Wi-Fi		Batería completamente cargada
	Auricular conectado		Se está cargando la batería
	Llamada perdida		El dispositivo está conectado a la PC mediante el cable USB
	Bluetooth activado		Descargando datos
	Hay una alarma establecida		Cargando datos
	Nuevo mensaje de texto o multimedia		GPS activado
	El punto de acceso Wi-Fi se encuentra activado		

 **NOTA:**

- La ubicación del ícono en la barra de estado puede ser distinto según la función o el servicio.
- Las opciones disponibles pueden variar según la región o el proveedor de servicios.

Capturas de pantalla



Presione y mantenga presionadas la **tecla Bajar volumen** y la **tecla Encender/Apagar/Bloquear** al mismo tiempo durante 2 segundos para realizar una captura de pantalla de la pantalla actual.

Para ver la imagen capturada, toque  >  >  > carpeta **Captura de pantalla**.

Teclado en pantalla

Para escribir texto, use el teclado en pantalla. El teclado en pantalla aparece cuando se toca un campo de entrada de texto disponible.

Usar el teclado e ingresar texto

Ícono	Descripción
	Toque esta tecla una vez para poner en mayúscula la próxima letra que escriba. Tóquela dos veces para que todas las letras se pongan en mayúscula.
	Toque esta tecla para introducir un espacio.
	Toque esta tecla para borrar el carácter anterior.

Ingresar caracteres especiales

El teclado en pantalla le permite ingresar caracteres especiales.

Por ejemplo, para introducir "á", mantenga presionada la tecla "a" hasta que el menú emergente aparezca y muestre los caracteres especiales relacionados. Sin levantar el dedo, arrástrelo hasta el carácter especial que desee. Una vez que esté resaltado, levante el dedo.

Transferir datos entre una PC y el dispositivo

Puede copiar o mover datos entre una PC y el dispositivo.

Transferencia de datos con conexión USB

- 1 Conecte el dispositivo a una PC con el cable USB que viene con el dispositivo.
- 2 Abra el panel de notificaciones, toque el tipo de conexión actual y seleccione **Dispositivo multimedia (MTP)**.
- 3 Aparecerá una ventana en su PC, que le permitirá transferir los datos deseados.

NOTA:

- Se debe instalar el controlador de la plataforma Android de LG en su PC para poder detectar el dispositivo.
- Verifique los requisitos para utilizar **Dispositivo multimedia (MTP)**.

Elementos	Requisitos
SO	Microsoft Windows XP SP3, Vista o superior
Versión del Reproductor de Windows Media	Reproductor de Windows Media 10 o superior



Aplicaciones

Instalación o desinstalación de aplicaciones

Play Store le permite examinar y buscar aplicaciones gratuitas y pagas.

Para abrir la aplicación Play Store



Toque  >  > .

Para abrir una pantalla con detalles acerca de una aplicación

En cualquier momento, mientras explora en Play Store, toque una aplicación para abrir su pantalla de detalles.

La pantalla de detalles de la aplicación incluye una descripción, clasificaciones, comentarios e información acerca de la aplicación. En esta pantalla, puede descargar, instalar, desinstalar, clasificar la aplicación y mucho más.





Para desinstalar aplicaciones

- 1 Toque  >  >  > **Aplicaciones**.
- 2 Cuando aparezcan todas las aplicaciones, deslice la pantalla y seleccione la aplicación que desee desinstalar.
- 3 Toque **DESINSTALAR**.

Llamadas

Puede disfrutar de llamadas claras en toda la región.

Realización de una llamada

- 1 Toque  >  > .
- 2 Ingrese el número con el marcador. Para borrar un dígito, toque .

3 Después de introducir el número deseado, toque  para realizar la llamada.

4 Para terminar la llamada, toque .

 **NOTA:**

- Para introducir "+" para realizar llamadas internacionales, mantenga presionada la tecla .



Llamar a los contactos

1 Toque  >  > .

2 Desplácese por la lista de contactos. También puede ingresar el nombre del contacto tocando el ícono de búsqueda en la parte superior derecha de la pantalla.

3 En la lista que aparece, toque el contacto que desea llamar.

Responder y rechazar una llamada

- Deslice  hacia la derecha para contestar una llamada recibida.
- Deslice  hacia la izquierda para rechazar una llamada recibida.

Hacer una segunda llamada

1 Durante la primera llamada, toque  > **Agregar llamada** e ingrese el número.

2 Toque . Ambas llamadas se muestran en la pantalla de llamada. La primera llamada se bloquea y queda en espera.

3 Toque el número que aparece para alternar entre las llamadas. O bien toque  > **Unir llamadas** para iniciar una llamada de conferencia.

4 Para cancelar llamadas, toque .

 **NOTA:**

- Se le cobra cada llamada que realice.

Ver los registros de llamadas

- 1 Toque  >  > pestaña **REGISTROS**.
- 2 Vea una lista de todas las llamadas realizadas, recibidas o perdidas.

Cambiar la configuración de llamadas





Puede configurar los ajustes de llamada, como el desvío de llamada, así como otras funciones especiales ofrecidas por su operadora.

- 1 Toque  > .
- 2 Toque  > **Ajustes** > **General** y configure las opciones deseadas.





Contactos

Puede agregar contactos al dispositivo y sincronizarlos con los contactos de la cuenta de Google u otras cuentas que sean compatibles con la sincronización de contactos.

Buscar un contacto

- 1 Toque  >  > .
- 2 Toque  e ingrese el nombre del contacto con el teclado. Las coincidencias se muestran mientras comienza a escribir.



Agregar un nuevo contacto

- 1 Toque  >  > .
- 2 Introduzca el número del nuevo contacto.
- 3 Toque  > **Agregar a contactos** > **Crear contacto nuevo**.
- 4 Seleccione donde almacenar el contacto y luego ingrese la información deseada para el contacto.
- 5 Toque  para guardar.



Contactos favoritos

Puede clasificar contactos frecuentemente llamados como favoritos.







Agregar un contacto a los favoritos

- 1 Toque  >  > .
- 2 Toque un contacto para ver sus detalles. Esta opción solo estará disponible para los contactos guardados en el Teléfono o en una cuenta Google.
- 3 Toque la estrella ubicada arriba a la derecha de la pantalla. La estrella se vuelve blanca.

Eliminar un contacto de la lista de favoritos

- 1 Toque  >  >  > pestaña **FAVORITOS**.
- 2 Escoja un contacto para ver sus detalles. Esta opción solo estará disponible para los contactos guardados en el Teléfono o en una cuenta Google.
- 3 Toque la estrella blanca en la esquina superior derecha de la pantalla. Se eliminará el contacto de sus favoritos.

Crear un grupo

- 1 Toque  >  > .
- 2 Toque  > **Grupos** > .
- 3 Seleccione donde desea crear y luego ingrese un nombre para el nuevo grupo.
- 4 Toque  y elija contactos que desea agregar al grupo. A continuación, toque **OK** arriba a la derecha.
- 5 Toque  para guardar el grupo.

NOTA:

- Si borra un grupo, los contactos asignados a ese grupo no se perderán. Permanecerán en la lista de contactos.
- Es necesario que los contactos estén almacenados en la memoria del teléfono, para poder realizar los cambios anteriormente descritos.

Mensajes

El dispositivo combina mensajes de texto y multimedia en un único menú intuitivo y fácil de usar.

NOTA:

- Es posible que le cobren algún cargo por cada mensaje que envíe. Consulte con su proveedor de servicios.

Enviar un mensaje

1 Toque  >  > .

2 Toque  y luego seleccione una o más entradas de la lista de contactos.

O bien

Ingrese el nombre de un contacto o un número de contacto en el campo **Ingresar nombre o número**. Al introducir el nombre del contacto, aparecerán los contactos coincidentes. Puede tocar un destinatario sugerido y agregar más de un contacto.

3 Toque el campo **Ingresar mensaje de texto** y comience a introducir el mensaje.

4 Toque  para abrir el menú de opciones. Elija cualquiera de las opciones disponibles.

5 Toque  para adjuntar el archivo que desee compartir con el mensaje.

6 Toque  para enviar el mensaje.

Vista de conversación

Los mensajes que intercambie con otra persona aparecen en orden cronológico para que pueda ver y buscar de forma conveniente sus conversaciones.

Cambiar la configuración de mensajes

Los ajustes de mensajes del dispositivo están predefinidos para que pueda enviar mensajes inmediatamente. Puede cambiar los ajustes según sus preferencias.

- Toque  >  >  > **Ajustes.**

Cámara

Puede usar la cámara o videocámara para tomar fotos y grabar videos para compartirlos.







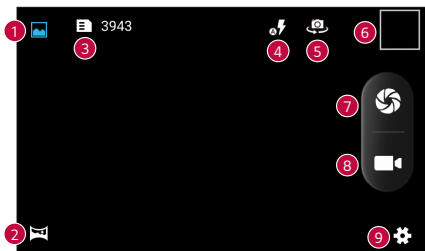

- Toque  >  > .

Cómo tomar una foto

- 1 Encuadre la imagen en la pantalla.
- 2 El cuadrado que aparece alrededor del sujeto u objeto indica que la cámara realizó el enfoque.
- 3 Toque  para tomar una foto. La imagen se guardará automáticamente en Galería.

Opciones de la cámara en el visor







1		Toque para tomar un disparo normal.
2		Toque para tomar una fotografía panorámica.
3		Indica la cantidad de imágenes que pueden tomarse y almacenarse según el tamaño de la imagen actual.
4		Toque para administrar el flash de la cámara.
5		Toque esta opción para alternar entre el lente de la cámara frontal y el lente de la cámara posterior.
6		Toque para visualizar la última foto o video que grabó.
7		Toque para tomar una foto.
8		Toque para comenzar a grabar.
9		Toque para abrir el menú de ajustes de la cámara.

NOTA:





- Asegúrese de limpiar la tapa protectora del lente con un paño de microfibra antes de tomar fotos. Si la tapa del lente tiene manchas de dedos, es posible que las imágenes queden borrosas y con un efecto de "aureola".

Mientras visualiza una foto

Toque la miniatura de la imagen en la pantalla para ver la última foto que tomó.



	Toque para editar la foto.
	Toque para abrir las opciones disponibles para compartir.
	Toque para adjuntar a su mensaje.
	Toque para acceder a más opciones.

Cómo grabar un video

- 1 Toque  >  > .
- 2 Encadre la imagen en la pantalla.
- 3 Toque  para iniciar la grabación del video. La duración de la grabación aparece en la parte inferior de la pantalla.

NOTA:

- Toque  para tomar fotos mientras graba videos.



- 4 Toque  para pausar la grabación. Para reanudar la grabación, toque .

O bien

Toque  para detener la grabación. El video se grabará automáticamente en la Galería.



Mientras visualiza un video

Toque la miniatura del video en la pantalla para ver el último video que grabó.

	Toque para abrir las opciones disponibles para compartir.
	Toque para adjuntar a su mensaje.
	Toque para acceder a más opciones.

Galería

La aplicación Galería presenta las imágenes y los videos guardados en el teléfono, incluidos los que tomó con la aplicación Cámara y los que descargó de la Web u otras ubicaciones.

- 1 Toque  >  > .
- 2 Toque un álbum para abrirlo y ver su contenido. Las fotos y los videos en el álbum se muestran en orden cronológico.
- 3 Toque una imagen en un álbum para verla.

NOTA:

- Según el software instalado, es posible que algunos formatos de archivo no sean compatibles.
- Es posible que algunos archivos no se reproduzcan correctamente debido a su codificación.
- Si el tamaño del archivo excede el espacio de memoria disponible, es posible que ocurra un error al abrir los archivos.

Visualización de fotografías

Galería muestra sus imágenes en carpetas. Cuando una aplicación, como Correo, guarda una imagen, se crea automáticamente una carpeta de descargas para guardar la imagen. De la misma manera, tomar una captura de pantalla crea automáticamente la carpeta de Capturas de pantalla.

Las imágenes se muestran por fecha de creación. Seleccione una foto para verla en pantalla completa. Deslícese hacia la izquierda o derecha para ver la imagen anterior o siguiente.

Editar fotos

Mientras ve una foto, toque .

Establecer un fondo de pantalla

Mientras visualiza una foto, toque  > **Establecer imagen como** para establecer la imagen como fondo de pantalla o asignársela a un contacto.

Cómo acercar o alejar una imagen

Use uno de los métodos siguientes para acercar una imagen:







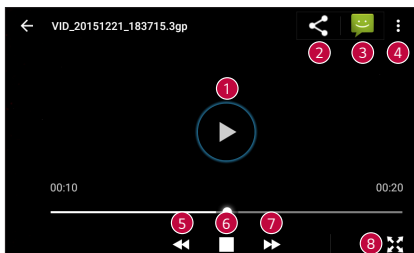

- Toque dos veces en cualquier lugar para acercar.
- Use el dedo índice y el pulgar en un movimiento de pinza, uniéndolos o separándolos, para alejar o acercar la imagen.

Reproducir un video

- 1 Toque  >  > .
- 2 Seleccione el video que desea ver.

Opciones de video



1		Toque para pausar o reanudar la reproducción del video.
2		Toque para abrir las opciones disponibles para compartir.
3		Toque para adjuntar a su mensaje.
4		Toque para acceder a más opciones.
5		Toque para retroceder 3 segundos.
6		Toque esta opción para regresar al principio del video.
7		Toque para adelantar 3 segundos.
8		Toque para cambiar la relación de aspecto de la pantalla de video.

Correo

Puede usar la aplicación Correo para leer el correo de otros proveedores diferentes a Gmail.





- Toque  >  > .

Agregar una cuenta

La primera vez que abra la aplicación Correo, un asistente de configuración lo guiará para agregar una cuenta de correo. También puede agregar su cuenta de correo mediante la aplicación **Ajustes**.

- Toque  >  >  > **Cuentas** > **Agregar cuenta**.

Redactar y enviar correos

- 1 Toque .
- 2 Ingrese una dirección para el destinatario del mensaje. Al escribir el texto, se sugieren direcciones que coinciden con los contactos. Separe las diversas direcciones con punto y coma.
- 3 Toque  para abrir los campo **Cc/Cco** y así copiar u ocultar las otras direcciones de correo electrónico u otros contactos.
- 4 Toque el campo de texto e ingrese su mensaje.
- 5 Toque  para adjuntar el archivo que desea enviar con su mensaje.
- 6 Toque  para enviar el mensaje.

Cambio de los ajustes generales de un correo

- Toque  > **Ajustes** > **Ajustes generales**.



Reloj

La aplicación Reloj le entrega acceso a las funciones Alarmas, Temporizador, Reloj mundial y Cronómetro. Para acceder a estas funciones, toque las pestañas en la parte superior de la pantalla o deslice horizontalmente a través de la pantalla.

- Toque  >  > .

Alarma

La pestaña Alarma permite fijar alarmas.

- 1 Toque .
- 2 Toque  para agregar una nueva ventana.
- 3 Ajuste los parámetros según sea necesario y toque **OK**.

NOTA:

- También puede tocar una alarma existente para editarla.



Reloj

La pestaña Reloj permite comprobar fácilmente la hora actual en otras ciudades del mundo.

- 1 Toque .
- 2 Toque  y seleccione la ciudad deseada.

Temporizador



La pestaña Temporizador puede avisarle con una señal sonora cuando haya transcurrido un período establecido.

- 1 Toque .
- 2 Fije la hora deseada en el temporizador.
- 3 Toque  para iniciar el temporizador.

Cronómetro



La pestaña Cronómetro permite usar el dispositivo como un cronómetro.

- 1 Toque .

- 2 Toque  para iniciar el cronómetro.
 - Toque  para grabar vueltas.
- 3 Toque  para parar el cronómetro.





Calculadora

La aplicación Calculadora le permite realizar cálculos matemáticos con una calculadora estándar o científica.

- 1 Toque  >  > .
- 2 Toque los botones numéricos para ingresar números.
- 3 Para cálculos simples, toque la función que desee (+, -, x o ÷), seguida del signo =.
- 4 Para cálculos complejos, gire el teléfono en la posición horizontal o arrastre a la izquierda la parte verde en la pantalla.

Calendario







La aplicación Calendario le permite hacer un seguimiento de su calendario de eventos.

- 1 Toque  >  > .
- 2 Toque la fecha en la que desea agregar un evento. Luego, toque .

Grabadora de sonidos

La aplicación Grabadora de sonido registra archivos audibles para que los pueda utilizar en una variedad de formas.

Grabar un sonido o una voz

- 1 Toque  >  > .
- 2 Toque  para comenzar a grabar.
- 3 Toque  para finalizar la grabación.
- 4 Toque  para escuchar la grabación.

NOTA:

- Toque  para acceder a sus grabaciones. Podrá escuchar las grabaciones guardadas.

Descargas

Use esta aplicación para ver qué archivos se han descargado a través de las aplicaciones.

- Toque  >  > .

Radio FM

Su dispositivo tiene una radio FM incorporada para que pueda sintonizar sus emisoras favoritas y escucharlas mientras se desplaza.

- Toque  >  > .

NOTA:

- Debe enchufar los auriculares para poder utilizarlos como antena.

Aplicaciones de Google

Google proporciona entretenimiento, redes sociales y aplicaciones comerciales. Es posible que necesite una cuenta de Google para acceder a algunas aplicaciones.

Para ver más información de la aplicación, acceda al menú Ayuda correspondiente.

NOTA:

- Algunas aplicaciones podrían no estar disponibles, según la región o el proveedor de servicio.

Google

Busque rápidamente los elementos en Internet o en el dispositivo.

Chrome

Buscar información y navegar por páginas web.

Gmail

Enviar o recibir mensajes de correo electrónico a través del servicio Google Mail.

Maps

Encontrar su ubicación en el mapa, buscar ubicaciones y ver información de la ubicación para varios lugares.

YouTube

Vea o cree videos y compártalos con otras personas.

Drive

Guarde el contenido en la nube, acceda a él desde cualquier ubicación y compártalo con otras personas.

Play Música

Descubra, escuche y comparta la música en el dispositivo.

Play Películas

Vea los videos almacenados en el dispositivo y descargue contenidos para ver desde Play Store.

Hangouts

Converse con sus amigos individualmente o en grupos, y use imágenes, emoticones y llamadas de video mientras está conversando.

Fotos

Administre fotos, álbumes y videos que haya guardado en el dispositivo y cargado en Google+.

Ajustes de Google

Configure los ajustes de algunas funciones que proporciona Google.

Búsqueda por voz

Buscar rápidamente los elementos diciendo una frase o palabra clave.



Ajustes

Acceso al menú de Ajustes

La aplicación Ajustes le permite personalizar el dispositivo.

Apertura de la aplicación de Ajustes

- Toque  >  > .

Redes inalámbricas

Wi-Fi

Puede utilizar el acceso a Internet de alta velocidad dentro de la cobertura del punto de acceso (AP) inalámbrico.

En la pantalla **Ajustes**, toque **Wi-Fi**.

- 1 Toque  para encender Wi-Fi y comenzar a buscar redes Wi-Fi disponibles.
- 2 Toque una red para conectarse a ella.
 - Si la red está protegida con un ícono de candado, deberá introducir una clave de seguridad o una contraseña.
 - La barra de estado muestra íconos que indican el estado de Wi-Fi.

NOTA:

- Si está fuera de la zona Wi-Fi o el Wi-Fi está desactivado, es posible que el dispositivo se pueda conectar automáticamente a la Web con datos móviles, lo que puede hacer que se apliquen cargos por datos.

Wi-Fi Direct

Wi-Fi Direct proporciona una conexión directa entre dispositivos habilitados para Wi-Fi sin que se requiera un punto de acceso.

- Toque  > **Avanzado** > **Wi-Fi Direct**.

NOTA:

- Cuando está en este menú, el dispositivo está visible para otros dispositivos con Wi-Fi Direct cercanos visibles.



Bluetooth

Bluetooth es una tecnología de comunicaciones de corto alcance que le permite conectarse mediante redes inalámbricas a diversos dispositivos Bluetooth, como auriculares y equipos de manos libres para automóviles, así como dispositivos portátiles, computadoras, impresoras y dispositivos inalámbricos habilitados con Bluetooth.

NOTA:

- LG no se responsabiliza por la pérdida, la interceptación o el uso incorrecto de los datos enviados o recibidos a través de la función de Bluetooth.
- Siempre asegúrese de recibir y compartir datos con dispositivos que sean confiables y estén protegidos de forma adecuada.
- Si existen obstáculos entre los dispositivos, la distancia operativa puede reducirse.
- Algunos dispositivos, especialmente los que no han sido probados ni aprobados por Bluetooth SIG, pueden ser incompatibles con su dispositivo.

Vincular el dispositivo con otro dispositivo Bluetooth

- 1 En la pantalla **Ajustes**, toque **Bluetooth**.
- 2 Toque  para activar Bluetooth y comenzar la búsqueda de dispositivos Bluetooth disponibles.
 - Además, si desea detectar los dispositivos visibles dentro del rango, toque  > **Actualizar**.
- 3 Elija de la lista el dispositivo con el que desea vincularlo. Una vez que se complete la vinculación, su dispositivo se conecta con el otro dispositivo.

NOTA:

- La vinculación entre dos dispositivos Bluetooth se realiza una sola vez. Una vez que se completa la vinculación, los dispositivos siguen reconociéndose e intercambiando información.
- Consulte la documentación que se incluye con el dispositivo Bluetooth para obtener información sobre el modo de vinculación y el código de acceso (generalmente 0 0 0 0, cuatro ceros).

Enviar datos a través de Bluetooth

- 1 Seleccione un archivo o elemento, como un contacto o archivos multimedia.
- 2 Seleccione la opción para enviar datos a través de Bluetooth.
- 3 Busque un dispositivo habilitado con Bluetooth y cuando lo encuentre, vincule su dispositivo con él.

NOTA:

- Debido a las diferentes especificaciones y funciones de otros dispositivos compatibles con Bluetooth, la pantalla y las operaciones pueden ser diferentes, por lo que es posible que funciones como transferir o intercambiar no estén disponibles en todos los dispositivos compatibles con Bluetooth.

Recibir datos a través de Bluetooth

- 1 En la pantalla **Ajustes**, toque **Bluetooth**.
- 2 Toque  para activar el Bluetooth.
- 3 Recibirá una solicitud para aceptar una solicitud de vinculación desde el dispositivo que realiza el envío. Asegúrese de seleccionar **VINCULAR**.

Uso de datos

Muestra el uso de datos y el límite de uso de datos móviles del dispositivo.

- Toque  para activar o desactivar la conexión de datos móviles. Le permite administrar el uso de datos móviles del dispositivo. O bien, puede utilizar una conexión de red Wi-Fi para datos.

Modo avión

Le permite usar muchas de las funciones del dispositivo, como juegos y música, cuando se encuentre en un área donde esté prohibido hacer o recibir llamadas, o usar datos. Cuando configura el dispositivo en Modo avión, no puede enviar ni recibir llamadas, ni acceder a datos en línea.

En la pantalla **Ajustes**, toque **Más > Modo avión**.

Aplicación SMS predeterminada

Este menú le permite elegir la aplicación que desea utilizar como aplicación de mensajería predeterminada.

En la pantalla **Ajustes**, toque **Más** > **Aplicación SMS predeterminada**.

Punto de acceso Wi-Fi

También puede usar el dispositivo para proporcionar una conexión de banda ancha móvil. Cree una zona Wi-Fi y comparta su conexión.

En la pantalla **Ajustes**, toque **Más** > **Anclaje a red y Punto de acceso Wi-Fi** > **Punto de acceso Wi-Fi**.

- 1 Toque  para activar el Punto de acceso Wi-Fi.
- 2 Toque **Configurar el Punto de acceso Wi-Fi** para cambiar el SSID, el tipo de seguridad, la contraseña y otras opciones del punto de acceso.

Anclaje de USB

Le permite compartir la conexión a Internet con su computadora a través de un cable USB.

- 1 Conecte el dispositivo a la PC con un cable USB.
- 2 En la pantalla **Ajustes**, toque **Más** > **Anclaje a red y Punto de acceso Wi-Fi** > **Anclaje de USB**.
- 3 Toque  para activar Anclaje de USB.

Conexión Bluetooth

Le permite conectar otros dispositivos a través de Bluetooth.

- En la pantalla **Ajustes**, toque **Más** > **Anclaje a red y Punto de acceso Wi-Fi** > **Conexión Bluetooth**.
- Toque  para activar la Conexión Bluetooth y así compartir su conexión a través de Bluetooth.

VPN

Desde su dispositivo, puede agregar, configurar y administrar redes privadas virtuales (VPN) que le permiten conectarse y acceder a recursos dentro de una red local segura, como su red corporativa.

En la pantalla **Ajustes**, toque **Más** > **VPN**.

Redes móviles

Este menú permite configurar diferentes ajustes de redes móviles.

En la pantalla **Ajustes**, toque **Más** > **Redes móviles**.

Dispositivo

Pantalla

- **Fondo de pantalla:** Establece la imagen de fondo de pantalla que desea usar en su pantalla de inicio.
- **Pantalla de bloqueo:** Le permite configurar un fondo para la pantalla de bloqueo.
- **Nivel de brillo:** Ajuste el brillo de pantalla con el deslizador.
- **Suspender después de:** Ajusta el tiempo de demora antes de que la pantalla se apague automáticamente.
- **Protector de pantalla:** Seleccione el protector de pantalla que desea mostrar cuando el teléfono está suspendido, ya sea mientras está en la base o mientras se carga.
- **Tamaño de fuente:** Seleccione el tamaño de fuente deseado.
- **Al girar el dispositivo:** Configure esta opción para que la orientación cambie automáticamente cuando gire el teléfono.

Sonido y notificación

Le permite cambiar los ajustes de diversos sonidos en el dispositivo.

En la pantalla **Ajustes**, toque **Sonido y notificación**.

- **Sonido:** Ajuste la configuración de volumen del teléfono de acuerdo con sus necesidades y el entorno.
- **Vibrar también en llamadas:** Marque la casilla de verificación para que el dispositivo vibre con las llamadas.
- **Interrupciones:** Le permite ajustar un período durante el cual desea evitar interrupciones de notificaciones. Puede configurar para permitir que algunas funciones seleccionadas en Solo prioridad interrumpen.
- **Tono de llamada:** Le permite establecer los tonos de las llamadas.
- **Tono de notificación predeterminado:** Le permite establecer los tonos de notificación predeterminados.
- **Otros sonidos:** Toque para establecer los tonos del teclado, los sonidos del bloqueo de pantalla, los sonidos táctiles y vibrar al tocar.
- **Con dispositivo bloqueado:** Le permite elegir si desea visualizar u ocultar las notificaciones en la pantalla de bloqueo.
- **Notificaciones de aplicaciones:** Le permite evitar que las aplicaciones muestren notificaciones o le permite establecer que las aplicaciones muestren notificaciones con prioridad cuando Interrupciones esté configurado en modo Permitir solo interrupciones de prioridad.
- **Acceso a las notificaciones:** Las aplicaciones no pueden leer las notificaciones.

Almacenamiento

Puede supervisar la memoria interna usada y disponible en el dispositivo.

En la pantalla **Ajustes**, toque **Almacenamiento**.

Batería

Muestra el estado actual de la batería, incluido el porcentaje de carga restante y el estado de carga.

En la pantalla **Ajustes**, toque **Batería**.

Aplicaciones

Permite ver los detalles de las aplicaciones instaladas en el dispositivo, administrar la información y forzarlas a detenerse.

En la pantalla **Ajustes**, toque **Aplicaciones**.

Usuario

Agregue usuarios para compartir el teléfono con otras personas. Cada usuario puede tener sus propias aplicaciones y contenido en su propio espacio. Se requiere una configuración inicial para que los nuevos usuarios utilicen el dispositivo.

En la pantalla **Ajustes**, toque **Usuario**.

- **Agregar usuario:** Le permite agregar y configurar un nuevo usuario para el dispositivo.

Personal

Ubicación

Con el servicio de ubicación activado, el dispositivo determina su ubicación aproximada mediante las redes Wi-Fi y móviles. Al marcar esta opción, se le pregunta si desea permitir que Google utilice su ubicación al proporcionar estos servicios.

En la pantalla **Ajustes**, toque **Ubicación**.

- **Modo:** Establece el modo en que se determina la información de su ubicación actual.
- **Historial de Ubicaciones de Google:** Le permite elegir los ajustes de información de ubicación a los que acceden Google y sus productos.

Seguridad

Utilice este menú para configurar cómo desea brindar seguridad a su teléfono y datos.

En la pantalla **Ajustes**, toque **Seguridad**.

- **Bloqueo de pantalla:** Establezca algún tipo de bloqueo de pantalla para proteger su teléfono. Si habilitó el tipo de bloqueo de Patrón, cuando encienda el teléfono o active la pantalla, se le solicitará dibujar el patrón de desbloqueo para desbloquear la pantalla.
- **Info. del propietario:** Le permite visualizar la información del propietario en la pantalla de bloqueo si pierde el teléfono.
- **Smart Lock:** Configura el teléfono para desbloquearlo en un lugar o dispositivo fiable.

NOTA:

- Las funciones Bloquear automáticamente y Bloquear al encender aparecen cuando el bloqueo de la pantalla está establecido como Patrón.
- **Encriptar teléfono:** Le permite encriptar datos en el teléfono por motivos de seguridad. Se le pedirá que escriba un PIN o contraseña para descifrar su teléfono cada vez que lo encienda.
- **Fijar bloqueo de tarjeta SIM:** Permite fijar el PIN para bloquear su tarjeta SIM y le permite cambiar el PIN.
- **Hacer visible las contraseñas:** Toque  para mostrar brevemente cada carácter de la contraseña a medida que lo ingresa para que pueda ver el texto que está ingresando.
- **Administradores del dispositivo:** Vea o desactive los administradores del teléfono.
- **Orígenes desconocidos:** Permite la instalación de aplicaciones provenientes de fuentes desconocidas.
- **Tipo de almacenamiento:** Software solamente.

- **Credenciales de confianza:** Seleccione esta opción para permitir que las aplicaciones tengan acceso al almacenamiento cifrado de certificados seguros del teléfono, a las contraseñas relacionadas y otras credenciales. Utilice el almacenamiento de credenciales para establecer algunos tipos de conexiones VPN y Wi-Fi. Si no ha configurado una contraseña para el almacenamiento seguro de credenciales, esta configuración aparece atenuada.
- **Instalar desde el almacenamiento del teléfono:** Toque para instalar un certificado seguro.
- **Borrar credenciales:** Elimina todos los certificados seguros y las credenciales relacionadas, y borra la contraseña propia del almacenamiento.
- **Agentes de confianza:** Selecciona aplicaciones para que las utilice sin desbloquear la pantalla.
- **Fijar pantalla:** Permita que su dispositivo solo muestre la pantalla de una aplicación determinada con la fijación de pantalla.

Cuentas

Use este menú para agregar, eliminar y administrar cuentas de Google y otras cuentas admitidas. También puede usar estos ajustes para controlar si desea que todas las aplicaciones envíen, reciban y sincronicen datos según sus propios calendarios y de qué forma deben hacerlo, y si desea que todas las aplicaciones puedan sincronizar datos del usuario automáticamente.

Gmail™, Calendario y otras aplicaciones pueden tener sus propios ajustes para controlar de qué forma sincronizan datos; consulte las secciones sobre esas aplicaciones para obtener más información.

En la pantalla **Ajustes**, toque **Cuentas**.

- **Agregar cuenta:** Toque para agregar una cuenta nueva.

Idioma y teclado

Le permite cambiar los ajustes de entrada de texto.

Seleccione el idioma del texto de su teléfono y para la configuración del teclado en pantalla, incluidas las palabras que ha añadido a su diccionario.

En la pantalla **Ajustes**, toque **Idioma y teclado**.

Copia de respaldo y restauración

Cambie los ajustes para administrar sus ajustes y datos.

En la pantalla **Ajustes**, toque **Copia de respaldo y restauración**.

- **Copia de respaldo de datos:** Realice una copia de respaldo de los datos, las contraseñas de Wi-Fi y otros ajustes en los servidores de Google.
- **Cuenta de copia de respaldo:** Muestra la cuenta que actualmente se está usando para la información de respaldo.
- **Restauración automática:** Cuando reinstala una aplicación, restaure los ajustes y datos respaldados.
- **Restablecimiento DRM:** Restablece todas sus licencias de DRM.
- **Restaurar datos de fábrica:** Permite restablecer sus ajustes a los valores predeterminados de fábrica y eliminar todos sus datos. Si restaura el teléfono de esta manera, se le solicitará que vuelva a introducir el mismo tipo de información que introdujo cuando inició Android por primera vez.

Sistema

Fecha y hora





Establezca sus preferencias para ver la fecha y hora.

En la pantalla **Ajustes**, toque **Fecha y hora**.

Accesibilidad

Los ajustes de accesibilidad se usan para configurar cualquier complemento de accesibilidad que haya instalado en el teléfono.

En la pantalla **Ajustes**, toque **Accesibilidad**.

- **TalkBack:** Le permite configurar la función TalkBack, que ayuda a las personas con deficiencia visual mediante la proporción de instrucciones orales.
- **Accesibilidad mediante interruptor:** Le permite interactuar con su dispositivo usando uno o más interruptores que funcionan como teclas del teclado. Este menú puede resultar de utilidad para usuarios con limitaciones de movilidad, ya que impide que interactúen directamente con el dispositivo.
- **Subtítulos:** Le permite personalizar los ajustes de los subtítulos para las personas con discapacidad auditiva.
- **Zoom táctil:** Para acercar y alejar, toque la pantalla tres veces.
- **Texto grande:** Establece el tamaño de la fuente.
- **Texto de alto contraste:** Toque  para establecer un contraste más oscuro para el texto.
- **Finalizar llamada con la tecla Encender/Apagar:** Toque  para finalizar las llamadas de voz mediante la presión de la tecla **Encender/Apagar/Bloquear**.
- **Pantalla giratoria:** Toque  para permitir que el teléfono gire la pantalla según la orientación física del mismo (vertical u horizontal).
- **Decir las contraseñas:** Toque  para permitir la confirmación de voz de los caracteres cuando se introducen contraseñas.
- **Atajo para Accesibilidad:** Le permite habilitar rápidamente la función de accesibilidad.
- **Salida de síntesis de voz:** Establece el modo de voz preferido y la velocidad.

- **Toque prolongado:** Le permite ajustar la demora de la función Mantener presionado.
- **Inversión de color:** Toque para invertir los colores de la pantalla y el contenido.
- **Corrección de color:** Toque para corregir los colores de la pantalla y el contenido.

Impresión

Le permite imprimir el contenido de determinadas pantallas (como páginas web visualizadas en Chrome) en una impresora conectada a la misma red de Wi-Fi que la de su dispositivo Android.

En la pantalla **Ajustes**, toque **Impresión**.

Impresión mediante impresora inalámbrica

- 1 Seleccione el contenido, como imágenes o documentos.
- 2 Toque **⋮** > **Imprimir** > **▼** > **Todas las impresoras** y luego seleccione una impresora.

Acerca del teléfono

Vea la información legal, compruebe el estado del teléfono, las versiones del software y realice una actualización de software.

En la pantalla **Ajustes**, toque **Acerca del teléfono**.



Apéndice

Actualización de software del dispositivo

Actualización del software del dispositivo LG por aire (OTA, Over-The-Air)

Esta función le permite actualizar de manera conveniente el software del dispositivo a una versión más reciente a través de OTA, sin conectar un cable de datos USB. Esta función solo estará disponible si y cuando LG disponga de versiones más recientes de firmware para el dispositivo.

Primero, verifique la versión de software de su dispositivo:

Ajustes > Acerca del teléfono > Actualizaciones del sistema.



NOTA:

- Durante el proceso de actualización del software del dispositivo se podrían perder sus datos personales del almacenamiento interno del dispositivo, lo que incluye la información de su cuenta de Google y de cualquier otra cuenta, los datos y ajustes del sistema/aplicaciones, cualquier aplicación descargada y su licencia DRM. Por lo tanto, LG recomienda que haga una copia de respaldo de sus datos personales antes de actualizar el software del dispositivo. LG no asume responsabilidad alguna ante la pérdida de datos personales.
- Esta función depende del proveedor de servicios de red, la región y el país.
- LG se reserva el derecho de poner a disposición las actualizaciones del firmware solo para modelos seleccionados según su propio criterio y no garantiza la disponibilidad de la versión más reciente del firmware para todos los modelos de teléfonos.
- Para protegerse contra un apagado inesperado durante la actualización del software del dispositivo, debido a batería insuficiente, siempre debe mantener la batería llena. También no extraiga la batería durante la actualización del software del dispositivo.

Preguntas frecuentes

En este capítulo se describen algunos de los problemas que puede experimentar durante el uso del dispositivo. Algunos problemas requieren que llame a su proveedor de servicios, pero en la mayoría de los casos, puede solucionarlos usted mismo.

Mensaje	Causas posibles	Medidas correctivas posibles
Error de la tarjeta SIM	No hay ninguna tarjeta SIM en el dispositivo o no está insertada correctamente.	Asegúrese de que la tarjeta SIM se ha insertado correctamente.
No hay conexión a Red/Pérdida de red	La señal es débil o se encuentra fuera de la red del proveedor.	Acérquese a una ventana o busque un área abierta. Compruebe la cobertura de la operadora de red.
	La operadora aplica nuevos servicios.	Compruebe si la tarjeta SIM tiene más de 6 o 12 meses de antigüedad. Si es así, cambie la tarjeta SIM en la sucursal de su proveedor de red más cercana. Póngase en contacto con su proveedor de servicios.
Los códigos no coinciden	Para cambiar un código de seguridad, debe volver a introducir el nuevo código para confirmarlo.	Si olvida el código, contacte a su proveedor de servicio.
	Los dos códigos introducidos no coinciden.	

Mensaje	Causas posibles	Medidas correctivas posibles
No se pueden establecer aplicaciones	El proveedor de servicios no admite la función o usted debe estar registrado.	Póngase en contacto con su proveedor de servicios.
La aplicación descargada genera muchos errores.	Elimine la aplicación.	<ol style="list-style-type: none"> 1 Toque  >  > . 2 Toque Aplicaciones. 3 Toque la aplicación > DESINSTALAR.
Llamadas no disponibles	Error de marcado	Red nueva no autorizada.
	Nueva tarjeta SIM insertada.	Compruebe las nuevas restricciones.
	Se alcanzó el límite de cargo prepago.	Comuníquese con el proveedor de servicios o restablezca el límite con PIN2.
El dispositivo no se enciende	La tecla Encender/ Apagar/Bloquear se presionó muy rápidamente.	Presione la tecla Encender/ Apagar/Bloquear durante dos segundos como mínimo.
	La batería no está cargada.	Cargue la batería. Compruebe el indicador de carga en la pantalla.

Mensaje	Causas posibles	Medidas correctivas posibles
Error al cargar	La batería no está cargada.	Cargue la batería.
	La temperatura ambiental es demasiado alta o baja.	Asegúrese de que la carga del dispositivo se realice a una temperatura normal.
	Problema de contacto	Compruebe el cargador y la conexión al dispositivo.
	Sin voltaje	Enchufe el cargador a un tomacorriente diferente.
	Cargador defectuoso	Reemplace el cargador.
	Cargador erróneo	Use solo accesorios de LG originales.
Número no permitido.	Está activada la función de Números de marcación fija.	Toque la aplicación Teléfono >  > Ajustes > Llamadas para desactivar la función.
No se puede recibir/enviar SMS y fotos	Memoria llena	Borre algunos datos, como aplicaciones o mensajes, del dispositivo para aumentar la memoria disponible.
Los archivos no se abren	Formato de archivo no compatible	Verifique los formatos de archivo admitidos.
Sin sonido	Modo de vibración	Verifique que si el volumen de sonido y otras notificaciones del dispositivo estén desactivados, vaya para Ajustes > Sonido y notificación .

Mensaje	Causas posibles	Medidas correctivas posibles
El teléfono se cuelga o se congela	Problema intermitente de software	<p>Si la pantalla se congela o si el dispositivo no responde cuando trata de utilizarlo, extraiga la batería e insértela de nuevo. A continuación, encienda el teléfono de nuevo.</p> <p>O bien</p> <p>Intente ejecutar una actualización de software a través del sitio web.</p>

Guía antirrobo

Puede configurar su dispositivo para evitar que otras personas lo usen en caso de restablecerlo sin su permiso. Por ejemplo, si pierde el dispositivo, o bien, si es robado o borrado, solo una persona con la información de su cuenta de Google o bloqueo de pantalla puede utilizar el dispositivo.

Todo lo que necesita para asegurarse de que el dispositivo está protegido es:

- **Establecer un bloqueo de pantalla:** Si pierde el dispositivo, o bien, si es robado o borrado, pero cuenta con un bloqueo de pantalla, el dispositivo no podrá borrarse a través del menú Ajustes a menos que la pantalla esté desbloqueada.
- **Agregar su cuenta de Google en el dispositivo:** Si pierde el dispositivo, o bien, si es robado o borrado, pero tiene configurada en él una cuenta de Google, el dispositivo no podrá finalizar el proceso de configuración hasta que se haya ingresado nuevamente la información de su cuenta de Google.

Después de proteger el dispositivo, deberá desbloquear la pantalla o ingresar la contraseña de su cuenta de Google en caso de que necesite realizar un restablecimiento de fábrica. Esto garantiza que usted o alguien de confianza están realizando el restablecimiento.

 **NOTA:**

- No olvide la cuenta de Google ni la contraseña agregadas antes de realizar un restablecimiento de fábrica. Si no puede proporcionar la información de cuenta durante el proceso de configuración, entonces no podrá usar el dispositivo después de realizar el restablecimiento de fábrica.

Más información

Software de código abierto

Para obtener el código fuente bajo GPL, LGPL, MPL y otras licencias de código abierto que contiene este producto, visite <http://opensource.lge.com/>

Además del código fuente, se pueden descargar los términos de la licencia, las anulaciones de la garantía y los avisos de derechos de autor.

LG Electronics también le proporcionará el código fuente abierto en un CD-ROM con un cargo que cubra el costo de realizar tal distribución (como el costo de los medios, el envío y el manejo) con una previa solicitud por correo electrónico a opensource@lge.com. Esta oferta es válida durante tres (3) años a partir de la fecha de adquisición del producto.

Marcas registradas

- Copyright ©2016 LG Electronics, Inc. Todos los derechos reservados. LG y el logotipo de LG son marcas registradas de LG Group y sus entidades relacionadas. Todas las demás marcas son propiedad de sus respectivos titulares.
- Google™, Google Maps™, Gmail™, YouTube™, Hangouts™ y Play Store™ son marcas registradas de Google, Inc.
- Bluetooth® es una marca comercial registrada de Bluetooth SIG, Inc., en todo el mundo.
- Wi-Fi® y el logotipo de Wi-Fi son marcas comerciales registradas de Wi-Fi Alliance.
- Todas las demás marcas y derechos de autor son propiedad de sus respectivos titulares.

DATOS ELÉCTRICOS DE OPERACIÓN

ADAPTADOR:

Entrada : 100-240 Vca 50/60 Hz 0,2 A

Salida : 5,1 Vcc 0,7 A

BATERÍA RECARGABLE DE Li-ion: 3,8 Vcc 2 045 - 2 125 mAh

TELÉFONO: 3,8 V  690 mA

Registro IFT: RTILGLG15-2107

La operación de este equipo está sujeta a las siguientes dos condiciones:

- (1) Es posible que este equipo o dispositivo no cause interferencia perjudicial.
- (2) Este equipo o dispositivo debe aceptar cualquier interferencia, incluyendo la que pueda causar su operación no deseada.

LG ELECTRONICS MÉXICO, S.A. DE C.V.

AV. SOR JUANA INES DE LA CRUZ #555, SAN LORENZO INDUSTRIAL,

TLALNEPANTLA DE BAZ, ESTADO DE MÉXICO. C.P. 54033

TEL. 01800-3471919

