

ART#51 ART#52 ART#53

Kaasaskantav Bluetoothi kõlar

Lugege enne seadme kasutamist käesolevat kasutusjuhendit hoolikalt ning hoidke see alles.

MUDELID

ART#51(ART51)

ART#52(ART52)

ART#53(ART53)



www.lg.com

Autoriõigus © 2017 LG Electronics. Kõik õigused kaitstud

Ohutusteave



ETTEVAATUST! ELEKTRILÖÖGI OHTU

VÄHENDAMISEKS ÄRGE EEMALDAGE KAANT (KA MITTE TAGAKAANT). EI SISALDA KASUTAJA POOLT HOOLDATAVAID OSI. HOOLDUSEKS PÕRDUGE KVALIFITSEERITUD PERSONALI POOLE.



See võrdkõlgse kolmnurga sees asuv noolekujulise peaga piksenoole kujutis on mõeldud kasutaja teavitamiseks toote korpusel olevast isoleerimata ohtlikust voolupingest, mis võib olla piisavalt tugev, et kujutada endast inimestele elektrilöögi tekitamise ohtu.



See võrdkõlgse kolmnurga sees asuv hüüumärk on mõeldud kasutaja teavitamiseks tootega kaasas olevas dokumendis sisalduvatest tähtsatest kasutus- ja hooldusjuhistest.

HOIATUS: TULEOHUTUSE TAGAMISEKS NING ELEKTRILÖÖGI VÄLTIMISEKS ÄRGE JÄTKE SEADET VIHMA KÄTTE EGA NIISKETESSE TINGIMUSTESSE.

HOIATUS: Ärge paigutage seadet piiratud alale, näiteks raamaturiiulisse või muusse sarnasesse kohta.

ETTEVAATUST! Ärge kasutage selle toote läheduses kõrgepingetooteid (va. elektrilist kärbsepiitsa). Elektrilöök võib põhjustada toote talitlushäireid.

HOIATUS: See seade sisaldab magneteid, mis võivad kahjustada teatud tüüpi esemeid (nt magnetkaart, südamerütum jne).

ETTEVAATUST! Ärge blokeerige ventilatsiooniavasid. Paigaldage seade vastavalt tootja juhistele. Avad ja pilud korpusel on õhuvahetuse ja toote töökindluse tagamiseks ning seadme ülekuumenemise vältimiseks. Avaasi ei tohi blokeerida seadme asetamisega voodile, diivanile, vaibale või mõnele muule sarnasele pinnale. Käesolevat seadet ei tohi integreerida näiteks raamaturiiulisse või sarnasesse konstruktsiooni, välja arvatud piisava õhu ligipääsu tagamisel või tootja juhiste järgimisel.

Toitejuhet puudutav HOIATUS

Valdavat osa seadmetest soovitatakse ühendada eraldi vooluringi;

See tähendab ühendamist pistikusse, mis varustab vooluga ainult seda elektroonilist seadet ning millel ei ole rohkem kontakte ega haruvooluringe. Eksituste vältimiseks vaadake juhendis toodud tehnilisi andmeid. Ärge põhjustage seinakontaktide ülekoormust. Ülekoormatud seinakontaktid, lahtised või kahjustatud seinakontaktid, pikendusjuhtmed, kulunud toitejuhtmed või kahjustunud või pragunenud juhtmeisolatsioon on ohtlikud. Kõik taolised seisundid võivad põhjustada elektrilöögi või tulekahju. Kontrollige regulaarselt toitejuhtme seisukorda. Kahjustuste ilmnemisel eemaldage juhe vooluvõrgust, peatage seadme kasutamine ning laske juhe volitatud hoolduskeskuses täpselt sama varuosaga asendada. Kaitske toitejuhet füüsilise või mehaanilise väärtarvituse, nt väänamise, keerutamise, pigistamise, ukse vahele jätmise või pealeastumise eest. Pöörake erilist tähelepanu pistikutele, seinakontaktidele ning juhtme seadmest väljumise kohale. Toite lahutamiseks on ette nähtud toitepistik. Hädaloolkorras peab toitepistik olema hõlpsalt ligipääsetav.

Olge ETTEVAATLIK, kui kasutate seda toodet madala niiskustasemega keskkonnas

- Madala niiskusega keskkonnades võib see põhjustada staatilist elektrit.
- Soovitav on enne selle toote kasutamist puudutada ükskõik millist metallist elektrit juhtivat eset.

Antud seade on varustatud portatiivse patarei või akuga.

Alljärgnevalt on kirjeldatud patarei või aku ohutut

käitlemist: Eemaldage tühi aku või patarei, sealjuures toimige paigaldamisele vastupidises järjekorras.

Vältimaks keskkonna saastamist ning võimalikku ohu inimeste ja loomade tervisele, tuleb tühjad akud või patareid panna vastavasse konteinerisse, mis asuvad selleks ette nähtud kogumispunktides. Ärge käideldge akusid või patareid koos muude jäätmetega. Soovitatav on kasutada lokaalseid, tasuta tagastatavaid patareid ja akusid. Vältige seadme sattumist suure kuumuse kätte (nt päikesepaiste, tuli vms).

Ohutuse huvides ärge eemaldage integreeritud akut. Kui teil on vaja aku asendada, viige toode lähimasse LG Electronicsi toodete ametliku hooldaja või edasimüüja juurde.

ETTEVAATUST! Seade ei tohi sattuda kokku veega (tilkumisel või pritsimisel) ning sellele ei tohi asetada vedelikuga täidetud anumaid, näiteks vaase.

Kasutatud patareide ja akude eemaldamine

(AINULT kaetud akudega toote korral)

Juhul, kui tootel on toote sisemuses asuv aku, mida lõppkasutaja ei saa lihtsalt eemaldada, soovitab LG aku eemaldamiseks, nii vahetamise kui toote kasutusea lõppedes hävitamiseks, kasutada ainult kvalifitseeritud personali abi. Selleks, et vältida toote kahjustusi ning tagada enda ohutus, ei tohi kasutaja akut ise eemaldada ning abi saamiseks tuleb ühendust võtta LG teenuste kasutajatoega või mistahes muu edasimüüjaga.

Aku eemaldamisel tuleb eemaldada toote korpus, katkestada elektrijuhtmete/-kontaktide ühendus ning vastava tööriistaga eemaldada ettevaatlikult akuelement. Kui vajate aku ohutuks eemaldamiseks professionaalset abiinfot, külastage veebilehte <http://www.lge.com/global/sustainability/environment/take-back-recycling>.

ETTEVAATUST! Sisemist liitiumakut ei tohi kasutaja ise välja vahetada, sest aku valesti paigaldamisel võib tekkida plahvatusoht; aku tuleb välja vahetada asjatundja poolt sama tüüpi aku vastu.

Sisukord

1 Alustamine

- 3 Ohutusteave
- 6 Põhiomadused
- 6 Tarvikud
- 6 Sissejuhatus
- 7 Põhiseade
- 8 Seadme laadimine
- 8 – Vahelduvvooluadapteri ühendamine
- 8 – Laadimise oleku kontrollimine
- 9 BLUETOOTHi rakenduse kasutamine
- 9 – Rakenduse Music Flow Bluetooth installimine BLUETOOTHi seadmesse
- 9 – Aktiveerige rakenduse Music Flow Bluetooth abil BLUETOOTH.

2 Kasutamine

- 11 Põhitoimingud
- 11 – Toitenupu kasutamine
- 11 – Helitugevuse nupu kasutamine
- 11 – Lihtne kasutusjuhend
- 12 BLUETOOTH® tehnoloogia kasutamine
- 12 – BLUETOOTH seadmesse salvestatud muusika kuulamine
- 14 Dual Play ühendus (valikuline)
- 14 – Dual Play automaatne ühendus
- 15 LG Sound Sync (TV Private Sound)
- 15 – Traadita ühendusega
- 16 Välisseadmest muusika kuulamine
- 16 Muud funktsioonid
- 16 – Lähtestamine
- 16 – Teade automaatse toite väljalülitamise kohta

3 Veatsing

- 17 Veatsing
- 17 – Üldteave

4 Lisa

- 18 LED-indikaatorist
- 19 Kaubamärgid ja litsentsid
- 19 Seadme käsitsemine
- 20 Tehnilised andmed

1

2

3

4

Põhiomadused

Kandeseadme sisend

Muusika kuulamine kandeseadmelt.

LG Sound Sync

Reguleerib selle seadme helitugevust LG Sound Synciga ühilduva LG teleri puldi abil.

Music Flow Bluetooth

Seadet saate juhtida oma iPod touchi/iPhone'i/ iPadi või Androidi seadmega **Bluetooth** kaudu. See seade ja teie seade peavad olema seotud **Bluetooth** kaudu. Külastage veebipoode Apple App Store või Google Android Market (Google Play Store) või kasutage alltoodud QR-koodi, et otsida rakendust Music Flow Bluetooth. Täpsema teabe saamiseks vt lk 9.



(iOS)



(Android)

Dual Play

Kasutades kahte kõlarit, saate nautida stereoheli. Seda funktsiooni kasutades on vaja kahte kõlarit.

Mida tähendab LG Friends (LG Sõbrad) sümbol?



Captain Play

LG Friends (LG Sõprade) sümbol tähendab, et seade on registreeritud G5 Friends (G5 Sõprade) nimistusse.

See teeb Teie tegevused lihtsamaks ja kiiremaks, kui käivitate Friends Manager (Sõbrahalduse) Programmi installeerides ja automaatselt käivitate Music Flow Bluetooth (Muusikaedastuse Bluetooth'i) Programmi.

Tarvikud

Kontrollige, kas kaasasolevad tarvikud vastavad nimekirjale ja kõik tarvikud on olemas.

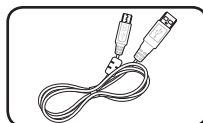

USB kaabel (1)

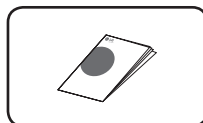

Lihtne juhend (1)

Sissejuhatus

Kasutusjuhendis kasutatavad sümbolid

! Märkus

Viitab erimärkustele ning tööfunktsioonidele.

! Ettevaatust

Tähistab hoiatusi valesti kasutamisest tingitud võimalike kahjustuste eest.

Põhiseade

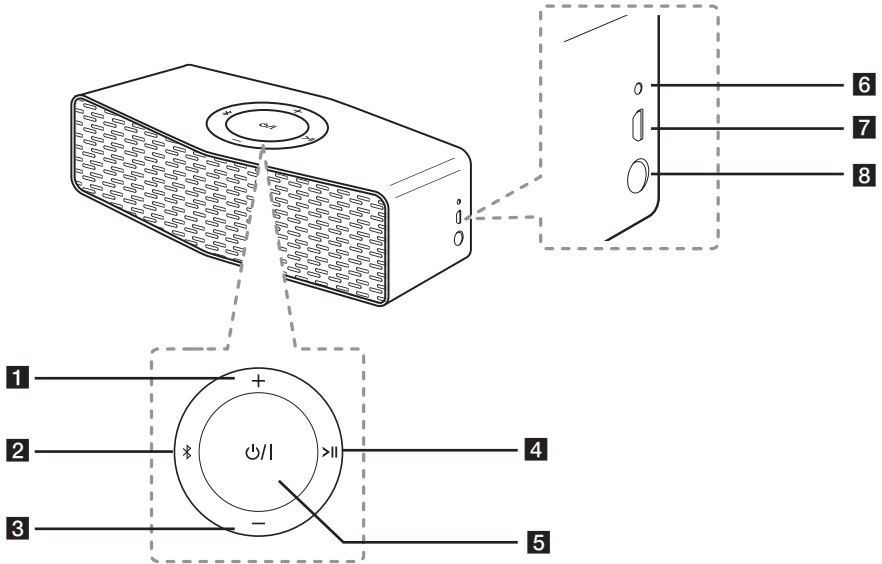

1 +: Lisab helitugevust.

2

- Ühendab **Bluetooth** seadme seadmega. (Vajutage)
- Lisab **Bluetooth** seadme mitmiksidumiseks. (Vajutage ja hoidke)
- Muudab **Bluetooth** režiimi kaasaskantavaks režiimiks. (Vajutage)

3 —: Vähendab helitugevust

4

- Alustab või peatab **Bluetooth** režiimi.
- Vaigistab heli kaasaskantavas ja LG Sound Synci režiimis.

5

Lülitub sisse / välja: vajutage ja hoidke seda.

6 Akuindikaator

7 USB-port laadimiseks

8 Kandeseadme sisendkonnektor

Muusika kuulamine kaasaskantavalt seadmelt.

Seadme laadimine

Vahelduvvooluadapteri ühendamine

See seade kasutab sisseehitatud akut. Enne seadme kasutamist laadige aku, ühendades see vahelduvvooluadapteriga.

1. Ühendage komplektis olev USB-kaabel seadme vahelduvvooluadapteriga.
2. Ühendage USB-kaabel seadme USB-porti.
3. Ühendage vahelduvvooluadapter vahelduvvoolu pistikupesaga.

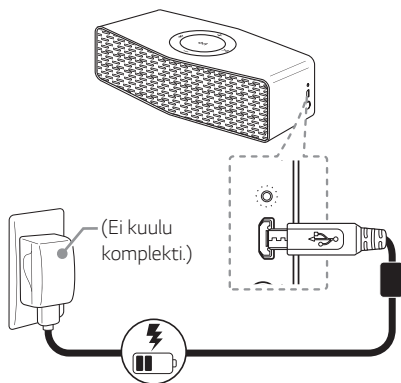

Kui aku on laadimisrežiimis täielikult laetud, siis indikaator muutub punasest roheliseks.

! Ettevaatust

Vahelduvvooluadapter ei kuulu tarnekomplekti. Plahvatusohu tõttu soovatakse seadmega kasutada ettevõtte LG Electronics Inc. heakskiidetud 5 V vahelduvvooluadapterit (rohkem kui 1,8 A). Kui te ei kasuta soovitatavat adapterit, võib laadimise aeg erineda või ei ole see võimalik.

Laadimise oleku kontrollimine

Kui vahelduvvooluadapter on ühendatud, alustatakse aku laadimist. Kui toide on sees, siis saate laadimise olekut kontrollida, vajutades nuppu /I.

White	➔ /I	$\geq 60\%$
Amber	➔ /I	$\geq 15\%$
Amber	↔ /I	$< 15\%$

! Märkus

- Kasutusaeg on ligikaudu 15 tundi. See võib erineda sõltuvalt aku olekust ja kasutustingimustest.
- Kui kuulate laadimise ajal muusikat, võib laadimisaeg olla pikem.

BLUETOOTHi rakenduse kasutamine

Teave rakenduse Music Flow Bluetooth kohta

Rakendus Music Flow Bluetooth toob seadmesse terve rea uusi funktsioone.

Et nautida rohkem funktsioone ja kasutada seadet mugavamalt, soovitame teil alla laadida ja installida tasuta rakendus Music Flow Bluetooth.

Rakenduse Music Flow Bluetooth installimine BLUETOOTHi seadmesse

Rakenduse Music Flow Bluetooth installimiseks **Bluetooth** seadmesse on kaks moodust.

Rakenduse Music Flow Bluetooth installimine QR-koodi kaudu

1. Installige rakendus Music Flow Bluetooth QR-koodi kaudu. QR-koodi otsimiseks kasutage otsingutarkvara.
2. Installimiseks koputage ikoonile.
3. Allalaadimiseks koputage ikoonile.

! Märkus

- Veenduge, et **Bluetooth** seade on internetiga ühendatud.
- Veenduge, et **Bluetooth** seadmesse on installitud viirusetõrjetarkvara. Kui teil seda ei ole, laadige see App Store'ist või Google Play Store'ist.
- Sõltuvalt piirkonnast ei pruugi QR-kood toimida.

Installige rakendus Music Flow Bluetooth App Store'i või Google Play Store'i kaudu.

1. Koputage App Store'i või Google Play Store'i ikooni.
2. Tippige otsinguribale Music Flow Bluetooth ja otsige seda.
3. Leidke otsingutulemuste loendist Music Flow Bluetooth ja koputage sellel **Bluetooth** rakenduse allalaadimise alustamiseks.
4. Installimiseks koputage ikoonile.
5. Allalaadimiseks koputage ikoonile.

Aktiveerige rakenduse Music Flow Bluetooth abil BLUETOOTH.

Rakendus Music Flow Bluetooth aitab **Bluetooth** seadet selle seadmega ühendada.

1. Rakenduse Music Flow Bluetooth avamiseks koputage avakuval rakenduse Music Flow Bluetooth ikoonile ja avage põhimenüü.
2. Koputage ikooni [Menu] ja valige soovitud seade.
3. Kui soovite seadme kasutamiseks lisateavet, koputage nupule [Setting] ja tutvuge spikriga [Help].

! Märkus

- Music Flow **Bluetooth** rakendus on saadaval järgmiste tarkvaraversioonide jaoks.
Android OS: versioon 4.0.3 (või uuem)
iOS OS: versioon 6.0 (või uuem).
- Mõne **Bluetooth** seadmega ei pruugi rakendus Music Flow Bluetooth töötada.
- Pärast rakenduse Music Flow Bluetooth ühendamist võib muusika esitamine seadmest peatuda. Proovige sel juhul uuesti ühendamist.
- Kui kasutate muid rakendusi või muudate rakenduse Music Flow Bluetooth kasutamise ajal oma **Bluetooth** seadme seadeid, võib rakendus Music Flow Bluetooth toimida ebatavaliselt.
- Kui rakendus Music Flow Bluetooth toimib ebatavaliselt, kontrollige oma **Bluetooth** seadme ja rakenduse Music Flow Bluetooth ühendust ning proovige uuesti ühendada.
- Sõltuvalt nutiseadme operatsioonisüsteemist võib rakenduse Music Flow Bluetooth töö olla veidi erinev.
- Kuigi **Bluetooth** ühendus ei ole sisse lülitatud, saate funktsiooni vahetamiseks kasutada rakendust Music Flow Bluetooth.

Põhitoimingud

Helitugevuse nupu kasutamine

Toitenupu kasutamine

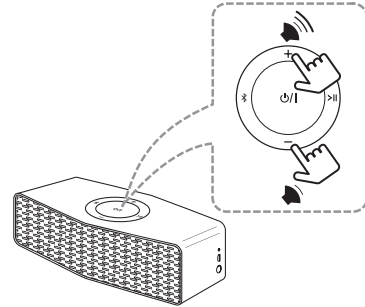
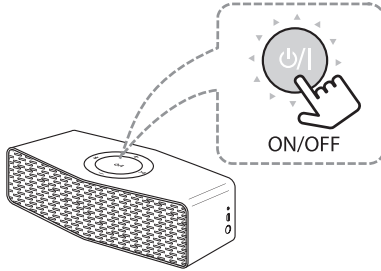

Toide sisse/välja

Vajutage ja hoidke nuppu / all.

Saate kõlari helitugevust reguleerida.

! Märkus

Kui soovite helitugevuse reguleerimisel helitugevust suurendada või vähendada, kui helitugevus on juba maksimaalsele tasemele häälestatud, kuulete helitugevuse häälestamise ajal helisignaali.

Lihntne kasutusjuhend

Funktsioon	Kuidas	LED-i ja heli olek
Toide sisse/välja	Vajutage ja hoidke nuppu / all.	Nupp / vilgub kaks korda koos helisignaaliga.
Bluetooth sidumine	Kui nupp vilgub valgelt, valige oma nutiseadme loendist LG Music Flow P5 (XX).	Nupp jääb koos helisignaaliga valgeks.
Esitus / paus	Vajutage nuppu .	-
Helitugevuse reguleerimine	Vajutage või .	-
Edasisuunas vahelejätmine	Vajutage kaks korda nuppu .	-
Tagasisuunas vahelejätmine	Vajutage kolm korda nuppu .	-
Mitmiksidumine	Vajutage ja hoidke nuppu 2 sekundit, et lisada uus Bluetooth seade.	Nupp jääb koos helisignaaliga valgeks.
Lähtestamine	Vajutage ja hoidke nuppu 10 sekundit.	Nupud , ja vilguvad kaks korda ja seejärel vilgub nupp kaks korda.

BLUETOOTH® tehnoloogia kasutamine

Teave BLUETOOTH kohta

Bluetooth on traadita lähiühenduse tehnoloogia.

Heli võib katkeda, kui teistest seadmetest lähtuvad elektrilained ühendust häirivad või kui ühendate **Bluetooth** teises ruumis.

Seadmete ühendamine **Bluetooth** traadita tehnoloogia abil on tasuta. **Bluetooth** traadita tehnoloogia funktsiooniga mobiiltelefoni võib kasutada järjestikühenduses, kui ühendus loodi **Bluetooth** traadita ühenduse kaudu.

Võimalikud seadmed: mobiiltelefon, MP3-mängija, sülearvuti, taskuarvuti jne.

BLUETOOTH profiilid

Et kasutada **Bluetooth** traadita tehnoloogiat, peab seade olema võimeline töötleva kindlaid profiile. Seade ühildub järgmise profiiliga.

- A2DP (täiustatud heliedastamise profiil)
- Codec : SBC, AAC

BLUETOOTH seadmesse salvestatud muusika kuulamine

Teie seadme ja BLUETOOTH seadme sidumine

Enne sidumistoimingu alustamist veenduge, et **Bluetooth** seadme **Bluetooth** funktsioon on sisse lülitatud. Tutvuge oma **Bluetooth** seadme kasutusjuhendiga. Pärast sidumist ei tule seda enam uuesti teha.

1. Vajutage seade sisse ja nupp  vilgub valgelt.
2. Kasutage **Bluetooth** seadet ja tehke sidumistoiming. Selle seadme otsimise ajal **Bluetooth** seadmega võib **Bluetooth** seadme ekraanile ilmuda leitud seadmete loend (sõltuvalt kasutatava **Bluetooth** seadme tüübist). Teie seade kuvatakse kui LG Music Flow P5(xx).
3. Valige LG Music Flow P5(xx).

! Märkus

- XX tähendab **Bluetooth** aadressi kahte viimast numbrit. Näiteks, kui seadme **Bluetooth** aadress on 9C:02:98:4A:F7:08, kuvatakse **Bluetooth** seadmel LG Music Flow P5 (08).
- Sidumisviis võib olenevalt kasutatavast **Bluetooth** seadme tüübist ka teistsugune olla. Sisestage vajadusel PIN kood (0000).
- Seadme saab eelkirjeldatud viisil ühendada samal ajal kuni kahe **Bluetooth** seadmega.
- Mitme seadme sidumist toetavad ainult Androidi või iOSi seadmed. (Mitme seadme sidumise tugi ei pruugi olla saadaval olenevalt ühendatud seadme tehnilistest omadustest.)
- Eemaldatav **Bluetooth** seade (nt dongel jne) ei toeta mitmiksidumist.

4. Kui seade on edukalt ühendatud teie **Bluetooth** seadmega, siis jäävad vilkuvad nupud valgeks koos piiksuva helisignaaliga.
5. Kuulake muusikat. **Bluetooth** seadmesse salvestatud muusika kuulamise kohta vaadake **Bluetooth** seadme kasutusjuhendit.

! Märkus

- **Bluetooth** tehnoloogia kasutamisel peate looma seadme ja **Bluetooth** seadme vahel ühenduse, hoides vahemaa nii väikese, kui võimalik.
Siiski ei pruugi see järgnevatel juhtudel korrektselt toimida.
 - Seadme ja **Bluetooth** seadme vahel on takistus.
 - Läheduses on sama **Bluetooth** tehnoloogia sagedusega seade nagu meditsiiniseade, mikrolaineahi või traadita LAN-seade.
- Seadme taaskäivitamisel peate oma **Bluetooth** seadme uuesti ühendama.
- Isegi kui seade on ühendatud kuni kahe **Bluetooth** seadmega, saate muusikat esitada ja juhtida vaid ühe ühendatud seadme abil.
- Teistest seadmetest tulevad elektrilained võivad põhjustada ühenduse katkemise.
- Selle seadmega ei saa te oma **Bluetooth** seadet juhtida.
- Sõltuvalt seadme tüübist võib **Bluetooth** funktsiooni kasutamine ka ebaõnnestuda.
- Traadita süsteemi saate nautida telefoni, MP3-mängija, sülearvuti jne kasutamisel.
- Mida suurem on selle seadme ja **Bluetooth** seadme vahekaugus, seda halvemaks muutub helikvaliteet.
- **Bluetooth** ühendus katkeb seadme väljalülitamisel või seadme ning **Bluetooth** seadme vahemaa suurenemisel.
- Kui **Bluetooth** ühendus on katkestatud, ühendage **Bluetooth** seade seadmega uuesti.
- Kui ühendate selle seadmega **Bluetooth** seadme (iOS-i seadme vms) või kasutate seda seadet, saab seadmete helitugevust sünkroonida.

Dual Play ühendus (valikuline)

Kasutades kahte kõlarit, saate nautida stereoheli. Stereoheli nautimiseks on vaja kaht kõlarit.

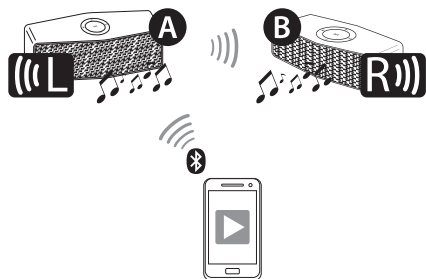

1. Ühendage **A** kõlar **Bluetooth** seadmega.
2. Vajutage ja hoidke iga kõlari nuppu samal ajal all.
 - **A** kõlar: **⌘**, **+** nupp
 - **B** kõlar: **⌘**, **-** nupp
 - Kõlab piiksuv helisignaal ja **⌘** nupud vilguvad kiiresti valgelt.
3. Kui kaks kõlarit on ühendatud, jäävad vilkuvad **⌘** nupud valgelt põlema koos piiksuva helisignaaliga. Kui seadmete tuvastamine ei õnnestu, pöörduge tagasi 1. etapi juurde ja proovige uuesti.

Dual Play automaatne ühendus

Kui lülitate toite välja ja seejärel tagasi Dual Play režiimi, siis kõlarid hoiavad automaatselt Dual Play režiimi.

- Lülitage kaks kõlarit sisse ja ootage, et Dual Play režiim lõpule viia.
- Dual Play ühendamiseks läheb kui 30 sekundit.

! Märkus

- Kui kasutate **Bluetooth** seadet dongli abil, ei saa funktsiooni Dual Play kasutada.
- Kaasaskantavas sisendrežiimis ei saa funktsiooni Dual Play kasutada.
- Funktsiooni Dual Play nautimise ajal ei toetata mitmiksidumist.
- Dual Play ühenduse loomisel ei saa te seadmes teisi **Bluetooth** seadmeid otsida.
- Kui te katkestate funktsiooni Dual Play ühenduse, vajutage ja hoidke ühe või kahe kõlari nuppe uuesti. (**⌘**, **+** või **⌘**, **-**)
- Dual Play nautimise ajal saate reguleerida samaaegselt mõlema kõlari **A** ja **B** helitugevust.
- Kui kaks kõlarit on Dual Play kaudu ühendatud, siis on kõik mõlema seadmega ühendatud seadmed lahti ühendatud, välja arvatud viimati ühendatud **A** kõlar.
- Dual Play kasutamine on piiratud ainult nende seadmetega ega ole saadaval muudes Music Flow sarjades.
- Dual Play režiimis **Bluetooth** seadme vahetamiseks vajutage ja hoidke nuppu **⌘** kaks sekundit, lahutage praegune **Bluetooth** seade ja ühendage soovitud **Bluetooth** seade.
- Dual Play režiimis saab **Bluetooth** seadmega ühendada ainult kõlari **A**.
- Dual Play on toetatud ainult Android- või iOS-seadmetes.
- Kui ühendate selle seadmega **Bluetooth** seadme (iOS-i seadme vms) või kasutate seda seadet, saab seadmete helitugevust sünkronida.
- Kui kasutate Dual Play režiimi, siis peaks kõlarite vaheline vahemaa olema võimalikult väike.
- Olenevat võrgukeskkonnast ei pruugi Dual Play hästi töötada.

LG Sound Sync (TV Private Sound)



Mõnda seadme funktsiooni saate juhtida ka LG Sound Synci toetava teleri kaugjuhtimispuldiga. See funktsioon on saadaval ainult LG teleritel, mis toetavad LG Sound Synci. Veenduge, et teie teleril on LG Sound Sync logo.

LG teleri kaugjuhtimispuldi abil juhitavad funktsioonid: helitugevuse suurendamine / vähendamine, vaigistamine

Täpsemat teavet LG Sound Synci kohta saate teleri kasutusjuhendist.

Sõltuvalt seadme võimalustest looge üks järgmistest ühendustest.

! Märkus

- Kui ühenduse loomine ei õnnestu, kontrollige teleri ja toite olukorda.
- LG Sound Synci kasutades kontrollige järgmistel juhtudel seadme seisukorda ja ühendusi.
 - Lülitage seade välja.
 - Funktsiooni vahetamine teise vastu.
 - Traadita ühenduse katkemine häire või kauguse tõttu.
- Seadme sisselülitamiseks kuluv aeg erineb sõltuvalt teie telerist, kui lülitate funktsiooni AUTO POWER SISSE.
- Olenevalt teie teleri mudelist võivad teleri seadete üksikasjad erineda.

Traadita ühendusega

1. Lülitage seade sisse, vajutades nuppu / I (Toide).
2. Seadistage teleri heliväljund selle seadme kaudu heli kuulama:
teleri seadistusmenüü → [Sound] → [TV Sound output] → [LG Sound Sync (Wireless)]
3. Vajutage ja hoidke nuppe , samal ajal all, kuni kuulete piiksuvat helisignaali. vilgub kollaselt. Kui ühendus on olemas, jääb nupp kollaseks.

! Märkus

- Kui olete funktsiooni LG Sound Sync välja lülitanud, siis (traadita) ühendus katkestatakse. Selle funktsiooni taaskasutamiseks peate teleri ja seadme uuesti ühendama.
- Saate heli vaigistada, vajutades nupule .

Välisseadmetest muusika kuulamine

Seda seadet saab kasutada muusikakuulamiseks eri tüüpi välisseadmetest.

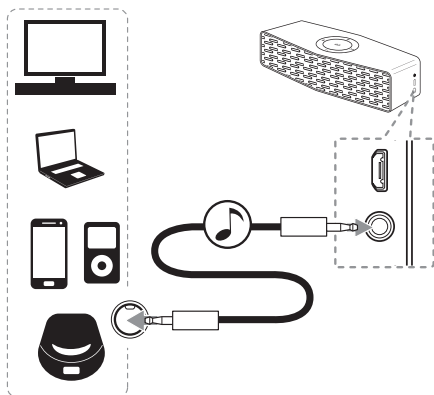

1. Ühendage väline seade seadme kandeseadme sisendkonnectorisse.
2. Lülitage sisse toide, vajutades ja hoides nuppu **⏻/I**.
3. Lülige välisseade sisse ja alustage esitust.

! Märkus

- Kui ühendate kaasaskantava kaabli, lülitub seade automaatselt kaasaskantavasse režiimi.
- Saate heli vaigistada, vajutades nupule **>||**.

Muud funktsioonid

Lähtestamine

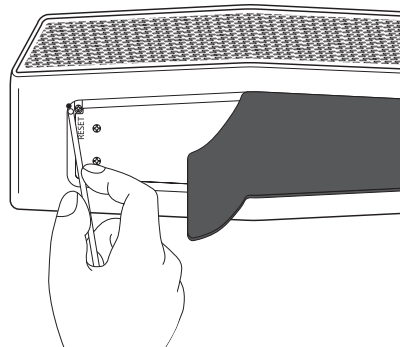

Kui seade häire tõttu hangub, eemaldage kummist ümbris ja vajutage peene otsaga eset, kasutades lähtestamise ava. Siis lülitatakse seade täielikult välja.

Teade automaatse toite väljalülitamise kohta

Kui seade on BT/LG Sound Synci režiimis ja muusikat ei esitata 20 minuti jooksul või kui seade on kaasaskantavas sisendrežiimis ja nuppe ei kasutata 6 tunni vältel, lülitub seade automaatselt välja.



Veotsing

Üldteave

Problem	Põhjus ja lahendus
Elektritoide puudub.	<ul style="list-style-type: none"> Aku on tühi. Laadige akut. Ühendage seade kaasasoleva vahelduvvooluadapteri abil toiteallikaga.
Heli puudub või on moonutatud	<ul style="list-style-type: none"> Seadme või nutiseadme helitugevus on seatud miinimumile. Kontrollige või reguleerige seadme või Bluetooth seadme helitugevust. Kui kasutate välist seadet suurel helitugevusel, võib heli kvaliteet halveneda. Keerake seadmete helitugevus madalamaks. Kui kasutate seadet millekski muuks kui muusika kuulamiseks, võib heli kvaliteet halveneda või seade ei pruugi korralikult töötada.
Bluetooth sidumine ei toimi korralikult.	<ul style="list-style-type: none"> Lülitage oma Bluetooth seadmes Bluetooth välja ja uuesti sisse ning proovige siduda uuesti. Veenduge, et teie Bluetooth seade on sisse lülitatud. Eemaldage Bluetooth seadme ja kaugjuhtimispuldi vahelt kõik takistused. Bluetooth seadme tüübi või ümbritseva keskkonna tõttu ei tarvitse sidumine seadmega õnnestuda. Bluetooth kasutamisel ei saa te võib-olla aktiveerida rakendust Music Flow Bluetooth. Enne rakenduse Music Flow Bluetooth kasutamist katkestage ühendus Bluetooth seadmega. Kui teie Bluetooth seade on juba muu seadmega ühendatud, katkestage kõigepealt Bluetooth ühendus. Seejärel saate seadet juhtida rakendusega Music Flow Bluetooth. Bluetooth seadmest sõltuvalt võib Music Flow Bluetooth rakendus töötada piirangutega või üldse mitte töötada. Loodud ühendus võib katkeda, kui valite muu rakenduse või muudate ühendatud seadme sätteid Music Flow Bluetooth rakenduse abil. Sellisel juhul kontrollige palun ühenduse olekut.
Seade ei tööta tavapäraselt.	<ul style="list-style-type: none"> Kui aku saab täiesti tühjaks, võib salvestatud Bluetooth teave kustuda. Kui seade välja lülitatakse, ei pruugita eelmist seadistust salvestada. Rikke korral on põleb akuindikaator vahelduvalt valge ja kollasena. Asetage seade õigesse kohta, kus temperatuur ja õhuniiskus ei ole liiga kõrge ega madal. Ülekoormuse korral jäävad kõik LED-indikaatorid valgeks. Palun lülitage toide välja ja seejärel proovige uuesti.
Eespool kirjeldatud lahendused ei toimi.	<ul style="list-style-type: none"> Vajutage teravaotsalise eseme nagu pliitsiga lähtestamisava.

LED-indikaatorist



Üldteave

Akuindikaator muutub rohelisest punaseks.	Laeb ➔ Täielikult laetud
Nupp  / I vilgub valgelt koos helisignaaliga.	Toide on sisse lülitatud.
Nupp  / I vilgub kollaselt koos helisignaaliga.	Aku on tühi. (Vilgub kiiresti)
Akuindikaator vilgub kiirelt roheliselt ja punaselt.	Seadme töös esineb häireid. Jätke seade mõneks ajaks toatemperatuurile (5–35 °C) ja proovige seejärel uuesti.

Bluetooth

 vilgub või jääb valgeks koos helisignaaliga.	Vilgub: otsib Bluetooth seadet Põleb: Bluetooth seade on ühendatud.
--	--

Dual Play ja helisünkroonimine

 vilgub kiirelt helisignaaliga. ( kahel kõlaril)	Ootab Dual Play ühendust
 vilgub kollaselt koos helisignaaliga.	Ootab helisünkroonimist

Dual Play ja helisünkroonimine

 II vilgub valgelt.	Vaigistuse olek (kaasaskantav)
--	--------------------------------

Kaubamärgid ja litsentsid



Traadita **Bluetoothi** tehnoloogia on süsteem, mis lubab elektrooniliste seadmete vahel raadioühendust maksimaalselt 10 m vahemikus.

Seadmete ühendamine **Bluetoothi** traadita tehnoloogia abil on tasuta. **Bluetoothi** traadita tehnoloogia funktsiooniga mobiiltelefoni võib kasutada järjestikühenduses, kui ühendus loodi **Bluetoothi** traadita ühenduse kaudu.

Bluetooth sõnamärk ja logo on ettevõtte Bluetooth SIG Inc omandus ja LG Electronics kasutab neid mis tahes rakenduses litsentsi alusel.

Kõik muud kaubamärgid ja ärinimed kuuluvad nende vastavatele omanikele.

Seadme käsitsemine

Seadme transportimine

Palun säilitage algne transpordikast ja pakkematerjalid. Kui peate seadet transportima, pakendage see maksimaalse kaitse tagamiseks tehase originaalpakendisse.

Välispindade puhtana hoidmine

- Ärge kasutage seadme läheduses lenduvaid aineid (näiteks pihustatavaid putukatõrjevahendeid).
- Liiga tugevasti pühkides võite seadet kahjustada.
- Vältige kummist või plasttoodete pikaajalist kokkupuudet seadmega.

Seadme puhastamine

Kasutage mängija puhastamiseks pehmet kuiva lappi. Kui pinnad on eriti määrdunud, kasutage pehmet lappi, mida on kergelt nõrga pesuvahendi lahusega niisutatud. Ärge kasutage tugevaid lahusteid, nt alkoholi, bensiini või lahjendit, sest need võivad seadme pinda kahjustada.

Tehnilised andmed

Üldteave	
Nõuded toitele	5 V  1,8 A (vahelduvvooluadapter) Sisse-ehitatud laetav aku
Võimsustarve	9 W
Mõõtmed (L × K × S)	Ligikaudu 153 mm × 58 mm × 59,5 mm
Netomass (ligikaudne)	0,47 kg
Töötemperatuur	5 °C kuni 35 °C
Tööniiskus	5% kuni 60%

Sisendid	
PORT. IN	0,65 Vrms (3,5 mm stereopistik)
USB	Mikro USB-port aku laadimiseks

Kõlarid	
Tüüp	Sisseehitatud
Nimitakistus	4 Ω
Nimisisendvõimsus	10 W
Maksimaalne sisendvõimsus	20 W

Aku	
Aku võimsus	2100 mAh
Tööaeg	Umbes 15 tundi See võib erineda sõltuvalt aku olekust ja kasutustingimustest.

- Kujundust ja tehnilisi andmeid võidakse ette teatamata muuta.

